

ECOFLOW

Посібник користувача

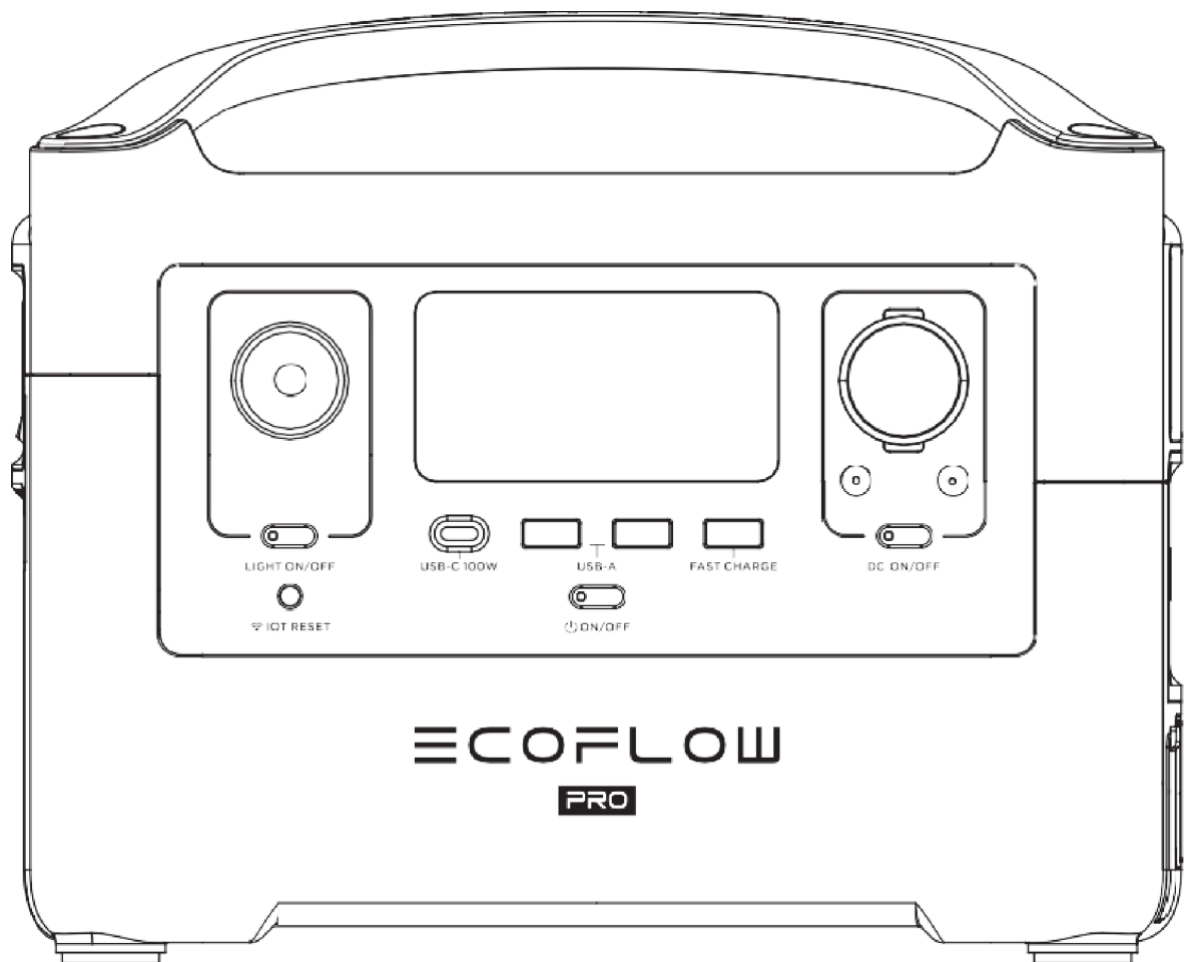

Попередження

1. Слідкуйте за тим, щоб EcoFlow™ RIVER Pro («RIVER Pro») та аксесуари залишалися сухими і НЕ піддавайте продукт та аксесуари впливу високих температур.
2. Ніколи не розбирайте, не проколюйте, не вдаряйте, не розбивайте та не спалюйте продукт.
3. Утилізуйте та виводьте з експлуатації RIVER Pro відповідно до місцевого законодавства.
4. Дотримуйтесь правил техніки безпеки під час користування RIVER Pro.
5. Діти або люди з обмеженими можливостями повинні використовувати продукт під наглядом дорослих

Зв'язатися з нами:
www.ecoflow.com

Глосарій

Наступні терміни використовуються в цьому документі для позначення різних рівнів потенційної шкоди, що може бути заподіяно внаслідок неправильної експлуатації.

Попередження

Недотримання інструкцій може призвести до матеріальних збитків та незначних фізичних ушкоджень.

Застереження

Недотримання інструкцій може призвести до матеріальних збитків та серйозних фізичних пошкоджень.

Увага

Недотримання інструкцій може призвести до матеріальних збитків, великої аварії або серйозних травм.

Увага

Перед початком роботи прочитайте УВЕСЬ Посібник користувача. Неправильне використання продукту може призвести до пошкодження продукту або особистої власності та спричинити серйозні травми. EcoFlow не несе жодної юридичної відповідальності. **ЗАБОРОНЯЄТЬСЯ** використовувати продукт з несумісними компонентами та будь-яким чином модифікувати продукт, не дотримуючись інструкцій EcoFlow. Інакше ви не зможете отримати післяпродажне обслуговування EcoFlow за умовами гарантії. Ці Правила техніки безпеки включають інструкції з безпеки, експлуатації та технічного обслуговування. Перед збиранням, налаштуванням або використанням важливо прочитати та дотримуватися всіх інструкцій та попереджень у посібнику користувача.

Рекомендації з безпеки продукції

Увага

Неправильне використання може призвести до пожежі, матеріальних збитків або травм. Обов'язково використовуйте продукт відповідно до наступних правил та рекомендацій щодо безпеки.

Відмова від відповідальності за продукт

Уважно прочитайте всі поради щодо безпеки, попередження, умови використання та заяви про відмову від відповідальності. Перед використанням ознайомтеся з умовами використання та відмовою від відповідальності на сторінці <https://ecoflow.com/pages/terms-of-use> та наклейками на продукті. Користувачі несуть повну відповідальність за всі використання та операції. Ознайомтеся з відповідними правилами у вашому регіоні. Ви несеєте одноосібну відповідальність за ознайомлення з усіма відповідними нормативними актами та за використання продуктів EcoFlow відповідно до їхніх вимог.

Використання продукту:

1. НЕ піддавайте продукт впливу будь-яких рідин. Не занурюйте виріб у воду. НЕ залишайте батареї під дощем або поруч із джерелами вологи. Волога в RIVER Pro може викликати коротке замикання, відмову компонентів, спалах або навіть вибух.
2. Ніколи не використовуйте деталі, відмінні від фірмових деталей EcoFlow. Перейдіть на сайт <http://www.EcoFlow.com>, щоб придбати нові деталі. EcoFlow не несе відповідальності за будь-яку шкоду, спричинену використанням деталей, що не належать EcoFlow.

3. Ніколи не встановлюйте та не видаляйте модулі з RIVER Pro, коли його ввімкнено. Не підключайте та не відключайте інші модулі, коли живлення продукту ввімкнено, інакше інтерфейс живлення може бути пошкоджено.
4. Використання продукту за температури вище 140°F (60°C) може призвести до пожежі або вибуху. Використання продукту за температури нижче -4°F (-20°C) сильно вплине на його характеристики. Перед використанням переконайтеся, що продукт відповідає нормальній робочій температурі.
5. ЗАБОРОНЯЄТЬСЯ використовувати батареї в сильному електростатичному або електромагнітному середовищі. Інакше плата управління акумулятором може вийти з ладу та стати причиною серйозної аварії під час використання.
6. У жодному разі не розбирайте і не протикайте виріб. Інакше він може протекти, спалахнути або вибухнути.
7. ЗАБОРОНЯЄТЬСЯ використовувати продукт, якщо він потрапив в аварію або зазнав сильного удару.
8. Якщо під час використання продукт упав у воду, негайно вийміть його та покладіть у безпечне та відкрите місце. Тримайте його на безпечній відстані, поки він повністю не висохне. Ніколи не використовуйте його знову, його потрібно утилізувати належним чином, як описано в розділі «Утилізація батареї» нижче. При займанні виробу рекомендується застосовувати методи пожежогасіння в такому порядку: вода або водяний туман, пісок, протипожежна ковдра, порошковий вогнегасник, вуглекислотний вогнегасник.
9. ЗАБОРОНЯЄТЬСЯ поміщати продукт у мікрохвильову піч або контейнер під тиском.
10. Не допускайте попадання шпильок, дротів або інших металевих предметів на корпус, розетки або елементи управління RIVER Pro. Металеві деталі можуть спричинити коротке замикання виробу.
11. Уникайте зіткнень. ЗАБОРОНЯЄТЬСЯ ставити важкі предмети на RIVER Pro.
12. Якщо на поверхні вилок або розетки є бруд, протріть її сухою тканиною. Інакше це спричинить стирання і призведе до втрати енергії або неможливості заряджання.

Заряджання продукту:

1. Завжди використовуйте зарядні кабелі, схвалені EcoFlow. EcoFlow не несе відповідальності за будь-яку шкоду, спричинену використанням зарядних кабелів сторонніх виробників.
2. ЗАБОРОНЯЄТЬСЯ використовувати кабелі для заряджання змінного струму портативних електростанцій серії RIVER для електростанцій серії DELTA. Eco-Flow не несе відповідальності за будь-які збитки, заподіяні недотриманням клієнтами інструкцій. Це призведе до анулювання гарантії.
3. Під час заряджання помістіть RIVER Pro на землю так, щоб навколо не було легкозаймистих або горючих матеріалів. Щоб уникнути нещасних випадків, ніколи не залишайте RIVER Pro без нагляду під час заряджання.
4. ЗАБОРОНЯЄТЬСЯ заряджати продукт одразу після тривалого чи важкого навантаження, оскільки температура продукту може стати надто високою. НЕ заряджайте продукт, доки він не охолоне до кімнатної температури.

Зберігання та транспортування продукту:

1. Тримайте RIVER Pro у недоступному для дітей місці. Якщо діти випадково проковтнули деталі, негайно зверніться за медичною допомогою.
2. Якщо з'являється попередження про низький заряд батареї, зарядіть батареї перед зберіганням. В іншому випадку тривале зберігання може призвести до пошкодження батарей у виробі. Батареї в продукті переходять у режим глибокого сну, якщо вони

розряджені і зберігаються протягом тривалого часу. Перезарядження пристрою може вивести акумулятор з режиму сну.

3. **ЗАБОРОНЯЄТЬСЯ** розміщувати продукт поруч із джерелами тепла або за високої температури, наприклад, у машині під прямим сонячним промінням, біля джерела вогню або працюючої плити.

4. Зберігайте продукт у сухому місці. Будь ласка, тримайте його подалі від води.

5. Переконайтеся, що ніякі предмети не можуть впасти на виріб або навколо нього під час зберігання.

6. Ніколи не перевозьте продукт із рівнем заряду батареї вище 30%.

Утилізація батареї продукту:

1. Утилізуйте RIVER Pro у спеціальних контейнерах для вторинної переробки лише після повної розрядки. Батареї – небезпечні хімічні речовини. Будь ласка, суворо дотримуйтесь місцевих правил утилізації та переробки батарей.

2. Утилізуйте продукт, якщо живлення не вмикається після надмірного розрядження.

Обслуговування продукту:

1. Температура для нормального використання та зберігання цього продукту становить від - 4°F до 113°F (від -20°C до 45°C), а температура для оптимального використання та зберігання цього продукту становить від 68°F до 77°F (від 20°C до 30°C).

2. Якщо продукт не використовується протягом тривалого часу, термін служби акумулятора може скоротитися.

3. Розрядіть RIVER Pro до 30%, а потім заряджайте до 85% кожні 3 місяці, щоб батарея залишалася «здоровою».

Примітка для поїздок:

Не беріть даний продукт на борт літака

Посібник з експлуатації та безпеки для RIVER Pro

Вітаємо!

Тепер ви є користувачем EcoFlow RIVER Pro. Ця коротка брошура покликана допомогти вам. Будь ласка, уважно прочитайте її перед використанням продукту.

Примітка

Щоб увімкнути або вимкнути RIVER Pro, вам потрібно **НАТИСНУТИ** та **УТРИМУВАТИ** кнопку живлення системи **УВІМК/ВИМК**. Щоб увімкнути розетку змінного струму, необхідно **НАТИСНУТИ** та **УТРИМУВАТИ** кнопку живлення змінного струму після увімкнення RIVER Pro. Ми налаштували кнопку живлення змінного струму, щоб користувачі могли відключати живлення змінного струму, коли воно їм не потрібне, та економити електроенергію. Будь ласка, дотримуйтесь цього вступу крок за кроком, щоб познайомитися з кожним з портів, кнопок, екранів дисплея та багато іншим, що є в RIVER Pro. Перед використанням повністю зарядіть (100%) RIVER Pro.

Заява FCC:

Цей продукт відповідає частині 15 правил FCC. Експлуатація можлива при дотриманні наступних двох умов:

(1) Цей продукт не може викликати шкідливих перешкод, та

(2) Цей продукт повинен приймати будь-які перешкоди, включаючи перешкоди, які можуть спричинити збої в роботі.

Увага

Зміни або модифікації, які явно не схвалені стороною, відповідальною за дотримання нормативних вимог, можуть позбавити користувача права на експлуатацію обладнання.

Примітка

Це обладнання було протестовано та визнано відповідним обмеженням для цифрових пристроїв класу В відповідно до частини 15 правил FCC. Ці обмеження розроблені для забезпечення розумного захисту від шкідливих перешкод під час встановлення у житлових приміщеннях. Це обладнання генерує, використовує та може випромінювати радіочастотну енергію і, якщо воно встановлено та використовується не відповідно до інструкцій, може створювати шкідливі перешкоди для радіозв'язку. Однак, немає гарантії, що перешкоди не виникнуть при конкретній установці. Якщо це обладнання дійсно створює неприпустимі перешкоди для прийому радіо або телебачення, що можна визначити шляхом увімкнення та вимкнення обладнання, користувачу рекомендується спробувати усунути перешкоди одним або декількома з наступних способів:

1. Зорієнтуйте або перемістіть приймальну антену.
2. Збільште відстань між обладнанням та приймачем.
3. Підключіть обладнання до розетки в ланцюзі, відмінному від того, до якого підключено приймач.
4. Звернутися за допомогою до дилера або досвідченого фахівця з радіо/телебачення.

Заява FCC: про радіаційний вплив:

Це обладнання відповідає обмеженням FCC на радіаційний вплив, встановленим для неконтрольованого середовища. Це обладнання слід встановлювати та експлуатувати на мінімальній відстані 20 см між випромінювачем та вашим тілом.

Зміст

Посібник із завантаження застосунку EcoFlow	1
Особливості RIVER Pro	2
Опис РК-дисплея	5
Підключення сонячної панелі	9
ДБЖ початкового рівня.....	160
Режим X-Boost змінного струму	171
Підключення RIVER Pro та додаткової батареї RIVER Pro	182
Технічні специфікації.....	193
Як зарядити RIVER Pro.....	14
Поширені запитання	14
Комплектація	15

Посібник із завантаження застосунку EcoFlow

1. Завантаження застосунку EcoFlow

Знайдіть "EcoFlow" у магазині Google Play або App Store, щоб завантажити застосунок. Ви також можете використовувати свій мобільний телефон для сканування цього QR-коду або ввести посилання для завантаження у браузері: <https://ecoflow.com/pages/ecoflow-app>

2. Для отримання додаткової інформації про Застосунок дотримуйтесь інструкцій у Застосунку або на нашому офіційному сайті www.ecoflow.com.



Політика конфіденційності

Використовуючи продукти, програми та послуги EcoFlow, ви погоджуєтесь з Умовами використання EcoFlow та Політикою конфіденційності, доступ до яких ви можете отримати у розділі «Про програму» на сторінці «Користувач» у застосунку EcoFlow або на офіційному вебсайті EcoFlow за посиланням: <https://ecoflow.com/pages/terms-of-use> та <https://ecoflow.com/pages/privacy-policy>.

Особливості RIVER Pro

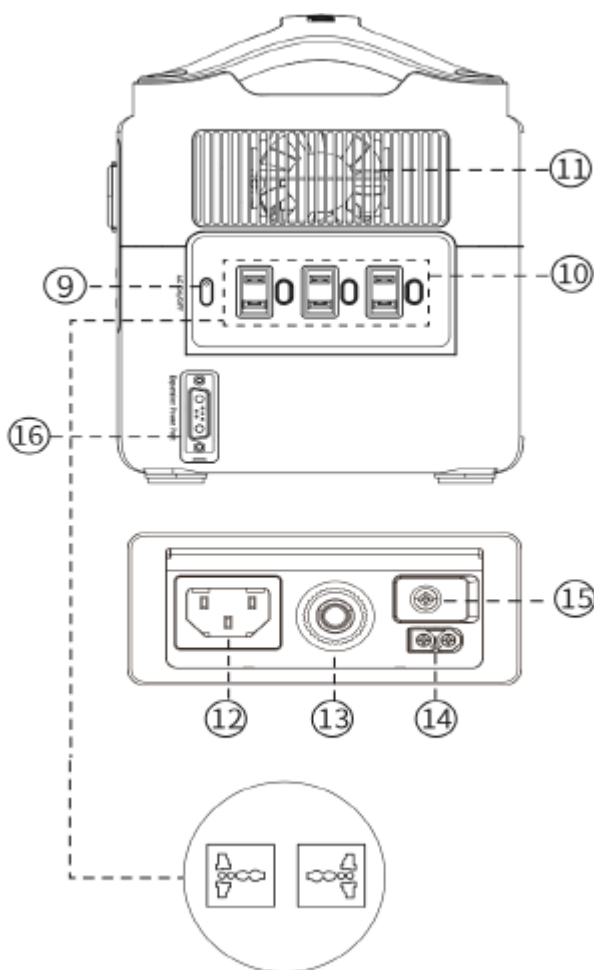
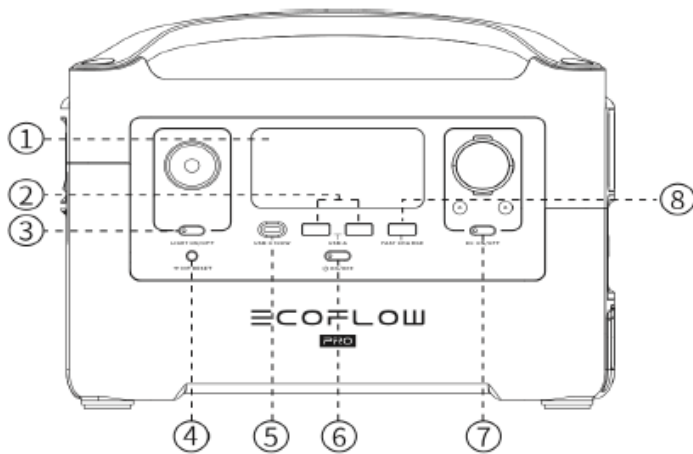

1. РК-дисплей

2. Вихідні порти USB-A

3. Кнопка Увімк./вимк. світлодіодного підсвічування

4. Кнопка скидання ІОТ (НАТИСНІТЬ і УТРИМАЙТЕ протягом 3 сек. для скидання Wi-Fi)

5. Вихідний порт USB-C 100 Вт

6. Кнопка живлення та увімк./вимк. РК-дисплея, індикатор живлення на дисплеї

7. Кнопка увімк./вимк. виходу пост. струму (автомобільна розетка, 2 вихідні порти DC 5521) та індикатор виходу постійного струму

8. Вихідний порт USB-A для швидкого заряджання

9. Кнопка живлення змін. струму (НАТИСНІТЬ для увімк./вимк.) та індикатор виходу змінного струму

10. 3 вихідні роз'єми змін. струму (100-120 В)

2 вихідних роз'єми змін. струму (220-240 В)

11. Вентилятор

12. Вхідний порт зарядки X-Stream

13. Перемикач захисту від перенавантаження

14. Вхідний порт для заряджання від сонячної батареї / автомобільного зарядного пристрою

15. Гвинт заземлення живлення

16. Розширювальний порт живлення

Область 220-240 В* Виділений вихід змінного струму

* EcoFlow розробила різні вихідні роз'єми змінного струму відповідно до місцевих правил різних країн.

1. РК-дисплей

Відображає різні стани продукту.

2. Вихідні порти USB-A

Ви можете заряджати широкий спектр пристроїв, таких як смартфони, планшети, GoPro, динаміки чи будь-які інші пристрої, які можна заряджати через порт USB-A. Якщо використовується порт USB-A, на РК-дисплеї з'явиться значок виходу USB-A.

3. Кнопка Увімк./вимк. світлодіодного підсвічування

Існує три типи світлодіодного освітлення: слабе освітлення, яскраве освітлення та аварійний сигнальний спалах. Натисніть один раз, щоб увімкнути слабе освітлення; натисніть двічі, щоб увімкнути яскраве світло; натисніть ще раз, щоб увімкнути аварійний сигнальний спалах SOS; потім натисніть ще раз, щоб вимкнути світлодіодний індикатор. Тривале натискання може вимкнути світлодіод безпосередньо.

4. Кнопка скидання IOT (НАТИСНІТЬ і УТРИМАЙТЕ протягом 3 сек. для скидання Wi-Fi)

Коли ви вперше використовуєте функцію IOT або змінюєте мережеве оточення, вам потрібно натиснути та утримувати кнопку скидання IOT протягом 3 секунд, щоб скинути Wi-Fi. Пристрій може підключитися до мобільного телефону, а потім можна переналаштувати бездротову мережу через застосунок. У разі використання режиму IOT переконайтеся, що електростанція має достатню кількість енергії або підключена до джерела живлення, щоб підтримувати IOT у режимі очікування.

5. Вихідний порт USB-C 100 Вт

Пристрої, що заряджаються через порт USB-C, такі як MacBook Pro, телефон Android, можна заряджати через порт USB-C RIVER Pro. Значок виходу USB-C з'явиться на РК-дисплеї, коли використовується порт USB-C.

6. Кнопка живлення та увімк./вимк. РК-дисплея, індикатор живлення на дисплеї

Натисніть кнопку живлення системи один раз, щоб увімкнути RIVER Pro. Натисніть та утримуйте кнопку живлення системи, щоб вимкнути RIVER Pro. Коли RIVER Pro увімкнено, індикатор живлення знаходиться в режимі дихання, дисплей також увімкнено; коли RIVER Pro працює, ви можете увімкнути або вимкнути екран дисплея, натиснувши кнопку живлення один раз. Коли RIVER Pro виявляє, що якийсь вихідний порт використовується, дисплей автоматично загориться. Екран RIVER Pro перейде в режим сну після простою більше 5 хвилин, але батарея все одно буде працювати. За замовчуванням час очікування системи складає 2 години. Ви можете налаштувати час очікування системи та час очікування екрана через застосунок.

7. Кнопка увімк./вимк. виходу пост. струму (автомобільна розетка, 2 вихідні порти DC 5521) та індикатор виходу постійного струму

Натисніть кнопку Увімк./вимк. пост. струму, щоб увімкнути або вимкнути живлення постійного струму RIVER Pro. Кнопка живлення постійного струму керує виходом автомобільного зарядного пристрою RIVER Pro та двома виходами постійного струму (DC 5521). Вихід автомобільного зарядного пристрою підтримує вихід до 10 А, цього достатньо для живлення більшості електричних приладів, що використовуються в транспортних засобах. Коли вимикач постійного струму увімкнено, пристрій не вимкнеться сам по собі, доки не розрядиться.

8. Вихідний порт USB-A для швидкого заряджання

Значок виходу USB-A буде відображатися на РК-дисплеї, коли порт використовується. Пристрої з підтримкою швидкого заряджання можна заряджати з максимальною швидкістю 28 Вт. Якщо ваш пристрій не підтримує швидке заряджання, він буде заряджатися зі звичайною швидкістю.

9. Кнопка живлення змін. струму (НАТИСНІТЬ для увімк./вимк.) та індикатор виходу змінного струму

Кнопка живлення змінного струму регулює вихід змінного струму на RIVER Pro. Електроживлення змінного струму необхідно вмикати вручну. Щоб увімкнути живлення змінного струму, натисніть кнопку живлення змінного струму. Коли живлення змінного струму не використовується для заряджання пристрою, натисніть кнопку живлення змінного струму, щоб вимкнути живлення змінного струму. Обов'язково від'єднайте шнур живлення від порту змінного струму. Коли живлення змінного струму RIVER Pro увімкнено, світиться індикатор змінного струму. Якщо живлення змінного струму не використовується більше 12 годин, порти змінного струму автоматично вимикаються.

10. 3 вихідні роз'єми змінного струму (100-120 В) 2 вихідних роз'єми змінного струму (220-240 В)

Можна заряджати пристрої, яким потрібний настінний зарядний пристрій 220-240 В (220-240 В) / 100-120 В (100-120 В), наприклад, ноутбуки, телевізори, холодильники, пилососи і т. д. Функція X-Boost дозволяє використовувати вбудований інвертор потужністю 600 Вт для підтримки пристроїв від 600 Вт до 1200 Вт завдяки зниженню необхідної потужності. Ця функція не підтримує електричні пристрої з вищою номінальною потужністю, будь ласка, перевірте це перед використанням. Не рекомендується використовувати RIVER Pro для живлення важких пристроїв, наприклад, кондиціонерів, кавомашин, сушарок для одягу, електричних похідних плит, повнорозмірних холодильників, мікрохвильових печей, газонокосарок, духовок, пральних машин тощо.

11. Вентилятор

Вентилятор запобігає перегріву RIVER Pro. Переконайтеся, що вентиляційні отвори на обох кінцях RIVER Pro не закриваються.

12. Вхідний порт зарядки X-Stream

Підключіть кабель для заряджання змінного струму до порту, а потім підключіть кабель для заряджання змінного струму до джерела змінного струму. Версія для США та Японії підтримує зарядку від 100 до 120 В змінного струму (50/60 Гц), а міжнародна версія підтримує зарядку від 220 до 240 В змінного струму (50/60 Гц). Система X-Stream від RIVER Pro підтримує функцію ДБЖ початкового рівня. Користувач може використовувати розетку змінного струму RIVER Pro, коли RIVER Pro підключено до джерела змінного струму (ваші пристрої або прилади, підключені до розетки змінного струму RIVER Pro, отримуватимуть живлення від джерела змінного струму, а не від батареї RIVER Pro). Коли джерело живлення змінного струму раптово втрачає потужність, RIVER Pro перемикається на подачу живлення на підключені до нього прилади та пристрої протягом <30 мс. Це вважається функцією ДБЖ «початкового рівня», яка не підтримує перемикання 0 мс. НЕ підключайте пристрої з суворими вимогами до джерела безперебійного живлення. Перш ніж підключати такі пристрої, як сервери даних та робочі станції до RIVER Pro, виконайте кілька тестів для підтвердження сумісності. EcoFlow НЕ нестиме відповідальності за будь-яку втрату даних або пошкодження обладнання, спричинене недотриманням клієнтами інструкцій.

13. Перемикач захисту від перенавантаження

Коли вхідний струм постійно перевищує 10 А під час заряджання, порт заряджання змінного струму активує захист від перенавантаження (автоматично вискакує кнопка перемикача захисту від перенавантаження). Після підтвердження працездатності продукту натисніть кнопку перемикача захисту від перенавантаження, щоб продовжити заряджання.

14. Вхідний порт для заряджання від сонячної батареї / автомобільного зарядного пристрою

Підключіть не більше двох сонячних панелей потужністю 110 Вт паралельно для підзарядки RIVER Pro. RIVER Pro підтримує максимальну потужність сонячної енергії до 200 Вт. RIVER Pro підтримує автомобільну зарядку 12 В, до 10 А. (Не забудьте запустити двигун під час заряджання від автомобільної зарядки, інакше автомобільний акумулятор може розрядитися.) Не використовуйте той самий порт прикурювача для заряджання інших пристроїв під час заряджання RIVER Pro. Розетки RIVER Pro, як і раніше, можна використовувати для заряджання ваших пристроїв, коли RIVER Pro заряджається від автомобільної зарядки.

15. Гвинт заземлення живлення

З метою безпеки деякі електроприлади необхідно заземлити. Гвинт заземлення живлення дозволяє заземлити RIVER Pro за допомогою заземлюючого кабелю.

16. Розширювальний порт живлення

Підключіть подовжувальний кабель живлення до цього порту, щоб підключити RIVER Pro до додаткової батареї RIVER Pro, щоб збільшити ємність батареї до 1440 Втгод.

Опис РК-дисплея

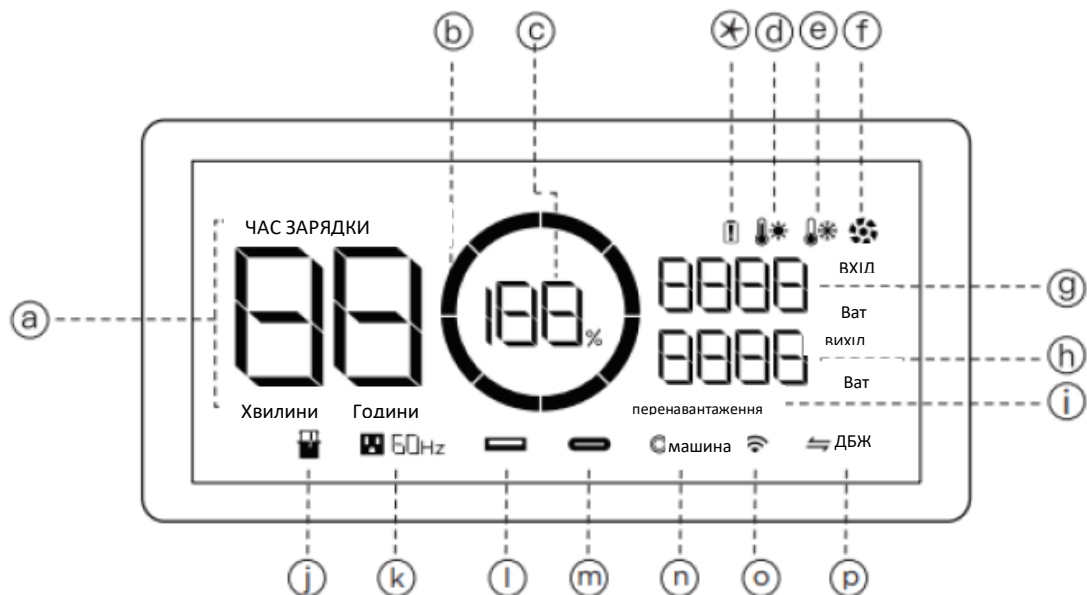

а. Час зарядки / розрядки, що залишився

Число вказує час зарядки / розрядки (у хвилиnach), що залишився, для RIVER Pro.

б. Індикатор рівня заряду

Показує потужність, що залишилася. Значок обертається під час заряджання.

с. Відсоток рівня акумулятора

Показує відсоток потужності. Якщо відображається 0%, негайно зарядіть RIVER Pro.

d. Індикатор високої температури

Коли температура RIVER Pro надто висока, на екрані з'являється попереджувальний значок високої температури, щоб попередити, що температура продукту надто висока. Охолодіть пристрій.

e. Індикатор низької температури

Коли температура RIVER Pro надто низька, на екрані з'являється попереджувальний значок низької температури, щоб попередити, що температура продукту занизька. Будь ласка, прогрійте продукт належним чином перед використанням.

f. Індикатор вентилятора

Швидкість вентилятора RIVER Pro інтелектуально контролюється, і швидкість, що відображається, пов'язана зі швидкістю вентилятора.

g. Поточний вхід

Показує поточну споживану потужність RIVER Pro у ватах.

h. Поточний вихід

Показує поточну вихідну потужність RIVER Pro у ватах.

i. Попередження про перенавантаження

Значок перенавантаження відображається разом з другим значком, що вказує, яка частина RIVER Pro перебуває в стані перенавантаження.

***. Індикатор акумулятора**









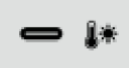

Вказує на акумулятор

Індикатори використання порту

j.	Індикатор додаткової батареї 	Значок додаткової батареї з'явиться, коли додаткову батарею підключено до основної моделі.
k.	Індикатор змінного струму 	Значок індикатора змінного струму з'явиться при ввімкненні кнопки живлення змінного струму.
l.	Індикатор USB-A 	Значок виходу USB-A з'явиться на РК-дисплеї під час використання порту USB-A.
m.	Індикатор USB-C 	Значок виходу USB-C з'явиться на РК-дисплеї під час використання порту USB-C.
n.	Індикатор вихідної потужності автомобіля 	Значок вихідної потужності автомобіля з'явиться на РК-дисплеї, коли використовується вихідний порт автомобіля.
o.	Індикатор ІОТ 	Значок з'явиться, коли пристрій підключено до застосунку.
p.	Індикатор ДБЖ 	Коли у застосунку EcoFlow встановлено SOC (стан заряду), на екрані з'явиться значок ДБЖ.

Інформаційна інструкція щодо захисту

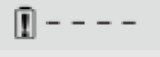
На екрані дисплея RIVER Pro відображаються різні значки та комбіновані значки для позначення причини включення захисту пристрою.

 Перенавантаження	Захист від перенавантажень USB-A	Значки USB-A та ПЕРЕНАВАНТАЖЕННЯ блимають разом. Від'єднайте усі електроприлади та зачекайте 10 секунд, перш ніж знову підключати кожен прилад.
	Захист від високої температури USB-C	Значки USB-C та високої температури блимають разом. Від'єднайте електроприлади та зачекайте, поки RIVER Pro охолоне перед тим, як заново підключати кожен прилад.
 Перенавантаження	Захист від перенавантажень USB-C	Значки USB-C та ПЕРЕНАВАНТАЖЕННЯ блимають разом. Від'єднайте усі електроприлади та зачекайте 10 секунд, перш ніж знову підключати прилади.
Час зарядки 	Захист від заряджання за високих температур	Значки часу зарядки, знаку оклику батареї та високої температури блимають разом. Це станеться, переважно, коли ви перезаряджаєте RIVER Pro одразу після інтенсивної роботи від батареї. Від'єднайте зарядні кабелі та всі електроприлади та зачекайте, поки RIVER Pro охолоне, перш ніж знову підключити зарядний кабель та проводити заряджання.
	Захист від розрядження за високої температури	Знак оклику батареї і значок високої температури блимають разом. Вимкніть живлення системи та зачекайте, поки RIVER Pro охолоне, перш ніж знову ввімкнути живлення системи.
Час зарядки 	Захист від заряджання за низьких температур	Значки часу зарядки, знак оклику батареї та значок низької температури блимають разом. Від'єднайте зарядні кабелі та всі електроприлади та помістіть RIVER Pro у тепліше місце, перш ніж знову підключити зарядний кабель та зарядити пристрій.
	Захист від розрядження за низької температури	Знак оклику та значок низької температури блимають разом. Вимкніть живлення системи та помістіть RIVER Pro у тепліше місце, перш ніж знову ввімкнути живлення системи.
Перенавантаження при заряджанні 	Захист від перенавантаження при зарядженні	Значки часу зарядки, знак оклику батареї та ПЕРЕНАВАНТАЖЕННЯ блимають разом. Від'єднайте зарядні кабелі, перезавантажте RIVER Pro і знову підключіть зарядні кабелі.
 Перенавантаження	Захист від перенавантаження при розрядженні	Значки знака оклику батареї та ПЕРЕНАВАНТАЖЕННЯ блимають одночасно. Від'єднайте всі пристрої, перезавантажте RIVER Pro і знову під'єднайте по черзі кожен пристрій. Зауважте, що електричні прилади повинні працювати в межах номінальної потужності.
	Порушення зв'язку між основною платою та BMS	Блимає значок знака оклику. Перезавантажте RIVER Pro.
	Індикатор залишається увімкненим	Блимає значок знака оклику. Перезавантажте RIVER Pro.

	Порушення зв'язку між основною платою та змінним струмом	Блімає значок змінного струму. Перезавантажте RIVER Pro.
 Перенавантаження	Перенавантаження виходу інвертора	Значки змінного струму та перенавантаження блимають разом. Вимкніть RIVER Pro. Від'єднайте усі прилади. Зачекайте 10 секунд, увімкніть живлення системи, потім увімкніть живлення змінного струму і знову підключіть кожен прилад по черзі. Якщо значки продовжують блимати, не заряджайте та не розряджайте пристрій. Зауважте, що електричні прилади повинні працювати в межах номінальної потужності. (Для отримання додаткової інформації про функцію X-Boost перейдіть на P10.)
	Захист інвертора від високих температур	Значки змінного струму та високої температури блимають разом. Вимкніть RIVER Pro і дайте йому охолонути. Потім увімкніть живлення системи та живлення змінного струму.
	Захист інвертора від низьких температур	Значки змінного струму та низької температури блимають разом. Вимкніть RIVER Pro, перемістіть RIVER Pro у тепліше місце та зачекайте, поки інвертор нагріється. Потім увімкніть живлення системи та живлення змінного струму.
	Блокування вентилятора	Блімає значок вентилятора. Вимкніть RIVER Pro, ретельно очистіть та пропилососьте вентиляційні отвори на обох кінцях пристрою. Потім увімкніть живлення системи.
 Автомобіль перенавантаження	Перенавантаження автомобільного зарядного пристрою	Значки «Автомобіль» та «ПЕРЕНАВАНТАЖЕННЯ» блимають разом. Перезавантажте RIVER Pro і переконайтеся, що всі електричні прилади працюють у межах зазначеної номінальної потужності.
 Автомобіль	Захист від перегріву автомобільного зарядного пристрою	Значки «Автомобіль» та «Висока температура» блимають разом. Вимкніть RIVER Pro і дайте йому охолонути. Увімкніть живлення системи, а потім увімкніть живлення постійного струму.

*Якщо продукт не працює належним чином або значок продовжує блимати, зверніться до служби підтримки клієнтів. Не заряджайте пристрій

Підключення сонячної панелі

Як зарядити RIVER Pro за допомогою сонячних батарей?

Якщо вам потрібно дізнатися більше про підключення сонячної панелі, зверніться до Посібника користувача сонячної панелі. Тут ми зосередимося на демонстрації того, як підключити RIVER Pro до 1 набору сонячних панелей або підключити RIVER Pro до 2 пар сонячних панелей паралельно. RIVER Pro може підтримувати вхідну напругу 10-25 В постійного струму. Коли вхідна напруга перевищує 25, спрацьовує захист від перенапруги RIVER Pro. Перенапруга може пошкодити пристрій. Користувачі повинні дотримуватися цих інструкцій. EcoFlow HE надає безкоштовні послуги з ремонту будь-якого пошкодження продукту, викликаного підключенням до нього занадто великої кількості сонячних панелей або неправильним підключенням, навіть протягом гарантійного періоду.

1. Рекомендований метод заряджання

Користувачі можуть підключити сонячну панель (**не підключайте більше однієї послідовно**), як показано в Прикладі 1. Підключіть сонячну панель до кабелю для заряджання сонячних батарей MC4-XT60. Підключіть роз'єм XT60 до вхідного порту XT60 на RIVER Pro, щоб зарядити RIVER Pro. Користувачі можуть підключити до 2 комплектів сонячних панелей паралельно порту MC4, як показано в Прикладі 2. Якщо ви хочете підключити 2 комплекти сонячних панелей, підключіть їх за допомогою кабелю паралельного підключення MC4 сонячних батарей і підключіть кабель паралельного підключення від MC4 до XT60. Потім підключіть роз'єм XT60 до вхідного порту XT60 на RIVER Pro, щоб зарядити RIVER Pro. Кабель паралельного підключення – це додатковий аксесуар, який продається окремо.

Приклад 1

Порт зарядки RIVER Pro

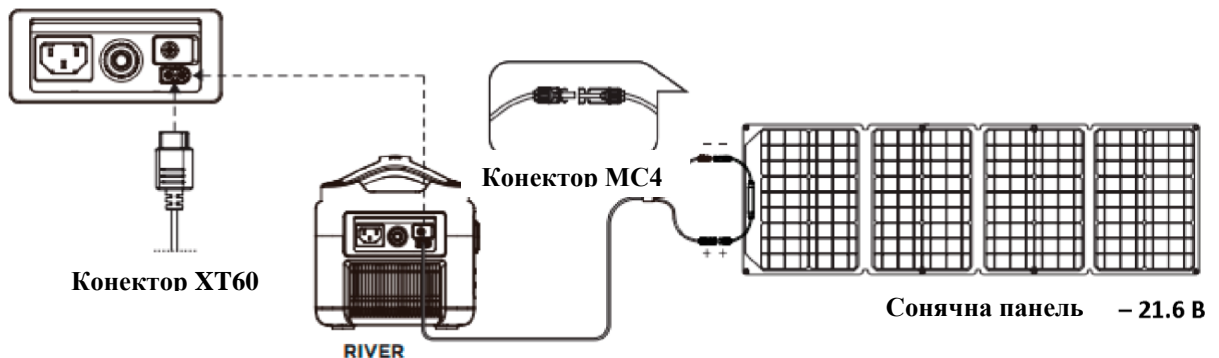

Приклад 2: (підтримується тільки паралельне підключення, НЕ послідовне підключення)

Порт зарядки RIVER Pro

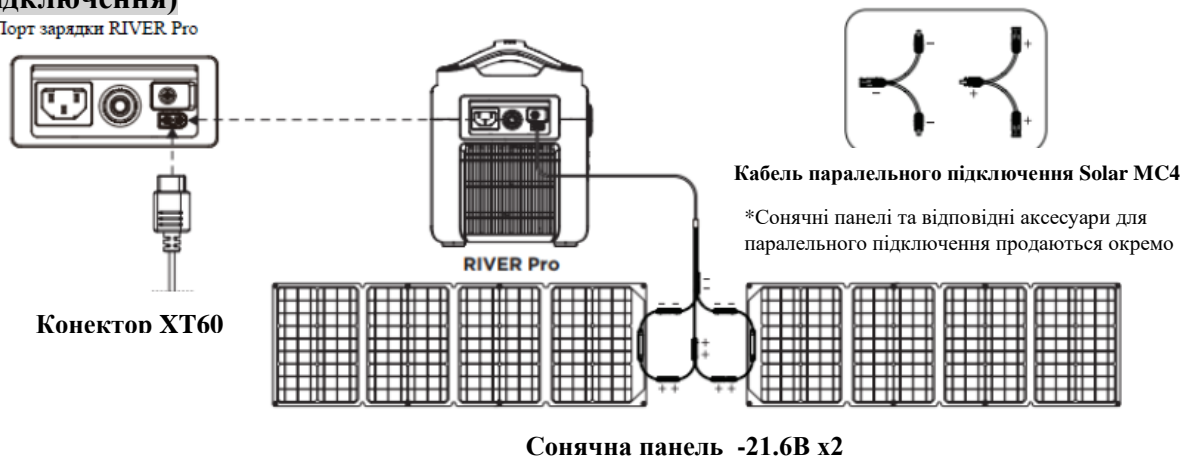

2. RIVER Pro підтримує використання сторонніх сонячних панелей (рішення DIY)

Користувачі можуть самостійно купувати універсальні сонячні панелі стандарту підключення MC4 для живлення RIVER Pro, якщо напруга та струм (10-25 В постійного струму, 12 А макс.) відповідають специфікаціям RIVER Pro, панелі можуть заряджати RIVER Pro через перехідний кабель MC4 на XT60. Проте EcoFlow не надає безкоштовні послуги з ремонту будь-яких пошкоджень продукту, викликаних проблемами якості або неправильною роботою сторонніх сонячних панелей, навіть протягом гарантійного періоду.

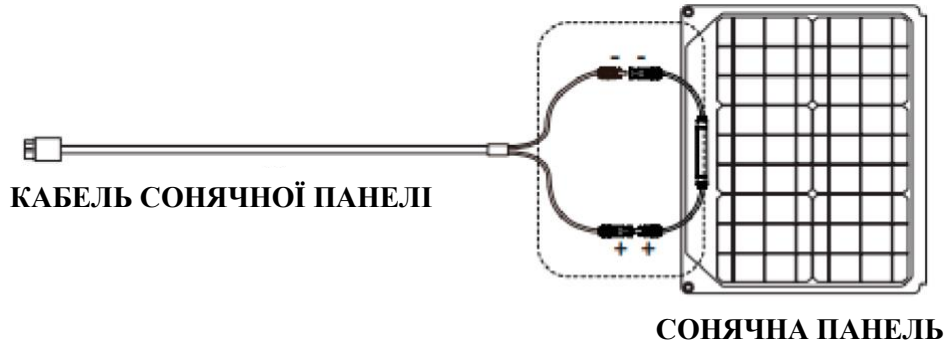

ДБЖ початкового рівня

Пам'ятка про використання ДБЖ початкового рівня RIVER Pro

Система X-Stream від RIVER Pro підтримує функцію ДБЖ початкового рівня. Користувач може використовувати розетку змінного струму RIVER Pro, коли RIVER Pro підключено до джерела змінного струму (ваші пристрої або прилади, підключені до розетки змінного струму RIVER Pro, будуть отримувати живлення від джерела змінного струму, а не від батареї RIVER Pro). Коли джерело живлення змінного струму раптово втрачає потужність, RIVER Pro протягом <30 мс перемикається на подачу живлення на пристрої та прилади, що підключені до нього. Це вважається функцією ДБЖ «початкового рівня», яка не підтримує перемикання 0 мс. Не під'єднуйте пристрої із суворими вимогами до безперебійного живлення. Будь ласка, проведіть кілька тестів із серверами даних та робочими станціями під час їх підключення до RIVER Pro. EcoFlow не несе відповідальності за втрату даних або пошкодження обладнання, спричинене недотриманням цих інструкцій.

Відповідно до стандарту UL2743 розетки змінного струму RIVER Pro мають подвійну незаземлену конфігурацію, рекомендується використовувати функцію ДБЖ тільки для тимчасового аварійного використання, а не для тривалого використання. НЕ підключайте RIVER Pro до пристроїв або електроприладів без кришки, щоб уникнути ризику ураження електричним струмом.

Посібник користувача для ДБЖ початкового рівня

Користувачі можуть підключити кабель заряджання змінного струму RIVER Pro до джерела змінного струму, підключити пристрій до RIVER Pro і увімкнути кнопку живлення змінного струму для автоматичного переходу в режим ДБЖ початкового рівня. Коли джерело живлення змінного струму вимкнено, живлення почне негайно подаватися від батареї RIVER Pro до вашого пристрою (як показано нижче).

***ДБЖ застосовується тільки до електроприладів потужністю менше 600 Вт. Щоб уникнути стану перенавантаження, не намагайтеся підключати будь-яке обладнання потужністю понад 600 Вт. EcoFlow не несе відповідальності за втрату даних або пошкодження обладнання, спричинене необережним використанням чи недотриманням клієнтами інструкцій. Тільки один RIVER Pro може виконувати**

функцію ДБЖ; функція ДБЖ недоступна, якщо одночасно підключено більше одного RIVER Pro. Виконуйте наведені нижче інструкції з підключення:

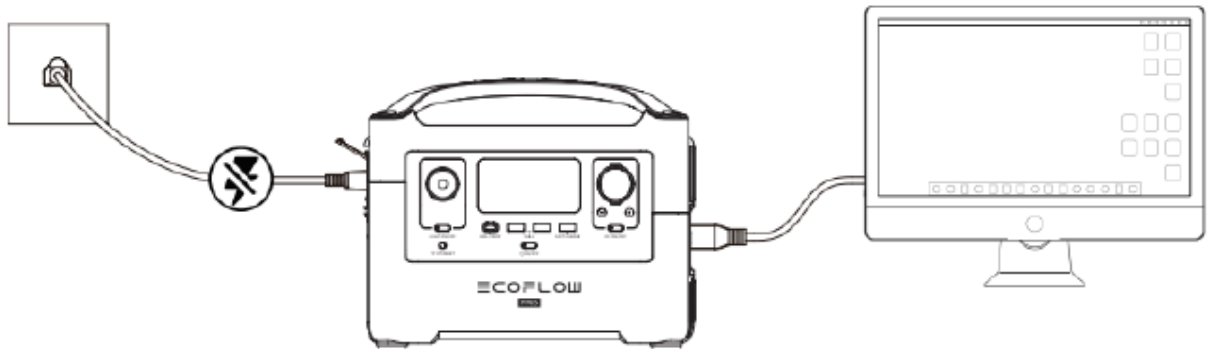

Режим X-Boost змінного струму

Завдяки вбудованому інвертору потужністю 600 Вт, ви можете використовувати функцію X-Boost для живлення пристроїв потужністю 600-1200 Вт без переривання роботи, викликаного захистом від перенавантаження. Традиційні інвертори будуть перенавантажені під час підключення одного електричного пристрою з вищою номінальною потужністю. Вбудований інвертор RIVER Pro з функцією X-Boost дозволяє жити електроприлади потужністю 600-1200 Вт. При використанні цього режиму зверніть увагу на таке:

1. Режим X-Boost увімкнено за замовчуванням. Ви можете використовувати застосунок EcoFlow, щоб увімкнути/вимкнути цю функцію.
2. Режим X-Boost недоступний у таких ситуаціях: стан заряджання та коли режим X-Boost вимкнено.
3. При використанні пристроїв з номінальною потужністю 600-1200 Вт підключайте лише один пристрій. При підключенні кількох електроприладів зміна напруги може вплинути на використання інших електроприладів. *

* Ви можете використовувати електроприлади з нагрівальними елементами та номінальною потужністю від 600 Вт до 1200 Вт, такі як фени та електричні чайники. Але режим X-Boost підходить не всім електроприладам.

Деякі пристрої з номінальною потужністю 600-1200 Вт, які висувають суворі вимоги до напруги, як і раніше, несумісні. Перед використанням проведіть повний тест для підтвердження. Не рекомендується використовувати RIVER Pro для заряджання важких пристроїв, таких як кондиціонери, кавомашини, сушарки для білизни, електричні похідні плити, повнорозмірні холодильники, мікрохвильові печі, косарки, духовки, пральні машини тощо.

Підключення RIVER Pro та додаткової батареї RIVER Pro

Підготуйте RIVER Pro, додаткову батарею RIVER Pro та додатковий кабель живлення. Перш ніж намагатися з'єднати їх разом, відключіть RIVER Pro та додаткову батарею RIVER Pro. Якщо продукти не вимкнені, їх не можна буде успішно підключити. Потім дотримуйтесь інструкцій нижче.

1. Відкрийте кришку порту розширення під портом змінного струму на RIVER Pro, щоб отримати доступ до додаткового порту живлення. Підключіть кабель додаткового живлення до порту. Затягніть гвинти з обох боків порту, щоб закріпити з'єднання.
2. Відкрийте кришку порту розширення додаткової батареї RIVER Pro, щоб отримати доступ до роз'єму додаткового живлення. Підключіть вільний кінець кабелю додаткового живлення до порту додаткового живлення батареї RIVER Pro. Затягніть гвинти з обох боків порту, щоб закріпити з'єднання.
3. Увімкніть кнопку живлення RIVER Pro або додаткову батарею RIVER Pro. Якщо на дисплеї RIVER Pro відображається значок додаткової батареї, підключення виконано успішно. Вперше потрібно повністю зарядити продукти та переконатися, що напруга стабільна, це допоможе максимізувати продуктивність.

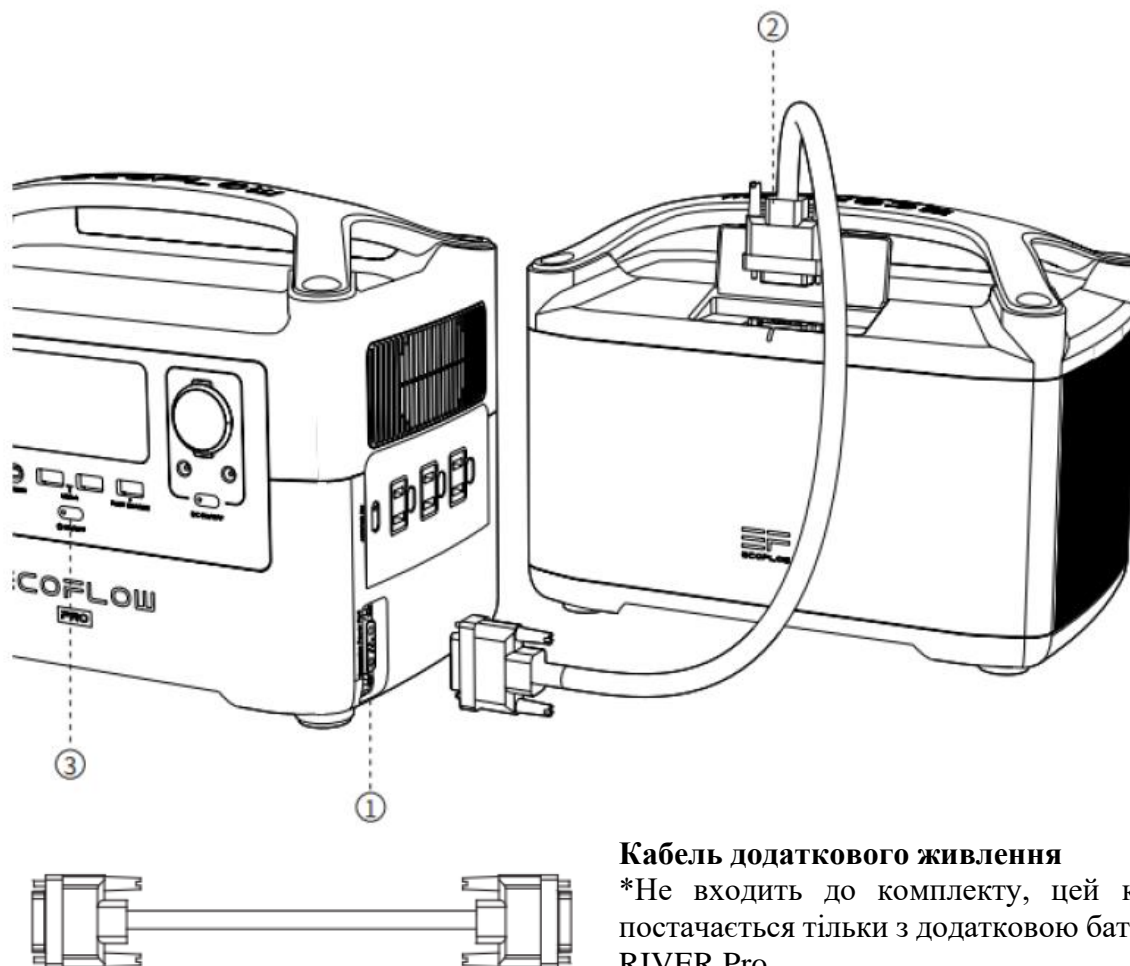

Кабель додаткового живлення

*Не входить до комплекту, цей кабель постачається тільки з додатковою батареєю RIVER Pro.

Технічні специфікації

Загальні специфікації

Вага нетто	15.9 фунта (7.2 кг)
Розміри	*11,4 x 7,1 x 9,3 дюйма (28,9 x 18,0 x 23,5 см)
Ємність	720 Ват-годин (28.8 В)
Тестування та сертифікація	Стандарт UL, CE, FCC, RoHS, RCM

Виходи

Виходи змінного струму (x3) / (x2 у міжнародній версії), повна синусоїда	Всього 600 Вт (стрибок 1200 Вт), 120 В змінного струму (50 Гц / 60 Гц) / 230 В змінного струму (50 Гц / 60 Гц)
Виходи USB-A (x2)	5 В постійного струму, 2,4 А, 12 Вт макс., на порт
USB-A зі швидкою зарядкою (x1)	5 В постійного струму, 9 В постійного струму, 12 В постійного струму, 2,4 А, 28 Вт макс.
Вихід USB-C (x1)	5 В постійного струму, 9 В постійного струму, 12 В постійного струму, 15 В постійного струму, 20 В постійного струму, 5 А, 100 Вт макс.
Вихід живлення для автомобіля (x1)	136 Вт, 13,6 В постійного струму, 10 А макс.
Вихід DC5521 (x2)	13,6 В постійного струму, 3 А макс. (на порт)

Входи

Вхідна напруга зарядки змінного струму	100-120 В змінного струму (50 Гц/60 Гц) Міжнародна версія: 220-240 В змінного струму (50 Гц/60 Гц)
Вхідна потужність зарядки змінного струму (приклад 1)	Зарядка X-Stream 660 Вт Макс.
Вхід зарядки від сонячної енергії	200 Вт, 10-25 В постійного струму, 12 А макс.
Автомобільний зарядний пристрій (приклад 2)	12 В постійного струму, 10 А макс.

Батарея

Клітинна хімія	Літій-іонний
Температура розрядження	від -4 до 140 ° F (± 5 ° F), від -20 до 60 ° C (± 3 ° C)
Температура заряджання	від 32 ° F до 113 ° F (± 5 ° F), від 0 до 45 ° C (± 3 ° C)
Термін придатності	1 рік (після повної зарядки у пристрої)
Цикл зарядки	800 циклів до 80% ємності

* Зверніть увагу: вказані вище вага, розмір і т.д. мають певні погрішності виміру. Будь ласка, використовуйте методи фактичного вимірювання.

Як зарядити RIVER Pro

Приклад 1

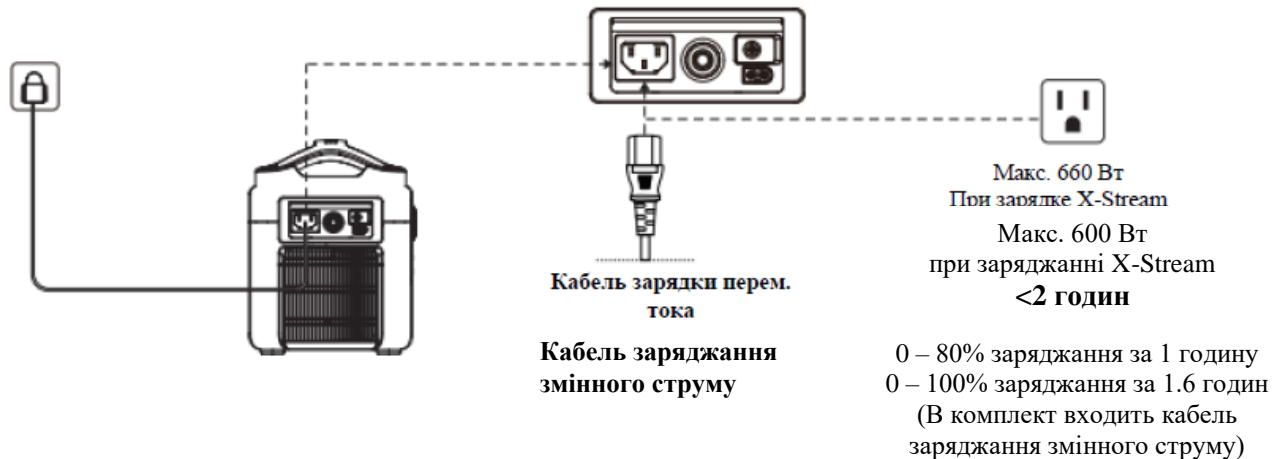

Приклад 2

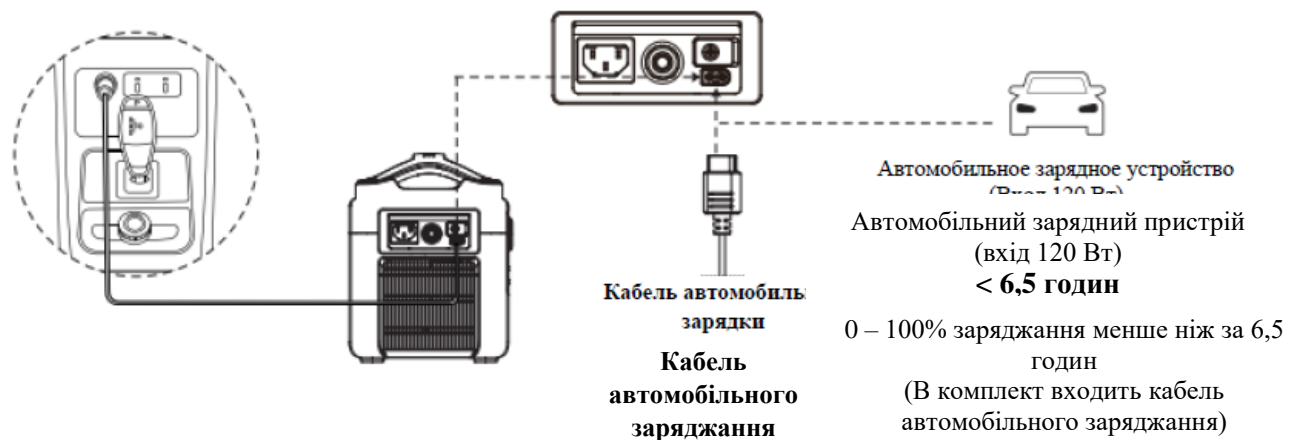

Як зарядити мій RIVER Pro?

RIVER Pro має порт для зарядження від мережі змінного струму та порт для зарядження XT60, розташований збоку RIVER Pro. RIVER Pro можна заряджати від мережі змінного струму, автомобільного зарядного пристрою на 12 В або сонячних батарей.

Чи може RIVER Pro живити мої пристрої та одночасно заряджатися?

Так, RIVER Pro може віддавати живлення під час зарядження.

Поширені запитання

Як очистити RIVER Pro?

RIVER Pro - універсальний інструмент для різних подій та поїздок, час від часу, ймовірно, йому знадобиться просте очищення. Для протирання використовуйте суху неабразивну тканину. Якщо вам потрібна більш ретельна очистка, ми рекомендуємо використовувати миючий засіб, який використовується для очищення мобільних телефонів та екранів комп'ютерів. НЕ піддавайте RIVER Pro дії великої кількості рідини.

Як зберігати RIVER Pro?

Зберігайте RIVER Pro у сухому та прохолодному місці. НЕ ставте його поруч із водою. Вимкніть RIVER Pro та зберігайте його при кімнатній температурі. Якщо вам потрібно зберігати RIVER Pro протягом тривалого часу, розрядіть RIVER Pro до 30%, а потім заряджайте до 85% що 3 місяці.

Як безпечно користуватися RIVER Pro?

Будь ласка, використовуйте RIVER Pro у рекомендованому діапазоні робочих температур. Використання RIVER Pro поза рекомендованим діапазоном робочих температур може призвести до перевищення безпечних та ефективних робочих температур RIVER Pro. RIVER Pro не є водонепроникним. НЕ занурюйте RIVER Pro у воду. Це призведе до анулювання гарантії. Якщо RIVER Pro використовується для живлення електричних пристроїв з нагрівальними елементами (600 Вт) протягом більше 30 хвилин, значок захисту від перегріву є нормальним явищем. Зачекайте близько 1 години, перш ніж заряджати RIVER Pro, або перед його використанням для живлення пристроїв.

Чи можна модернізувати пристрій?

Прошивку можна оновити за допомогою застосунку EcoFlow. Перед оновленням прошивки увімкніть RIVER Pro. Рекомендується, щоб RIVER Pro був підключений до джерела змінного струму або мав близько 50% заряду батареї під час оновлення. Будь ласка, не використовуйте RIVER Pro для заряджання побутових приладів та пристроїв під час оновлення прошивки. Для отримання додаткової інформації, будь ласка, зверніться до поширених запитань «Як оновити прошивку» у застосунку EcoFlow.

Комплектація



RIVER Pro



Кабель зарядки змінного струму (вхід)

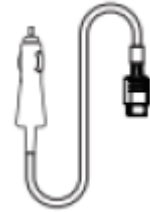

Кабель автомобільної зарядки (вхід)

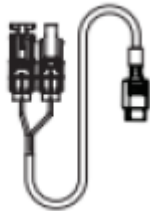

Кабель заряджання від сонячної енергії (вхід MC4 на XT60)



Кабель DC5521-DC5525



Посібник користувача та гарантійний талон

EcoFlow™ є товарним знаком компанії Shenzhen EcoFlow Technology Limited (скорочено «EcoFlow») та її дочірніх компаній.

ОФИЦИАЛЬНЫЙ ДИЛЕР В УКРАИНЕ:

storgom.ua

ГРАФИК РАБОТЫ:

Пн. – Пт.: с 8:30 по 18:30

Сб.: с 09:00 по 16:00

Вс.: с 10:00 по 16:00

КОНТАКТЫ:

+38 (044) 360-46-77

+38 (066) 77-395-77

+38 (097) 77-236-77

+38 (093) 360-46-77

Детальное описание товара: <https://storgom.ua/product/ecoflow-131722.html>

Другие товары: <https://storgom.ua/zaryadnye-stancii.html>