

Электрический конвектор  
Серия FORTE CALORE 2.0  
Meccanico  
Elettronico

Електричний конвектор  
Серія FORTE CALORE 2.0  
Meccanico  
Elettronico

# ИНСТРУКЦИЯ ПОЛЬЗОВАТЕЛЯ

# ІНСТРУКЦІЯ КОРИСТУВАЧА

ZCH/C-1000 MR  
ZCH/C-1500 MR  
ZCH/C-2000 MR  
ZCH/C-1000 ER  
ZCH/C-1500 ER  
ZCH/C-2000 ER

# ZANUSSI

## **Инструкция по эксплуатации обогревателя электрического бытового конвективного серии ZCH/C**

### **Мы благодарим Вас за сделанный выбор!**

Вы выбрали первоклассный продукт от Zanussi, который, мы надеемся, доставит Вам много радости в будущем. Zanussi стремится предложить как можно более широкий ассортимент качественной продукции, который сможет сделать Вашу жизнь еще более удобной. Вы можете получить дополнительную информацию на сайте **[www.easy-comfort.ru](http://www.easy-comfort.ru)**. Внимательно изучите данное руководство, чтобы правильно использовать Ваш новый электрический обогреватель и наслаждаться его преимуществами. Мы гарантируем, что он сделает Вашу жизнь намного комфортнее, благодаря легкости в использовании. Удачи!

### **Содержание**

Общая информация	3
Указания по безопасности	3
Назначение	4
Устройство конвектора	5
Технические характеристики	6
Управление прибором	7
Поиск и устранение неисправностей	8
Уход и обслуживание	9
Меры предосторожности	9
Сервисное обслуживание	9
Монтаж прибора	10
Электрическая схема	11
Срок службы прибора	11
Хранение и транспортировка прибора	11
Утилизация	12
Сертификация	12
Гарантийный талон	14

Гарантийное обслуживание производится в соответствии с гарантийными обязательствами, перечисленными в гарантийном талоне.

**АДРЕСА СЕРВИСНЫХ ЦЕНТРОВ ВЫ МОЖЕТЕ НАЙТИ НА САЙТЕ [WWW.EASY-COMFORT.RU](http://WWW.EASY-COMFORT.RU) ИЛИ У ВАШЕГО ДИЛЕРА.**



#### **Примечание:**

В тексте данной инструкции электрический обогреватель воздуха может иметь такие технические названия, как: прибор, устройство, аппарат, радиатор и т. п.

## Общая информация

Электрический обогреватель Zanussi обеспечит вам и вашей семье комфорт в доме, квартире или офисе. Обогреватель легко перемещать из комнаты в комнату, а настройка параметров выполняется в считанные минуты.

**Электрический обогреватель Zanussi ZCH/C оснащен высоконадежным термостатом. Что является преимуществом по сравнению с**

**моделями прошлых лет.**

В данной инструкции представлена важная информация по правильной эксплуатации и уходу за прибором. Перед началом использования прибора внимательно ознакомьтесь с инструкцией. При правильной эксплуатации и обслуживании прибор будет бесперебойно работать долгие годы.

## Указания по безопасности



### Внимание:

**При эксплуатации любого электроприбора необходимо соблюдать основные меры безопасности.**

**Для снижения риска возникновения пожара, поражения электрическим током, несчастных случаев или имущественного ущерба:**

- Перед эксплуатацией обогревателя прочтите руководство и храните его в доступном месте.
- Используйте обогреватель только при напряжении, которое указано на паспортной табличке.
- Не перекрывайте и не ограничивайте поток воздуха через входные и выходные решетки во избежание перегрева и возгорания.
- Не располагайте обогреватель в непосредственной близости к какой-либо поверхности, это может привести к перекрыванию решеток и затрудненному поступлению и удалению воздуха.
- Не располагайте обогреватель вблизи других отопительных приборов.
- Не используйте обогреватель в местах, где используется или хранится топливо, краска или другие горючие жидкости.
- Во время эксплуатации данный прибор нагревается. Во избежание ожогов не прикасайтесь к горячей поверхности. Выключите прибор и дайте ему остыть, прежде чем перемещать в другое место.
- Не используйте обогреватель для сушки одежды.
- Не вставляйте и следите за тем, чтобы во входные или выходные отверстия не попали посторонние металлические предметы, это может привести к поражению электрическим током, возникновению пожара или повреждению прибора.
- Не погружайте прибор в жидкость, следите за тем, чтобы жидкость не попала внутрь прибора, это может привести к поражению электрическим током.
- Не доставайте прибор в случае падения в воду. Немедленно выньте вилку из розетки.
- Не эксплуатируйте обогреватель с поврежденным шнуром, вилкой, в случае неисправностей, падения или любого другого повреждения. Обратитесь к квалифицированному электрику для проверки, электрической и механической настройки, сервисного обслуживания или ремонта обогревателя.
- Не прикасайтесь к работающему обогревателю мокрыми руками.
- Наиболее распространенной причиной перегрева является скопление пыли внутри обогревателя. Регулярно удаляйте скопившуюся пыль. Для этого отключите прибор от сети и пропылесосьте вентиляционные отверстия и решетки.
- Не устанавливайте прибор на подоконник, попадание дождевых капель может привести к поражению электрическим током.
- При чистке прибора не используйте абразивные моющие средства. Очищайте его влажной тряпкой (не мокрой), смоченной горячей мыльной водой. Всегда отключайте прибор от сети перед чисткой.
- Не подключайте прибор к источнику питания до полной сборки и регулировки.
- Не используйте прибор в непосредственной близости от ванны, душа, плавательного бассейна или других емкостей с жидкостью.
- Прибор должен использоваться в вертикальном положении.
- Перед перемещением выключите прибор и дайте ему остыть.
- Не используйте прибор со скрученным шнуром питания, это может привести к перегреву и несчастным случаям.
- Не рекомендуется использовать шнур-удлинитель.
- Не вынимайте штепсельную вилку из розетки до выключения прибора.
- Вынимая штепсельную вилку из розетки, не тяните за провод – держитесь за саму вилку.
- Если прибор не используется, отключите его

- от сети.
- Этот прибор не подходит для использования на коврах с длинным ворсом и коврах Флокати.
- Во время эксплуатации следите за тем, чтобы провод не касался нагреваемой поверхности.
- Не прячьте провод под ковровое покрытие, не кладите сверху коврики, ковровые дорожки и т. д. Расположите провод так, чтобы не споткнуться об него.
- Не скручивайте, не перегибайте и не сворачивайте провод вокруг обогревателя, это может привести к истиранию и износу изоляции. Следите за тем, чтобы провод был вынут на всю длину.
- Не используйте прибор на открытом воздухе и не оставляйте его на влажном полу.
- Не убирайте прибор на место его хранения, если он еще горячий.
- Не оставляйте прибор без присмотра в помещении, где находятся дети или инвалиды.
- Не разрешайте детям играть с прибором.
- Прибор не следует располагать непосредственно под розеткой.
- Все поверхности данного прибора предназначены для предотвращения прямого доступа к нагревательным элементам и должны находиться на своих местах во время эксплуатации.
- Для предотвращения перегрева не накрывайте обогреватель.
- Защитный экран не обеспечивает полную защиту для детей и инвалидов.
- Поврежденный шнур питания должен быть заменен квалифицированным электриком во избежание несчастных случаев.
- Во избежание сброса термopредохранителя этот прибор не следует использовать вместе с дополнительными выключающими устройствами, такими как таймер. Также прибор не следует подключать к цепи, которая часто замыкается и размыкается.

- Используйте данный прибор только по прямому назначению согласно данному руководству. Любое другое использование не рекомендуется производителем и может привести к пожару, поражению электрическим током или несчастному случаю.
- Этот прибор предназначен только для домашнего использования, не рекомендуется использовать его в промышленных целях.
- Минимальные расстояния до других предметов:



Рис. 1

- Перед эксплуатацией прибора необходимо удалить цветные наклейки с лицевой панели.

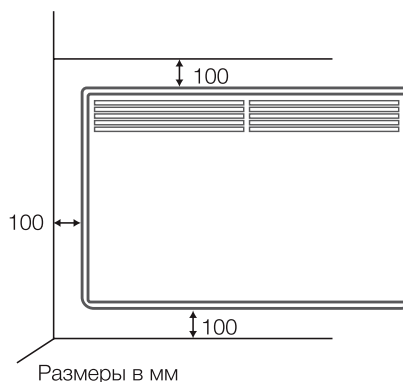

**Внимание:**

При первом включении обогревателя возможно появление характерного запаха дыма из-за сгорания масла в нагревательных элементах. Рекомендуется перед установкой включать обогреватель на 10-20 минут в хорошо проветриваемом помещении

## Назначение

Прибор предназначен для обогрева воздуха в бытовых помещениях.

## Устройство конвектора



Рис. 2

1. Блок управления
2. Воздуховыпускные решетки
3. Конвекционная камера
4. Датчик температуры (для моделей ZCH/C-ER)
5. Ножки
6. Ролики
7. Воздухозаборная решетка
8. Электрический шнур с вилкой

### Панель управления ZCH/C-MR:

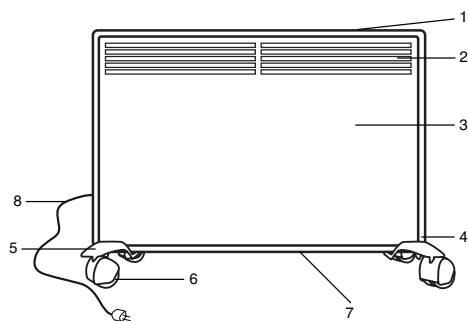

Рис. 3а

1. Минимальная температура (min)
2. Регулятор температуры
3. Зона наиболее комфортной температуры (comfort)
4. Максимальная температура (max)
5. Полная мощность
6. Включение/выключение
7. Половинная мощность

### Панель управления ZCH/C-ER:



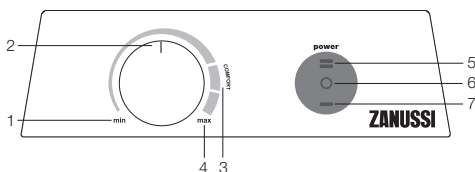



Рис. 3б

1. Кнопка включения/отключения электропитания
2. Ионизатор
3. Таймер на отключение
4. Кнопки управления
5. LCD дисплей
6. Технология энергосбережения: работа нагревательного элемента в режиме 0,5/1 от мощности
7. Индикаторы работы

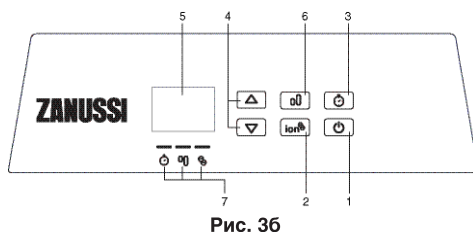
### Обозначение индикаторов на панели управления

- «  » - индикатор таймера
- «  » - индикатор полной мощности
- «  » - индикатор ионизации

Данный обогреватель обладает полезным для здоровья человека устройством по ионизации воздуха.

Полезное действие ионизатора воздуха  
Учеными доказан факт благоприятного воздействия положительных и отрицательных ионов на самочувствие человека:

- укрепление иммунитета, тонуса, снижение утомляемости;
- способствует общему улучшению самочувствия при некоторых видах болезней;
- улучшение психологического состояния, здоровый сон;
- значительное снижение количества бактерий и грибов в помещении;
- частичная очистка воздуха от пыли (взвешенных микрочастиц).

Также ионизатор воздуха нейтрализует электростатические поля на одежде, пластиковых предметах, линолеуме.

Содержание в атмосферном воздухе положительных и отрицательных ионов и их соотношение может меняться в зависимости от времени года, географии, погодных условий и очень сильно зависит от загрязненности воздуха, а в помещении ионы поглощаются пластиком, то есть в городе, в квартирах, офисах концентрация ионов очень низкая.

В естественной экологии источником ионизированного кислорода являются растения, в основном – деревья хвойных пород (сосны, ели). Заряженные частицы поступают в воздух во время грозы, под воздействием ультрафиолетовых лучей, за счет рентгеновского или теплового излучения, в местах мелкого дробления воды (водопады).

В воздухе, которым мы дышим, всегда присутствуют частицы обеих полярностей, значит организм нуждается, как в положительно, так и в отрицательно заряженных ионах.

Используемый в обогревателе Zanussi ионизатор воздуха вырабатывает ионы обеих полярностей и соответствует действующему СанПиНу от 2003 года.

Значения нормируемых показателей концентраций аэроионов и коэффициента униполярности приведены в таблице (согласно СанПиНу от 2003 г.):

**Подробную информацию по нормам ионизации воздуха можно узнать из следующего документа:**

Нормируемые показатели	Концентрация п+(ион/см <sup>3</sup> )	Концентрация п-(ион/см <sup>3</sup> )	Коэффициент униполярности Y
Минимально допустимые	n+ >= 400	n->=400	0,4=<Y=<1,0
Максимально допустимые	n+<50000	n-<50000	

## Технические характеристики

Модель	ZCH/C-1000 MR/ ZCH/C-1000 ER	ZCH/C-1500 MR/ ZCH/C-1500 ER	ZCH/C-2000 MR/ ZCH/C-2000 ER
Мощность обогрева I, Вт	500	750	1000
Мощность обогрева II, Вт	1000	1500	2000
Номинальная потребляемая мощность I, кВт	0,5	0,75	1,0
Номинальная потребляемая мощность II, кВт	1,0	1,5	2,0
Номинальное напряжение, В ~ Гц	220-240 ~ 50	220-240 ~ 50	220-240 ~ 50
Номинальный ток, А	4,4	6,5	8,7
Степень защиты	IP 24	IP 24	IP 24
Класс электрозащиты	I класс	I класс	I класс
Площадь обогрева, м <sup>2</sup> *	до 15	до 20	до 25
Размеры прибора (ШхВхГ), мм	460x400x95	595x400x95	830x400x95
Размеры упаковки (ШхВхГ), мм	495x450x130	630x450x130	865x450x130
Вес нетто, кг	3,3	4,0	5,3
Вес брутто, кг	4,0	4,8	6,2

\* Указана ориентировочная площадь обогрева

Значение может отличаться в зависимости от реальных условий эксплуатации

### Подготовка к работе

Осторожно выньте обогреватель из картонной коробки. Сохраните коробку для межсезонного хранения. Убедитесь, что конвекционный обогреватель находится в положении «выкл.», прежде чем включать его. Аккуратно установите обогреватель, следуя инструкциям по установке. Во избежание перегрузки электросети не рекомендуется подключать обогреватель к розетке, к которой подключены другие электроприборы большой мощности.

### Подключение к сети моделей ZCH/C-MR

Переведите кнопку включения/выключения на панели управления прибора в режим «I» или «II» (половинная или полная мощность нагрева), поверните ручку регулировки термостата на панели управления вправо в положение «max», чтобы прибор начал работать и вы могли выбрать необходимую температуру нагрева. Если температура окружающего воздуха ниже установленной, конвектор начинает работать, если температура окружающего воздуха становится выше установленной, прибор автоматически выключается и переходит в режим ожидания, а затем снова включается, когда температура воздуха в помещении понижается.

### Подключение к сети моделей ZCH/C-ER





Вставьте вилку в розетку. Сначала нажмите кнопку питания «» для включения прибора, при выключенном таймере на дисплее высветится комнатная температура. Температура, установленная на заводе 24 °C.

### Установка режима «комфортный» для моделей ZCH/C-MR

Чтобы установить необходимую температуру нагрева и поддерживать постоянную температуру воздуха в помещении, включите прибор на полную мощность, переведя ручку регулировки термостата в положение «max». Когда температура в помещении достигнет комфортного для вас уровня, начните медленно поворачивать ручку регулировки термостата против часовой стрелки, пока не услышите щелчок. Таким образом прибор запомнит комфортную для вас температуру и будет поддерживать её, автоматически включаясь и выключаясь.

### Установка режима «комфортный» для моделей ZCH/C-ER

Это режим работы с установленной пользователем температурой. Данный режим

включается автоматически, если не задан другой. Заводская установка температуры 24 °C. Нажимайте кнопки «» и «», чтобы увеличить температуру на 1 °C или уменьшить на 1 °C. Максимальная температура, которую можно установить, 35 °C, минимальная 5 °C. При удержании кнопки «» или «» температура будет увеличиваться или уменьшаться на 1 °C за 0,5 сек. Последняя заданная температурная установка принимается за активную. Через 5 сек. система возобновит работу, индикатор температуры на дисплее перестанет мигать и будет отображаться комнатная температура.

### Отключение от сети моделей ZCH/C-MR

Переведите кнопку включения/выключения на приборе в положение «0» и выньте шнур из розетки.

### Отключение от сети моделей ZCH/C-ER

Чтобы выключить прибор, нажмите кнопку питания «» в любом режиме работы.





### Функция «Auto Restart» для моделей ZCH/C-MR

Позволяет при незапланированном отключении электроэнергии, автоматически включить прибор с сохранением действующих на момент отключения настроек, после возобновления его подачи.

### Функция «Auto Restart RESUME» для моделей ZCH/C-ER

Данная функция позволяет при незапланированном отключении электроэнергии автоматически включить прибор, с сохранением действующих на момент отключения настроек, после возобновления его подачи. Дополнительная функция Resume напоминает заданную температуру. Нажмите кнопку питания «» для включения прибора после его отключения или выключения таймера – температурной установкой будет последняя заданная температура.

### Установка таймера для моделей ZCH/C-ER

Нажмите кнопку «», чтобы установить таймер, установленное время отображается на дисплее, мигает индикатор таймера (таймер устанавливается по часам). Нажмите кнопки «» или «», чтобы увеличить или уменьшить время на один час, таймер может быть установлен на период 0–24 часа. При удержании кнопок «» или «» время работы будет увеличиваться или уменьшаться на 1 час за 0,5 сек.

Заводская установка – 0 часов. При включенном индикаторе система начинает отсчитывать время в соответствии с предыдущей установкой, если новое значение не будет установлено в течение 5 секунд. Каждый раз при нажатии кнопки « $\Delta$ » или « $\nabla$ » система начинает новый отсчет времени или возвращается к исходным параметрам по окончании работы таймера, затем выключается и прекращает работу. Для отмены работы таймера необходимо повторно нажать кнопку « $\text{⌚}$ ».

#### Родительский контроль (блокировка кнопки) для моделей ZCH/C-ER

Во время работы прибора нажмите одновременно кнопки « $\Delta$ » и « $\nabla$ » и удерживайте более 3-х секунд для блокировки системы.

Способ разблокирования: удержание кнопок « $\Delta$ » и « $\nabla$ » более 3-х секунд.

#### Режим полной и половинной мощности для моделей ZCH/C-ER

Позволяет выбрать уровень мощности нагрева. По умолчанию установлен режим полной мощности. Нажмите кнопку выбора мощности « $\text{00}$ », чтобы установить мощность нагрева. Обогреватель будет работать на максималь-

ном уровне мощности. Нажмите кнопку « $\text{00}$ » еще раз, в работе обогревателя будет задействована половинная номинальная мощность. При установке режима половинной мощности загорится индикатор « $\text{00}$ ».

#### Включение ионизатора для моделей ZCH/C-ER

Нажмите кнопку «ion» на панели управления загорится зеленый индикатор « $\text{ion}$ ». Для выключения ионизатора повторно нажмите «ion». Индикатор погаснет. Ионизатор может работать автономно.

#### Функция защиты от перегрева

Прибор оборудован автоматическим выключателем, который активируется при достижении верхнего предела температуры. Обогреватель выключается автоматически в случае перегрева.

#### Функция защитного отключения

Конвектор оснащен защитным устройством, отключающим прибор при отклонении от вертикального положения более, чем на 45 градусов. Для повторного включения необходимо установить конвектор в вертикальное положение.

## Поиск и устранение неисправностей

Неисправность	Причина	Способ устранения
Нет нагрева	Ненадежное подключение шнура питания	Установите надежное подключение
	Фактическая температура в помещении превышает настройку термостата	Настройте температурный режим работы конвектора
Неприятный запах при первом включении	Не является неисправностью	Запах исчезает через несколько минут работы конвектора

Если устранить неисправность не удалось, обратитесь в сервисный центр, назовите модель изделия и подробно опишите возникшую неисправность.



## Уход и обслуживание

### Регулярная чистка прибора при непрерывной эксплуатации

Перед чисткой отключите обогреватель от сети питания.

Перед чисткой убедитесь, что обогреватель полностью остыл.

Используйте влажную тряпку (не мокрую), чтобы стереть с внешней части обогревателя пыль и грязь.

Воспользуйтесь пылесосом, чтобы удалить пыль и ворс с распределительных решеток.

Убедитесь, что обогреватель полностью высох, прежде чем подключать его к сети.

### Чистка задней панели обогревателя, установленного на стене

Очистить заднюю панель обогревателя просто. Перед чисткой отключите обогреватель от сети питания.

Опустите вниз две задвижки «Р» (см. рис. 4) на задней панели обогревателя, и потяните прибор на себя. Снимите прибор с кронштейнов и проведите чистку задней панели.

После чистки обогреватель следует закрепить в обратном порядке.



Рис. 4

## Меры предосторожности

- Надежно закрепляйте обогреватель на стене или ставьте его в правильное положение.
- Обогреватель нельзя устанавливать под розеткой электропитания.
- Если обогреватель устанавливается на полу, не располагайте его рядом с ванной, душем или плавательным бассейном.
- При настенном варианте установки не располагайте обогреватель в непосредственной близости от ванны, душа или плавательного бассейна.
- В случае повреждения шнура питания обратитесь к квалифицированному электрику или сотруднику сервисной службы.
- НЕ накрывайте работающий обогреватель.
- Убедитесь, что обогреватель полностью остыл, прежде чем убрать его на хранение.
- В случае если обогреватель планируется не использовать длительное время, рекомендуется очистить его и убрать на хранение (желательно в заводской упаковке) в прохладное сухое место.

## Сервисное обслуживание

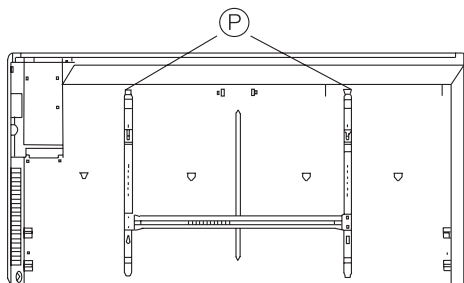
В случае необходимости сервисного обслуживания обратитесь авторизованный сервисный центр Zanussi.

### Замена шнура питания.

Во избежание несчастных случаев поврежденный шнур питания должен быть заменен представителем сервисного центра или другим квалифицированным специалистом.

## Монтаж прибора

### 1. Настенный вариант установки

С помощью кронштейнов установите обогреватель на стене у пола, согласно рисункам ниже. Расстояние от прибора до пола должно быть не менее 10 см.



Рис. 5

Освободить настенный кронштейн от конвектора необходимо следующим образом:

- нажмите на защелки и потяните кронштейн на себя;
- отметить и просверлить отверстия;
- поместить кронштейн на стену и закрепить его.

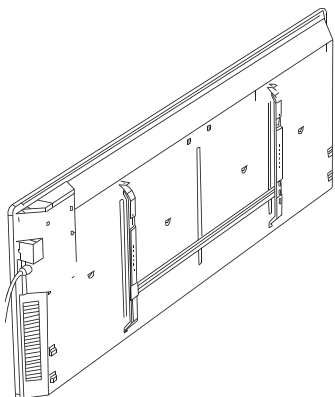

Рис. 6

Закрепить прибор на кронштейне необходимо следующим образом:

- наденьте на кронштейн нижнюю часть конвектора при помощи специальных отверстий, расположенных в нижней части конвектора;
- наденьте верхнюю часть конвектора на кронштейн, зафиксировав его при помощи защелок на кронштейне.

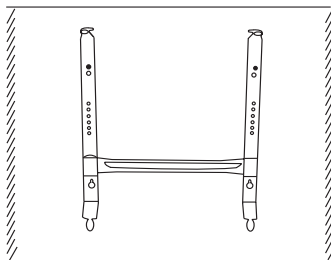

Рис. 7

### 2. Установка на полу (крепление стойки)

Используя стойки и ролики, которые идут в комплекте, а также изучив схему крепления ниже, установите прибор на полу.

- перевернуть конвектор нижней частью кверху;
- взять одну из опорных ножек с роликами;
- приложить планку опорной ножки к месту крепления на конвекторе так, чтобы выпуклая часть планки прилегалась плотно к корпусу конвектора, винтовое отверстие должно совпасть;
- закрепите опорную ножку с помощью специального пластикового полуоборотного крепления, которое входит в комплект;
- тоже повторить со второй опорной ножкой

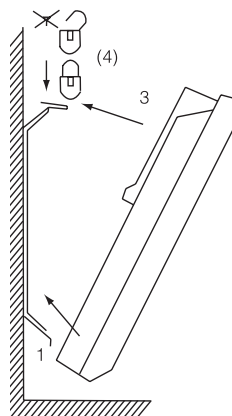

Рис. 8

## Электрическая схема

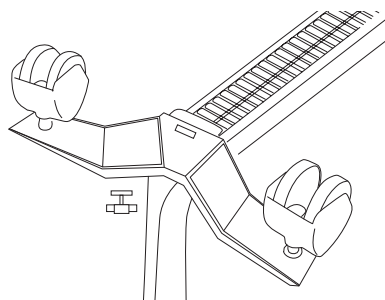

Рис. 9

## Срок службы прибора

Срок службы обогревателя 10 лет.

## Хранение и транспортирование прибора

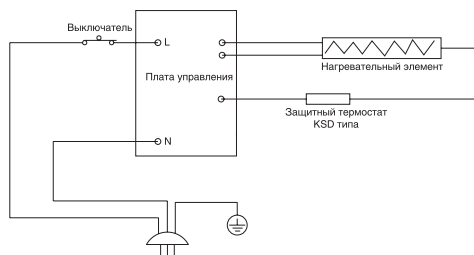
- Убедитесь, что обогреватель полностью остыл, прежде чем убрать его на хранение.
- В случае если обогреватель планируется не использовать длительное время, рекомендуется очистить его и убрать на хранение (желательно в заводской упаковке) в прохладное сухое место.

Обогреватель можно транспортировать в упаковке изготовителя всеми видами крытого

транспорта в соответствии с правилами перевозки грузов, действующими на данном виде транспорта.

Условия транспортирования от  $-50\text{ }^{\circ}\text{C}$  до  $+50\text{ }^{\circ}\text{C}$  при относительной влажности до 80%.

Транспортирование и хранение должно соответствовать указаниям манипуляционных знаков на упаковке.

## Дата изготовления

Дата изготовления указана на приборе.

## Гарантия

Гарантийное обслуживание прибора производится в соответствии с гарантийными обязательствами, перечисленными в гарантийном талоне.

## Комплектация

1. Обогреватель
2. Комплект шасси с роликами
3. Кронштейн настенного монтажа

4. Набор крепежных элементов
5. Инструкция по эксплуатации с гарантийным талоном

## Утилизация

---

По окончании срока службы радиатор следует утилизировать. Подробную информацию по утилизации прибора Вы можете получить у представителя местного органа власти.

## Сертификация

---

**Товар Сертифицированный на территории Украины, соответствует требованиям нормативных документов:**

**ДСТУ CISPR 14-1: 2004,  
ДСТУ CISPR 14-2: 2007,  
ДСТУ IEC 61000-3-2: 2004,  
ДСТУ EN 61000-3-3: 2004,  
ДСТУ IEC 61335-2-40: 2003,**

**Информация о сертификацию ПРОДУКЦИИ обновляется ежегодно. (При отсутствии копии нового сертификата в коробке, спрашивайте копию у продавца).**

**Дата производства указывается на этикетке на коробке.**

Zanussi is a registered trademark used under license from AB Electrolux (publ).

Занусси – зарегистрированная торговая марка, используемая в соответствии с лицензией Электролюкс АБ (публ.).

Електричний конвектор  
Серія FORTE CALORE 2.0  
Meccanico  
Elettronico

# ІНСТРУКЦІЯ КОРИСТУВАЧА

ZCH/C-1000 MR  
ZCH/C-1500 MR  
ZCH/C-2000 MR  
ZCH/C-1000 ER  
ZCH/C-1500 ER  
ZCH/C-2000 ER

# ZANUSSI

## Інструкція з експлуатації обогрівача електричного побутового конвекційного серії ZCH/C

### Ми дякуємо Вам за зроблений вибір!

Ви вибрали першокласний продукт від Zanussi, який, ми сподіваємося, доставить Вам багато радості в майбутньому. Zanussi прагне запропонувати якомога ширший асортимент якісної продукції, який зможе зробити Ваше життя ще більш зручним. Ви можете отримати додаткову інформацію на сайті **www.easy-comfort.com.ua**. Уважно вивчіть цей посібник, щоб правильно використовувати Ваш новий електричний обігрівач і насолоджуватися його перевагами. Ми гарантуємо, що він зробить Ваше життя набагато комфортнішим, завдяки легкості у використанні. !

### Зміст

Загальна інформація	3	Гарантійне обслуговування здійснюється
Вказівки з безпеки	3	відповідно з гарантійними зобов'язаннями,
Призначення	4	перерахованими в гарантійному талоні.
Пристрій конвектора	5	
Технічні характеристики	6	АДРЕСИ СЕРВІСНИХ ЦЕНТРІВ ВИ МОЖЕТЕ
Управління приладом	7	ЗНАЙТИ НА САЙТІ <b>WWW.EASY-COMFORT.COM.</b>
Пошук і усунення несправностей	8	<b>UA</b>
Догляд та технічне обслуговування <b>9</b>		АБО У ВАШОГО ДИЛЕРА.
Запобіжні заходи	9	
Сервісне обслуговування	9	
Монтаж приладу	10	<b>i Примітка:</b>
Електрична схема	11	В тексті даної інструкції електричний обігрівач
Термін служби приладу	11	повітря може мати такі технічні назви, як:
Зберігання та транспортування приладу	11	прилад, пристрій, апарат, радіатор тощо.
Утилізація	12	
Сертифікація	12	
Гарантійний талон	14	

## Загальна інформація

Електричний обігрівач Zanussi забезпечить вам і вашій родині комфорт в будинку, квартирі або офісі. Обігрівач легко переміщати з кімнати в кімнату, а настройка параметрів виконується в лічені хвилини.

**Електричний обігрівач Zanussi ZCH/C оснащений високонадійним термостатом. Що є перевагою в порівнянні з моделями минулих років.**

### Вказівки з безпеки



#### Увага:

**При експлуатації будь-якого електроприладу необхідно дотримуватися основних заходів безпеки. Для зниження ризику виникнення пожежі, ураження електричним струмом, нещасних випадків або майнової шкоди:**

- Перед експлуатацією обігрівача прочитайте керівництво і зберігайте його в доступному місці.
- Використовуйте обігрівач тільки при напрузі, яка зазначена на табличці.
- Не перекривайте та не обмежуйте потік повітря через вхідні і вихідні ґрати щоб уникнути перегріву і загоряння.
- Не розміщуйте обігрівач в безпосередній близькості до якої-небудь поверхні, це може призвести до перекривання решіток та затрудненню надходження і видалення повітря.
- Не розміщуйте обігрівач поблизу інших опалювальних приладів.
- Не використовуйте обігрівач у місцях, де використовується або зберігається паливо, фарба або інші горючі рідини.
- Під час експлуатації даний прилад нагрівається. Щоб уникнути опіків не торкайтеся до гарячої поверхні. Вимкніть прилад і дайте йому охолонути, перш ніж переміщати в інше місце.
- Не використовуйте обігрівач для сушіння одягу.
- Не вставляйте і стежте за тим, щоб у вхідні або вихідні отвору не потрапили сторонні металеві предмети, це може призвести до ураження електричним струмом, пожежі або пошкодження приладу.
- Не занурюйте прилад у рідину, стежте за тим, щоб рідина не потрапила всередину приладу, це може призвести до ураження електричним струмом.
- Не діставайте прилад у разі падіння у воду. негайно вимкніть з розетки.
- Не експлуатуйте обігрівач з пошкодженим шнуром, вилкою, у разі несправностей, падіння або будь-якого іншого uszkodження. Зверніться

У даній інструкції представлена важлива інформація з правильної експлуатації та догляду за приладом. Перед початком використання приладу уважно ознайомтеся з інструкцією. При правильній експлуатації і обслуговуванні прилад буде безперебійно працювати довгі роки.

до кваліфікованого електрика для перевірки, електричної і механічної настройки, сервісного обслуговування або ремонту обігрівача.

- Не торкайтеся до працюючого обігрівача мокрими руками.
- Найбільш поширеною причиною перегріву є скучення пилу усередині обігрівача. Регулярно видаляйте накопичений пил. Для цього відключіть прилад від мережі і пропилососьте вентиляційні отвори й решітки.
- Не встановлюйте прилад на підвконня, попадання дощових крапель може призвести до ураження електричним струмом.
- При чистенні приладу не використовуйте абразивні миючі засоби. Очищайте його вологою ганчіркою (не мокрою), змоченою гарячою мильною водою. Завжди відключайте прилад від мережі перед чистенням.
- Не підключайте прилад до джерела живлення до повного складання та регулювання.
- Не використовуйте прилад в безпосередній близькості від ванни, душа, плавального басейну або інших ємностей з рідиною.
- Прилад повинен використовуватись у вертикальному положенні.
- Перед переміщенням вимкніть прилад і дайте йому охолонути.
- Не використовуйте прилад з скрученим шнуром живлення, це може призвести до перегріву і нещасних випадків.
- Не рекомендується використовувати шнур-подовжувач.
- Не витягуйте штепсельну вилку з розетки до вимкнення приладу.
- Виймаючи штепсель з розетки, не тягніть за провід - тримайтеся за вилку.
- Якщо прилад не використовується, відключіть його від мережі.
- Цей прилад не підходить для використання на килимах з довгим ворсом і килимах флокати.
- Під час експлуатації стежте за тим, щоб провід не торкався поверхні що нагрівається.
- Не ховайте провід під килимове покриття

- Не кладіть зверху килимки, килимові доріжки і т. п. Розташуйте провід так, щоб не спіткнулися об нього.
- Не скручуйте, не стискайте і не обертайте провід навколо обігрівача, це може призвести до стирання і зносу ізоляції. Слідкуйте за тим, щоб провід був вийнятий на всю довжину.
- Не використовуйте прилад на відкритому повітрі і не залишайте його на вологій підлозі.
- Не забирайте прилад на місце його зберігання, якщо він ще гарячий.
- Не залишайте прилад без нагляду в приміщенні, де перебувають діти або інваліди.
- Не дозволяйте дітям гратися з приладом.
- Прилад не слід розташовувати безпосередньо під розеткою.
- Всі поверхні даного приладу призначені для запобігання прямого доступу до нагрівальних елементів і повинні знаходитися на своїх місцях під час експлуатації.
- Для запобігання перегріву не накривайте обігрівач.
- Захисний екран не забезпечує повний захист для дітей та інвалідів.
- Пошкоджений шнур повинен бути замінений кваліфікованим електриком щоб уникнути нещасних випадків.
- Щоб уникнути скидання термозапобіжника цей прилад не слід використовувати разом з додатковими вимикаючими пристроями, такими як таймер. Також прилад не слід підключати до ланцюга, який часто замикається і розмикається.
- Використовуйте даний прилад тільки за прямим призначенням згідно даного керівництва. Будь-яке інше використання не рекомендується виробником і може призвести до пожежі, ураження електричним струмом або нещасного випадку.
- Цей прилад призначений тільки для домашнього використання, не рекомендується використовувати його в промислових цілях.

- Мінімальні відстані до інших предметів:

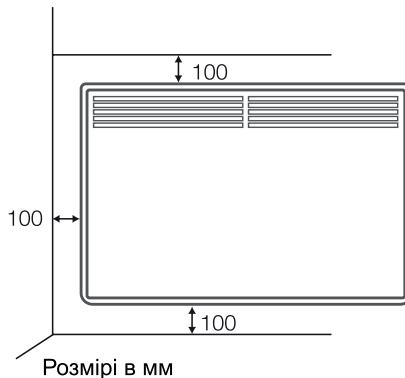

Мал. 1

- Перед експлуатацією приладу необхідно видалити кольорові наклейки з лицьової панелі.



**Увага:**

**При першому включенні обігрівача можлива поява характерного запаху диму через згоряння масла в нагрівальних елементах. Рекомендується перед встановленням включати обігрівач на 10-20 хвилин в добре провітрюваному приміщенні**

## Призначення

Прибор предназначен для обогрева воздуха в бытовых помещениях.



## Присрій конвектора

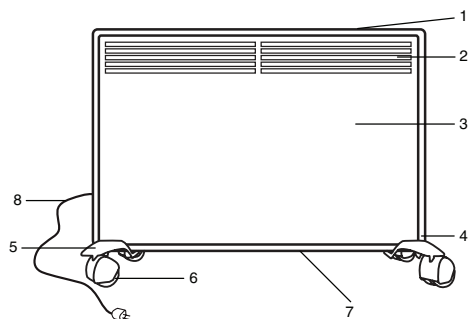

Мал. 2

1. Блок управління
2. Повітрявипускні решітки
3. Конвекційна камера
4. Датчик температури (для моделей ZCH/C-ER)
5. Ніжки
6. Ролики
7. Повітрязабірна решітка
8. Електричний шнур з вилокю

### Панель управління ZCH/C-MR:

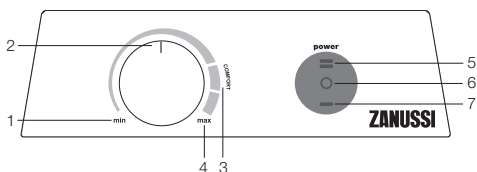

Мал. 3а

1. Мінімальна температура (min)
2. Регулятор температури
3. Зона найбільш комфортної температури (comfort)
4. Максимальна температура (max)
5. Повна потужність
6. Включення/виключення
7. Половина потужність

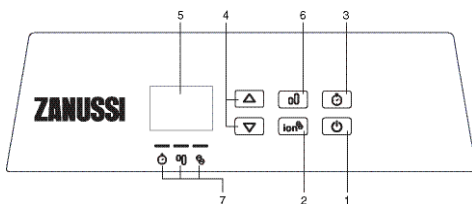

### Панель управління ZCH/C-ER:



Мал. 3б

1. Кнопка включення/відключення електроживлення
2. Іонізатор
3. Таймер на відключення
4. Кнопки управління
5. LCD дисплей
6. Технологія енергозбереження: робота нагрівального елемента в режимі 0,5 / 1 від потужності
7. Індикатор роботи

### Позначення індикаторів на панелі управління

- «  » - індикатор таймера
- «  » - індикатор повної потужності
- «  » - індикатор іонізації

Даний обігрівач володіє корисним для здоров'я людини пристроєм по іонізації повітря.

Корисна дія іонізатора повітря

Вченими доведено факт сприятливого впливу позитивних і негативних іонів на самопочуття людини:

- зміцнення імунітету, тонуусу, зниження стомлюваності;
- сприяє загальному поліпшенню самопочуття при деяких видах хвороб;
- поліпшення психологічного стану, здоровий сон;
- значне зниження кількості бактерій і грибків в приміщенні;
- часткове очищення повітря від пилу (зважених мікрочастинок).

Також іонізатор повітря нейтралізує електростатичні поля на одязі, пластикових предметах, лінолеумі.

Вміст у атмосферному повітрі позитивних і негативних іонів і їх співвідношення може змінюватися в залежності від пори року, географії, погодних умов і дуже сильно залежить від забрудненості

повітря, а в приміщенні іони поглинаються пластиком, тобто в місті, в квартирах, офісах концентрація іонів дуже низька.

У природному екології джерелом іонізованого кисню є рослини, в основному - дерева хвойних порід (сосни, ялини). Заряджені частинки поступають в повітря під час грози, під впливом ультрафіолетових променів, за рахунок рентгенівського або теплового випромінювання, в місцях дрібного дроблення води (водоспади).

У повітрі, яким ми дихаємо, завжди присутні частинки обох полярностей, значить організм має потребу, як в позитивно, так і в негативно заряджених іонах.

года.

Значення нормованих показників концентрацій аероіонів і коефіцієнта уніполярності приведені в

таблиці:

Нормовані показники	Концентрація n+ (ион/см <sup>3</sup> )	Концентрація n- (ион/см <sup>3</sup> )	Коефіцієнт уніполярності Y
Мінімально допустимі	n+ >= 400	n->=400	0,4=<Y=<1,0
максимально допустимі	n+<50000	n-<50000	

## Технічні характеристики

Модель	ZCH/C-1000 MR/ ZCH/C-1000 ER	ZCH/C-1500 MR/ ZCH/C-1500 ER	ZCH/C-2000 MR/ ZCH/C-2000 ER
Потужність обігріву I, Вт	500	750	1000
Потужність обігріву II, Вт	1000	1500	2000
Номинальна споживана потужність I, кВт	0,5	0,75	1,0
Номинальна споживана потужність II, кВт	1,0	1,5	2,0
Номинальна напруга, В ~ Гц	220-240 ~ 50	220-240 ~ 50	220-240 ~ 50
Номинальний струм, А	4,4	6,5	8,7
Ступінь захисту	IP 24	IP 24	IP 24
Клас електрозахисту	I клас	I клас	I клас
Площа обігріву, м <sup>2*</sup>	до 15	до 20	до 25
Розміри приладу (ШxВxГ), мм	460x400x95	595x400x95	830x400x95
Розміри упаковки(ШxВxГ), мм	495x450x130	630x450x130	865x450x130
Вага нетто, кг	3,3	4,0	5,3
Вага брутто, кг	4,0	4,8	6,2

\* Вказана орієнтовна площа обігріву

Значення може відрізнятися в залежності від реальних умов експлуатації

### Підготовка до роботи

Обережно вийміть обігрівач з картонної коробки. Збережіть коробку для міжсезонного зберігання. Переконайтеся, що конвекційний обігрівач знаходиться в положенні «викл.». Перш ніж включити його. Акуратно встановіть обігрівач, слідуючи інструкціям з встановлення. Щоб уникнути перевантаження електромережі не рекомендується підключати обігрівач до розетки, до якої підключені інші електроприлади великої потужності.

### Підключення до мережі моделей ZCH/C-MR

Переведіть кнопку включення / виключення на панелі управління приладу в режим «I» або «II» (половина або повна потужність нагріву), поверніть рукоятку термостата на панелі керування вправо в положення «max», щоб прилад почав працювати і ви могли вибрати необхідну температуру нагріву. Якщо температура навколишнього повітря нижче встановленої, конвектор починає працювати, якщо температура навколишнього повітря стає вище встановленої, прилад автоматично вимикається і переходить в режим очікування, а потім знову включається, коли температура повітря в приміщенні знижується.

### Підключення до мережі моделей ZCH/C-ER



Вставте вилку в розетку. Спочатку натисніть кнопку живлення «» для включення приладу, при вимкненому таймері на дисплеї висвітлиться кімнатна температура. Температура, встановлена на заводі 24 °C.



### Встановлення режиму «комфортний» для моделей ZCH/C-MR

Щоб встановити необхідну температуру нагрівання і підтримувати постійну температуру повітря в приміщенні, включіть прилад на повну потужність, перевівши ручку регулювання терморегулятора у положення «max».

Коли температура в приміщенні досягне комфортного для вас рівня, почніть повільно повертати ручку регулювання термостата проти годинникової стрілки, поки не почуєте клацання. Таким чином прилад запам'ятає комфортну для вас температуру і буде підтримувати її, автоматично включаючись і виключаючись.

### Встановлення режиму «комфортний» для моделей ZCH/C-ER

Це режим роботи з встановленою користувачем температурою. Даний режим включається автоматично, якщо не заданий інший. Заводська установка температури 24 °C. Натискайте кнопки «» та «», щоб збільшити температуру на 1 °C або

зменшити на 1 °C. Максимальна температура, яку можна встановити, 35 °C, мінімальна 5 °C. При утриманні кнопки «» або «» температура буде збільшуватися або зменшуватися на 1 °C за 0,5 сек. Остання задана температурна установка приймається за активну. Через 5 сек. система відновить роботу, індикатор температури на дисплеї перестане блимати і буде відображатися кімнатна температура.

### Відключення від мережі моделей ZCH/C-MR

Переведіть кнопку включення / вимкнення на приладі в положення «0» і вийміть шнур з розетки.

### Відключення від мережі моделей ZCH/C-ER

Щоб вимкнути прилад, натисніть кнопку живлення «» в будь-якому режимі роботи.

### Функція «Auto Restart» для моделей ZCH/C-MR

Дозволяє при незапланованому відключенні електроенергії, автоматично включити прилад із збереженням діючих на момент відключення налаштувань, після відновлення його подачі.

### Функція «Auto Restart RESUME» для моделей ZCH/C-ER



Ця функція дозволяє при незапланованому відключенні електроенергії автоматично включити прилад, із збереженням діючих на момент відключення налаштувань, після відновлення його подачі. Додаткова функція Resume запам'ятає задану температуру. Натисніть кнопку живлення «» для включення приладу після його відключення або виключення таймера - температурною установкою буде остання задана температура.



### Встановлення таймера для моделей ZCH/C-ER

Натисніть кнопку «», щоб встановити таймер, встановлений час відображається на дисплеї, блимає індикатор таймера (таймер встановлюється по годинах). Натисніть кнопки «» або «», щоб збільшити або зменшити час на 1:00, таймер може бути встановлений на період 0-24 години. При утриманні кнопок «» або «» час роботи буде збільшуватися або зменшуватися на 1 год за 0,5 сек. Заводська установка - 0 годин. При включеному індикаторі система починає відраховувати час відповідно до попередньої установки, якщо нове значення не буде встановлено протягом 5 секунд. Щоразу при натисканні кнопок «» або «» система починає новий відлік часу або повертається до вихідних параметрів після закінчення роботи таймера, потім вимикається і припиняє роботу. Для скасування роботи тайме-



ра необхідно повторно натиснути кнопку «».

### Батьківський контроль (блокування кнопок) для моделей ZCH/C-ER



Під час роботи приладу натисніть одночасно кнопки «» та «» і утримуйте більше 3-х секунд для блокування системи.

Спосіб розблокування: утримання кнопок «» та «» більше 3-х секунд.

### Режим повної і половинної потужності для моделей ZCH/C-ER

Дозволяє вибрати рівень потужності нагріву. За умовчанням встановлений режим повної потужності. Натисніть кнопку вибору потужності «», щоб встановити потужність нагріву. Обігрівач буде працювати на максимальному рівні потужності. Натисніть кнопку «» ще раз, в роботі обігрівача буде задіяна половинна номінальна потужність. При встановленні режиму половинної потужності загориться індикатор «».

### Включення іонізатора для моделей ZCH/C-ER

Натисніть кнопку «» на панелі управління загориться зелений індикатор, «». Для виключення іонізатора повторно натисніть «». Індикатор згасне. Іонізатор може працювати-

автономно.

### Функція захисту від перегріву

Прилад обладнаний автоматичним вимикачем, який активується при досягненні верхньої межі температури. Обігрівач вимикається автоматично в разі перегріву.

### Функція захисного відключення

Конвектор оснащений захисним пристроєм, що відключає прилад при відхиленні від вертикального положення більш, ніж на 45 градусів. Для повторного включення необхідно встановити конвектор у вертикальне положення.

### Регулярне чищення приладу при безперервній експлуатації

Перед чищенням відключіть обігрівач від мережі живлення.

Перед чищенням переконайтеся, що обігрівач повністю охолов.

Використовуйте вологу ганчірку (не мокру), щоб стерти з зовнішньої частини обігрівача пил і бруд. Скористайтеся пілососом, щоб видалити пил і ворс з розподільних решіток.

Переконайтеся, що обігрівач повністю висох, перш ніж підключати його до мережі.

## Пошук і усунення несправностей

Несправність	Причина	Спосіб усунення
Немає нагріву	Ненадійне підключення шнура живлення	Встановіть надійне підключення
	Фактична температура в приміщенні перевищує налаштування термостата	Налаштуйте температурний режим роботи конвектора
Неприємний запах при першому включенні	Не є несправністю	Запах зникає через кілька хвилин роботи конвектора

Якщо усунути несправність не вдалося, зверніться до сервісного центру, назвіть модель виробу і докладно опишіть виниклу несправність.

## Догляд та технічне обслуговування

### Частка задньої панелі обігрівача, встановленого на стіні

Очистити задню панель обігрівача просто. Перед чищенням відключіть обігрівач від мережі живлення.

Опустіть вниз дві засувки «Р» (див. Мал. 4) на задній панелі обігрівача, і потягніть прилад на себе. Зніміть прилад з кронштейнів і проведіть чистку задньої панелі.

Після чищення обігрівач слід закріпити в зворотному порядку.

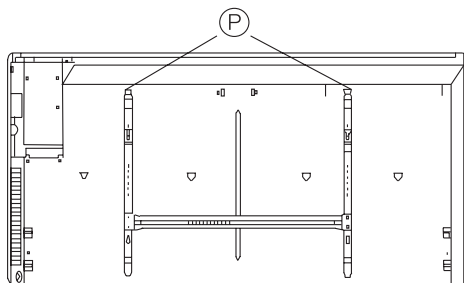

Мал. 4

- Надійно закріплюйте обогреватель на стене или ставьте его в правильное положение.
- Обогреватель нельзя устанавливать под розеткой электропитания.
- Если обогреватель устанавливается на полу, не располагайте его рядом с ванной, душем или плавательным бассейном.

## Запобіжні заходи

- При настінному варіанті встановлення не розташовуйте обігрівач в безпосередній близькості від ванни, душу або плавального басейну.
- У разі пошкодження кабелю живлення зверніться до кваліфікованого електрика або співробітнику сервісної служби.
- Не закривайте обігрівач.
- Переконайтеся, що обігрівач повністю охолов, перш ніж прибрати його на зберігання.
- У разі якщо обігрівач планується не використовувати тривалий час, рекомендується очистити

його і забрати на зберігання (бажано в заводській упаковці) в прохолодне сухе місце.

У разі необхідності сервісного обслуговування зверніться в авторизований сервісний центр Zanussi.

### Заміна шнура живлення.

Щоб уникнути нещасних випадків пошкоджений шнур повинен бути замінений представником сервісного центру або іншим кваліфікованим фахівцем.

## Сервісне обслуговування

### 1. Настінний варіант встановлення

За допомогою кронштейнів встановіть обігрівач на стіні у підлоги, відповідно до малюнків нижче.

Відстань від приладу до підлоги повинна бути не менше 10 см.

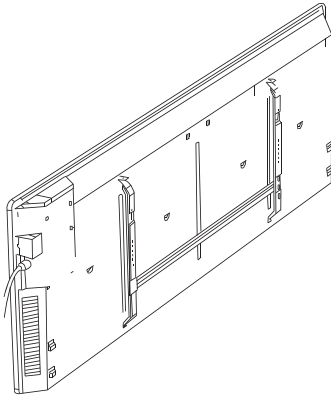

Мал. 5

Звільнити настінний кронштейн від конвектора необхідно наступним чином:

- натисніть на засувки і потягніть кронштейн на себе;
- відзначити і просвердлити отвори;
- помістити кронштейн на стіну і закріпити його.

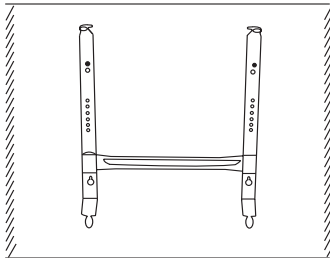

Мал. 6

Закріпити прилад на кронштейні необхідно наступним чином:

- надіньте на кронштейн нижню частину конвектора за допомогою спеціальних отворів, розташованих в нижній частині конвектора;
- надіньте верхню частину конвектора на кронштейн, зафіксувавши його за допомогою засувки на кронштейні.

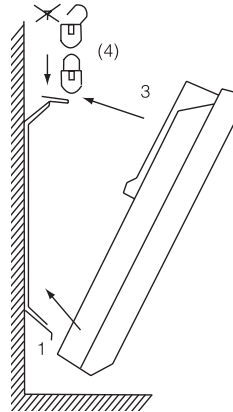

Мал. 7

2. Встановлення на підлозі (кріплення стійки)

Використовуючи стійки і ролики, які йдуть в комплекті, а також вивчивши схему кріплення нижче, встановіть прилад на підлозі.

- перевернути конвектор нижньою частиною догори;
- взяти одну з опорних ніжок з роликами;
- докласти планку опорної ніжки до місця кріплення на конвекторі так, щоб опукла частина планки прилягала щільно до корпусу конвектора, гвинтовий отвір має збігтися;
- закріпіть опорну ніжку за допомогою спеціального пластикового напівоборотного кріплення, яке входить в комплект;
- теж повторити з другою опорною ніжкою

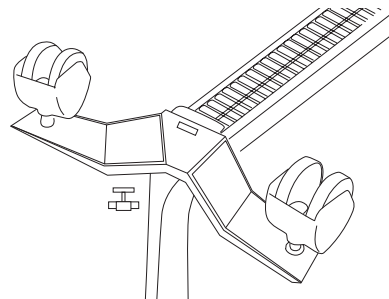

Мал. 8

## Електрична схема

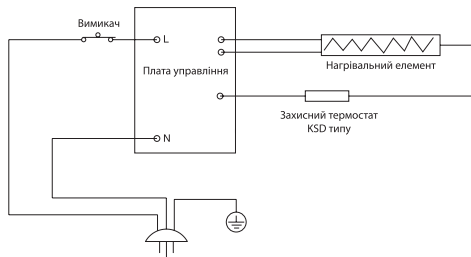

Мал. 9

## Термін служби приладу

Термін служби обігрівача 10 років.

## Зберігання і транспортування приладу

- Переконайтеся, що обігрівач повністю охолов, перш ніж прибрати його на зберігання.
- У разі якщо обігрівач планується не використовувати тривалий час, рекомендується очистити його і забрати на зберігання (бажано в заводській упаковці) в прохолодне сухе місце.

Обігрівач можна транспортувати в упаковці виробника всіма видами критого транспорту відповідно до правил перевезення вантажів, що діють на да-

ному виді транспорту. Умови транспортування від  $-50^{\circ}\text{C}$  до  $+50^{\circ}\text{C}$  при відносній вологості до 80%. Транспортування і зберігання повинно відповідати вказівкам маніпуляційних знаків на упаковці.

## Дата виготовлення

Дата виготовлення вказана на приладі.

## Гарантія

Гарантійне обслуговування приладу проводиться відповідно з гарантійними зобов'язаннями, перерахованими в гарантійному талоні.

## Комплектація

1. Обогреватель
2. Комплект шасі з роликами
3. Кронштейн настінного монтажу

4. Набір кріпильних елементів
5. Інструкція по експлуатації з гарантійним талоном

## Утилізація

---

Після закінчення терміну служби радіатор слід утилізувати. Детальну інформацію щодо утилізації приладу Ви можете отримати у представника місцевого органу влади.

## Сертифікація

---

**Товар Сертифікований на території України, відповідає Вимогами нормативних документів:**

**ДСТУ CISPR 14-1:2004,  
ДСТУ CISPR 14-2:2007,  
ДСТУ ІЕС 61000-3-2:2004,  
ДСТУ EN 61000-3-3:2004,  
ДСТУ ІЕС 61335-2-40:2003,**

**Інформація про сертифікацію ПРОДУКЦІЇ оновлюється щорічно. (При відсутності копії нового сертифікату в коробці, запитуйте копію у продавця).**

Zanussi is a registered trademark used under license from AB Electrolux (publ).

Зануссі - зареєстрована торгова марка, використовується у відповідності до ліцензії Електролюкс АБ (публ.).





## Гарантийный талон

Настоящий документ не ограничивает определенные законом права потребителей, но дополняет и уточняет оговоренные законом обязательства, предполагающие соглашение сторон либо договор.

### Правильное заполнение гарантийного талона

Внимательно ознакомьтесь с гарантийным талоном и проследите, чтобы он был правильно заполнен и имел штамп Продавца. При отсутствии штампа Продавца и даты продажи (либо кассового чека с датой продажи) гарантийный срок изделия исчисляется с даты производства изделия. Для кондиционеров сплит-система бытовая обязательным также является указание даты пуска в эксплуатацию и штамп авторизованной организации, производившей пуск в эксплуатацию.

Запрещается вносить в Гарантийный талон какие-либо изменения, а также стирать или переписывать какие-либо указанные в нем данные.

### Внешний вид и комплектность изделия

Тщательно проверьте внешний вид изделия и его комплектность, все претензии по внешнему виду и комплектности изделия предъявляйте Продавцу при покупке изделия.

### Общие правила установки (подключения) изделия

Установка (подключение) изделий допускается исключительно специалистами и организациями, имеющими лицензии на данный вид работ (изделия, работающих на газе), либо специалистами компаний, авторизированных на продажу и/или монтаж и гарантийное обслуживание соответствующего типа оборудования, имеющих лицензию на данный вид работ (водонагреватели, кондиционеры типа сплит-система). Для установки (подключения) электрических водонагревателей рекомендуется обращаться в наши сервисные центры. Продавец (изготовитель) не несет ответственности за недостатки изделия, возникшие из-за его неправильной установки (подключения).

### Поздравляем Вас с приобретением техники отличного качества!

Дополнительную информацию об этом и других изделиях Вы можете получить у Продавца или по нашей информационной линии в г. Москве:

Тел: 8 (800) 500-07-75 (По России звонок бесплатный, в будние дни с 8<sup>00</sup> до 19<sup>00</sup>)

E-mail: [easy\\_comfort@easy\\_comfort.ru](mailto:easy_comfort@easy_comfort.ru)

Адрес для писем:

125493, г. Москва, а/я 310

Адрес в Интернет: [www.easy-comfort.ru](http://www.easy-comfort.ru)

Модель	Серийный номер
Дата покупки	
Штамп продавца	
Дата пуска в эксплуатацию	
Штамп организации, производившей пуск в эксплуатацию	

Подробная информация о сервисных центрах, уполномоченных осуществлять ремонт и техническое обслуживание изделия, прилагается отдельным списком и/или находится на сайте, претензии принимает уполномоченная организация.

Производитель оставляет за собой право вносить изменения в конструкцию, комплектацию или технологию изгото-

вления изделия, с целью улучшения его технологических характеристик.

Такие изменения вносятся в изделие без предварительного уведомления Покупателей и не влекут за собой обязательств по изменению/улучшению ранее выпущенных изделий.

Убедительно просим Вас во избежание недоразумений до установки/эксплуатации изделия внимательно изучить его инструкцию по эксплуатации.

Запрещается вносить в Гарантийный талон какие-либо изменения, а также стирать или переписывать какие-либо указанные в нем данные.

### Срок действия гарантии

Настоящая гарантия имеет силу, если Гарантийный талон правильно/четко заполнен и в нем указаны: наименование и модель изделия, его серийные номера, дата продажи, а также имеется подпись уполномоченного лица и штамп Продавца.

Гарантия на кондиционеры, требующие специального монтажа (кроме мобильных), будет составлять 3 года, если монтаж кондиционера выполнен одной из Авторизованной Монтажной Организацией, и 1 год в случае, если монтаж кондиционера проведен неуполномоченной организацией. Гарантийные обязательства на монтаж таких кондиционеров несет на себе монтажная организация.

На электрические конвекторы серии Forte Calore 2.0 ZCH/CMR, ZCH/C-ER гарантийный срок составляет 36 (тридцать шесть) месяцев.

На водонагреватели серий ZWH/S Smalto, Smalto DL на водосодержащую емкость (бак) гарантийный срок составляет 96 (девяносто шесть) месяцев, а на остальные элементы изделия — 24 (двадцать четыре) месяца.

На водонагреватели серий ZWH/S Melody, ZWH/S Brillianto (H), ZWH/S Premiero (H) на водосодержащую емкость (бак) гарантийный срок составляет 84 (восемьдесят четыре) месяца, а на остальные элементы изделия — 24 (двадцать четыре) месяца.

На водонагреватели серии ZWH/S Symphony, ZWH/S Symphony HD, ZWH/S Orfeus на водосодержащую емкость (бак) гарантийный срок составляет 60 (шестьдесят) месяцев, а на остальные элементы изделия — 24 (двадцать четыре) месяца.

Гарантийный срок на прочие изделия составляет 24 (двадцать четыре) месяца.

Указанные выше гарантийные сроки распространяются только на изделия, которые используются в личных, семейных или домашних целях, не связанных с предпринимательской деятельностью. В случае использования изделия в предпринимательской деятельности, его гарантийный срок составляет 3 (три) месяца.

Гарантийный срок на комплектующие изделия или составные части (детали которые могут быть сняты с изделия без применения каких-либо инструментов, т.е. решетки, насадки, щетки, трубки, шланги и др. подобные комплектующие) составляет 3 (три) месяца.

Гарантийный срок на новые комплектующие изделия или составные части, установленные на изделие при гарантийном или платном ремонте, либо приобретенные отдельно от изделия, составляет три месяца со дня выдачи Покупателю изделия по окончании ремонта, либо продажи последнему этих комплектующих/составных частей.

### Действительность гарантии

Настоящая гарантия действительна только на территории РФ на изделия, купленные на территории РФ. Гарантия распространяется на производственный или конструкционный дефект изделия. Настоящая гарантия включает в себя выполнение уполномоченным сервисным центром ремонтных работ и замену дефектных деталей изделия в сервисном центре или у Покупателя (по усмотрению сервисного центра). Гарантийный ремонт изделия выполняется в срок не более 45 (сорока пяти) дней.

Настоящая гарантия не дает права на возмещение и покрытие ущерба, происшедшего в результате переделки и регулировки изделия, без предварительного письменного согласия изготовителя, с целью приведения его в соответствие с национальными или местными техническими стандартами и нормами безопасности. Также обращаем внимание Покупателя на то, что в соответствии с Жилищным Кодексом РФ Покупатель обязан согласовать монтаж купленного оборудования с эксплуатирующей организацией и компетентными органами исполни-

тельной власти субъекта Российской Федерации. Продавец и Изготовитель не несут ответственность за любые неблагоприятные последствия, связанные с использованием Покупателем купленного изделия надлежащего качества без утвержденного плана монтажа и разрешения вышеуказанных организаций.

**НАСТОЯЩАЯ ГАРАНТИЯ НЕ РАСПРОСТРАНЯЕТСЯ НА:**

- периодическое обслуживание и сервисное обслуживание изделия (чистку, замену фильтров);
- любые адаптации и изменения изделия, в т.ч. с целью усовершенствования и расширения обычной сферы его применения, которая указана в Инструкции по эксплуатации изделия, без предварительного письменного согласия изготовителя.

**НАСТОЯЩАЯ ГАРАНТИЯ НЕ ПРЕДОСТАВЛЯЕТСЯ В СЛУЧАЯХ:**

- если будет полностью/частично изменен, стерт, удален или будет неразборчив серийный номер изделия;
- использования изделия не по его прямому назначению, не в соответствии с его Инструкцией по эксплуатации, в том числе, эксплуатации изделия с перегрузкой или совместно со вспомогательным оборудованием, не рекомендуемым Продавцом (изготовителем);
- наличия на изделии механических повреждений (сколов, трещин, и т.д.), воздействий на изделие чрезмерной силы, химически агрессивных веществ, высоких температур, повышенной влажности/запыленности, концентрированных паров, если что-либо из перечисленного стало причиной несправности изделия;
- ремонта/наладки/инсталляции/адаптации/пуска в эксплуатацию изделия не уполномоченными на то организациями/лицами;
- стихийных бедствий (пожар, наводнение и т.д.) и других причин находящихся вне контроля Продавца (изготовителя) и Покупателя, которые причинили вред изделию;
- неправильного подключения изделия к электрической, газовой или водопроводной сети (в т.ч. не выполнение требований раздела Монтаж Инструкции по эксплуатации), а также неисправностей (не соответствия рабочим параметрам и безопасности) электрической, газовой или водопроводной сети и прочих внешних сетей;
- дефектов, возникших вследствие попадания внутрь изделия посторонних предметов, жидкостей, насекомых и продуктов их жизнедеятельности, и т.д.
- неправильного хранения изделия;
- необходимости замены расходных материалов: ламп, фильтров, элементов питания, аккумуляторов, предохранителей, а также стеклянных/фарфоровых/матерчатых и перемещаемых вручную деталей и других дополнительных быстроизнашивающихся/сменных деталей (комплектующих) изделия, которые имеют собственный ограниченный период работоспособности, в связи с их естественным износом, или если такая замена предусмотрена конструкцией и не связана с разборкой изделия;
- дефектов системы, в которой изделие использовалось как элемент этой системы.

**Особые условия гарантийного обслуживания газовых проточных водонагревателей**

Настоящая гарантия имеет силу только в случае пуска их в эксплуатацию силами специалистами уполномоченной на то авторизованной организации с составлением соответствующего Акта о пуске в эксплуатацию, с обязательным указанием даты пуска и штампа организации, производившей пуск в эксплуатацию.

**Внимание:**

В целях Вашей безопасности установка (подключение) изделий, работающих на газе, допускается исключительно специалистами и организациями, имеющими лицензии на данный вид работ. Продавец (изготовитель) не несет ответственности за недостатки изделия, возникшие вследствие его неправильной установки (подключения), либо по причине эксплуатации в составе с магистральями водяного/газового снабжения и отвода продуктов горения, неспособных обеспечить бесперебойную работу газового проточного водонагревателя.

**Особые условия гарантийного обслуживания водонагревательных приборов**

Настоящая гарантия не предоставляется, если неисправности в водонагревательных приборах возникли в результате: не выполнения либо нарушения требований по монтажу и эксплуатации, указанных в инструкции по эксплуатации, замерзания или всего лишь однократного превышения максимально допустимого давления воды, указанного на заводской табличке с характеристиками водонагревательного прибора; эксплуатации без защитных устройств или устройств не соответствующих техническим характеристикам водонагревательных приборов; использование коррозионно-активной воды; коррозии от электрохимической реакции, несвоевременного технического обслуживания водонагревательных приборов в соответствии с инструкцией по эксплуатации (в том числе: несоблюдение установленных инструкцией периодичности и сроков проведения технического обслуживания, в объеме, указанном в инструкции).

**Особые условия гарантийного обслуживания кондиционеров**

Настоящая гарантия не распространяется на недостатки работы изделия в случае, если Покупатель по своей инициативе (без учета соответствующей информации Продавца) выбрал и купил кондиционер надлежащего качества, но по своим техническим характеристикам не предназначенный для помещения, в котором он был впоследствии установлен Покупателем.

Покупатель-потребитель предупрежден о том, что в соответствии с п.11 «Перечня непродовольственных товаров надлежащего качества, не подлежащих возврату или обмену на аналогичный товар другого размера, формы, габарита, фасона, расцветки или комплектации» Пост. Правительства РФ от 19.01.1998. №55 он не вправе требовать обмена купленного изделия в порядке ст. 25 Закона «О защите прав потребителей» и ст. 502 ГК РФ.

С момента подписания Покупателем Гарантийного талона считается, что:

- Вся необходимая информация о купленном изделии и его потребительских свойствах в соответствии со ст. 10 Закона «О защите прав потребителей» предоставлена Покупателю в полном объеме;
- Покупатель получил Инструкцию по эксплуатации купленного изделия на русском языке и .....
- Покупатель ознакомлен и согласен с условиями гарантийного обслуживания/особенностями эксплуатации купленного изделия;
- Покупатель претензий к внешнему виду/комплектности/ .....

**если изделие проверялось в присутствии Покупателя, написать «работе»**

купленного изделия не имеет.

Покупатель:

Подпись:

Дата:

**Уважаемый Покупатель!**

Напоминаем, что неквалифицированный монтаж кондиционеров может привести к его неправильной работе и как следствие выходу изделия из строя. Монтаж данного оборудования должен производиться согласно документу СТО НОСТРОЙ 25 «О МОНТАЖЕ И ПУСКОНАЛАДКЕ ИСПАРИТЕЛЬНЫХ И КОМПРЕССОРНО-КОНДЕНСАТОРНЫХ БЛОКОВ БЫТОВЫХ СИСТЕМ КОНДИЦИОНИРОВАНИЯ В ЗДАНИЯХ И СООРУЖЕНИЯХ». Гарантию на монтажные работы и связанные с ними недостатки в работе изделия несет монтажная организация. Производитель (продавец) вправе отказать в гарантии на изделие смонтированное и введенное в эксплуатацию с нарушением стандартов и инструкций.

## Гарантійний талон

Цей документ не обмежує визначені законом права споживачів, а доповнює і уточнює обумовлені законом зобов'язання, що передбачають угоду сторін або договір.

### Правильне заповнення гарантійного талона

Уважно ознайомтеся з гарантійним талоном і простежте, щоб він був правильно заповнений і мав штамп Продавця. При відсутності штампа Продавця та дати продажу (або касового чека з датою продажу) гарантійний термін на виріб обчислюється з дати виробництва виробу. Для кондиціонерів спліт-система побутова обов'язковим є зазначення дати пуску в експлуатацію і штамп авторизованої організації, що здійснювала пуск в експлуатацію.

Забороняється вносити в Гарантійний талон будь-які зміни, а також стирати переписувати будь-які зазначені в ньому дані.

### Зовнішній вигляд та комплектність виробу

Ретельно перевірте зовнішній вигляд виробу і його комплектність, всі претензії щодо зовнішнього вигляду та комплектності виробу пред'являйте Продавцю при покупці виробу.

### Загальні правила установки (підключення) виробу

Установка (підключення) виробів допускається виключно фахівцями та організаціями, що мають ліцензії на даний вид робіт (вироби, що працюють на газі), або фахівцями компаній, авторизованих на продаж та/або монтаж і гарантійне обслуговування відповідного типу обладнання, що мають ліцензію на даний вид робіт (водонагрівачі, кондиціонери типу спліт-система). Для установки (підключення) електричних водонагрівачів рекомендуємо звертатися в наші сервісні центри. Продавець (виробник) не несе відповідальності за недоліки виробу, що виникли через його неправильну установку (підключення).

### Вітаємо Вас з придбанням техніки відмінної якості!

З усіх питань, пов'язаних з техобслуговуванням виробу, звертайтеся в спеціалізовані сервісні центри. Детальна інформація про сервісні центри, уповноважені здійснювати ремонт і технічне обслуговування виробу, знаходиться на сайті [www.easy-comfort.com.ua](http://www.easy-comfort.com.ua)

Додаткову інформацію Ви можете отримати у Продавця. Детальна інформація про сервісні центри, що уповноважені здійснювати ремонт і технічне обслуговування виробів, додається окремим списком та/або перебуває на сайті.

Тел. сервісного центру «Альфа-Фенікс»

**(044) 451-59-02**

**(044) 451-52-32**

**(067) 442-86-33 або**

**0-800-50-53-17**

Модель	Серійний номер
Дата покупки	
Штамп продавця	
Дата пуску в експлуатацію	
Штамп організації, що здійснювала пуск в експлуатацію	

Детальна інформація про сервісні центри, що уповноважені здійснювати ремонт і технічне обслуговування виробів, додається окремим списком та/або міститься на сайті.

Виробник залишає за собою право вносити зміни в конструкцію, комплектацію або технологію виготовлення виробу, з метою поліпшення його технологічних характеристик.

Такі зміни вносяться у виріб без попереднього повідомлення Покупців і не тягнуть за собою зобов'язань щодо зміни/поліпшення раніше випущених виробів.

Переконливо просимо Вас, щоб уникнути непорозумінь до встановлення/експлуатації виробу уважно вивчити його інструкцію по експлуатації.

Забороняється вносити в Гарантійний талон будь-які зміни, стирати або переписувати будь-які зазначені в ньому дані.

### Термін дії гарантії

Ця гарантія має силу, якщо Гарантійний талон правильно/чітко заповнений і в ньому зазначено: найменування і модель виробу, його серійний номер, дата продажу, а також є підпис уповноваженої особи та штамп Продавця.

Гарантія на кондиціонери, що вимагають спеціального монтажу (крім мобільних), буде становити 3 роки, якщо монтаж кондиціонера виконаний однією з Авторизованих Монтажних Організацій, і 1 рік у разі, якщо монтаж кондиціонера проведено неуповноваженою організацією. Гарантійні зобов'язання на монтаж таких кондиціонерів несе на собі монтажна організація.

На водонагрівачі серій ZWH/S Smalto, Smalto DL на водомістку ємність (бак) гарантійний термін становить 96 (дев'яносто шість) місяців, а на інші елементи виробу - 24 (двадцять чотири) місяці.

На водонагрівачі серій ZWH/S Melody, ZWH/S Brillianto (H), ZWH/S Premiero (H), ZWH/S Orfeus на водомістку ємність (бак) гарантійний термін становить 84 (вісімдесят чотири) місяці, а на інші елементи виробу - 24 (двадцять чотири) місяці.

На водонагрівачі серій ZWH/S Symphony, ZWH/S Orfeus на водомістку ємність (бак) гарантійний термін становить 60 (шістдесят) місяців, а на інші елементи виробу - 24 (двадцять чотири) місяці. Гарантійний термін на інші вироби становить 24 (двадцять чотири) місяці.

Зазначені вище гарантійні терміни поширюються тільки на вироби, які використовуються в особистих, сімейних чи домашніх цілях, не пов'язаних з підприємницькою діяльністю. У разі використання виробу у підприємницькій діяльності, його гарантійний термін становить 3 (три) місяці.

Гарантійний термін на комплектуючі вироби або складові частини (деталі, які можуть бути зняті з виробу без застосування будь-яких інструментів, тобто решітки, насадки, щітки, трубки, шланги та інші подібні комплектуючі) становить 3 (три) місяці.

Гарантійний термін на нові комплектуючі вироби або складові частини, встановлені на виріб при гарантійному або платному ремонті, або придбані окремо від виробу, становить три місяці з дня видачі Покупцю виробу по закінченні ремонту, продажу останньому цих комплектуючих/складових частин.

Гарантійний термін на нові комплектуючі вироби або складові частини, встановлені на виріб при гарантійному або платному ремонті, або придбані окремо від виробу, становить три місяці з дня видачі Покупцю виробу по закінченні ремонту, продажу останньому цих комплектуючих/складових частин.

### Дійсність гарантії

Ця гарантія дійсна тільки на території України на вироби, куплені на території України. Гарантія поширюється на виробничий або конструкційний дефект виробу. Справжня гарантія включає виконання уповноваженим сервісним центром ремонтних робіт і заміну дефектних деталей виробу в сервісному центрі або у Покупця (на розсуд сервісного центру). Гарантійний ремонт виробу виконується в термін не більше 45 (сорока п'яти) днів.

Дійсна гарантія не дає права на відшкодування і покриття збитку, що стався в результаті переробки і регулювання виробу, без попередньої письмової згоди виробника, з метою приведення його у відповідність з національними або місцевими технічними стандартами та нормами безпеки. Продавець і Виробник не несуть відповідальності за будь-які несприятливі наслідки, пов'язані з використанням Покупцем придбаного виробу належної якості без затвердженого плану монтажу і вирішення விவ்஑а-заних організацій.

### ЦЯ ГАРАНТІЯ НЕ ПОШИРЮЄТЬСЯ НА:

- періодичне обслуговування та сервісне обслуговування виробу (чищення, заміну фільтрів);
- будь-які адаптації і зміни виробу, в т.ч. з метою удосконалення та розширення звичайної сфери його застосування, яка вказана в Інструкції по експлуатації виробу, без попередньої

письмової згоди виробника. ЦЯ ГАРАНТІЯ НЕ НАДАЄТЬСЯ У ВИПАДКАХ:

- якщо буде повністю/частково змінений, стертий, видалений або буде нерозбірливим серійний номер виробу;
- використання виробу не за його прямим призначенням, не у відповідності з його Інструкцією з експлуатації, в тому числі, експлуатації виробу з перевантаженням або спільно з допоміжним обладнанням, не рекомендованим Продавцем (виробником);
- наявності на виробі механічних пошкоджень (сколів, тріщин, тощо), впливів на виріб надмірної сили, хімічно агресивних речовин, високих температур, підвищеної вологості/запиленості, концентрованих парів, якщо будь-що з перерахованого стало причиною несправності виробу;
- ремонту/налагодження/інсталяції/адаптації/пуску в експлуатацію виробу не уповноваженими на те організаціями/особами;
- стихійного лиха (пожежа, повінь тощо) та інших причин, що перебувають поза контролем Продавця (виробника) і Покупця, які заподіяли шкоду виробу;
- неправильне підключення виробу до електричної мережі, а також несправностей (не відповідності робочим параметрам і безпеці) електричної мережі;
- дефектів, що виникли внаслідок попадання всередину виробу сторонніх предметів, рідин, комах і продуктів їх життєдіяльності, і т.д.
- неправильне зберігання виробу;
- необхідність заміни витратних матеріалів: ламп, фільтрів, елементів живлення, акумуляторів, запобіжників, а також скляних/фарфорових/полотняних і переміщуваних вручну деталей та інших додаткових швидкозношуваних/змінних деталей (комплектуючих) виробу, які мають власний обмежений період працездатності, у зв'язку з їх природним зносом, або якщо така заміна передбачена конструкцією і не пов'язана з розбиранням виробу;
- дефектів системи, в якій виріб використовувався як елемент цієї системи.

#### **Особливі умови гарантійного обслуговування газових проточних водонагрівачів**

Ця гарантія має силу тільки в разі пуску їх в експлуатацію силами фахівцями уповноваженої на те авторизованої організації із складанням відповідного Акта про пуск в експлуатацію, з обов'язковим зазначенням дати пуску і штампю організації, що виробляла пуск в експлуатацію.

#### **УВАГА:**

З метою Вашої безпеки установка (підключення) виробів, що працюють на газі, допускається виключно фахівцями та організаціями, що мають ліцензії на даний вид робіт. Продавець (виробник) не несе відповідальності за недоліки виробу, які виникли внаслідок його неправильної установки (підключення), або через експлуатації в складі з магістралями водяного/газового постачання і відведення продуктів горіння, нездатних забезпечити безперерйну роботу газового проточного водонагрівача.

#### **Особливі умови гарантійного обслуговування водонагрівальних приладів**

Ця гарантія не надається, якщо несправності в водонагрівальних приладах виникли в результаті: замерзання або всього лише одноразового перевищення максимально допустимого тиску води, зазначеного на заводській таблиці з характеристиками водогрійного приладу; експлуатації без захисних пристроїв або пристроїв, що не відповідають технічним характеристикам водонагрівальних приладів; використання корозійно-активної води; від електрохімічної корозії реакції, несвочасного технічного обслуговування водонагрівальних приладів у відповідності з інструкцією з експлуатації (у тому числі: недотримання встановлених інструкцією періодичності та термінів проведення технічного обслуговування, в обсязі, зазначеному в інструкції).

#### **Особливі умови гарантійного обслуговування кондиціонерів**

Ця гарантія не поширюється на недоліки роботи виробу в разі, якщо Покупець за своєю ініціативою (без урахування відповідної інформації Продавця) вибрав і купив кондиціонер належної якості, але за своїми технічними характеристиками не призначений для приміщення, в якому він був згодом встановлений Покупцем.

З моменту підписання Покупцем Гарантійного талона вважається, що:

- Вся необхідна інформація про придбаний продукт і його споживчі властивості у відповідності з Законом України "Про захист прав споживачів" надана Покупцю у повному обсязі;
- Покупець отримав Інструкцію з експлуатації купленого виробу українською мовою і .....;
- Покупець ознайомлений і згоден з умовами гарантійного обслуговування/особливостями експлуатації придбаного виробу;
- Покупець претензій до зовнішнього вигляду/комплектації/.....

**якщо виріб перевірявся в присутності Покупця, написати «робочому стані»**

придбаного виробу не має.

Покупець:

Підпис:

Дата:

#### **Шановний Покупець!**

Нагадуємо, що некваліфікований монтаж кондиціонерів може привести до неправильної роботи і як наслідок виходу виробу з ладу. Монтаж даного обладнання повинен здійснюватися згідно СНіПів «ПРО МОНТАЖ ТА ПУСКОНАЛАГОДЖЕННЯ ВИПАРНИХ І КОМПРЕСОРНО-КОНДЕНСАТОРНИХ БЛОКІВ ПОБУТОВИХ СИСТЕМ КОНДИЦІОНУВАННЯ В БУДІВЛЯХ І СПОРУДАХ». Гарантію на монтажні роботи і пов'язані з ними недоліки в роботі виробу несе монтажна організація. Виробник (продавець) має право відмовити в гарантії на виріб змонтований і введений в експлуатацію з порушенням стандартів та інструкцій.



ИЗЫМАЕТСЯ МАСТЕРОМ ПРИ ОБСЛУЖИВАНИИ/ВИЛУЧАЕТСЯ МАЙСТРОМ ПРИ ОБСЛУГОВУВАННІ

**ТАЛОН НА ГАРАНТИЙНОЕ ОБСЛУЖИВАНИЕ**  
**ТАЛОН НА ГАРАНТІЙНЕ ОБСЛУГОВУВАННЯ**

**ZANUSSI**

Модель:.....

Серийный номер/Серійний номер:.....

Дата покупки/Дата придбання:.....

Штамп продавца/Штамп продавця

Дата пуска в эксплуатацию/Дата пуску в експлуатацію:

Штамп организации, производившей пуск в эксплуатацию

Штамп організації, що робила пуск в експлуатацію

ИЗЫМАЕТСЯ МАСТЕРОМ ПРИ ОБСЛУЖИВАНИИ/ВИЛУЧАЕТСЯ МАЙСТРОМ ПРИ ОБСЛУГОВУВАННІ

**ТАЛОН НА ГАРАНТИЙНОЕ ОБСЛУЖИВАНИЕ**  
**ТАЛОН НА ГАРАНТІЙНЕ ОБСЛУГОВУВАННЯ**

**ZANUSSI**

Модель:.....

Серийный номер/Серійний номер:.....

Дата покупки/Дата придбання:.....

Штамп продавца/Штамп продавця

Дата пуска в эксплуатацию/Дата пуску в експлуатацію:

Штамп организации, производившей пуск в эксплуатацию

Штамп організації, що робила пуск в експлуатацію

Ф.И.О. покупателя/П.И.Б. покупателя: .....

Адрес/Адреса: .....

Телефон: .....

Код заказа/Код заказа: .....

Дата ремонта/Дата ремонту: .....

Сервис-центр/Сервисный центр: .....

Мастер/Мастер: .....

Ф.И.О. покупателя/П.И.Б. покупателя: .....

Адрес/Адреса: .....

Телефон: .....

Код заказа/Код заказа: .....

Дата ремонта/Дата ремонту: .....

Сервис-центр/Сервисный центр: .....

Мастер/Мастер: .....





**www.easy-comfort.in.ua**  
**www.zanussi.ua**

В тексте и цифровых обозначениях инструкции могут быть допущены технические ошибки и опечатки.

Изменения технических характеристик и ассортимента могут быть произведены без предварительного уведомления.

У тексті та цифрових позначеннях інструкції можуть бути допущені технічні помилки і друкарські помилки.

Зміни технічних характеристик і асортименту можуть бути зроблені без попереднього повідомлення.

Zanussi is a registered trademark used under license from AB Electrolux (publ).

Zanussi — зарегистрированная торговая марка, используемая в соответствии с лицензией Электролюкс АБ (публ.).

Zanussi — зареєстрована торгова марка, використовується у відповідності до ліцензії Електролюкс АБ (публ.).



## **ОФИЦИАЛЬНЫЙ ДИЛЕР В УКРАИНЕ:**

[storgom.ua](http://storgom.ua)

## **ГРАФИК РАБОТЫ:**

Пн. – Пт.: с 8:30 по 18:30

Сб.: с 09:00 по 16:00

Вс.: с 10:00 по 16:00

## **КОНТАКТЫ:**

+38 (044) 360-46-77

+38 (066) 77-395-77

+38 (097) 77-236-77

+38 (093) 360-46-77

Детальное описание товара:

<https://storgom.ua/product/konvektorniy-nagrivach-zanussi-zchs-1500-mr.html>

Другие товары: <https://storgom.ua/elektricheskie-konvektory.html>