

ПОПЕРЕДЖЕННЯ: Перш, ніж користуватися електричною снігоприбиральною машиною, прочитайте і переконайтеся, що Ви зрозуміли цю інструкцію. Неправильне використання снігоприбирача може послужити причиною отримання серйозних травм. Зберігайте цю інструкцію протягом всього періоду експлуатації виробу.

ЗМІСТ

- I. Складові частини
- II. Технічні характеристики
- III. Правила безпеки
- IV. Зборка
- V. Робота
- VI. Обслуговування і зберігання

I. Складові частини



Рис. 1

1. Скоба вмикання (безпеки) двигуна
2. Верхня частина
3. Верхня частина важеля керування поворотами жолоба (важеля зміни напрямку викладання снігу)
4. З'єднувальний кріпильний болт
5. Нижня частина важеля керування поворотами жолоба (важеля зміни напрямку викладання снігу)
6. Середня рама
7. Ручка для транспортування
8. Верхнє захисне покриття
9. Колеса
10. Кришка приводу шнека
11. Шнек
12. Жолоб для викладання снігу
13. Дефлектор жолобу
14. Кнопка вмикання двигуна

II. Технічні характеристики

Напруга ~ частота току: 230 В ~ 50Гц

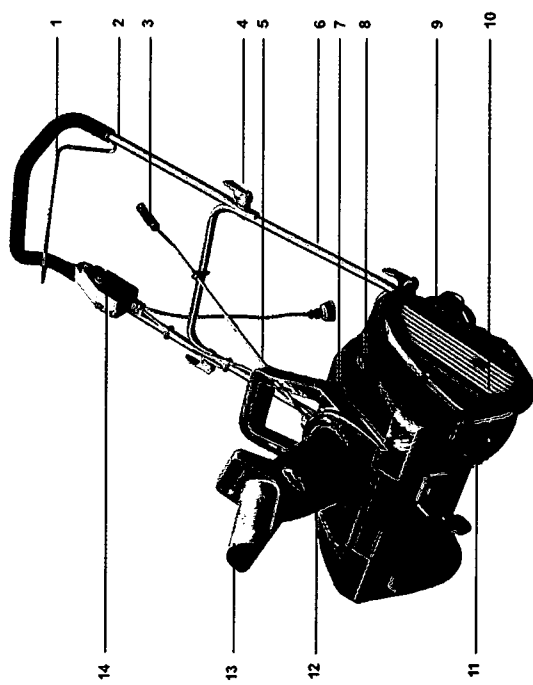
Споживча потужність: 1800 Вт

Продуктивність: макс. 200 м²/год

Швидкість холостого ходу / обертання: 2100 об/хв

Ширина прибирання снігу: 46 см

Висота прибирання снігу: 27 см

Макс. дальність викладання снігу: 9 м

Вага брунто / нетто: 16.25/14.05 кг

ПОКАЗНИКИ ШУМУ І ВІБРАЦІЇ:

LPA: 90 ДБ(А)

LWA: 100 ДБ(А)

Вібрація: 4.0 м/с²

Не містить шкідливих для здоров'я речовин.

Дата виготовлення вказана на стікері виробу.

Строк придатності - необмежений.

Умови зберігання вказані в пункті «VI. Обслуговування і зберігання» посібника з

експлуатації та технічного обслуговування.

Гарантійний термін вказаний в гарантійному талоні, який додається до виробу.

III. Правила безпеки

ОСНОВНІ ПРАВИЛА БЕЗПЕКИ

Попередження: Прочитайте всі інструкції. Недотримання перерахованих нижче інструкцій може призвести до поразки електричним струмом, стати причиною пожежі або отримання серйозних травм. Термін "електроприлад" у всіх пунктах, перерахованих нижче відноситься до вашого електроприладу, підключеного до мережі або працюючого від акумуляторної батареї.

ДОТРИМУЙТЕСЬ ЦИХ ІНСТРУКЦІЙ

1) РОБОЧА ОБЛАСТЬ

- a) Робоча область повинна бути чистою і добре освітленою. Захаращення і погана освітленість можуть стати причиною нещасного випадку.
- b) Не включати електроприлад у вибухонебезпечній атмосфері, наприклад при наявності вогнебезпечних рідин, газів або пилу. Електроприлад створює іскри, які можуть послужити причиною спалахування.
- c) Ніколи не використовуйте машину, коли поруч знаходяться люди, особливо діти. Вони можуть відвернути Вашу увагу, що призведе до втрати керування я електроприладом.

2) ЕЛЕКТРОБЕЗПЕКА

- a) Вилка електроприладу повинна відповідати розетці. Забороняється міняти вилку електроприладу. Використовуйте штепселі-перехідники з будь-якими заземленими електроприладами. Незмінені вилки і розетки, що відповідають вимогам, зменшують ризик поразки електричним струмом.
- b) Уникайте контакту із заземленими предметами, такими як труби, радіатори, холодильники. Якщо оператор стикається з заземленим предметом, збільшується ризик поразки електричним струмом.
- c) Не використовуйте електроприлад підчас дощу або при підвищеній вологості. При попаданні вологи в електроприлад збільшується імовірність поразки електричним струмом.
- d) Уникайте неправильного поводження зі шнуром. Не використовуйте шнур для перенесення, переміщення (підтягування) або відключення електроприладу. Тримайте шнур подаль від високої температури, масла, гострих предметів або деталей, що обертаються. Пошкоджений або залуптаний кабель збільшує ризик поразки електричним струмом.
- e) При використанні електроприладу на відкритому повітрі користуйтеся шнуром, що призначений для зовнішнього використання. Використання шнура, призначеного для зовнішнього застосування, зменшує ризик (імовірність) поразки електричним струмом.

3) ОСОБИСТА БЕЗПЕКА

- a) Не користуйтеся електроприладом, якщо Ви втомились, хворі або знаходитесь під впливом алкоголю, наркотичних засобів або медикаментів. Неуважність при керуванні електроприладом може стати причиною серйозних травм.
- b) Використовуйте захисні засоби. Завжди надівайте захисні окуляри. Захисний одяг, взуття з підошвою, що не ковзає, захисна маска, каска і захист для слуху значною мірою зменшують ризик отримання травми.

г) Використовуйте електроприлад, складові частини і інструмент відповідно до даної інструкції та вимог щодо використання певного типу електроприладу, беручи до уваги умови і об'єм роботи, яку необхідно виконати. Використання електроприладу не за призначенням може призвести до створення небезпечної ситуації.

5) ОБСЛУГОВУВАННЯ

а) Ремонт снігоприбирача слід проводити лише в спеціалізованих сервісних центрах. Використовуйте лише оригінальні запасні частини, рекомендовані фірмою-виробником. Це забезпечить безпеку при експлуатації електроприладу.

ДОДАТКОВІ ПРАВИЛА БЕЗПЕКИ ПРИ ВИКОРИСТАННІ СНІГОПРИБИРАЧА

- Прочитайте посібник з експлуатації та ознайомтеся з правилами техніки безпеки перед використанням снігоприбирача.
- Не користуйтеся електроприладом, якщо Ви втомилися, хворі або знаходитесь під впливом алкоголю, наркотичних засобів або медикаментів.
- Перед початком використання електроприладу всі захисні пристрої повинні бути встановлені належним чином.
- Огляньте прилад перед використанням. Переконайтеся, що всі деталі встановлені правильно і безпечно.
- Ретельно обстежте територію, на якій передбачається використання техніки, і приберіть всі камені, біте скло, цвяхи, дроти, нитки та інші сторонні предмети, які можуть виплати з жолоба або залутатися в деталі, що обертаються.
- Ніколи не використовуйте машину, коли поруч знаходяться люди, особливо діти, або домашні тварини.
- Уникайте небезпечної атмосфери. Не використовуйте електроприлад на мокрих або вологих поверхнях або під час дощу. Робоча область повинна бути добре освітлена.
- Робоча область повинна бути очищена. Захаращена поверхня може послужити причиною нещасного випадку.
- Будьте уважні, щоб уникнути поразки електричним струмом. Не доторкайтеся до різних затисків заземлення приладів (таких як верхні і нижні водопровідні труби, зовнішніх елементів устаткування для нагрівання, мікрохвильової печі).
- Для зберігання помістіть снігоприбирач в чисте, сухе, закрите приміщення, недоступне для дітей.
- Використовуйте електроприлад лише за прямим призначенням, інакше це може призвести до його пошкодження або отримання серйозних травм.
- Особливу увагу при використанні даного приладу слід приділяти наступному: методи роботи, порядок роботи, стан довкілля та ін.
- При використанні електроприладу користувач повинен свідомо оцінити ситуацію, що склалася, і змінити, що відбуваються: не можна застосовувати снігоприбирач поблизу скляних огорожень, автомобілів та інших скляних предметів та споруд. Не допускайте попадання дрібних каменів, інакше вони можуть вилетіти з жолоба і заподіяти значну травму.

с) Не допускайте випадкового включення електроприладу. Переконайтеся, що вимикач знаходиться у вимкненому стані. Перенесення електроприладу з пальцем на кнопці вимикача або підключення до мережі і електроприладів з включеним вимикачем може послужити причиною отримання травм.

д) Видаліть регулювальний клин або гайковий ключ перед включенням електроприладу. Ключ, залишений в деталях електроприладу, що обертаються, може призвести до пошкодження електроприладу або отримання травм.

е) Не хитайтеся. Міцно тримайтеся на ногах і утримуйте рівновагу. Це забезпечить умови для кращого керування електроприладом в несподіваних ситуаціях.

ф) Одягайте відповідний одяг. Не надівайте довгий, широкий одяг, не носіть прикраси. Не поміщайте волосся, одяг, рукавички біля або під елементами машини, що обертаються. Довгий одяг, прикраси або довге волосся можуть намотатися на деталі електроприладу, що обертаються.

4) ВИКОРИСТАННЯ ЕЛЕКТРОПРИЛАДІВ ТА ЗАХОДИ БЕЗПЕКИ

а) Не перенавантажуйте електроприлад. Користуйтеся лише справним електроприладом. Справний електроприлад виконає роботу, на яку він розрахований краще та більш безпечно.

б) Не використовуйте електроприлад при несправному вимикачі. Будь-який електроприлад, включення або виключення якого не здійснюється вимикачем, може бути небезпечний і підлягає ремонту.

с) Перед регулюванням, заміною будь-яких деталей або перед зберіганням від'єднаєте вилку кабелю живлення від мережевої розетки. Ці заходи зменшують ризик випадкового включення електроприладу.

д) Зберігайте електроприлад в місцях, недоступних для дітей. Ніколи не довіряйте користування електроприладом людям, які не ознайомились з інструкцією. Електроприлад небезпечний в руках людей, що не вміють ним користуватись.

е) Проводьте технічне обслуговування електроприладу. Перевіряйте стан рухомих частин – вони повинні бути затягнуті і закріплені. Перевіряйте складові частини на наявність пошкоджень. В разі виявлення пошкодження, замініть або полагодьте деталь. Використання несправних електроприладів являється причиною багатьох нещасних випадків.

ф) Стежте, щоб частини, що різють, завжди були гострими і чистими. Правильне обслуговування і ремонт деталей, що різють перешкоджають їх пошкодженню і полегшують керування.

- Використовувати лише для прибирання снігу. Забороняється використовувати прилад для прибирання льоду та замерзлого снігу та снігу, що злежався!
- Не штовхайте назад і не зберігаєте прилад, якщо він підключений до живлення. Це може заподіяти серйозні травми
- Не допускайте попадання води на прилад.
- Для уникнення пошкодження електричним струмом, використовуйте лише кабель, призначений для зовнішнього застосування. (Дане правило не стосується снігоприбирача, що працює від акумуляторної батареї).
- Не поміщайте руки в деталі приладу, що обертаються. Відключіть електроприлад від живлення при очищенні жолоба для викидання снігу.
- Одягайте відповідний одяг. Не надівайте довгий, широкий одяг, не носіть прикраси. Вони можуть потрапити в деталі приладу, що обертаються. При зовнішніх роботах слід одягати гумові рукавиці і взуття, що не ковзає. Слід одягати захисну каску, щоб уникнути попадання волосся в деталі приладу, що обертаються.
- Не допускайте дітей і сторонніх осіб в робочу зону. Сторонні особи повинні носити захисні окуляри і тримати безпечну відстань від робочої зони. Не дозволяйте стороннім торкатися шнура.
- Використовуйте лише справний прилад. Не використовуйте прилади з малою потужністю для здійснення робіт, розрахованих на використання приладів з високою потужністю. Не використовуйте прилад не за призначенням.
- Не перенавантажуйте електроприлад. В цьому випадку в ін краще і з найменшою імовірністю пошкоджені впорається з об'ємом робіт , на який він розрахований.
- Завжди використовуйте захисні окуляри. Звичайні (повсякденні) окуляри мають міцні лінзи. Вони не є захисними окулярами.
- Не поміщайте руки, обличчя і ноги під частини приладу, що обертаються. Не намагайтеся зупинити деталі, що об ертаються, під час їх роботи. Не працюйте без захисних пристроїв.

- За наступних умов вимкніть прилад і висмикніть шнур з розетки: Якщо він не використовується, ремонтується, встановлюються деталі, при очищенні або огляді, або інших випадках, в яких присутній небезпечний чинник. При пошкодженні шнура під час роботи, висмикніть шнур з мережевої розетки. Не переміщайте снігоприбирач, тягнучи за дріт. Перед тим, як перемістити снігоприбирач, висмикніть шнур з розетки.
- Не очищайте жолоб для викидання снігу руками. Вимкніть електроприлад перед зняттям жолоба. Завжди знаходьтеся на безпечній відстані від працюючого приладу. Не направляйте сніг, що викидається на людей, які знаходяться поблизу.
- При використанні електроприладу тримайте правильну поставу. Міцно стійте на ногах і твердо тримайтеся за рукоятку.
- Перед початком використання даного приладу, необхідно уважно оглянути всі деталі. Ретельний огляд приладу перед запуском вирішує багато проблем. При виявленні пошкоджень не використовуйте снігоприбирач до тих пір, поки він не буде відремонтований.
- В разі пошкодження кабелю живлення, від'єднайте вилку кабелю живлення від розетки і негайно відключіть живлення. Якщо необхідно, від'єднаєте кабель для заміни. При ізолюванні або переустановленні будь-яких деталей, необхідно строго дотримуватись інструкції і слідувати вказівкам, описаним в даному посібнику з експлуатації. Особливу увагу слід приділяти гумовим пластинам, ці деталі можуть полегшити запуск двигуна і зменшити механічну потужність, в разі пошкодження.
- При огляді, очищенні приладу або заміні деталей, Ви повинні відключити живлення і висмикнути шнур із розетки. Приступати до цих дій слід лише після повної зупинки двигуна.
- Перед першим запуском або після заміни деяких деталей, ви повинні провести пробний запуск і переконатися в правильній роботі приладу, для уникнення пошкоджень та уникнення можливих травм.
- Не переміщайте прилад, якщо він підключений до живлення, і вимикач знаходиться у включеному положенні.
- При використанні приладу слід дотримуватись місцевих законів і нормативів, які стосуються рівня шуму і забруднення довкілля. Слід узгодити час роботи і врахувати навколишні умови.
- Під час роботи приладу, тримайте руки, ноги і голову подалі від жолоба, що викидає сніг.
- В разі падіння або зіткнення з електроприладом, перевірте снігоприбирач на відсутність пошкоджень або поломки.
- Періодично озирайтеся назад і дивіться під ноги, будьте обережні при русі вперед спиною, щоб уникнути падіння.
- Якщо при використанні приладу, з'являється вібрація або чується незвичайний звук з двигуна, зупиніть прилад, відключіть кабель живлення і зв'яжіться з постачальником.
- При використанні приладу, стежте за тим, щоб не нанести травми іншим людям. Зверніть увагу перехожих на можливість небезпек у, щоб уникнути отримання травм.

СИМВОЛИ

На корпусі Вашого приладу можуть бути наклейки з символами. Вони відображають важливу інформацію про товар або інструкцію з користування.



Подвійна ізоляція для додаткового захисту.



Перед використанням снігоприбирача обов'язково прочитайте інструкцію з експлуатації.



Наступні попереджувальні символи вказують на можливу небезпеку отримання травм або можливість пошкодження навколишніх об'єктів в процесі роботи зі снігоприбирачем.



Сторонні особи, особливо діти і домашні тварини повинні знаходитися поза робочою зоною.



Небезпека здобуття травм від снігу або твердих предметів, що вилітають з жолоба для викидання снігу.



Не викидайте непотрібний снігоприбирач разом з побутовими відходами. Будь ласка, переробіть, віднесіть в спеціалізовані пункти обслуговування переробки. Проконсультуйтеся з місцевою владою або постачальником про можливу утилізацію.



Небезпека отримання травм частинами снігоприбирача, що обертаються. Тримайте руки далеко від частин снігоприбирача, що обертаються.



Небезпека отримання травм частинами снігоприбирача, що обертаються. Тримайте ноги далеко від частин снігоприбирача, що обертаються.



Не використовуйте електроприлад під час дощу або при підвищеній вологості. При попаданні вологи в електроприлад збільшується ймовірність поразки електричним струмом.

IV. Зборка

1. Дістаньте з коробки снігоприбирач та всі інші складові частини. Перевірте всі складові частини на наявність пошкоджень. У випадку, якщо Ви виявили пошкодження або які-небудь складові частини відсутні, негайно повідомте про це постачальника, в якого Ви придбали снігоприбирач. Снігоприбирач укомплектований наступними деталями:

- затискач кабелю - 3 шт.,
 - нижня частина важеля керування поворотами жолоба - 1 шт.,
 - верхня частина важеля керування поворотами жолоба - 1 шт.,
 - гайковий ключ - 1 шт.
- Увага: нижня і верхня частини керування поворотами жолоба упаковані разом.

Перед використанням необхідно зібрати снігоприбирач. Щоб зібрати снігоприбирач, слідуйте наведеній нижче інструкції.

Зборка верхньої, середньої і нижньої рами

1. Відкрутіть та усуньте чотири набори кріпильних болтів з Т-подібною головкою, шайб і кріпильних ручок, щоб відокремити верхню раму від нижньої рами.



Рис. 2

- A – Верхня рама
- B – Середня рама
- C – Нижня рама

2. Тримайте середню раму так, щоб отвір для гвинта був вирівняний з отворами на нижній рамі. Вставте болт з Т-подібною головкою і шайбу в отвори на кожній стороні і використовуйте кріпильні ручки, щоб закріпити з'єднання на обох сторонах. Кріпильні болти і шайби необхідно вставити в раму інструмента так, щоб кріпильні ручки були закріплені на зовнішній стороні рами.

Увага: не перетягуйте кріплення.

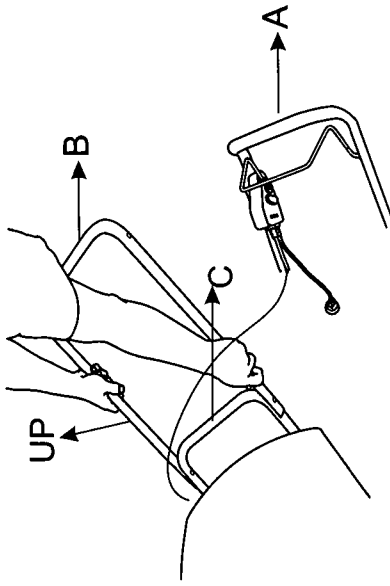

Рис. 3

- A – Середня рама
- B – Нижня рама

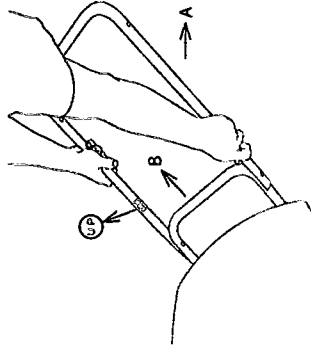

Рис. 4

- A – Болт з Т-подібною головкою
- B – Шайба

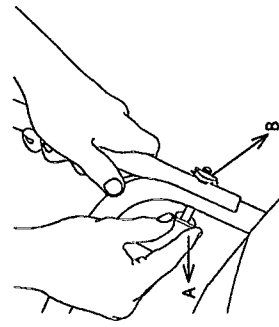

Рис. 5
 А - Кріпильна ручка
 В - Шайба

3. З'єднайте верхню раму з середньою рамою так само, як описано в пункті 2. Використовуйте кріпильні болти з Т-подібною головкою, шайби і ручки, щоб закріпити з'єднання з обох боків.



Рис. 6
 А - Верхня рама
 В - Середня рама

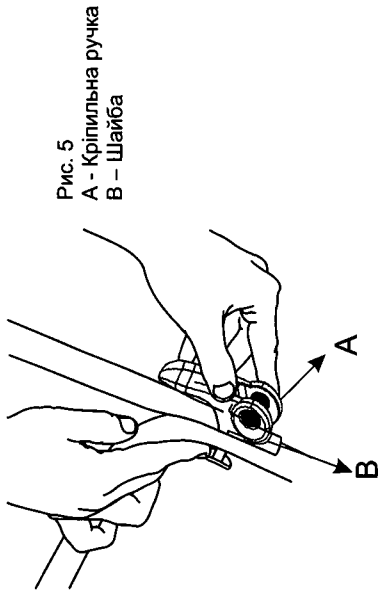

Рис. 7
 А - Болт з Т-подібною головкою
 В - Шайба

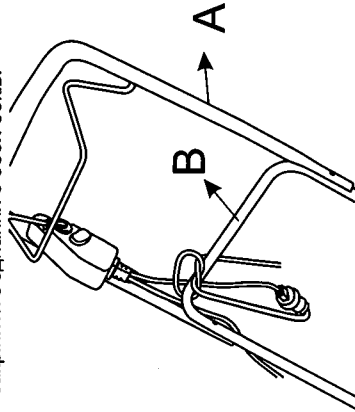

Рис. 8
 А - Кріпильна ручка
 В - Шайба

4. Закріпіть електричний провід за допомогою затискачів кабелю (рис. 9)

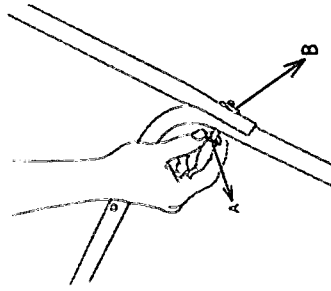

Рис. 9
 А - Затискач кабелю

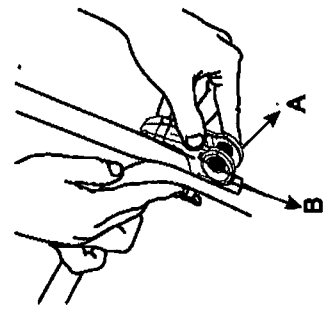
Зборка жолоба для викидання снігу

1. Встановіть дефлектор жолобу так, щоб він надійно замкнувся на жолобі викидання снігу, після того, як ви встановите жолоб на корпус машини.

Дефлектор жолоба

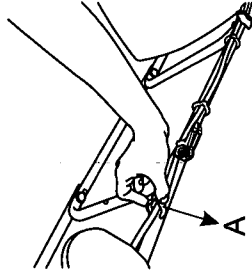
Жолоб для викидання снігу



Рис. 10

2. За допомогою дефлектора відрегулюйте дальність викидання снігу та зафіксуйте його за допомогою барашка.
 Примітка: не перетягуйте барашки кріплення дефлектору.



Рис. 11

3. Зберіть систему регулювання напрямку викидання снігу, як показано на рис. 12, 13, 14.
Розташуйте верхню і нижню частини важеля керування поворотами жолоба одна до одної. Розкрутіть болт та гайку, розташовані на верхній частині важеля керування поворотами жолоба (важіля зміни напрямку викидання снігу)



Рис. 12
А - Верхня частина важеля керування поворотами жолоба (важіля зміни напрямку викидання снігу)
В - Болт з вушком і гумовою прокладкою
С - Болт
В - Гайка

4. Установіть верхню частину важеля керування поворотами жолоба в нижню частину важеля керування поворотами жолоба так, щоб гвинтові отвори співпали. Використовуючи викрутку вкрутіть в цей отвір гвинт. Закрутіть гайку гайковим ключем.



Рис. 13
А - Верхня частина важеля керування поворотами жолоба (важіля зміни напрямку викидання снігу)
В - Нижня частина важеля керування поворотами жолоба (важіля зміни напрямку викидання снігу)
С - Болт

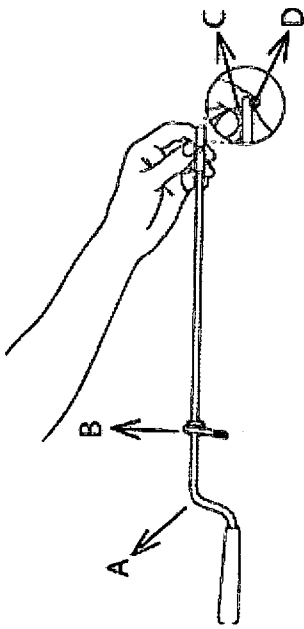

Рис. 14
А - Верхня частина важеля керування поворотами жолоба (важіля зміни напрямку викидання снігу)
В - Нижня частина важеля керування поворотами жолоба (важіля зміни напрямку викидання снігу)
С - Викрутка
D - Гайковий ключ
E - Гайка
F - Болт

5. Установіть нижню частину важеля керування поворотами жолоба (важіля зміни напрямку викидання снігу) в отвір для цього важеля (рис. 15).

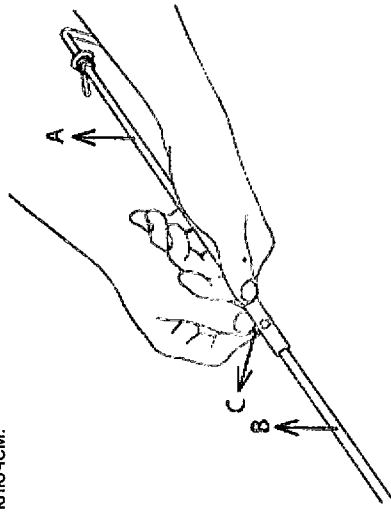

Рис. 15

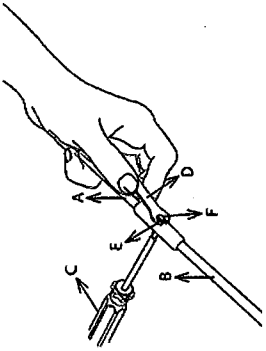
6. Від'єднайте шайбу і гайку від болта з вушком і гумовою прокладкою, розташованого на верхній частині важеля керування поворотами жолоба. Розмістіть важіль керування поворотами жолоба так, щоб вставити болт з вушком і гумовою прокладкою в центральний отвір середньої рами. Закріпіть шайбою і гайкою.

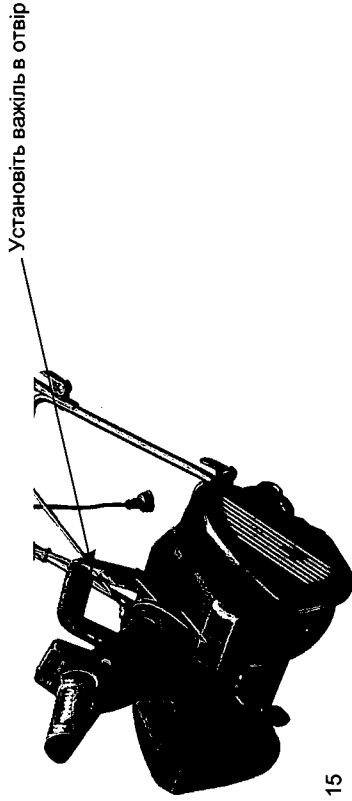

Рис. 16
А - Болт з вушком і гумовою прокладкою
В - Верхня частина важеля керування поворотами жолоба (важіля зміни напрямку викидання снігу)
С - Середня рама
D - Центральний отвір

V. Робота

Перед використанням машини, будь ласка, переконайтеся в наступному:
Джерело живлення, яке Ви будете використовувати відповідає специфікаціям, вказаним в цій інструкції.
Перед вмиканням в розетку, переконайтесь, що вісь валу приладу і гумова пластина корпусу жолоба для викидання снігу міцно затягнуті гвинтами, і гумові пластини розташовані в правильному напрямі.

Закріпіть електричні кабелі (перед вмиканням в електричну мережу) на середню раму справа, як показано на рис. 17, щоб уникнути його від'єднання.

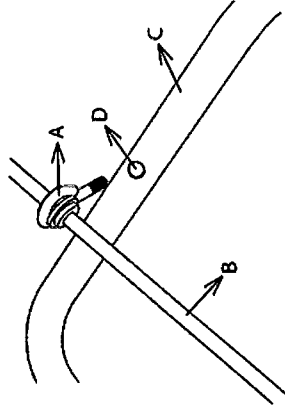

Рис. 17

Відпустіть скобу вмикання (безпеки) двигуна (рис. 18).

Скоба вмикання (безпеки) двигуна

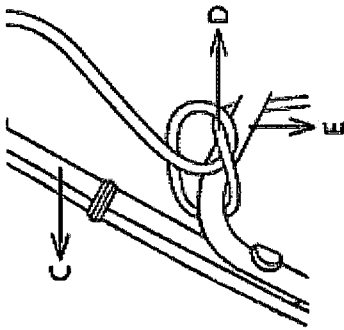

Рис. 18

Натисніть кнопку вмикання та, тримаючи кнопку, потягніть скобу вмикання двигуна в бік панелі оператора.

Тримайте скобу міцно двома руками, снігоприбиральна машина почне працювати (рис. 19). Прилад може почати працювати тільки за наступних умов: при натисканні (спочатку) кнопки і натисканні на скобу. Зворотні дії не зможуть завести прилад. Для зупинки двигуна відпустіть скобу вмикання двигуна.



Рис. 19



Перед початком роботи вивчіть правила безпеки, наведені в розділі «III. Правила безпеки»

Снігоприбиральна машина обладнана 2 колесами, які розміщені з одного боку машини. При русі машини використовуйте колеса як опору точку для нахилення приладу вперед або назад.

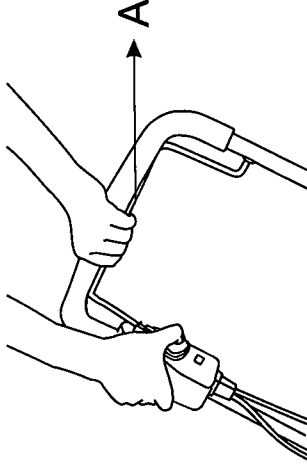
Для пересування снігоприбиральної машини вперед чи назад, слід трошки натиснути на ручку, щоб шнек піднявся, потім пересувати машину.

Почніть прибирати сніг від джерела живлення, рухайтеся від нього. Прибирайте сніг, рухаючись вперед – назад. Для прибирання снігу в зворотному напрямку, переступіть кабелі живлення, поверніть снігоприбиральну машину на колесах. Впевніться, що прибрані стежки співпадають.

Дізнайтеся про напрямки вітру. Якщо мокливо, рухайтеся в тому ж напрямку, що й вітер, щоб уникнути потрапляння прибраного снігу в обличчя та на вже прибрану стежку.

Переміщуючи прилад, не тягніть шнур сильно і грубо, прилад повинен рухатися на ту відстань, на яку дозволяє кабель.

Не штовхайте снігоприбиральну машину з надмірною силою. Рухайте машину рівно та спокійно.

Не застосовуйте додаткові навантаження на прилад, інакше Ви можете пошкодити його.

На деяких частинах машини може замерзнути сніг при дуже низькій температурі. Не намагайтеся використовувати машину з замерзлим снігом на машині. Коли сніг примерз до машини під час роботи, зупиніть машину, від'єднайте її від мережі живлення, обстежте ці частини машини. Почистіть машину перед запуском машини. Не докладайте зусиль до органів управління машини, якщо вони замерзли.

Під час прибирання снігу на гравії чи гальці, натисніть на ручку машини, щоб підняти снігозабірник над гравієм так, щоб не прибирати сипкий матеріал разом зі снігом.

Регулювання напрямку викидання снігу
Жолоб для викидання снігу може повертатися на 180 градусів за допомогою важеля керування поворотами (рис. 20 - 21).



Рис. 20

Рис. 21

Ви можете змінювати дальність викидання снігу, регулюючи положення дефлектора (рис. 22).
Примітка: не перетягуйте барашки кріплення дефлектору.

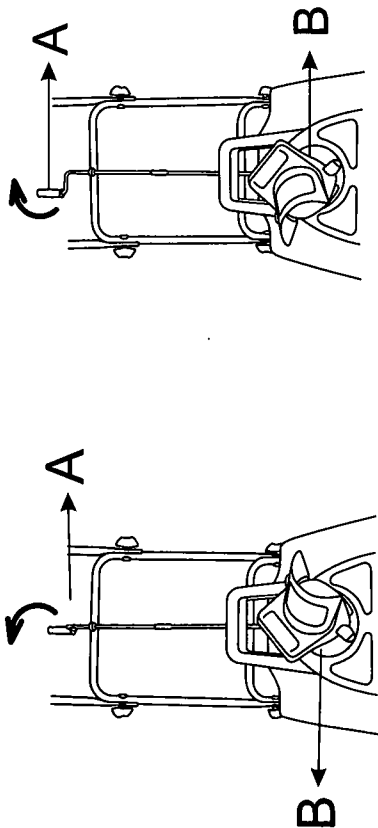

Рис. 22

Впевніться в тому, що дефлектор надійно встановлений на жолоб для викидання снігу, та відсутні зазори між дефлектором та жолобом. Якщо будуть зазори (отвори), оператор може отримати травму через сторонні предмети, які можуть бути викинуті снігоприбирачем через цей отвір.

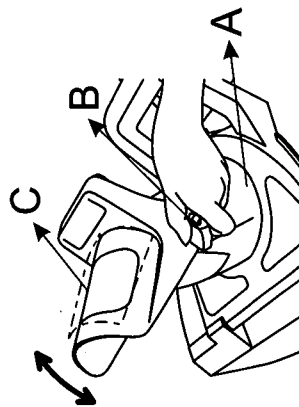

VI. Обслуговування і зберігання

Перед початком будь-яких робіт з обслуговування та ремонту впевніться в тому, що двигун зупинений та машина від'єднана від електричної мережі.



Всі роботи з обслуговування потрібно проводити регулярно. Якщо користувач не може виконувати роботи з обслуговування самостійно, потрібно звертатися в сервісний центр. Виробник не несе відповідальність у випадку збитків через пошкодження машини, які були спричинені невиконаними роботами з технічного обслуговування. До таких пошкоджень, крім усього іншого, відносяться

- Корозійні пошкодження та інші наслідки неправильного зберігання
- Пошкодження через використання неоригінальних запчастин,
- Пошкодження, які спричинені роботами з обслуговування та ремонту, які виконувались не уповноваженими спеціалістами.

Не намагайтеся відремонтувати машину не маючи спеціальних інструментів і інструкції з експлуатації та ремонту.

Перевіряйте зрізані та інші болти через певний проміжок часу, щоб перевірити чи достатньо вони затягнуті або щоб переконалися, що прилад знаходиться в безпечному робочому стані

Після прибирання снігу залиште прилад працювати декілька хвилин, щоб уникнути замерзання колектора. Дайте двигуну охолонути і почистіть снігоприбирач перед зберіганням або транспортуванням. Забезпечте безпеку для виробу в процесі транспортування.

Заміна гумових пластин

Особливу увагу слід приділяти відмінності грубої сторони і гладкої сторони гумової пластини при переустановленні. Грубу сторону слід опустити всередину, а гладку сторону потрібно поставити назовні. Будь ласка, будьте обережні при установаці пластин, встановлюючи заново частини, що обертуються, і жолоб для викидання снігу. Вам необхідно викинути вижимач і від'єднати кабель. Для переустановлення зношених деталей, будь ласка, дотримуйтесь наведених нижче інструкцій:

1. Спочатку ослабте всі гвинти, що використовуються для кріплення гумових пластин.
2. Під час установаки грубу сторону слід встановити всередину, а гладку сторону назовні (рис. 23-25)



Рис. 23

- A – Гумова пластина
- B – Заклепка
- C – Невелика пласка шайба
- D – Болт
- E – Шнек
- F – Велика пласка шайба
- G – Гайка

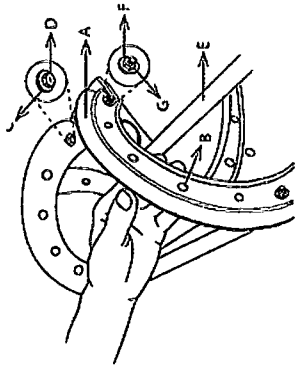

Рис. 24

Рис. 25

3. Вставте всі гвинти у відповідні отвори і затягніть їх. Встановіть іншу гумову пластину таким же способом (рис. 23 - 25).

Заміна ножа – сферібка (рис. 26 , 27, 28).

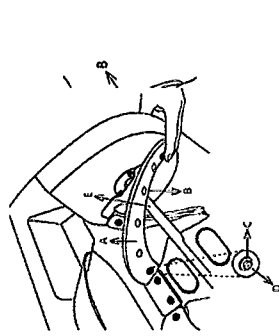
- Видаліть старий ніж, відкрутивши 3 болта, які фіксують ніж до корпусу.
- Встановіть новий ніж та закріпіть його 3 болтами.



Рис. 26



Рис. 27

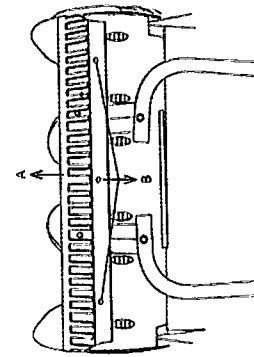

Рис. 28

Заміна ременю

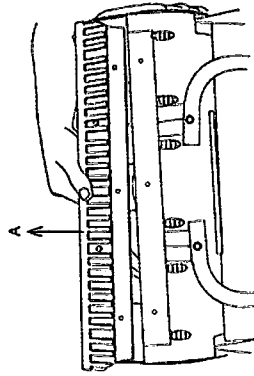
Примітка: визначати ліву та праву сторони машини слід, стоячи позаду неї в звичайній робочій позиції.

1. Відкрутіть болти з лівої кришки ремінної трансмісії.
2. Зніміть ремінь, починаючи з шківів приводу шнека.
3. Встановіть новий ремінь в зворотній послідовності.

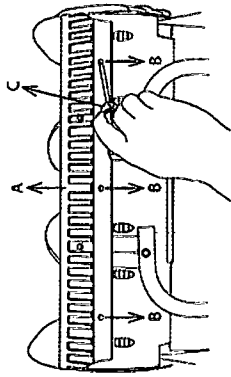

Рис. 29

- A – Шків шнеку
- B – Натягувач ременю
- C – Ремінь

Зберігання

Дайте двигуну охолонути і почистіть снігоприбирач перед зберіганням і транспортуванням. Забезпечте безпеку для виробу в процесі транспортування.

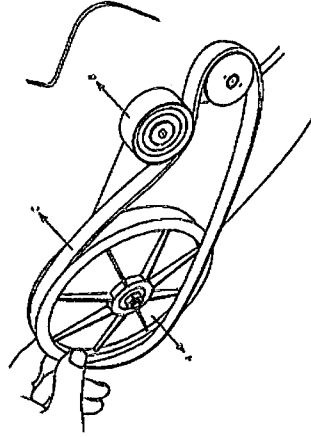
Після кожного використання

- Відключіть снігоприбирач від подовжувального шнура.
- Огляньте подовжувальний шнур на наявність пошкоджень або зносу. Якщо він зношений або пошкоджений – замініть його.
- Уважно огляньте снігоприбирач на наявність деталей, що пошкодились, відкрутілись або зносились. Перевірте з'єднання і гвинти, і затягніть їх, якщо необхідно.
- Перевірте роботу та стан захисних приладів.
- Рекомендується нанести шар силіконової змазки на шнек снігоприбиральної машини для його захисту від утворення льоду.

Зберігати снігоприбирач і від'єднаний подовжувальний шнур слід в чистому сухому закритому приміщенні, недоступному для дітей, щоб уникнути несанкціонованого використання або пошкодження.

Накрийте зверху драпірковою для додаткового захисту.

8. Для двигунів внутрішнього згоряння діють окремі гарантійні зобов'язання відповідного виробника двигунів. Детальна інформація щодо умов гарантії на двигуни внутрішнього згоряння викладена в інструкції по експлуатації до відповідного двигуна.
9. Сервісні Центри не несуть відповідальності за:
 - аксесуари та приладдя, які не були зазначені при передачі виробу для ремонту;
 - не забрані після ремонту виріб після закінчення 14-денного терміну.
10. Рішення Сервісного Центру у відношенні гарантійності заявлених дефектів є остаточним.
11. Рішення Сервісного Центру відносно гарантійності поломки виноситься у відповідності до внутрішніх нормативів AL-KO.
12. Після закінчення гарантійного терміну ремонт проводиться на загальних підставах і сплачується Покупцем згідно тарифів, встановлених Сервісним Центром.
13. Гарантійний талон є дійсним, якщо він заповнений організацією, що здійснює продаж виробів AL-KO, має штамп або печатку організації, має підпис Покупця у відповідних графах і рядках, та якщо до гарантійного талону додається касовий чек, виданий при покупці виробу.
14. Строк служби техніки AL-KO - п'ять років, якщо інше не зазначене в інструкції з експлуатації.

Примітка :

Заздалегідь попереджаємо Вас і просимо зрозуміти, що **історія ремонту здійснюється в більш тривалій термін у зв'язку з обмеженнями щодо ввозу запчастин частин або інших попередбачених обставин, пов'язаних з їх імпортом.**
AL-KO знімає із себе усяку відповідальність за можливу шкоду, прямо або побічно нанесену продукцією фірми AL-KO людям, домашнім тваринам та майну у випадку, якщо це трапилось в результаті недотримання користувачем правил експлуатації виробу для того, щоб Будь ласка, обов'язково дотримуйтесь правил експлуатації виробу для того, щоб техніка AL-KO приносила Вам задоволення та повну зручність та комфорт!
Гарантійні ремонти здійснюються тільки в авторизованих Сервісних Центрах AL-KO. АДРЕСИ ТА ТЕЛЕФОНИ АВТОРИЗОВАНИХ СЕРВІСНИХ ЦЕНТРІВ, ЩО МАЮТЬ ПРАВО НА ЗДІСНЕННЯ ГАРАНТІЙНИХ РЕМОНТІВ, НАВЕДЕНІ В ДОДАТКУ ДО ЦЬОГО ГАРАНТІЙНОГО ТАЛОНУ

З питань допільшення якості сервісного обслуговування звертайтеся за телефоном 800 50 10 10 (безкоштовно зі стаціонарних телефонів в межах України) або e-mail: info@al-ko.ua

Дата звернення	Дата звернення
Підпис покупця	Підпис покупця
ВІДРИВНИЙ КУПОН 1405428	ВІДРИВНИЙ КУПОН 1405428
Дата звернення	Дата звернення
Підпис покупця	Підпис покупця

ГАРАНТІЙНИЙ ТАЛОН № 1405428

УВАГА! ЦЕЙ ІНСТРУМЕНТ ПРИЗНАЧЕНИЙ ВИКЛЮЧНО ДЛЯ ПОБУТОВОГО ВИКОРИСТАННЯ. Використання в промислових, комунальних чи професійних цілях веде до втрати гарантії. При купівлі вимагайте перевірки комплектності та справності виробу у Вашій присутності, наявності інструкції з експлуатації та правильного заповнення гарантійного талону з переліком авторизованих сервісних центрів. Обов'язково зберігайте касовий чек до закінчення терміну гарантії.

Назва виробу _____
 Артикул _____ Заводський номер _____
 Дата продажу _____
 АД-КО Кобер
 Продавець _____ М.П. _____
 Без печатки не дійсний

ТОВ "АЛ-КО КОбер"
 Без печатки не дійсний
Тел: 0800501010

З ПРАВИЛАМИ ЕКСПЛУАТАЦІЇ ВИРОБУ, ПРИЗНАЧЕННЯМ, ГАРАНТІЙНИМИ ЗОБОВ'ЯЗАННЯМИ ТА УМОВАМИ ГАРАНТІЇ ОЗНАЙОМЛЕНИЙ ТА ЗГОДНИЙ. ЗАУВАЖЕՆЬ ПО ЙОГО РОБОТІ, ЗОВНІШНЬОМУ ВИГЛЯДУ ТА КОМПЛЕКТАЦІЇ НЕ МАЮ, ПІДТВЕРДЖУЮ ОДЕРЖАННЯ СПРАВНОГО КОМПЛЕКТНОГО ВИРОБУ.

Підпис покупця _____
 Покупець _____
 Телефон _____
ОБОВ'ЯЗКОВІ ДЛЯ ЗАПОВНЕННЯ ПОЛЯ ПРИ ЗВЕРНЕННІ В СЕРВІСНИЙ ЦЕНТР

УМОВИ ГАРАНТІЇ:

Шановний Покупець!

Щиро вдячні Вам за вибір виробу AL-KO. При потребі гарантійного обслуговування просимо звертатися до авторизованих Сервісних Центрів AL-KO наведених у додатку до цього гарантійного талону.

Перед використанням виробу, будь ласка, уважно ознайомтеся з інформацією, викладеною в гарантійному талоні та інструкції з експлуатації.

1. Гарантійні терміни в Україні становлять:

1.1. Газонокосарки бензинові, газонокосарки електричні; заглибні, фонтанні, поверхневі (садові) насоси, насосні станції, мобільна ємність Aquatrolley та гідроконтролер - 36 місяців з дня продажу;

1.2. Тримери електричні, мотокультиватори, пилососи садові електричні, бензинові та електричні пили, кущорізи електричні, подрібнювачі садові, снігоприбирачі - 24 місяці з дня продажу;

1.3. Газонокосарки-роботи, сінокосарки, шпindelні косарки, аератори, мото-коси, акумуляторні ножиці, древоколи, мотопомпи, генератори, газонокосарки акумуляторні (крім акумулятора), кущорізи акумуляторні (крім акумулятора), тримери акумуляторні (крім акумулятора), повітряні акумулятори (крім акумулятора), зарядні пристрої для акумулятора - 12 місяців з дня продажу.

2. При поломці виробу в період дії гарантії Покупець має право на безкоштовний гарантійний ремонт. Гарантійний ремонт здійснюється авторизованими Сервісними Центрами при наявності гарантійного талону та касового чеку (крім авторизованих Сервісних Центрів). Замінені дефектні деталі (вузли, виріб) передаються Покупцю за умови повернення придбаних. Замінені дефектні деталі (вузли, виріб) передаються Покупцю за умови повернення придбаних.

3. Заміна виробу, що зламався, на аналогічну модель проводиться тільки при наявності вагомих недоліків, що виникли не з вина Покупця. Заміна може бути проведена тільки при наявності оригінального гарантійного талону, касового чеку із зазначенням торговельної організації та штампів, назви виробу, заводського/серійного номеру та дати придбання. Рішення про заміну виробу приймається в термін, передбачений законодавством України. При виникненні суперечки про причини поломки та на вимогу Покупця AL-KO зобов'язується провести технічну експертизу товару. Якщо експертиза виявить, що поломка виробу виникла після передачі виробу Покупцю внаслідок порушення останнім умов експлуатації, зберігання, транспортування чи дії нездоланих сил, заміна товару не проводиться, а Покупець зобов'язаний відшкодувати витрати Сервісного Центру на проведення технічної експертизи.

4. AL-KO залишає за собою право відмовити в гарантійному обслуговуванні, якщо будуть відсутні вищезазвані документи та / або якщо інформація в них буде неповною, нерозбірливою чи суперечливою. Гарантія не дійсна, якщо заводський/серійний номер на виробі віддалений, стертий, змінений чи нерозбірливий та його неможливо встановити.

5. Гарантія включає виконання ремонтних робіт та заміну дефектних частин, але не поширюється на поломки, що викликані наступними причинами:

- наявність хімічних та / або механічних пошкоджень (в тому числі випадкові пошкодження заподіяні Покупцем);
- недотримання правил збирання та експлуатації, викладених в інструкції з використання;
- використання виробу не за прямим призначенням;
- наявності та / або помилки дії покупця (в тому числі недбале зберігання та транспортування, неправильне обходження з виробом, експлуатація виробу з порушенням правил та вимог безпеки);
- пошкодження чи втрата виробу, викликані передбаченими явищами, стихійними

явищами, в тому числі внаслідок дії нездоланих сил (пожежа, блискавка, повінь та інші природні явища), а також внаслідок коливальних напруги в електромережі та іншими причинами, що знаходяться поза межами контролю виробника;

- потрапляння всередину виробу рідини та інших сторонніх предметів будь-якого походження (в тому числі комах та гризунів);

- наявність слідів стороннього втручання (ремонт, налагодження і т.д.) або виконання ремонтів в Сервісних Центрах, які не авторизовані AL-KO на виконання таких робіт;

- внесення модифікацій в конструкцію виробу, що не санкціоновані AL-KO, використання не оригінальних та не стандартних комплектуючих, приладдя, витратних матеріалів та запасних частин, а також ремонт, інсталяція, адаптація та налагодка виробу не уповноваженою особою чи організацією. Якщо протягом гарантійного терміну частина або частини виробу були замінені Покупцем частиною або частинами, які не були поставлені або санкціоновані виробником, а також були незадовільної якості та не відповідали виробу, то Покупець втрачає всі права за цією гарантією;

- експлуатація виробу в промислових, комунальних або професійних цілях (тобто не в приватних побутових цілях) або в умовах, для яких виріб не призначений.

6. Умови гарантії не передбачають безоплатні чистення виробу та деталей перед ремонтом, а також періоду не обслуговування, діагностику, ремонт чи заміну запасних частин зв'язку з / у природних умовах або попаданням сторонніх предметів в частини насоса, що трутьба, а також зв'язку із природним зносом пильного ланцюга, пильної шпині, ведучої зрешки ріжучих частин кущорізів, газонокосарок, головок триммерів, мотокос, елементів напруги та кріплення ріжучих частин. Ремонт виробу із заміною цих частин може здійснюватися за бажанням Покупця за додаткову плату.

Не відносяться до гарантійних випадків:

- усунення пошкоджень лакофарбового покриття, що сталися в ході природного зносу;
- заміна частин, що швидко зношуються (природне зношення) та частин, назва або артикул яких в переліку запасних частин в інструкції по експлуатації обведені в рамку XXX XXX (X)

- стартерні вузли бензинової мототехніки.



IRON ANGEL

Посібник з експлуатації та
технічного обслуговування

ЕЛЕКТРИЧНА СНІГОПРИБИРАЛЬНА
МАШИНА ST 1800

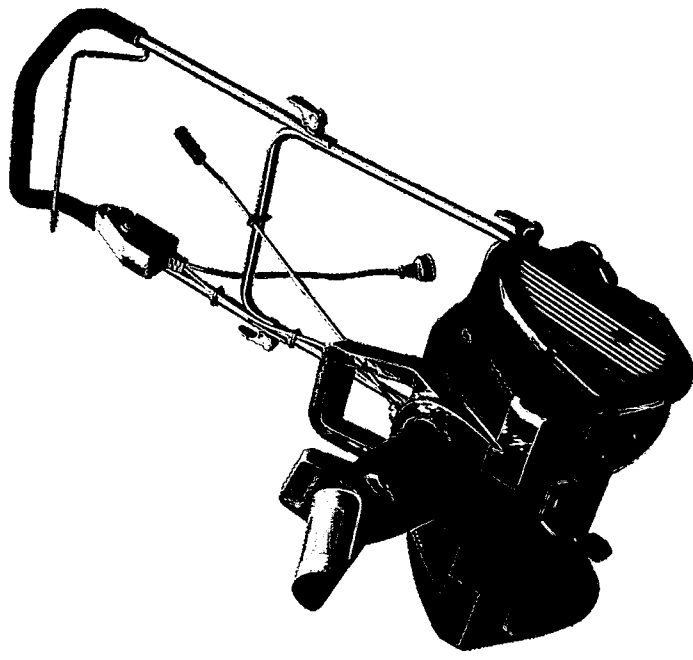

ОФИЦИАЛЬНЫЙ ДИЛЕР В УКРАИНЕ:

storgom.ua

ГРАФИК РАБОТЫ:

Пн. – Пт.: с 8:30 по 18:30

Сб.: с 09:00 по 16:00

Вс.: с 10:00 по 16:00

КОНТАКТЫ:

+38 (044) 360-46-77

+38 (066) 77-395-77

+38 (097) 77-236-77

+38 (093) 360-46-77

Детальное описание товара:

<https://storgom.ua/product/elektricheskii-snegouborshchik-iron-angel-st-1800.html>

Другие товары: <https://storgom.ua/snegouborshchiki.html>