

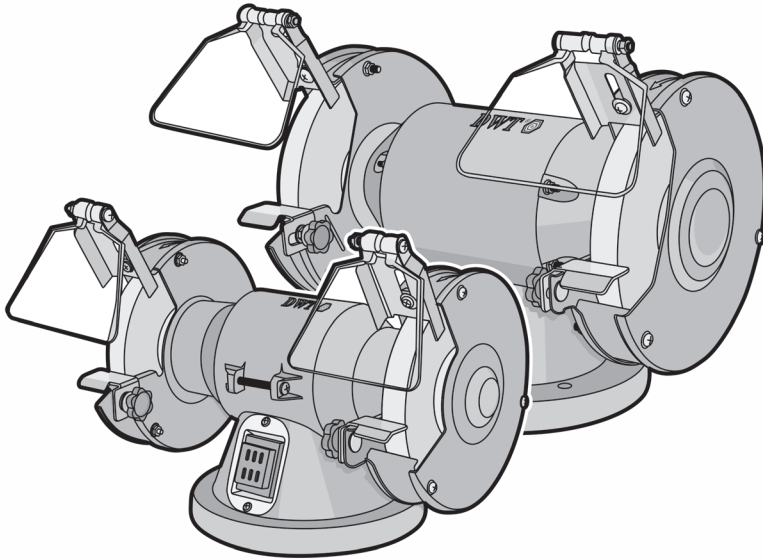

DS-150 KS
DS-200 KS
DS-250 GS
DS-350 GS



de Originalbetriebsanleitung

en Original instructions

fr Notice originale

it Istruzioni originali

es Manual original

pt Manual original

tr Orijinal işletme talimatı

pl Instrukcja oryginalna

cs Původní návod k používání

sk Povodny navod na pouzitie

ro Instrucțiuni originale

bg Оригинална инструкция

el Πρωτότυπο οδηγιών χρήσης

ru Оригинальное руководство по эксплуатации

ua Оригінальна інструкція з експлуатації

lt Originali instrukcija

kz Пайдалану нұсқаулығының түпнұсқасы

ar دليل المستخدم الأصلي

Deutsch

Erklärende Zeichnungen	Seiten 5 - 6
Allgemeine sicherheitshinweise, Gebrauchsanweisung	Seiten 7 - 12

English

Explanatory drawings	pages 5 - 6
General safety rules, instructions manual	pages 13 - 17

Français

Dessins explicatifs	pages 5 - 6
Recommandations générales de sécurité, mode d'emploi	pages 18 - 23

Italiano

Disegni esplicativi	pagine 5 - 6
Precauzioni generali di sicurezza, manuale istruzioni	pagine 24 - 29

Español

Dibujos explicativos	páginas 5 - 6
Recomendaciones generales de seguridad, manual de instrucciones	páginas 30 - 35

Português

Esboços explicativos	páginas 5 - 6
Recomendações gerais de segurança, manual de instruções	páginas 36 - 41

Türkçe

Açıklayıcı resimler	sayfalar 5 - 6
Genel güvenlik tavsiyeleri, kullanım kılavuzu	sayfalar 42 - 46

Polski

Rysunki objaśniające	strony 5 - 6
Ogólne zalecenia w zakresie zasad bezpieczeństwa, instrukcja obsługi	strony 47 - 52

Česky

Vysvětlující výkresy	strany 5 - 6
Obecné bezpečnostní pokyny, provozní příručka	strany 53 - 57

Slovensky

Vysvetľujúce výkresy	strany 5 - 6
Všeobecné bezpečnostné pokyny, prevádzková príručka	strany 58 - 62

Română

Desene explicative	pagini 5 - 6
Recomandări generale privind siguranța, manual de instrucțiuni	pagini 63 - 67

Български

Пояснителни чертежи	страници 5 - 6
Общи указания по техника на безопасност, наръчник с инструкции	страници 68 - 73

Ελληνικά

Επεξηγηματικά σχέδια	σελίδες 5 - 6
Γενικές οδηγίες ασφάλειας προστασίας από δυστυχήματα, εγχειρίδιο οδηγιών	σελίδες 74 - 79

Русский

Пояснительные рисунки	страницы 5 - 6
Общие указания по ТБ, инструкция по эксплуатации	страницы 80 - 85

Українська

Пояснювальні малюнки	сторінки 5 - 6
Загальні вказівки по ТБ, інструкція з експлуатації	сторінки 86 - 91

Lietuviškai

Aiškinamieji brėžiniai	puslapiai 5 - 6
Bendrieji saugaus darbo su technika nurodymai, naudojimo instrukcija	puslapiai 92 - 96

Қазақ тілі

Түсіндіргіш әлеміштер беттер 5 - 6
Жалпы қауіпсіздік жөніндегі ұсыныстар, пайдалану нұсқаулығы беттер 97 - 102

العربية
رسوم توضيحية الصفحات 5 - 6
قواعد السلامة العامة، دليل التعليمات الصفحات 103 - 107



DS-150 KS

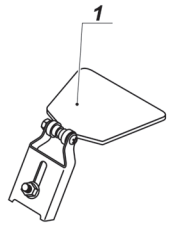
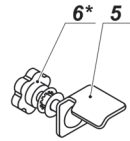
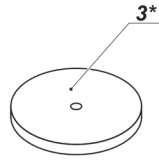
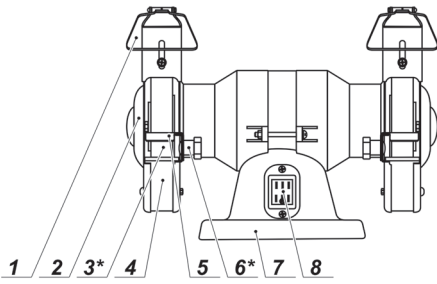

DS-200 KS

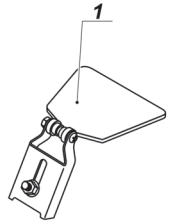
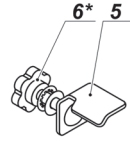
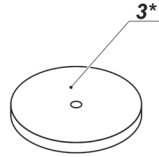
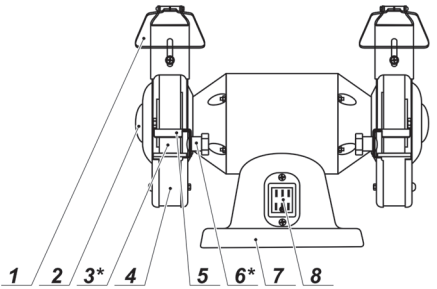

DS-250 GS

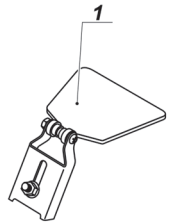
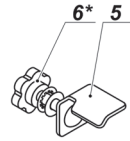
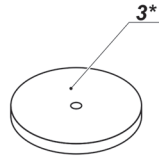
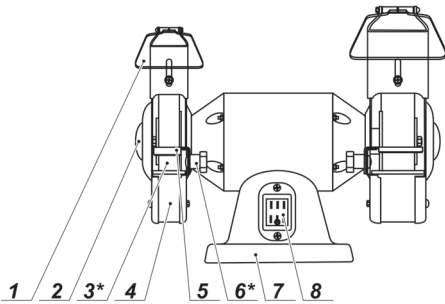

DS-350 GS

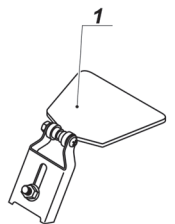
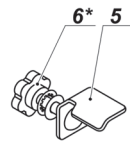
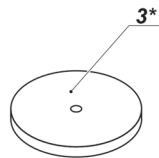
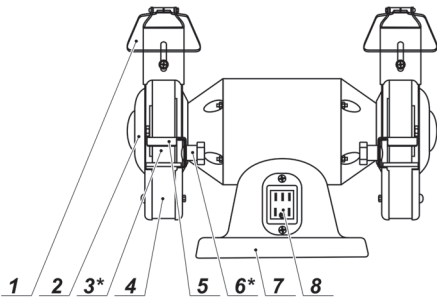

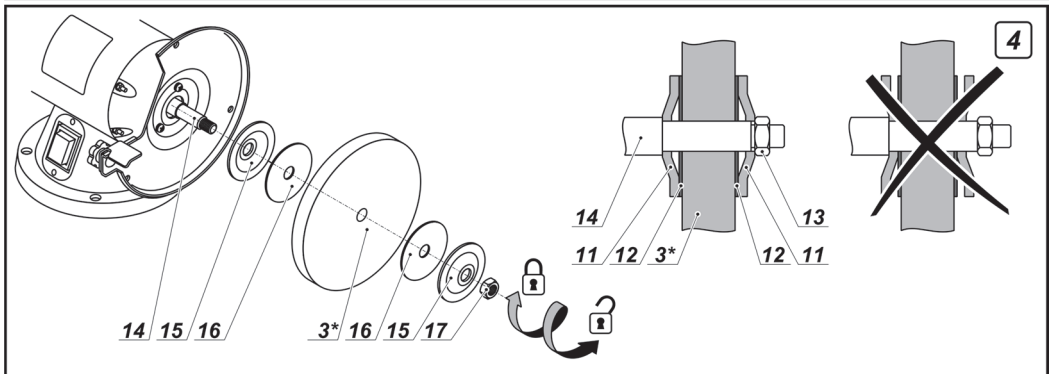
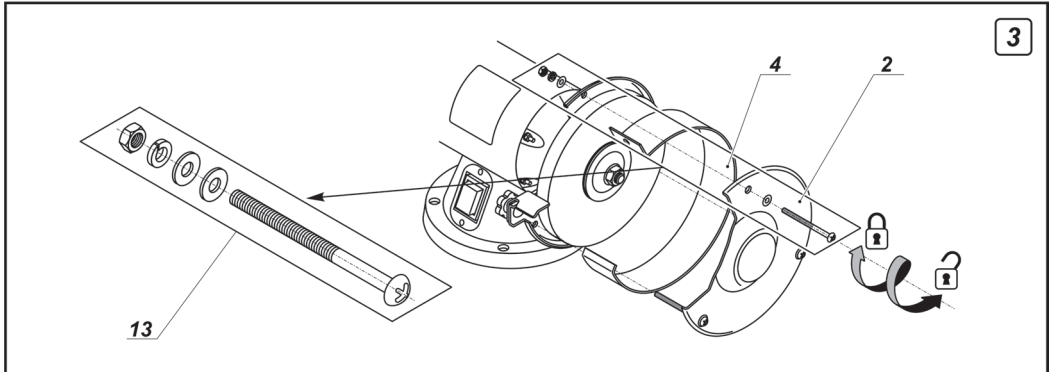
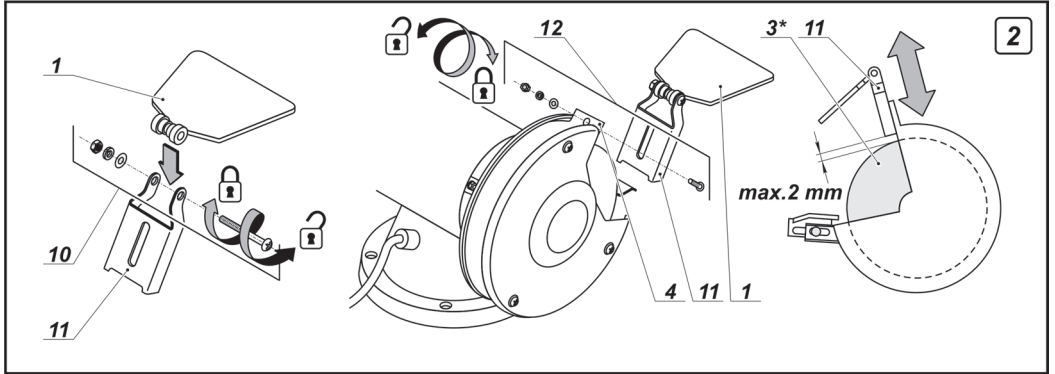
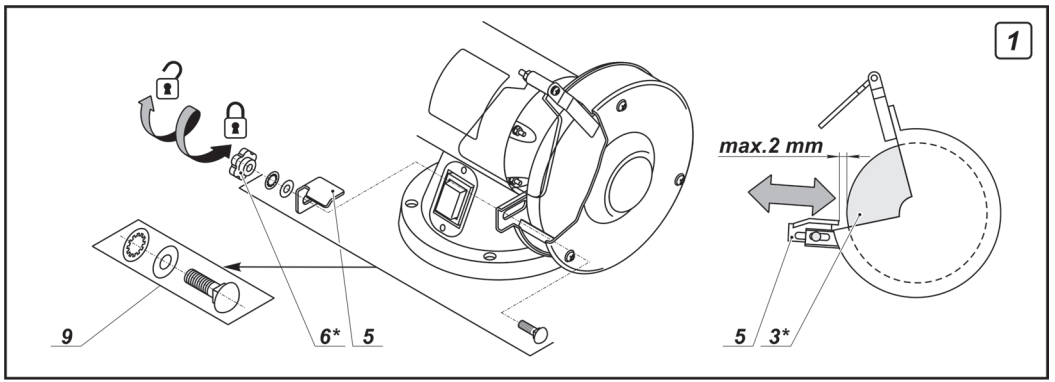

Elektrowerkzeug - technische Daten

Doppelschleifer		DS-150 KS	DS-200 KS	DS-250 GS	DS-350 GS
Elektrowerkzeug Code	[127 V ~50/60 Hz] [230 V ~50/60 Hz]	742296 743453	742302 743460	742319 743477	742326 743484
Nennaufnahme	[W]	150	200	250	350
Ausgangsleistung	[W]	83	110	138	193
Stromstärke bei Spannung	127 V [A] 230 V [A]	1.18 0.65	1.57 0.87	1.97 1.09	2.76 1.53
Leerlaufdrehzahl	[min ⁻¹]	2950	2950	2950	2950
Ø der Schleifscheibe	[mm] [Zoll]	125 / 125 5" / 5"	150 / 150 6" / 6"	150 / 150 6" / 6"	200 / 200 8" / 8"
Bohrungsdurchmesser der Schleifscheibe	[mm] [Zoll]	12,7 / 12,7 1/2" / 1/2"	12,7 / 12,7 1/2" / 1/2"	12,7 / 32 1/2" / 1-17/64"	16 / 16 1/2" / 1/2"
Stärke der Schleifscheibe	[mm] [Zoll]	16 / 16 5/8" / 5/8"	20 / 20 25/32" / 25/32"	20 / 40 25/32" / 1-37/64"	20 / 20 25/32" / 25/32"
Schleifwellengewinde		M12 1/2"-9	M12 1/2"-9	M12 1/2"-9	M12 1/2"-9
Gewicht	[kg] [lb]	5,2 11.46	8,4 18.52	8,9 19.62	13,3 29.32
Schutzklasse		I	I	I	I
Schalldruck	[dB(A)]	59,1	60,1	59	62,6
Schalleistung	[dB(A)]	72,1	73,1	72	75,6
Beschleunigung	[m/s ²]	—	—	—	—

Geräuschinformation



Tragen Sie bei einem Schalldruck über 85 dB(A) einen Gehörschutz.



Konformitäts- erklärung

Wir erklären in alleiniger Verantwortung, dass das unter "Elektrowerkzeug - technische Daten" beschriebene Produkt allen einschlägigen Bestimmungen der Richtlinien 2006/42/EC einschliesslich ihrer Änderungen entspricht und mit folgenden Normen übereinstimmt: EN 61029-1, EN 61029-2-4.

Zertifizierungs-
manager

Wu Cunzhen

Wu Cunzhen

Merit Link International AG
Stabio, Schweiz, 20.12.2018

Allgemeine Sicherheitsvorschriften



WARNUNG - Der Benutzer muss die Bedienungsanleitung lesen, um die Verletzungsgefahr zu verringern!



WARNUNG! Lesen Sie alle Sicherheitshinweise und Anweisungen. Nichtbeachtung der Warnungen und Anweisungen kann zum Stromschlag, Brand und / oder zu schweren Verletzungen führen.

Bewahren Sie alle Warnungen und Anweisungen für die Zukunft auf.

Der Begriff "Elektrowerkzeug" in den Warnhinweisen bezieht sich auf Ihr netzbetriebenes (kabelgebunden) oder batteriebetriebenes (kabellos) Elektrowerkzeug.

Sicherheit am Arbeitsplatz

- Halten sie Ihren Arbeitsbereich sauber und aufgeräumt. Unordnung und unbeleuchtete Arbeitsbereiche können zu Unfällen führen.
- Arbeiten Sie mit dem Elektrowerkzeug nicht in explosionsgefährdeter Umgebung, in der sich brennbare Flüssigkeiten, Gase oder Stäube befinden.

Deutsch

den. Elektrowerkzeuge erzeugen Funken, die Staub oder Dämpfe entzünden können.

- **Halten Sie Kinder und andere Personen während des Betriebs des Elektrowerkzeugs fern.** Bei Unachtsamkeit können Sie die Kontrolle über das Werkzeug verlieren.

Elektrische Sicherheit

- **Die Anschlussstecker des Elektrowerkzeugs müssen in die Steckdose passen. Der Stecker darf in keiner Weise verändert werden.** Verwenden Sie keine Adapterstecker gemeinsam mit schutzgeerdeten Elektrowerkzeugen. Unveränderte Stecker und passende Steckdosen reduzieren das Risiko eines Stromschlags.

- **Vermeiden Sie Körperkontakt mit geerdeten Oberflächen wie etwa Rohren, Heizungen, Herden und Kühlschränken.** Es besteht ein erhöhtes Risiko eines Stromschlags, wenn Ihr Körper geerdet ist.

- **Halten Sie das Elektrowerkzeug von Regen oder Nässe fern.** Wenn Wasser in das Elektrowerkzeug eindringt, erhöht sich das Risiko eines Stromschlags.

- **Nutzen Sie das Kabel nur bestimmungsgemäß.** Verwenden Sie das Kabel niemals zum Tragen, Ziehen oder Trennen des Elektrowerkzeugs. Halten Sie das Kabel fern von Hitze, Öl, scharfen Kanten oder beweglichen Teilen. Beschädigte oder verwickelte Kabel erhöhen das Risiko eines Stromschlags.

- **Wenn Sie mit einem Elektrowerkzeug im Freien arbeiten, verwenden sie nur Verlängerungskabel, die für den Außenbereich zugelassen sind.** Die Verwendung eines für den Außenbereich zugelassenen Verlängerungskabels verringert das Risiko eines Stromschlages.

- **Falls sich der Einsatz eines Elektrowerkzeugs in einer feuchten Umgebung nicht vermeiden lässt, verwenden Sie einen Fi-Schutzschalter.** Die Verwendung eines Fi-Schutzschalters verringert das Risiko eines Stromschlags. HINWEIS! Der Begriff "Fehlerstromschutzeinrichtung (RCD)" kann durch den Begriff "Fehlerstromschutzschalter (GFCI)" oder "Fehlerstromschutzschalter (ELCB)" ersetzt werden.

- **Warnung!** Vermeiden Sie Kontakt mit den freiliegenden Metalloberflächen am Getriebe, an der Abschirmung etc., da ansonsten die Gefahr eines Stromschlags droht.

Persönliche Sicherheit

- **Seien Sie aufmerksam, achten sie darauf, was sie tun, und gehen sie mit Vernunft an die Arbeit mit einem Elektrowerkzeug.** Benutzen sie das Elektrowerkzeug nicht, wenn Sie müde sind oder unter dem Einfluss von Drogen, Alkohol oder Medikamenten stehen. Ein Moment der Unachtsamkeit beim Gebrauch des Elektrowerkzeugs kann ernsthafte Verletzungen zur Folge haben.

- **Tragen Sie persönliche Schutzausrüstung. Tragen Sie immer einen Augenschutz.** Das Tragen persönlicher Schutzausrüstung, wie Staubmaske, rutschfeste Sicherheitsschuhe, Schutzhelm oder Gehörschutz je nach Art und Einsatz des Elektrowerkzeugs verringert das Risiko von Personenschäden.

- **Verhindern Sie ein unbeabsichtigtes Einschalten des Elektrowerkzeugs. Vergewissern Sie sich, dass der Schalter in der Aus-Stellung ist, bevor Sie**

das Elektrowerkzeug an die Stromquelle und / oder Batterie anschließen, in die Hand nehmen oder transportieren. Wenn Sie beim Tragen des Elektrowerkzeugs den Finger am Schalter haben oder das Elektrowerkzeug eingeschaltet an die Stromversorgung anschließen, kann dies zu Unfällen führen.

- **Bevor das Elektrowerkzeug eingeschaltet wird, entfernen Sie alle Einstellschlüssel oder Schraubenschlüssel.** Ein Schraubenschlüssel oder Einstellschlüssel, der sich in einem rotierenden Teil des Elektrowerkzeugs befindet, kann zu Verletzungen führen.

- **Überschätzen Sie sich nicht. Sorgen sie für einen sicheren Stand und halten Sie jederzeit das Gleichgewicht.** Dadurch können Sie das Elektrowerkzeug in unerwarteten Situationen besser kontrollieren.

- **Tragen Sie geeignete Kleidung. Tragen Sie keine weite Kleidung oder Schmuck. Halten Haare, Kleidung und Handschuhe fern von beweglichen Teilen.** Lockere Kleidung, Schmuck oder lange Haare können von sich bewegenden Teilen erfasst werden.

- **Wenn die Werkzeuge für den Anschluss von Staubabsaugung und Sammeleinrichtungen vorgesehen sind, vergewissern Sie sich, dass diese ordnungsgemäß angeschlossen sind und richtig verwendet werden.** Verwendung dieser Einrichtungen kann Gefährdungen durch Staub verringern.

- **Lassen Sie sich nicht durch Vertrautheit mit dem Produkt (durch wiederholten Gebrauch erworben) von der strikten Einhaltung der Sicherheitsvorschriften für das vorliegende Produkt abhalten.** Eine unvorsichtige Handlung kann in Sekundenbruchteilen zu schweren Verletzungen führen.

- **Warnung!** Elektrowerkzeuge können während des Betriebs ein elektromagnetisches Feld erzeugen. Dieses Feld kann unter Umständen aktive oder passive medizinische Implantate beeinflussen. Um das Risiko von schweren oder tödlichen Verletzungen zu vermeiden empfehlen wir, dass sich Personen mit medizinischen Implantaten mit Ihrem Arzt und dem Implantathersteller beraten, bevor Sie dieses Elektrowerkzeug verwenden.

Nutzung und Pflege des Elektrowerkzeugs

- **Personen mit beschränkten psychophysischen oder geistigen Fähigkeiten sowie Kinder können das Elektrowerkzeug nicht benutzen, wenn sie nicht überwacht werden oder über die Verwendung des Elektrowerkzeugs von einer Person unterwiesen wurden, die für ihre Sicherheit verantwortlich ist.**

- **Überlasten Sie das Elektrowerkzeug nicht. Verwenden Sie für ihre Arbeit das dafür bestimmte Elektrowerkzeug.** Mit dem passenden Elektrowerkzeug arbeiten Sie besser und sicherer im angegebenen Leistungsbereich.

- **Benutzen Sie das Elektrowerkzeug nicht, wenn es sich mit dem Schalter nicht ein- und ausschalten lässt.** Ein Elektrowerkzeug, das sich nicht ein- oder ausschalten lässt, ist gefährlich und muss repariert werden.

- **Trennen sie das Elektrowerkzeug von der Stromversorgung bzw. der Batterie, bevor Sie Einstellungen vornehmen, Zubehör wechseln oder das Elektrowerkzeug lagern.** Diese vorbeugenden Sicherheitsmaßnahmen vermindern das Risiko, dass das Werkzeug versehentlich eingeschaltet wird.

- **Bewahren Sie unbenutzte Elektrowerkzeuge außerhalb der Reichweite von Kindern auf. Lassen Sie Personen das Werkzeug nicht benutzen, die mit dem Elektrowerkzeug oder diesen Anweisungen nicht vertraut sind.** Die Elektrowerkzeuge können gefährlich sein, wenn sie von unerfahrenen Personen benutzt werden.
- **Die Elektrowerkzeuge müssen gewartet werden. Prüfen Sie, ob bewegliche Teile einwandfrei funktionieren und nicht klemmen, ob Teile gebrochen oder so beschädigt sind, dass die Funktion des Elektrowerkzeugs beeinträchtigt ist. Lassen Sie beschädigte Teile vor dem Einsatz des Elektrowerkzeugs reparieren.** Viele Unfälle werden durch schlecht gewartete Elektrowerkzeuge verursacht.
- **Halten Sie die Schneidwerkzeuge scharf und sauber.** Sorgfältig gepflegte Schneidwerkzeuge mit scharfen Schneidkanten verklemmen sich weniger und sind leichter zu führen.
- **Verwenden Sie das Elektrowerkzeug, das Zubehör, die Einsätze etc. in Übereinstimmung mit diesen Anweisungen unter Berücksichtigung der Arbeitsbedingungen und der auszuführenden Arbeit.** Eine Benutzung des Elektrowerkzeugs für andere als die bestimmungsgemäßen Zwecke kann zu einer gefährlichen Situation führen.
- **Halten Sie die Handgriffe und Greifflächen trocken, sauber und frei von Öl und Fett.** Rutschige Handgriffe und Greifflächen verhindern eine sichere Handhabung und Kontrolle über das Werkzeug in unerwarteten Situationen.
- Benutzen Sie den Zusatzgriff bei der Arbeit mit dem Elektrowerkzeug, weil er ein hilfreiches Hilfsmittel bei der Handhabung des Elektrowerkzeugs ist. Das richtige Halten des Elektrowerkzeugs kann das Risiko von Unfällen und Verletzungen reduzieren.

Service

- **Lassen sie das Elektrowerkzeug nur von qualifiziertem Fachpersonal und nur mit Original-Ersatzteilen reparieren.** Damit wird sichergestellt, dass die Sicherheit des Elektrowerkzeugs erhalten bleibt.
- Befolgen Sie die Anweisungen zum Schmieren und Wechseln von Zubehörteilen.

Sicherheitshinweise für die Verwendung des Elektrowerkzeugs

Vor Beginn der Arbeiten

- Das Elektrowerkzeug darf nur mit Steckdosen verbunden werden, die durch Erdungskontakte anständig geerdet sind.
- Nutzen Sie die sichere Rotationsgeschwindigkeit der Schleifscheiben, die eine höhere Rotation als die Spindel des Elektrowerkzeugs hat. Befolgen Sie die Anweisungen der Hersteller in Bezug auf Werkzeuge und Zubehör.
- Benutzen Sie keine Schleifscheiben mit Rissen, Brüchen, Deformationen oder Schleifscheiben, die beim Elektrowerkzeug eine erhöhte Vibration verursachen.
- Schützen Sie Schleifscheiben vor Stößen, verhindern Sie das Fetten.
- Nutzen Sie keine Schleifscheiben, deren (äußerer und Bohrdurchmesser) von den empfohlenen abweicht.

- Arbeiten Sie niemals, wenn diese Schutzvorrichtungen nicht montiert sind. Beschädigte Schutzvorrichtungen müssen sofort ausgetauscht werden.

Beim Betrieb

- Führen Sie das Werkstück erst dann zur Schleifscheibe, wenn die Scheibe ihre maximale Rotationsgeschwindigkeit erreicht hat.
- Nutzen Sie zum Schleifen nicht die Seitenoberfläche der Schleifscheibe.
- Schalten Sie den Motor des Elektrowerkzeugs nicht ab, wenn er unter Spannung steht.
- Vermeiden Sie den Rückstoß des Werkstücks während Sie mit dem Elektrowerkzeug arbeiten. Ein Rückstoß kann durch die Nicht-Einhaltung der Arbeitsempfehlungen entstehen, eine zu hastige Annäherung des Werkstücks an die Schleifscheibe, etc. Um das Risiko für einen Rückstoß zu minimieren folgen Sie bei der Arbeit mit dem Elektrowerkzeug immer den Empfehlungen.
- Stehen Sie bei der Arbeit mit dem Elektrowerkzeug gerade und halten Sie das Werkstück in beiden Händen an der Tragplatte.
- Halten Sie Ihre Hände in sicherer Entfernung von den Schleifscheiben und berühren Sie diese niemals, da dies zu ernsthaften Verletzungen führen kann.
- Benutzen Sie beim Bearbeiten von kleinen Rohlingen Klemmvorrichtungen.
- Achten Sie während der Arbeit auf das Netzkabel, es sollte immer hinter Ihnen liegen. Lassen Sie nicht zu, dass es sich um Ihre Arme oder Beine wickelt.
- Der beim Schleifen entstehende Staub kann gesundheitsschädlich, explosiv oder brennbar sein reinigen Sie Ihren Arbeitsplatz regelmäßig und tragen Sie geeignete persönliche Schutzausrüstung.
- Beim Schleifen können Funken und kleine Metallteilchen umherfliegen, die Sie oder Unbeteiligte verletzen können. Tragen Sie immer geeignete persönliche Schutzausrüstung (Schutzbrille und Gesichtsschutz) und treffen Sie entsprechende Vorsorge an Ihrem Arbeitsplatz.
- Verarbeiten Sie keine asbesthaltigen Materialien. Asbest gilt als krebserregend.
- Falls die Stromversorgung während des Betriebs plötzlich unterbrochen wird, schalten Sie den Ein / Ausschalter sofort auf Aus, um ein ungewolltes Anlaufen des Elektrowerkzeugs zu verhindern.
- Vermeiden Sie die Überhitzung Ihres Elektrowerkzeugs bei langer Benutzung.

Nach dem Gebrauch

- Nach Ausschalten des Elektrowerkzeugs dreht sich die Schleifscheibe aufgrund der Trägheit noch eine Zeitlang weiter. Aus diesem Grund darf das Elektrowerkzeug erst hingelegt werden, wenn alle beweglichen Teile vollständig zum Stillstand gekommen sind.
- Es ist strengstens verboten die Rotation der Schleifscheiben durch das Ausüben von Druck auf die Seitenoberflächen der Scheiben zu verlangsamen.

In der Gebrauchsanweisung verwendete Symbole

Die folgenden Symbole werden in der Gebrauchsanweisung verwendet, bitte ihre Bedeutung merken.

Die korrekte Interpretation der Symbole ermöglicht die korrekte und sichere Nutzung des Elektrowerkzeuges.

Symbol	Bedeutung
	Seriennummernaufkleber: DS ... - Modell; XX - Datum der Herstellung; XXXXXXX - Seriennummer.
	Alle Sicherheitsregelungen und Anweisungen lesen.
	Sicherheitsbrille tragen.
	Ohrenschutz tragen.
	Eine Staubschutzmaske tragen.
	Schutzhandschuhe tragen.
	Das Elektrowerkzeug vor der Installation bzw. Umstellung von der Stromversorgung abtrennen.
	Bewegungsrichtung.
	Umdrehungsrichtung.
	Geschlossen.
	Offen.
	Verboten.
I	Schutzklasse.
	Achtung. Wichtig.

Symbol	Bedeutung
	Ein Zeichen, das die Konformität des Produkts mit den wesentlichen Anforderungen der EU-Richtlinien und der harmonisierten EU-Standards zertifiziert.
	"On" Position zum Ein- / Ausschalten des Elektrowerkzeuges.
	"Off" Position zum Ein- / Ausschalten des Elektrowerkzeuges.
	Nützliche Hinweise.
	Elektrowerkzeug nicht in den Hausmüll entsorgen.

Elektrowerkzeug - Bestimmungsgemäßer Gebrauch DWT

Doppelschleifer sind für verschiedene Schleif- und Schärfarbeiten konzipiert (Entfernung von scharfen Kanten, Abschrägen, Schärfung von Schnittwerkzeugen, etc.).

Elektrowerkzeug Einzelteile

- 1 Schutzglas
- 2 Abdeckung des Schutzgehäuses
- 3 Schleifscheibe *
- 4 Schutzgehäuse
- 5 Tragplatte
- 6 Flügelmutter *
- 7 Basisplatte
- 8 Ein- / Ausschalter
- 9 Befestigungsmittel der Tragplatte (Befestigungsscheibe, Unterlegscheibe, Schraube)
- 10 Befestigungsmittel des Schutzglases (Mutter, Befestigungsscheibe, Schraube)
- 11 Schutzglashalter
- 12 Befestigungsmittel des Schutzglashalters (Mutter, Befestigungsscheibe, Unterlegscheibe, Schraube)
- 13 Befestigungsmittel des Schutzgehäuses (Mutter, Befestigungsscheibe, Unterlegscheibe, Schraube)
- 14 Spindel
- 15 Flansch
- 16 Dichtung
- 17 Befestigungsmutter der Schleifscheibe

* Zubehör

Abgebildetes oder beschriebenes Zubehör gehört teilweise nicht zum Lieferumfang.

Installation und Regelung der Elektrowerkzeugeile

Vor jeglichen Arbeiten am Elektrowerkzeug den Netzstecker ziehen.



Befestigungselemente nicht zu stark anziehen, um das Gewinde nicht zu beschädigen. Folgen Sie genauestens der Reihenfolge der Montage der verschiedenen Teile, wie in den Bildern angegeben.

Montage / Demontage / Anpassung der Tragplatte (siehe Abb. 1)

- Montieren Sie die Tragplatte 5 mit dem Befestigungsmaterial 9 und der Flügelmutter 6 (siehe Abb. 1).
- Für die Demontage der Tragplatte 5 wiederholen Sie die oben beschriebenen Schritte in umgekehrter Reihenfolge.
- Passen Sie rechtzeitig den Abstand zwischen der Tragplatte 5 und der Schleifscheibe 3 an, lösen Sie dafür die Flügelmutter 6 und bewegen Sie die Tragplatte 5 in Richtung der Schleifscheibe 3. Der Abstand zwischen Tragplatte 5 und Schleifscheibe 3 sollte 2 mm nicht überschreiten.

Montage / Demontage / Anpassung des Schutzglases (siehe Abb. 2)

- Setzen Sie das Schutzglas 1 in den Halter 11 ein und befestigen Sie es mit dem Befestigungsmaterial 10 (siehe Abb. 2).
- Platzieren Sie den Halter 11 mit eingesetztem Schutzglas 1 auf das Schutzgehäuse 4 und befestigen Sie es mit Hilfe des Befestigungsmaterials 12 (siehe Abb. 2).
- Zur Demontage des Halters 11 oder des Schutzglases 1 wiederholen Sie die oben genannten Schritte in umgekehrter Reihenfolge.
- Passen Sie rechtzeitig den Abstand zwischen Halter 11 und Schleifscheibe 3 an, lösen Sie dafür die Mutter und bewegen Sie den Halter 11 in die Richtung der Schleifscheibe 3. Der Abstand zwischen Halter 11 und Schleifscheibe 3 sollte 2 mm nicht überschreiten.



Wenn der Verschleiß der Schleifscheibe 3 so stark ist, dass eine Anpassung des Abstandes zwischen der Schleifscheibe 3 und der Tragplatte 5 oder des Halters 11 nicht mehr möglich ist, muss die Schleifplatte ausgetauscht werden.

Einbau / Tausch der Schleifplatte (siehe Abb. 3-4)



Führen Sie nach Einbau der Schleifplatte und vor Arbeitsaufnahme einen Probeversuch durch - schalten Sie das Elektrowerkzeug ein und lassen Sie es für mindestens 5 Minuten leer laufen. Es ist untersagt Schleifscheiben zu nutzen, die beim Elektrowerkzeug Schläge und erhöhte Vibrationen verursachen.

- Entfernen Sie die Abdeckung 2 und das Schutzgehäuse 4, wie in Bild 3 gezeigt.

- Lösen Sie die Mutter 17 während Sie die Mutter Schleifscheibe 3 in einer Hand halten (siehe Abb. 4). **Achtung: Mutter 17, die zur Befestigung der Schleifscheibe genutzt wird, hat ein linksdrehendes Gewinde.**

- Demontieren Sie von der Spindel 14: Flansch 15, Dichtung 16, Schleifscheibe 3, Dichtung 16, Flansch 15.
- Reinigen Sie alle Teile mit einer weichen Bürste und montieren Sie auf Spindel 14: Flansch 15, Dichtung 16, Schleifscheibe 3, Dichtung 16 und Flansch 15. **Achtung: Montieren Sie die Flansche 15 exakt wie in Bild 4 gezeigt, drehen Sie sie nicht.**
- Ziehen Sie die Mutter 17 fest, während Sie die Schleifscheibe 3 in einer Hand halten.
- Montieren Sie das Schutzgehäuse 4 und die Abdeckung 2.
- Fixieren Sie die Position der Abdeckung 2 mit Hilfe des Befestigungsmaterials 13.

Erste Inbetriebnahme des Elektrowerkzeuges

Nutzen Sie immer die korrekte Betriebsspannung: Die Stromversorgung muss den Informationen, die auf dem Identifikationsschild des Elektrowerkzeugs angegeben sind, entsprechen.

Ein- / Ausschalten des Elektrowerkzeuges



Einschalten:

Ein- / Ausschalter 8 in die Position "On" bringen.



Ausschalten:

Ein- / Ausschalter 8 in die Position "Off" bringen.

Tipps zum Arbeiten mit Elektrowerkzeugen



Wählen Sie die Art und Körnungsstruktur der Schleifscheibe 3 abhängig vom zu bearbeitenden Material und der Rauheit der Oberfläche, die Sie erreichen wollen.

- Stellen Sie das Elektrowerkzeug auf den Arbeitstisch, es ist ratsam, es mit Hilfe von Bolzen oder Klammern zu fixieren.
- Senken Sie das Schutzglas 1 so tief wie möglich zur Schleifscheibe 3.
- Starten Sie das Elektrowerkzeug, warten Sie bis die Schleifscheibe 3 ihre maximale Rotationsgeschwindigkeit erreicht hat und bewegen Sie das Werkstück, das auf der Tragplatte 5 platziert ist, zur Schleifscheibe 3.
- Üben Sie keinen exzessiven Druck auf das Werkstück aus, das führt nicht zu besseren Resultaten, sondern erhitzt statt dessen den Motor und führt zu Verschleiß, das Werkstück wird erhitzt und die Schleifscheibe 3 verschleißt schneller.
- Bewegen Sie das Werkstück leicht nach rechts / links. So wird garantiert, dass die Schleifscheibe 3 gleichmäßig abgenutzt wird.

- Es wird empfohlen, das Werkstück von Zeit zu Zeit in Wasser zu tauchen, um eine Überhitzung während der Bearbeitung zu verhindern.

Elektrowerkzeug - Wartung und vorbeugende Maßnahmen

Vor jeglichen Arbeiten am Elektrowerkzeug den Netzstecker ziehen.

Reinigung des Elektrowerkzeuges

Die regelmäßige Reinigung Ihres Elektrowerkzeugs ist eine unerlässliche Voraussetzung für lange Lebensdauer.

After-Sales Service und Anwendungsdienstleister-Service

Unser After-Sales-Service beantwortet Ihre Fragen zur Instandhaltung und Reparatur Ihres Produkts sowie zu Ersatzteilen. Informationen über unsere Servicestellen, Teile-Diagramme und Informationen finden Sie außerdem unter: www.dwt-pt.com.

Transport des Elektrowerkzeuges

- Während des Transports darf kategorische kein mechanischer Druck auf die Verpackung ausgeübt werden.
- Beim Abladen / Aufladen ist es unzulässig, irgendeine Technologie zu verwenden, die auf dem Grundsatz der befestigenden Verpackung beruht.

Umwelt- schutz



Rohstoffrückgewinnung statt Müllent- sorgung.

Elektrowerkzeug, Zubehör und Verpackung zur umweltfreundlichen Entsorgung trennen.

Zum sortenreinen Recycling sind Kunststoffteile gekennzeichnet.

Diese Anleitung ist aus chlorfrei gefertigtem Recycling-Papier hergestellt.

Änderungen vorbehalten.

Deutsch

Power tool specification

Bench grinder		DS-150 KS	DS-200 KS	DS-250 GS	DS-350 GS
Power tool code	[127 V ~50/60 Hz] [230 V ~50/60 Hz]	742296 743453	742302 743460	742319 743477	742326 743484
Rated power	[W]	150	200	250	350
Power output	[W]	83	110	138	193
Amperage at voltage	127 V [A] 230 V [A]	1.18 0.65	1.57 0.87	1.97 1.09	2.76 1.53
No-load speed	[min ⁻¹]	2950	2950	2950	2950
Ø of grinding disc	[mm] [inches]	125 / 125 5" / 5"	150 / 150 6" / 6"	150 / 150 6" / 6"	200 / 200 8" / 8"
Bore Ø of grinding disc	[mm] [inches]	12,7 / 12,7 1/2" / 1/2"	12,7 / 12,7 1/2" / 1/2"	12,7 / 32 1/2" / 1-17/64"	16 / 16 1/2" / 1/2"
Thickness of grinding disc	[mm] [inches]	16 / 16 5/8" / 5/8"	20 / 20 25/32" / 25/32"	20 / 40 25/32" / 1-37/64"	20 / 20 25/32" / 25/32"
Spindle thread		M12 1/2"-9	M12 1/2"-9	M12 1/2"-9	M12 1/2"-9
Weight	[kg] [lb]	5,2 11.46	8,4 18.52	8,9 19.62	13,3 29.32
Safety class		I	I	I	I
Sound pressure	[dB(A)]	59,1	60,1	59	62,6
Acoustic power	[dB(A)]	72,1	73,1	72	75,6
Weighted vibration	[m/s ²]	—	—	—	—

Noise information



Always wear ear protection if the sound pressure exceed 85 dB(A).



Declaration of conformity

We declare under our sole responsibility that the product described under "Power tool specifications" is in conformity with all relevant provisions of the directives 2006/42/EC including their amendments and complies with the following standards: EN 61029-1, EN 61029-2-4.

Certification manager

Wu Cunzhen

Wu Cunzhen

General safety rules



WARNING - To reduce the risk of injury, user must read instruction manual!



WARNING! Read all safety warnings and all instructions. Failure to follow the warnings and instructions may result in electric shock, fire and / or serious injury.

Save all warnings and instructions for future reference.

The term "power tool" in the warnings refers to your mains-operated (corded) power tool or battery-operated (cordless) power tool.

Work area safety

- **Keep work area clean and well lit.** Cluttered or dark areas invite accidents.
- **Do not operate power tools in explosive atmospheres, such as in the presence of flammable liquids, gases or dust.** Power tools create sparks which may ignite the dust or fumes.
- **Keep children and bystanders away while operating a power tool.** Distractions can cause you to lose control.

Merit Link International AG
Stabio, Switzerland, 20.12.2018

Electrical safety

- **Power tool plugs must match the outlet. Never modify the plug in any way. Do not use any adapter plugs with earthed (grounded) power tools.** Unmodified plugs and matching outlets will reduce risk of electric shock.
- **Avoid body contact with earthed or grounded surfaces, such as pipes, radiators, ranges and refrigerators.** There is an increased risk of electric shock if your body is earthed or grounded.
- **Do not expose power tools to rain or wet conditions.** Water entering a power tool will increase the risk of electric shock.
- **Do not abuse the cord. Never use the cord for carrying, pulling or unplugging the power tool. Keep cord away from heat, oil, sharp edges or moving parts.** Damaged or entangled cords increase the risk of electric shock.
- **When operating a power tool outdoors, use an extension cord suitable for outdoor use.** Use of a cord suitable for outdoor use reduces the risk of electric shock.
- **If operating a power tool in a damp location is unavoidable, use a residual current device (RCD) protected supply.** Use of an RCD reduces the risk of electric shock. NOTE! The term "residual current device (RCD)" may be replaced by the term "ground fault circuit interrupter (GFCI)" or "earth leakage circuit breaker (ELCB)".
- **Warning!** Never touch the exposed metal surfaces on gearbox, shield, and so on because touching metal surfaces will be interfered with the electromagnetic wave, thus causing potential injury or accidents.

Personal safety

- **Stay alert, watch what you are doing and use common sense when operating a power tool. Do not use a power tool while you are tired or under the influence of drugs, alcohol or medication.** A moment of inattention while operating power tools may result in serious personal injury.
- **Use personal protective equipment. Always wear eye protection.** Protective equipment such as dust mask, non-skid safety shoes, hard hat, or hearing protection used for appropriate conditions will reduce personal injuries.
- **Prevent unintentional starting. Ensure the switch is in the off-position before connecting to power source and / or battery pack, picking up or carrying the tool.** Carrying power tools with your finger on the switch or energising power tools that have the switch on invites accidents.
- **Remove any adjusting key or wrench before turning the power tool on.** A wrench or a key left attached to a rotating part of the power tool may result in personal injury.
- **Do not overreach. Keep proper footing and balance at all times.** This enables better control of the power tool in unexpected situations.
- **Dress properly. Do not wear loose clothing or jewellery. Keep your hair, clothing and gloves away from moving parts.** Loose clothes, jewellery or long hair can be caught in moving parts.
- **If devices are provided for the connection of dust extraction and collection facilities, ensure these are connected and properly used.** Use of dust collection can reduce dust-related hazards.

- **Do not let familiarity gained from frequent use of tools allow you to become complacent and ignore tool safety principles.** A careless action can cause severe injury within a fraction of a second.
- **Warning!** Power tools can produce an electromagnetic field during operation. This field may under some circumstances interfere with active or passive medical implants. To reduce the risk of serious or fatal injury, we recommend persons with medical implants to consult their physician and the medical implant manufacturer before operating this power tool.

Power tool use and care

- The persons with lowered psychophysical or mental aptitudes as well as children can not operate the power tool, if they are not supervised or instructed about use of the power tool by a person responsible for their safety.
 - **Do not force the power tool. Use the correct power tool for your application.** The correct power tool will do the job better and safer at the rate for which it was designed.
 - **Do not use the power tool if the switch does not turn it on and off.** Any power tool that cannot be controlled with the switch is dangerous and must be repaired.
 - **Disconnect the plug from the power source and / or the battery pack from the power tool before making any adjustments, changing accessories, or storing power tools.** Such preventive safety measures reduce the risk of starting the power tool accidentally.
 - **Store idle power tools out of the reach of children and do not allow persons unfamiliar with the power tool or these instructions to operate the power tool.** Power tools are dangerous in the hands of untrained users.
 - **Maintain power tools. Check for misalignment or binding of moving parts, breakage of parts and any other condition that may affect the power tool's operation.** If damaged, have the power tool repaired before use. Many accidents are caused by poorly maintained power tools.
 - **Keep cutting tools sharp and clean.** Properly maintained cutting tools with sharp cutting edges are less likely to bind and are easier to control.
 - **Use the power tool, accessories and tool bits etc. in accordance with these instructions, taking into account the working conditions and the work to be performed.** Use of the power tool for operations different from those intended could result in a hazardous situation.
 - **Keep handles and grasping surfaces dry, clean and free from oil and grease.** Slippery handles and grasping surfaces do not allow for safe handling and control of the tool in unexpected situations.
 - Note that when you operate a power tool, please hold the auxiliary handle correctly, which is helpful when controlling the power tool. Therefore, proper holding can reduce the risk of accidents or injuries.
- ## Service
- **Have your power tool serviced by a qualified repair person using only identical replacement parts.** This will ensure that the safety of the power tool is maintained.
 - Follow instruction for lubricating and changing accessories.

Safety guidelines during power tool operation

Before commencing operation

- It is obligatory to switch on a power tool to the socket that is properly grounded by grounding contact.
- Use grinding discs safe rotation ratio of which is bigger than rotation ratio of spindle of power tool. Follow manufacturers' recommendations regarding use of tools and accessories.
- Do not use grinding discs that have cracks, cleavages, distortions, as well as grinding discs causing increased vibration of power tool.
- Protect grinding discs from shock, prevent them from greasing.
- Do not use grinding discs dimensions of which (outer diameter and bore diameter) differ from the recommended ones.
- Never work with protection devices dismantled. Damaged protection devices must be replaced immediately.

During operation

- Apply the workpiece to the grinding disc only when the disc reaches its maximum rotation speed.
- Do not use the side surface of grinding disc for grinding.
- Do not stop the motor of power tool when it is energized.
- Beware of recoil (sudden push back) of the workpiece while operating the power tool. Recoil can be caused by non-compliance with operation recommendations, too abrupt apply of the workpiece to the grinding disc, etc. In order to minimize the risk of recoil always follow the recommendations during operation of the power tool.
- During operation of the power tool stay straight and hold the workpiece with both hands on the supporting plate.
- Keep your hands safely distant from the rotating grinding discs and never touch them, otherwise it may result in severe injuries.
- When processing small blanks, use clamping devices.
- During operation watch the position of a power cable (it should always be positioned behind the power tool). Do not allow it to whip around your legs or arms.
- Dust generated during operation may be a hazard to your health, inflammable or explosive; clean your working place in time and use means of individual protection.
- Operation may produce sparks and small metal particles, which can cause injury to the operator or to the bystanders. Always wear means of individual protection (goggles and protective mask), as well as arrange your working place in a proper way.
- Do not work materials containing asbestos. Asbestos is considered carcinogenic.
- If the power supply suddenly cuts during operation, immediately move on / off switch into off in order to prevent accidental starting of the power tool.
- Avoid overheating your power tool, when using it for a long time.

After finishing operation











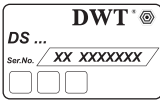

- After turning of the power tool off, the grinding disc continues to rotate for some time due to inertia. This is







why the power tool should be put aside only after its rotating parts come to a full stop.

- It is strongly prohibited to slow down the rotation of slowing grinding discs by applying force to the side surface of discs.

Symbols used in the manual

Following symbols are used in the operation manual, please remember their meanings. Correct interpretation of the symbols will allow correct and safe use of the power tool.

Symbol	Meaning
	Serial number sticker: DS ... - model; XX - date of manufacture; XXXXXXXX - serial number.
	Read all safety regulations and instructions.
	Wear safety goggles.
	Wear ear protectors.
	Wear a dust mask.
	Wear protective gloves.
	Disconnect the power tool from the mains before installation or adjustment.
	Movement direction.
	Rotation direction.
	Locked.
	Unlocked.
	Prohibited.

Symbol	Meaning
I	Protection class.
	Attention. Important.
	A sign certifying that the product complies with the essential requirements of the EU directives and harmonized EU standards.
	"On" position of the power tool's on / off switch.
	"Off" position of the power tool's on / off switch.
	Useful information.
	Do not dispose of the power tool in a domestic waste container.

DWT power tool designation

Double grinders are designed for different grinding and sharpening works (removal of sharp edges, bevelling, sharpening of cutting tools, etc.).

Power tool components

- 1 Protective glass
- 2 Cover of protective housing
- 3 Grinding disc *
- 4 Protective housing
- 5 Supporting plate
- 6 Wing nut *
- 7 Base plate
- 8 On / off switch
- 9 Fasteners of supporting plate (lock washer, washer, screw)
- 10 Fasteners of protective glass (nut, lock washer, washer, screw)
- 11 Protective glass holder
- 12 Fasteners of protective glass holder (nut, lock washer, washer, screw)
- 13 Fasteners of protective housing (nut, lock washer, washer, screw)
- 14 Spindle
- 15 Flange
- 16 Gasket
- 17 Fastening nut of grinding disc

* Optional extra

Not all of the accessories illustrated or described are included as standard delivery.

Installation and regulation of power tool elements

Before carrying out any works on the power tool it must be disconnected from the mains.



Do not draw up the fastening elements too tight to avoid damaging the thread. Follow precisely the sequence of parts installation shown on the pictures.

Assembly / disassembly / adjustment of supporting plate (see fig. 1)

- Mount the supporting plate 5 using the fasteners 9 and wing nut 6 (see fig. 1).
- During dismantling of supporting plate 5 repeat the operations described above in reverse order.
- Adjust timely the distance between supporting plate 5 and grinding disc 3, for this purpose loosen wing nut 6 and move supporting plate 5 in the direction of grinding disc 3. The distance between supporting plate 5 and grinding disc 3 should not exceed 2 mm.

Assembly / disassembly / adjustment of protective glass (see fig. 2)

- Insert protective glass 1 in holder 11 and fix it with the use of fasteners 10 (see fig. 2).
- Place holder 11 with inserted protective glass 1 on protective housing 4 and fix it with the use of fasteners 12 (see fig. 2).
- During dismantling of holder 11 or protective glass 1 repeat the operations described above in reverse order.
- Adjust timely the distance between holder 11 and grinding disc 3, for this purpose loosen nut and move holder 11 in the direction of grinding disc 3. The distance between holder 11 and grinding disc 3 should not exceed 2 mm.



If the wear of grinding disc 3 is so heavy that it does not allow adjusting the distances between grinding disc 3 and supporting plate 5 or holder 11 it is necessary to replace the grinding disc.

Installation / change of grinding disc (see fig. 3-4)



After installation of the grinding disc and before starting work make a trial start-up switch on the power tool and let it idle run for at least 5 minutes. It is prohibited to use grinding discs that cause beats and increased vibration of the power tool.

- Remove cover 2 and protective housing 4 as shown on fig. 3.
- Holding grinding disc 3 with one hand unscrew nut 17 (see fig. 4). **Attention: nut 17 used to fix the left grinding disc has left-hand threading.**
- Dismantle from spindle 14: flange 15, gasket 16, grinding disc 3, gasket 16, flange 15.

- Clean all the parts by the soft brush and mount on spindle 14, flange 15, gasket 16, grinding disc 3, gasket 16, and flange 15. **Attention: mount flanges 15 exactly as shown on fig. 4, do not turn them.**
- Holding grinding disc 3 with one hand, screw nut 17.
- Install protective housing 4 and cover 2.
- Fix the position of cover 2 with the help of fasteners 13.

Initial operation of the power tools

Always use the correct supply voltage: the power supply voltage must match the information quoted on the power tool identification plate.

Switching the power tool on / off



Switching on:
Move switch 8 into the "On" position.



Switching off:
Move switch 8 into the "Off" position.

Recommendations on the power tool operation



Select the type and grain structure of grinding disc 3 depending on the machined material and the roughness of the surface that you are expecting to achieve.

- Put the power tool on the work table, it is desirable to fix it with the use of bolts or clamps.
- Lower protective glass 1 as down as possible to grinding disc 3.
- Start the power tool, wait until grinding disc 3 has reached its maximum rotation speed and smoothly move the workpiece placed on supporting plate 5 to grinding disc 3.
- Do not apply excessive pressure to the workpiece, as it will not bring better results but it will overload the engine and wear, the workpiece will be heated and grinding disc 3 will be worn out more quickly.

- Move the workpiece to the left / the right a little bit. It will ensure even wear of grinding disc 3.
- It is recommended to place the workpiece in the water from time to time in order to avoid its overheating during treatment.

Power tool maintenance / preventive measures

Before carrying out any works on the power tool it must be disconnected from the mains.

Cleaning of the power tool

An indispensable condition for a safe long-term exploitation of the power tool is to keep it clean.

After-sales service and application service

Our after-sales service responds to your questions concerning maintenance and repair of your product as well as spare parts. Information about service centers, parts diagrams and information about spare parts can also be found under: www.dwt-pt.com.

Transportation of the power tools

- Categorically not to drop any mechanical impact on the packaging during transport.
- When unloading / loading is not allowed to use any kind of technology that works on the principle of clamping packaging.

Environmental protection



Recycle raw materials instead of disposing as waste.

Power tool, accessories and packaging should be sorted for environment-friendly recycling.

The plastic components are labelled for categorized recycling. These instructions are printed on recycled paper manufactured without chlorine.

The manufacturer reserves the possibility to introduce changes.

English

Spécifications de l'outil électrique

Touret à meuler		DS-150 KS	DS-200 KS	DS-250 GS	DS-350 GS
Code de l'outil électrique	[127 V ~50/60 Hz] [230 V ~50/60 Hz]	742296 743453	742302 743460	742319 743477	742326 743484
Puissance absorbée	[W]	150	200	250	350
Puissance en sortie	[W]	83	110	138	193
Ampérage tension	127 V [A] 230 V [A]	1.18 0.65	1.57 0.87	1.97 1.09	2.76 1.53
Régime à vide	[min ⁻¹]	2950	2950	2950	2950
Ø du disque du touret à meuler	[mm] [pouces]	125 / 125 5" / 5"	150 / 150 6" / 6"	150 / 150 6" / 6"	200 / 200 8" / 8"
Ø de l'alésage du disque du touret à meuler	[mm] [pouces]	12,7 / 12,7 1/2" / 1/2"	12,7 / 12,7 1/2" / 1/2"	12,7 / 32 1/2" / 1-17/64"	16 / 16 1/2" / 1/2"
Épaisseur du disque du touret à meuler	[mm] [pouces]	16 / 16 5/8" / 5/8"	20 / 20 25/32" / 25/32"	20 / 40 25/32" / 1-37/64"	20 / 20 25/32" / 25/32"
Broche filetée		M12 1/2"-9	M12 1/2"-9	M12 1/2"-9	M12 1/2"-9
Poids	[kg] [lb]	5,2 11.46	8,4 18.52	8,9 19.62	13,3 29.32
Classe de protection		I	I	I	I
Pression acoustique	[dB(A)]	59,1	60,1	59	62,6
Puissance acoustique	[dB(A)]	72,1	73,1	72	75,6
Vibration	[m/s ²]	—	—	—	—

Bruit d'information



Portez toujours des protections pour les oreilles (casque) lorsque le niveau de pression acoustique est supérieur à 85 dB(A).



Déclaration de conformité

Nous déclarons sous notre propre responsabilité que le produit décrit sous "Spécifications de l'outil électrique" est en conformité avec toutes les dispositions des directives 2006/42/EC et leurs modifications ainsi qu'avec les normes suivantes : EN 61029-1, EN 61029-2-4.

Gestionnaire de certification

Wu Cunzhen

Wu Cunzhen

Merit Link International AG
Stabio, Suisse, 20.12.2018

Règles générales de sécurité



AVERTISSEMENT - Pour diminuer le risque de blessure, l'utilisateur doit lire le manuel d'instruction !



AVERTISSEMENT ! Lire tous les avertissements de sécurité et toutes les instructions. Le non-respect des avertissements et des instructions peut provoquer une décharge électrique, un feu et / ou des blessures graves.

Conservation des avertissements et instructions pour référence ultérieure.

Le terme "outil électrique" dans les avertissements fait référence à votre outil électrique alimenté sur secteur (à cordes) ou à l'outil électrique à pile (sans fil).

Sécurité de la zone de travail

- Garder la zone de travail propre et bien éclairée. Les zones encombrées ou obscures sont sources d'accidents.

- Ne pas utiliser l'outil électrique dans des atmosphères explosives, par exemple en présence de

liquides inflammables, de gaz ou de poussière. Les outils électriques génèrent des étincelles qui peuvent enflammer la poussière ou les fumées.

• **Les enfants et les personnes présentes doivent se tenir éloignés lorsque vous utilisez un outil électrique.** Les distractions peuvent vous faire perdre le contrôle.

Sécurité électrique

• **Les fiches d'outils électriques doivent correspondre à la prise de courant. Ne jamais modifier les fiches. Ne pas utiliser d'adaptateur avec des outils électriques mis à la terre (à la masse).** Des fiches non modifiées et des prises adaptées réduiront le risque de décharge électrique.

• **Éviter tout contact corporel avec les surfaces mises à la terre ou à la masse, telles que les tuyaux, les radiateurs, les cuisinières et les réfrigérateurs.** Il y a un risque accru de choc électrique si votre corps est relié à la terre ou mis à la masse.

• **Ne pas exposer les outils électriques à la pluie ou aux conditions humides.** L'entrée d'eau dans un outil électrique augmente le risque d'électrocution.

• **Ne pas forcer le cordon. Ne jamais utiliser le cordon pour transporter, tirer ou débrancher l'outil électrique.** Garder le cordon à l'écart de la chaleur, de l'huile, des bords coupants ou des parties mobiles. Les câbles endommagés ou enchevêtrés augmentent le risque d'électrocution.

• **Pour une utilisation en extérieur de l'outil électrique, choisir une rallonge adaptée.** L'utilisation d'un cordon adapté à l'extérieur réduit le risque d'électrocution.

• **Si l'utilisation d'un outil électrique dans un endroit humide est inévitable, utiliser une alimentation protégée par un dispositif différentiel résiduel (DDR).** L'utilisation d'un DDR réduit le risque d'électrocution. REMARQUE ! Le terme "dispositif différentiel résiduel (DDR)" peut être remplacé par "disjoncteur-détecteur de fuites à la terre (DDFT)" ou "disjoncteur différentiel".

• **Avertissement ! Ne jamais toucher les surfaces métalliques exposées sur la boîte de vitesses, le bouchier, etc., car les surfaces métalliques en contact sont en interférence avec l'onde électromagnétique, ce qui peut entraîner des blessures ou des accidents potentiels.**

Sécurité personnelle

• **Rester attentif et vigilant, faire preuve de bon sens en utilisant un outil électrique. Ne pas utiliser d'outil électrique en cas de fatigue ou sous influence de drogues, alcool ou médicaments.** Un moment d'inattention lors de l'utilisation des outils électriques peut entraîner des blessures graves.

• **Utiliser un équipement de protection personnelle. Toujours porter une protection oculaire.** L'utilisation d'équipement de protection tel que le masque antipoussière, les chaussures de sécurité antidérapantes, le casque ou les protections auditives dans des conditions appropriées permet de réduire les blessures corporelles.

• **Empêcher tout démarrage involontaire. S'assurer que le commutateur est en position off (arrêt) avant de connecter l'outil électrique à la source d'alimentation et / ou à la batterie, le retirer ou le**

transporter. Transporter des outils électriques tout en ayant le doigt sur le commutateur ou des outils électriques avec le commutateur sur "On" est source d'accidents.

• **Retirer toute clé de réglage avant de mettre l'outil sous tension.** Une clé laissée attachée à une partie rotative de l'outil électrique peut entraîner des blessures corporelles.

• **Ne pas trop forcer. Garder une bonne assise et un bon équilibre à tout moment.** Cela permet un meilleur contrôle de l'outil électrique dans des situations inattendues.

• **Porter les vêtements appropriés. Ne pas porter de vêtements amples ou de bijoux. Vos cheveux, vêtements et gants ne doivent pas être à proximité des parties mobiles.** Les vêtements amples, les bijoux ou les cheveux longs peuvent se coincer dans des parties mobiles.

• **Si des appareils sont fournis pour la connexion des dispositifs d'extraction et de collecte de poussière, s'assurer qu'ils sont connectés et correctement utilisés.** L'utilisation de la collecte des poussières peut réduire les dangers liés à la poussière.

• **La familiarité acquise par une utilisation fréquente des outils ne doit pas vous faire devenir plus complaisant et ignorer les principes de sécurité des outils.** Une action négligente peut provoquer des blessures graves en une fraction de seconde.

• **Avertissement ! Les outils électriques peuvent produire un champ électromagnétique pendant le fonctionnement.** Ce champ peut, dans certaines circonstances, interférer avec des implants médicaux actifs ou passifs. Pour réduire le risque de blessures graves ou mortelles, nous recommandons aux personnes ayant des implants médicaux de consulter leur médecin et le fabricant de l'implant médical avant d'utiliser l'outil électrique.

Utilisation et entretien de l'outil électrique

• L'utilisation de l'outil électrique par des personnes ayant des aptitudes psychophysiques ou mentales faibles et des enfants ne doit pas s'effectuer sans supervision ou formation relative à l'utilisation par une personne responsable de leur sécurité.

• **Ne pas forcer l'outil électrique. Utiliser l'outil électrique approprié à votre utilisation.** Un travail effectué avec un outil électrique approprié sera meilleur et plus sûr à la vitesse pour laquelle ce dernier a été conçu.

• **Ne pas utiliser l'outil électrique si le commutateur ne fonctionne pas.** Tout outil électrique qui ne peut pas être contrôlé avec le commutateur est dangereux et doit être réparé.

• **Débrancher la fiche de la source d'alimentation et / ou retirer la batterie de l'outil avant de procéder à des réglages, des changements d'accessoires ou ranger les outils électriques.** De telles mesures de sécurité préventives réduisent le risque de démarrage accidentel de l'outil électrique.

• **Mettre les outils électriques non utilisés hors de la portée des enfants et ne pas laisser pas les personnes ne connaissant pas l'outil électrique ou les instructions utiliser l'outil électrique.** Les outils électriques sont dangereux pour des personnes non formées.

- **Entretien des outils électriques. Vérifier tout désalignement ou entrave des parties mobiles, rupture des pièces et toute autre condition pouvant affecter le fonctionnement de l'outil électrique. En cas d'endommagement, réparer l'outil électrique avant utilisation.** De nombreux accidents sont causés par des outils électriques mal entretenus.
- **Conserver les outils de coupe affûtés et propres.** Les outils de coupe correctement entretenus avec des bords affûtés sont moins susceptibles de se coincer et sont plus faciles à contrôler.
- **Utiliser l'outil électrique, les accessoires et les outils, etc. conformément aux présentes instructions, en tenant compte des conditions de travail et du travail à effectuer.** L'utilisation de l'outil électrique pour des opérations différentes de celles prévues peut aboutir à une situation dangereuse.
- **Garder les poignées et les surfaces de préhension au sec, propres et exemptes d'huile et de graisse.** Des poignées et des surfaces de préhension glissantes ne permettent pas une manipulation et un contrôle sécurisés de l'outil dans des situations inattendues.
- Il convient de noter que pour utiliser un outil électrique, il est nécessaire de maintenir la poignée auxiliaire correctement, pour un contrôle correct de l'outil électrique. Par conséquent, un bon maintien peut réduire le risque d'accidents ou de blessures.

Entretien

- **L'entretien de votre outil électrique doit être effectué par un réparateur qualifié au moyen de pièces de remplacement identiques.** Cela garantira une sécurité de l'outil électrique en permanence.
- Suivre les instructions pour lubrifier et changer les accessoires.

Précautions de sécurité pendant le fonctionnement de l'outil électrique

Avant de commencer

- Il est interdit d'allumer un outil électrique qui ne soit pas branché sur une prise correctement raccordée à la terre.
- La vitesse de rotation du disque du touret à meuler doit être supérieure à celle de la fusée de l'outil électrique. Suivre les conseils du fabricant concernant l'utilisation des outils et accessoires.
- Ne pas utiliser de disques de touret à meuler craquelés, tordus, fissurés ni de disques faisant vibrer outre mesure l'outil électrique.
- Protéger les disques du touret à meuler contre les chocs et la graisse.
- Ne pas utiliser de disques de touret à meuler dont les dimensions (diamètre de l'alésage ou extérieur) diffèrent de celles conseillées.
- Ne jamais travailler alors que les appareils de protection sont démontés. Il faut remplacer immédiatement les appareils de protection endommagés.

Pendant l'opération

- Ne poser la pièce contre le disque que lorsque celui-ci atteint sa vitesse maximale de rotation.

- Ne pas utiliser la surface latérale du disque pour meuler.
- Ne pas arrêter le moteur de l'outil électrique lorsqu'il est allumé.
- Faire attention au recul de la pièce en utilisant l'outil électrique. Le recul peut être causé par un manque de conformité aux conseils d'utilisation, par une application trop forte de la pièce sur le disque etc. Afin de minimiser les risques de recul, toujours suivre les conseils lors de l'utilisation de l'outil électrique.
- Lors de l'utilisation de l'outil électrique, se tenir bien droit et tenir la pièce à deux mains sur la plaque d'appui.
- Conserver les mains à une distance sûre des disques en rotation et ne jamais les toucher car vous pourriez vous blesser grièvement.
- Lorsque vous coupez de petites pièces, utilisez les outils de serrage.
- Pendant l'opération, surveiller la position du câble d'alimentation (qui doit toujours être placé derrière l'outil). Ne pas le laisser s'enrouler autour de vos bras ou de vos jambes.
- La poussière générée pendant le fonctionnement peut être nuisible à votre santé, inflammable ou explosive; nettoyez votre endroit de travail de temps en temps et utilisez des protections individuelles.
- Le fonctionnement peut produire des étincelles et de petites particules en métal pouvant blesser l'opérateur ou les personnes alentour. Portez toujours des protections individuelles (lunettes de protection et masque protecteur), et arrangez correctement votre endroit de travail.
- Ne pas travailler les matériaux contenant de l'asbeste. L'asbeste possède les propriétés cancérigènes.
- Si l'outil s'arrête brusquement de fonctionner pendant l'opération, amener immédiatement le sélecteur on / off sur off afin d'empêcher tout démarrage accidentel de l'outil.
- Éviter de surchauffer votre outil électrique lorsque vous l'utilisez longtemps.

Après l'opération

- Dès que l'outil électrique est éteint, les disques continuent de tourner pendant un moment en raison de l'inertie. C'est la raison pour laquelle l'outil électrique ne devrait être rangé qu'une fois les pièces en rotation arrêtées.
- Il est fortement interdit de freiner les disques en rotation pour les arrêter en appliquant une force sur le côté des disques.

Les symboles utilisés dans le manuel d'utilisation















Le manuel d'utilisation utilise les symboles ci-dessous. Pensez à lire attentivement leur signification. La bonne interprétation des symboles permet de bien utiliser l'instrument en toute sécurité.



Symbole

Légende



Étiquette avec le numéro d'usine:
 DS ... - modèle;
 XX - date de fabrication;
 XXXXXXXX - numéro d'usine.

Symbole	Légende
	Lisez attentivement toutes les consignes de sécurité et les instructions.
	Portez les lunettes de protections.
	Portez le casque de protection.
	Portez le masque antipoussière.
	Portez les gants de protection.
	Avant les travaux de montage et de réglage, débranchez l'instrument du réseau électrique.
	Sens du mouvement.
	Sens de la rotation.
	Bloqué.
	Débloqué.
	Action interdite.
<i>I</i>	Classe de protection.
	Attention. Information importante.
	Signe certifiant que l'article correspond aux directives CE et aux standards harmonisés de l'Union Européenne.
	Position " On " de l'interrupteur de l'instrument.

Symbole	Légende
	Position " Off " de l'interrupteur de l'instrument.
	Information utile.
	Ne jetez pas l'outillage électrique avec les déchets ménagers.

Désignation de l'outil électrique DWT

Les tourets à meuler à deux disques sont conçus pour différents travaux d'affutage et de meulage (retirer les bavures coupantes, faire des chanfreins, affutage d'outils coupants, etc.).

Composants de l'outil électrique

- 1 Verre de protection
- 2 Couvercle du carter de protection
- 3 Disque du touret à meuler *
- 4 Carter de protection
- 5 Plaque d'appui
- 6 Écrou papillon *
- 7 Plaque de base
- 8 Interrupteur marche / arrêt
- 9 Fixations de la plaque d'appui (rondelle de blocage, rondelle et vis)
- 10 Fixation du verre de protection (écrou, rondelle de blocage, rondelle, vis)
- 11 Support de verre de protection
- 12 Fixation du support du verre de protection (écrou, rondelle de blocage, rondelle, vis)
- 13 Fixation du carter de protection (écrou, rondelle de blocage, rondelle, vis)
- 14 Fusée
- 15 Bride
- 16 Joint
- 17 Écrou de fixation du disque de touret à meuler

* Accessoires

Une partie des accessoires représentés et décrits ne figurent pas dans la livraison.

Installation et réglage des éléments de l'outil électrique

Avant de commencer à travailler avec l'outil électrique, s'assurer qu'il est débranché.



Ne pas trop serrer les fixations afin d'éviter tout endommagement du filetage. Suivre précisément la séquence d'installation des pièces indiquée sur les images.

Montage, démontage et réglage de la plaque d'appui (voir la fig. 1)

- Installer la plaque d'appui 5 à l'aide des fixations 9 et de l'écrou à oreilles 6 (voir la fig. 1).
- Au cours du démontage de la plaque d'appui 5, recommencer les étapes décrites ci-dessus mais en sens inverse.
- Régler, au moment opportun, la distance entre la plaque d'appui 5 et le disque 3. À cet effet, desserrer l'écrou à oreilles 6 et déplacer la plaque d'appui 5 dans le sens du disque de meulage 3. La distance entre la plaque d'appui 5 et le disque 3 ne devrait pas dépasser 2 mm.

Montage, démontage et réglage du verre de protection (voir la fig. 2)

- Enfoncer le verre de protection 1 dans la patte d'appui 11 et l'attacher à l'aide des fixations 10 (voir la fig. 2).
- Mettre la patte d'appui 11 et le verre de protection 1 sur le carter de protection 4 et l'attacher à l'aide des fixations 12 (voir la fig. 2).
- Au cours du démontage de la plaque d'appui 11 ou du verre de protection 1, recommencer les étapes décrites ci-dessus mais en sens inverse.
- Régler au moment opportun la distance entre la patte d'appui 11 et le disque 3. À cet effet, desserrer l'écrou à oreilles et déplacer la plaque d'appui 11 dans le sens du disque de meulage 3. La distance entre la patte d'appui 11 et le disque 3 ne devrait pas dépasser 2 mm.



Si le disque de meulage 3 est trop usé et qu'il ne permet pas de régler les distances entre le disque 3 et la plaque d'appui 5 ou la patte 11, il faut le remplacer.

Installation / remplacement du disque de meulage (voir les fig. 3-4)



Une fois le disque installé et avant de commencer à travailler, essayer de mettre l'outil en marche - Allumer l'outil électrique et le laisser tourner au ralenti pendant au moins 5 minutes. Il est interdit d'utiliser des disques de meulage causant des saccades et une plus forte vibration de l'outil électrique.

- Déposer le couvercle 2 et le carter de protection 4 comme indiqué sur l'image 3.
- Tenir le disque 3 d'une main et dévisser l'écrou 17 (Cf image 4). Attention : l'écrou 17, utilisé pour attacher le disque gauche, est fileté vers la gauche.
- Déposer la fusée 14 : bride 15, joint 16, disque 3, joint 16, bride 15.
- Nettoyer toutes les pièces à l'aide d'une brosse souple et installer la fusée 14 ; bride 15, joint 16, disque 3, joint 16, bride 15. Attention : installer les brides 15 exactement comme indiqué sur l'image 4 ; ne pas les retourner.
- Tenir le disque 3 d'une main et de l'autre visser l'écrou 17.

- Installer le carter de protection 4 et le capot 2.
- Maintenir la position du couvercle 2 à l'aide des fixations 13.

Première utilisation de l'outil électrique

Toujours utiliser la bonne tension d'alimentation: la tension d'alimentation doit correspondre à celle indiquée sur la plaque d'identification de l'outil électrique.

Mettre en marche / arrêter l'outil électrique



Activer:

Tourner le commutateur 8 vers la position "On".



Désactiver:

Tourner le commutateur 8 vers la position "Off".

Recommandations pour utilisation de l'outil électrique



Choisir le type et le grain du disque de meulage 3 en fonction du matériau usiné et de l'état de surface que vous escomptez obtenir.

- Mettre l'outil électrique sur la table de travail ; il est conseillé de le fixer à l'aide d'écrous ou de serre-joints.
- Abaisser le verre de protection 1 aussi près possible du disque 3.
- Démarrer l'outil électrique, attendre que le disque 3 ait atteint sa vitesse maximale de rotation et déplacer délicatement la pièce mise sur la plaque d'appui 5 en direction du disque 3.
- Ne pas appuyer trop fort sur la pièce, les résultats n'en seront pas meilleurs et vous surchaufferez le moteur et l'userez ; la pièce chauffera et le disque 3 s'usera plus rapidement.
- Déplacer la pièce à gauche ou à droite petit peu par petit peu. Vous garantirez ainsi une usure régulière du disque 3.
- Il est conseillé de tremper la pièce dans l'eau de temps en temps afin d'éviter qu'elle ne chauffe trop en cours d'usinage.

Entretien de l'outil électrique / mesures préventives

Avant de commencer à travailler avec l'outil électrique, s'assurer qu'il est débranché.

Nettoyage de l'outil électrique

Un critère indispensable pour utiliser le l'outil électrique sur le long terme est de le nettoyer régulièrement.

Services après-vente et d'application

Notre service après-vente répond à vos questions concernant l'entretien et la réparation de votre appa-

reil et de ses pièces de rechange. Des informations sur les centres d'entretien, les schémas des pièces de rechange et les pièces de rechange sont également disponibles à l'adresse suivante : www.dwt-pt.com.

Transport des outils électriques

- Éviter strictement tout impact mécanique sur l'emballage pendant le transport.
- Lors du déchargement / chargement, il est interdit d'utiliser tout type de technologie fonctionnant sur le principe de serrage de l'emballage.

Protection de l'environnement



Récupération des matières premières plutôt qu'élimination des déchets.

■ Séparer l'outil électrique, les accessoires et l'emballage pour un recyclage écologique. Nos pièces plastiques ont ainsi été marquées en vue d'un recyclage sélectif des différents matériaux. Ce manuel d'instructions a été fabriqué à partir d'un papier recyclé blanchi en l'absence de chlore.

Le fabricant se réserve le droit d'apporter des changements.

Français

Specifiche tecniche dell'utensile elettrico

Smerigliatrice da banco		DS-150 KS	DS-200 KS	DS-250 GS	DS-350 GS
Codice utensile elettrico	[127 V ~50/60 Hz] [230 V ~50/60 Hz]	742296 743453	742302 743460	742319 743477	742326 743484
Potenza nominale	[W]	150	200	250	350
Potenza erogata	[W]	83	110	138	193
Amperaggio del voltaggio	127 V [A] 230 V [A]	1.18 0.65	1.57 0.87	1.97 1.09	2.76 1.53
Velocità a vuoto	[min ⁻¹]	2950	2950	2950	2950
Ø disco abrasivo	[mm] [pollici]	125 / 125 5" / 5"	150 / 150 6" / 6"	150 / 150 6" / 6"	200 / 200 8" / 8"
Ø foro disco abrasivo	[mm] [pollici]	12,7 / 12,7 1/2" / 1/2"	12,7 / 12,7 1/2" / 1/2"	12,7 / 32 1/2" / 1-17/64"	16 / 16 1/2" / 1/2"
Spessore disco abrasivo	[mm] [pollici]	16 / 16 5/8" / 5/8"	20 / 20 25/32" / 25/32"	20 / 40 25/32" / 1-37/64"	20 / 20 25/32" / 25/32"
Filettatura dell'alberino		M12 1/2"-9	M12 1/2"-9	M12 1/2"-9	M12 1/2"-9
Peso	[kg] [lb]	5,2 11.46	8,4 18.52	8,9 19.62	13,3 29.32
Classe di sicurezza		I	I	I	I
Pressione sonora	[dB(A)]	59,1	60,1	59	62,6
Potenza acustica	[dB(A)]	72,1	73,1	72	75,6
Vibrazione ponderata	[m/s ²]	—	—	—	—

Rumore informazioni



Indossare sempre le cuffie di protezione se la pressione sonora supera gli 85 dB(A).



Dichiarazione di conformità

Dichiariamo sotto la nostra piena responsabilità che il prodotto descritto nella sezione "Specifiche tecniche dell'utensile elettrico" e conforme a tutte le disposizioni pertinenti delle Direttive 2006/42/EC e alle relative modifiche, nonché alle seguenti Normative: EN 61029-1, EN 61029-2-4.

Responsabile
della Certificazione

Wu Cunzhen

Wu Cunzhen

Merit Link International AG
Stabio, Svizzera, 20.12.2018

Regole generali di sicurezza



ATTENZIONE - Per ridurre il rischio di lesioni, l'operatore deve leggere il manuale di istruzioni.



ATTENZIONE! Leggere tutte le avvertenze di sicurezza e tutte le istruzioni. La mancata osservanza delle avvertenze e delle istruzioni può causare scosse elettriche, incendi e / o lesioni gravi.

Conservare tutte le avvertenze e le istruzioni per riferimenti futuri.

Il termine "utensile elettrico" nelle avvertenze si riferisce all'utensile elettrico alimentato dalla rete (via cavo) o alimentato a batteria (senza cavo).

Sicurezza dell'area di lavoro

- **Mantenere l'area di lavoro pulita e ben illuminata.** Zone in disordine e buie favoriscono gli incidenti.
- **Non utilizzare utensili elettrici in zone con atmosfere esplosive, come ad esempio in presenza di liquidi infiammabili, gas o polveri.** Gli utensili cre-

ano scintille che possono incendiare la polvere od i fumi.

• **Tenere i bambini e gli astanti lontano dalla zona di lavoro durante l'uso di un utensile elettrico.** Le distrazioni possono far perdere il controllo.

Sicurezza elettrica

• **Le spine dell'utensile elettrico devono corrispondere alle prese. Non modificare mai la spina in nessun modo. Non usare adattatori spina con utensili elettrici con messa a terra (collegamento di massa).** Le spine non modificate e corrispondenti prese elettriche riducono il rischio di scosse elettriche.

• **Evitare il contatto del corpo con superfici collegate a terra o a massa, come tubi, radiatori, frigoriferi, ecc..** C'è un maggior rischio di scossa elettrica, se il vostro corpo viene in contatto con collegamenti a terra o a massa.

• **Non esporre gli utensili elettrici alla pioggia o all'umidità.** Se entra dell'acqua nell'utensile elettrico aumenta il rischio di scosse elettriche.

• **Non rovinare il filo elettrico. Non utilizzare mai il filo per trasportare, tirare o scollegare l'utensile elettrico. Tenere il filo lontano da calore, olio, spigoli vivi o parti in movimento.** Cavi danneggiati o aggrovigliati aumentano il rischio di scosse elettriche.

• **Quando un utensile elettrico è usato all'aperto, utilizzare una prolunga adatta all'uso esterno.** Se si usa un filo adatto per uso all'esterno si riduce il rischio di scosse elettriche.

• **Se non si può evitare di usare un utensile elettrico in un luogo umido, utilizzare un dispositivo di protezione a corrente residua (RCD).** L'uso di un dispositivo di protezione a corrente residua (RCD) riduce il rischio di scosse elettriche. **NOTA!** Il termine "dispositivo di protezione a corrente residua (RCD)" può essere sostituito dal termine "interruttore di circuito salvavita (GFCI)" o "interruttore differenziale (ELCB)".

• **Attenzione!** Non toccare mai le superfici metalliche esposte del riduttore, scudo, e così via poiché il contatto con superfici metalliche interferisce con l'onda elettromagnetica, provocando potenziali lesioni o incidenti.

Sicurezza personale

• **Stare all'erta, guardare quello che si sta facendo e usare il buon senso quando si usa un utensile elettrico. Non utilizzare un utensile elettrico quando si è stanchi o sotto l'influenza di droghe, alcol o medicinali.** Un momento di disattenzione durante l'uso di utensili elettrici può provocare gravi lesioni personali.

• **Usare i dispositivi di protezione individuali. Indossare sempre occhiali protettivi.** Equipaggiamenti protettivi, come mascherina antipolvere, scarpe di sicurezza antiscivolo, casco di sicurezza o protezione per l'udito utilizzati in condizioni appropriate, riducono il rischio di lesioni personali.

• **Prevenire gli avviamenti accidentali. Assicurarsi che l'interruttore sia in posizione off prima di collegare la fonte di alimentazione e / o il gruppo batterie, quando si prende in mano o si trasporta l'utensile.** Trasportare gli utensili elettrici tenendo le dita sull'interruttore oppure alimentare gli utensili

li con l'interruttore acceso favorisce il verificarsi di incidenti.

• **Rimuovere qualsiasi chiave di regolazione o chiave inglese prima di accendere l'utensile elettrico.** Una chiave inglese o una chiave rimasta attaccata ad un componente in rotazione dell'utensile elettrico può causare lesioni personali.

• **Mantenere una posizione stabile. Mantenere sempre una posizione dei piedi e un bilanciamento corretti.** Ciò consente di controllare meglio l'utensile elettrico in situazioni impreviste.

• **Vestirsi adeguatamente. Non indossare abiti larghi né gioielli. Tenere capelli, indumenti e guanti lontano dai componenti in movimento.** Vestiti larghi, gioielli o capelli lunghi possono impigliarsi nei componenti in movimento.

• **Se è possibile collegare dispositivi per l'aspirazione e la raccolta delle polveri; assicurarsi che questi siano collegati ed utilizzati correttamente.** L'utilizzo di un aspirapolvere può ridurre i rischi connessi alle polveri.

• **Non permettere che la familiarità acquisita con l'uso frequente di utensili diventi un rilassamento nell'ignorare principi di sicurezza dell'utensile.** Un'azione negligente può causare gravi lesioni in una frazione di secondo.

• **Attenzione!** Gli utensili elettrici possono produrre un campo elettromagnetico durante il funzionamento. Questo campo non può in alcune circostanze interferire con impianti medici attivi o passivi. Per ridurre il rischio di lesioni gravi o mortali, si raccomanda alle persone con impianti medici di consultare il proprio medico e il produttore dell'impianto medico prima di utilizzare questo utensile elettrico.

Uso e manutenzione di un utensile elettrico

• **Le persone con attitudini psicofisiche o mentali ridotte così come anche i bambini non possono usare l'utensile elettrico, se non sotto la supervisione o istruiti da una persona responsabile della loro sicurezza circa l'uso dell'utensile elettrico.**

• **Non forzare l'utensile elettrico. Utilizzare l'utensile elettrico adatto per l'uso che se ne vuol fare.** L'utensile elettrico corretto farà il lavoro meglio ed in modo più sicuro alla velocità per la quale è stato progettato.

• **Non usare l'utensile elettrico se l'interruttore non è in grado di accenderlo e spegnerlo.** Qualsiasi utensile elettrico che non possa essere controllato con l'interruttore è pericoloso e deve essere riparato.

• **Staccare la spina dalla presa di corrente e / o batteria dall'utensile elettrico prima di effettuare qualsiasi regolazione, cambiare accessori o riporre utensili elettrici.** Tali misure di sicurezza preventive riducono il rischio di avviare in modo accidentale l'utensile elettrico.

• **Conservare gli utensili elettrici inattivi fuori dalla portata dei bambini e non lasciare che utilizzino l'utensile persone che non hanno familiarità con l'utensile elettrico o con le presenti istruzioni.** Gli utensili elettrici sono pericolosi nelle mani di persone non addestrate.

• **Manutenzione degli utensili elettrici. Controllare che tutte le varie parti siano ben allineate, che le parti mobili siano ben collegate, se ci sono componenti rotti e qualsiasi altra condizione che possa compromettere il funzionamento dell'utensile. Se danneggiato, far riparare l'utensile prima**

dell'uso. Molti incidenti sono causati da utensili elettrici su cui non è stata effettuata una corretta manutenzione.

• **Mantenere affilati e puliti gli utensili da taglio.** Quando un utensile da taglio è sottoposto a regolare manutenzione ed ha i bordi da taglio ben affilati, è meno probabile che possa grippare ed è più facile da controllare.

• **Utilizzare l'utensile elettrico, gli accessori, attrezzi, ecc in conformità alle presenti istruzioni, tenendo conto delle condizioni di lavoro e il lavoro da eseguire.** Usare l'utensile elettrico per operazioni diverse da quelle previste potrebbero provocare una situazione pericolosa.

• **Mantenere le maniglie e le superfici di presa asciutte, pulite e prive di olio e grasso.** Maniglie e impugnature sdruciolevoli non consentono una manipolazione sicura e il controllo dell'utensile in situazioni impreviste.

• Si noti che quando si utilizza uno utensile elettrico, si prega di tenere l'impugnatura supplementare correttamente, che è utile per mantenere il controllo dell'utensile elettrico. Pertanto, la corretta tenuta può ridurre il rischio di incidenti o infortuni.

Servizio

• **Far riparare l'utensile elettrico da una persona qualificata utilizzando solo parti di ricambio identiche.** Questo assicurerà che sia mantenuta la sicurezza dell'utensile.

• Seguire le istruzioni per la lubrificazione e la sostituzione degli accessori.

Linee guida di sicurezza durante il funzionamento dell'utensile elettrico

Prima di iniziare il lavoro

• È obbligatorio che l'accensione dell'apparecchio elettrico sia effettuato solo quando collegato a una presa elettrica fornita di messa a terra.

• Usare dischi abrasivi con un sicuro regime di rotazione che sia più grande del regime di rotazione dell'alberino dell'apparecchio elettrico. Seguire attentamente le raccomandazioni fornite dal produttore riguardante l'apparecchio elettrico e gli accessori.

• Non usare dischi abrasivi che abbiano crepe, fratture, distorsioni, come anche dischi abrasivi che causano vibrazioni all'apparecchio elettrico.

• Proteggere i dischi abrasivi da eventuali danni, e proteggerli da olio e grassi.

• Non usare dischi abrasivi con diametri (diametro esterno e diametro foro) che si differenziano da quelli raccomandati.

• Non lavorare mai con gli strumenti di protezione smontati. Gli strumenti di protezione danneggiati devono essere immediatamente sostituiti.

Durante la fase di lavoro

• Avvicinare il pezzo da lavorare al disco abrasivo solo quando il disco ha raggiunto la sua massima velocità di rotazione.

• Non usare la parte laterale del disco abrasivo per smerigliare.

• Non fermare il motore dell'apparecchio elettrico quando sotto carico.

• **Attenzione ad eventuali rinculi (improvvisa spinta indietro) del pezzo lavorato durante l'uso dell'apparecchio elettrico.** Il rinculo può essere causato dal mancato rispetto delle raccomandazioni, come un avvicinamento troppo brusco del pezzo lavorato al disco abrasivo, ecc. Per minimizzare il rischio di rinculo, seguire sempre le raccomandazioni durante l'uso dell'apparecchio elettrico.

• Durante l'uso dell'apparecchio elettrico rimanere in posizione dritta e tenere il pezzo di lavorazione con entrambe le mani sulla piastra di supporto.

• **Mantenere le mani ad una distanza di sicurezza dal disco abrasivo rotante e non toccarlo mai, poiché potrebbe provocare lesioni gravi.**

• Quando lavorate su piccoli oggetti, usate dei morsetti.

• Durante le operazioni si prega di controllare la posizione dell'alimentatore (dovrebbe trovarsi sempre posizionato posteriormente all'utensile elettrico). Evitare che sia di intralcio ai movimenti.

• Le polveri che si creano durante il lavoro possono costituire un pericolo per la salute, per il potere infiammabile o esplosivo. Per questo motivo pulire in tempo utile la postazione e utilizzare dispositivi di protezione.

• Le operazioni effettuate possono provocare la formazione di scintille e piccoli frammenti di metallo, che possono recare danni all'operatore o a chi gli è vicino. Indossare sempre strumenti di protezione (occhiali di sicurezza e maschere protettive) e sistemare la postazione di lavoro in modo appropriato.

• Non lavorare su materiali contenenti amianto. L'amianto è considerato cancerogeno.

• In caso di caduta di tensione durante la fase di lavoro, portare immediatamente l'interruttore on / off su off al fine di prevenire l'accensione accidentale dell'utensile elettrico.

• Evitare di scaldare eccessivamente l'apparecchio elettrico quando utilizzato per un lungo periodo.

Dopo l'esecuzione del lavoro

• Dopo aver spento l'apparecchio elettrico, il disco abrasivo continua a ruotare per effetto di inerzia. Per tale motivo l'apparecchio elettrico deve essere riposto solo quando il disco abrasivo è completamente fermo.

• È fatto assoluto divieto rallentare la rotazione del disco abrasivo applicando forza sulle parti laterali del disco.

Simboli usati nel manuale

I simboli qui di seguito sono usati nel manuale di istruzioni, si prega di ricordare il loro significato. Una corretta interpretazione dei simboli consentirà un uso corretto e sicuro dell'apparecchio.



Simbolo

Significato



Adesivo numero di serie:
DS ... - modello;
XX - data di fabbricazione;
XXXXXXXX - numero di serie.

Simbolo	Significato
	Leggi tutte le norme di sicurezza e le istruzioni.
	Indossare occhiali di sicurezza.
	Indossare protezioni per le orecchie.
	Indossare una mascherina antipolvere.
	Indossare guanti protettivi.
	Scollegare l'apparecchio dalla rete prima dell'installazione o regolazione.
	Senso del movimento.
	Senso di rotazione.
	Bloccato.
	Sbloccato.
	Vietato.
<i>I</i>	Protezione.
	Attenzione. Importante.
	Un segno che certifica che il prodotto è conforme ai requisiti essenziali delle direttive UE e gli standard armonizzati a livello comunitario.
	Posizione "on" dell'interruttore on / off dell'apparecchio.

Simbolo	Significato
	Posizione "off" dell'interruttore on / off dell'apparecchio.
	Informazioni utili.
	Non smaltire l'apparecchio in un contenitore per rifiuti domestici.

Designazione utensile elettrico DWT

Le smerigliatrici doppie sono progettate per eseguire vari tipi di smerigliature e lavori di affilatura (affinatura di spigoli, smussature, affilatura di utensili da taglio, ecc.).

Componenti dell'utensile elettrico

- 1 Vetro di protezione
- 2 Coperchio sistema protezione alloggiamento
- 3 Disco abrasivo *
- 4 Sistema protezione alloggiamento
- 5 Piastra di supporto
- 6 Dado a farfalla *
- 7 Piastra base
- 8 Interruttore on / off
- 9 Fissaggi piastra di supporto (rondella bloccante, rondella, vite)
- 10 Fissaggi vetro protettivo (dado, rondella bloccante, rondella, vite)
- 11 Sostegno vetro protettivo
- 12 Fissaggi sostegno vetro protettivo (dado, rondella bloccante, rondella, vite)
- 13 Fissaggi sistema protezione alloggiamento (dado, rondella bloccante, rondella, vite)
- 14 Alberino
- 15 Flangia
- 16 Guarnizione
- 17 Dado fissaggio disco abrasivo

* Optional

Non tutti gli accessori illustrati o descritti fanno parte della dotazione standard.

Installazione e regolazione elementi dell'utensile elettrico

Prima di eseguire qualsiasi operazione sull'utensile elettrico, scollegarlo dalla rete elettrica.



Non tirare troppo gli inserti per non danneggiare la filettatura. Seguire esattamente la sequenza d'installazione delle parti mostrate in figura.

Montaggio / smontaggio / regolazione piastra di supporto (vedi figura 1)

- Montare la piastra di supporto 5 usando i fissaggi 9 e dado a farfalla 6 (vedi figura 1).
- Durante lo smontaggio della piastra di supporto 5 ripetere le operazioni descritte sopra in ordine inverso.
- Regolare ogni qual volta sia necessario, la distanza tra la piastra di supporto 5 ed il disco abrasivo 3, allentando il dado a farfalla 6 e muovendo la piastra di supporto 5 nella direzione del disco abrasivo 3. La distanza tra la piastra di supporto 5 ed il disco abrasivo 3 non deve eccedere i 2 mm.

Montaggi / smontaggio / regolazione del vetro di protezione (vedi figura 2)

- Inserire il vetro di protezione 1 sul supporto 11 e fissarlo con i fissaggi 10 (vedi figura 2).
- Posizionare il supporto 11 con il vetro di protezione inserito 1 sull'alloggiamento di protezione 4 e fissarlo usando i fissaggi 12 (vedi figura 2).
- Durante lo smontaggio del supporto 11 o del vetro di protezione 1 ripetere le operazioni descritte sopra in senso inverso.
- Regolare ogni qual volta sia necessario, la distanza tra il supporto 11 ed il disco abrasivo 3, allentando il dado e spostando il supporto 11 nella direzione del disco abrasivo 3. La distanza tra il supporto 11 ed il disco abrasivo 3 non deve eccedere i 2 mm.

Se l'usura del disco abrasivo 3 è tale che non permette una perfetta regolazione della distanza tra il disco abrasivo 3 e la piastra di supporto 5 od il supporto 11, è necessario sostituire il disco abrasivo.



Montaggio / sostituzione del disco abrasivo (vedi figure 3-4)

Dopo il montaggio del disco abrasivo e prima di iniziare una lavorazione, eseguire una prova di accensione - accendere l'apparecchio elettrico e lasciarlo girare per almeno 5 minuti. È proibito usare dischi abrasivi che provocano colpi ed aumentano le vibrazioni dell'apparecchio elettrico.



- Rimuovere il coperchio 2 e la protezione alloggiamento 4 come mostrato in figura 3.
- Tenere il disco abrasivo 3 con una mano e svitare il dado 17 (vedi figura 4). **Attenzione: il dado 17 usato per fissare il disco abrasivo posto sulla sinistra ha una filettatura mano-sinistra.**
- Smontaggio dall'alberino 14: flangia 15, guarnizione 16, disco abrasivo 3, guarnizione 16, flangia 15.
- Pulire tutte le parti usando una spazzola morbida e montare sull'alberino 14: flangia 15, guarnizione 16, disco abrasivo 3, guarnizione 16, e flangia 15. **Attenzione: montare le flangie 15 esattamente come mostrato in figura 4, e non girarle al senso contrario.**
- Tenere il disco abrasivo 3 con una mano, ed avvitarlo il dado 17.
- Montare la protezione alloggiamento 4 ed il coperchio 2.
- Fissare il coperchio 2 utilizzando i sistemi di fissaggio 13.

Funzionamento iniziale dell'utensile elettrico

Utilizzare sempre il corretto voltaggio: il voltaggio elettrico usato deve sempre corrispondere a quello riportato sull'etichetta informativa presente sull'apparecchio elettrico.

Accensione / spegnimento dell'utensile elettrico



Accensione:

Muovere l'interruttore 8 nella posizione "On".



Spegnimento:

Muovere l'interruttore 8 nella posizione "Off".

Raccomandazioni sull'uso dell'utensile elettrico



Selezionare il tipo e struttura granatura del disco abrasivo 3 a seconda del materiale lavorato e la rugosità della superficie che ci si aspetta di ottenere.

- Posizionare l'apparecchio elettrico sulla superficie di lavoro, e fissarlo utilizzando bulloni o morsetti.
- Abbassare il vetro di protezione 1 quanto sia possibile al disco abrasivo 3.
- Accendere l'apparecchio elettrico, aspettare fino a che il disco abrasivo 3 ha raggiunto la sua massima velocità di rotazione ed avvicinare dolcemente al disco abrasivo 3 il pezzo da lavorare posto sulla piastra di supporto 5.
- Non applicare una pressione eccessiva al pezzo da lavorare, poiché non porterebbe a risultati migliori ma solo ad un carico eccessivo al motore e ad un'usura maggiore; il pezzo lavorato si surriscalderebbe ed il disco abrasivo 3 si consumerebbe più velocemente.
- Muovere il pezzo da lavorare verso sinistra / destra. Questo assicura un uso uguale del disco abrasivo 3.
- È consigliato di tanto in tanto mettere il pezzo lavorato dentro l'acqua per evitare il surriscaldamento durante l'operazione.

Manutenzione dell'utensile elettrico / misure preventive

Prima di eseguire qualsiasi operazione sull'utensile elettrico, scollegarlo dalla rete elettrica.

Pulitura dell'utensile elettrico

Una condizione indispensabile per un uso sicuro e a lungo termine dell'utensile elettrico è quella di tenerlo pulito.

Servizio post-vendita e application service

Il nostro servizio post-vendita risponde alle vostre domande riguardanti la manutenzione e la riparazione.

ne del prodotto, così come parti di ricambio. Informazioni su centri di servizio, schemi delle parti e informazioni su parti di ricambio possono essere trovate a: www.dwt-pt.com.

Trasporto degli apparecchi elettrici

- *Categoricamente non far cadere alcun oggetto sulla confezione durante il trasporto.*
- *Durante lo scarico / carico, non si possono utilizzare qualsiasi tipo di tecnologia che funziona sul principio bloccaggio imballaggi.*

Protezione dell'ambiente



Riciclare la materia prima invece di buttarla.

L'utensile elettrico, accessori e imballaggio devono essere selezionati per essere riciclati nel rispetto dell'ambiente.

Le parti in plastica sono contrassegnate per la raccolta differenziata.

Queste istruzioni sono stampate su carta riciclata prodotta senza cloro.

Il produttore si riserva il diritto di apportare modifiche.

Italiano

Especificaciones de la herramienta eléctrica

Amoladora doble		DS-150 KS	DS-200 KS	DS-250 GS	DS-350 GS
Código de la herramienta eléctrica	[127 V ~50/60 Hz] [230 V ~50/60 Hz]	742296 743453	742302 743460	742319 743477	742326 743484
Potencia absorbida	[W]	150	200	250	350
Potencia de salida	[W]	83	110	138	193
Amperaje en el voltaje	127 V [A] 230 V [A]	1.18 0.65	1.57 0.87	1.97 1.09	2.76 1.53
Velocidad de giro en vacío	[min ⁻¹]	2950	2950	2950	2950
Diámetro del disco abrasivo	[mm] [pulgadas]	125 / 125 5" / 5"	150 / 150 6" / 6"	150 / 150 6" / 6"	200 / 200 8" / 8"
Diámetro interior del disco abrasivo	[mm] [pulgadas]	12,7 / 12,7 1/2" / 1/2"	12,7 / 12,7 1/2" / 1/2"	12,7 / 32 1/2" / 1-17/64"	16 / 16 1/2" / 1/2"
Grosor del disco abrasivo	[mm] [pulgadas]	16 / 16 5/8" / 5/8"	20 / 20 25/32" / 25/32"	20 / 40 25/32" / 1-37/64"	20 / 20 25/32" / 25/32"
Rosca del husillo		M12 1/2"-9	M12 1/2"-9	M12 1/2"-9	M12 1/2"-9
Peso	[kg] [lb]	5,2 11.46	8,4 18.52	8,9 19.62	13,3 29.32
Clases de protección		I	I	I	I
Presión acústica	[dB(A)]	59,1	60,1	59	62,6
Potencia acústica	[dB(A)]	72,1	73,1	72	75,6
Vibración ponderada	[m/s ²]	—	—	—	—

Información sobre ruidos



Tome medidas adecuadas para proteger sus oídos cuando la presión acústica exceda el valor de 85 dB(A).



Declaración de conformidad

Declaramos bajo nuestra exclusiva responsabilidad, que el producto descrito en los "Especificaciones de la herramienta eléctrica" cumple con todas las disposiciones correspondientes de las directivas 2006/42/EC inclusive sus modificaciones y esta en conformidad con las siguientes normas: EN 61029-1, EN 61029-2-4.

Gerente de certificación

Wu Cunzhen

Wu Cunzhen

Merit Link International AG
Stabio, Suiza, 20.12.2018

Reglas de seguridad generales



ADVERTENCIA: ¡Para reducir el riesgo de lesiones, el usuario debe leer el manual de instrucciones!



¡ADVERTENCIA! Leer todas las instrucciones y advertencias de seguridad. El incumplimiento de las advertencias e instrucciones puede provocar una descarga eléctrica, incendio y/o lesiones graves.

Conservar todas las advertencias e instrucciones para referencia en el futuro.

El término "herramienta eléctrica" en las advertencias se refiere a su herramienta eléctrica accionada por la red eléctrica (con cable) o a una herramienta eléctrica accionada por batería (inalámbrica).

Seguridad en el área de trabajo

- Mantenga el área de trabajo limpia y bien iluminada. Las áreas desordenadas u oscuras dan lugar a accidentes.
- No utilice herramientas eléctricas en atmósferas explosivas, como en presencia de líquidos infla-

mables, gases o polvo. Las herramientas eléctricas crean chispas que pueden encender el polvo o los vapores.

• **Mantenga alejados a los niños y espectadores mientras maneja una herramienta eléctrica.** Las distracciones pueden hacer que pierda el control.

Seguridad frente a la electricidad

• **El enchufe macho de conexión, debe ser conectado solamente a un enchufe hembra de las características técnicas del enchufe macho en materia. Nunca modifique el enchufe de ninguna manera. No utilice enchufes adaptadores con herramientas eléctricas conectadas a tierra.** Los enchufes no modificados y los tomacorrientes correspondientes reducirán el riesgo de descarga eléctrica.

• **Evite el contacto del cuerpo con superficies conectadas a tierra, tales como tuberías, radiadores, estufas y refrigeradores.** Existe un mayor riesgo de descarga eléctrica si su cuerpo tiene descarga a tierra.

• **No exponga las herramientas eléctricas a la lluvia o a condiciones húmedas.** Si entra agua a una herramienta eléctrica aumentará el riesgo de descarga eléctrica.

• **No abuse del cable. Nunca use el cable para transportar, tirar o desencharfar la herramienta eléctrica. Mantenga el cable alejado de calor, aceite, bordes afilados o partes móviles.** Los cables dañados o enredados aumentan el riesgo de descarga eléctrica.

• **Si el cable de alimentación está dañado, debe ser sustituido por el fabricante, por su servicio posventa o por personal cualificado similar con el fin de evitar un peligro.**

• **Cuando utilice una herramienta eléctrica al aire libre, utilice un alargue adecuado para uso en exteriores.** El uso de un cable adecuado para uso en exteriores reduce el riesgo de descarga eléctrica.

• **Si el uso de una herramienta eléctrica en una ubicación húmeda es inevitable, utilice un suministro protegido de dispositivo de corriente residual (RCD).** El uso de un RCD reduce el riesgo de descarga eléctrica. ¡NOTA! El término "dispositivo de corriente residual (RCD)" puede sustituirse por el término "interruptor de circuito de falla a tierra (GFCI)" o "disyuntor de fuga a tierra (ELCB)".

• **¡Advertencia!** Nunca toque las superficies metálicas expuestas en la caja de velocidades, el protector, etc., porque si se tocan las superficies metálicas se verán afectadas por la onda electromagnética y se causarán lesiones o accidentes potenciales.

Seguridad personal

• **Manténgase alerta, observe lo que está haciendo y use el sentido común cuando opere una herramienta eléctrica. No use una herramienta eléctrica si está cansado o bajo la influencia de drogas, alcohol o medicamentos.** Un momento de inatención al operar herramientas eléctricas puede producir lesiones personales graves.

• **Use equipo de protección personal. Siempre lleve protección ocular.** Equipos de protección como máscaras antipolvo, zapatos de seguridad antides-

lizantes, cascos o protección auditiva usados para condiciones apropiadas reducirán las lesiones personales.

• **Evite el arranque involuntario. Asegúrese de que el interruptor esté en la posición de apagado antes de conectar la fuente de alimentación y / o el bloque de baterías, recoger o transportar la herramienta.** Llevar las herramientas eléctricas con el dedo en el interruptor o conectar las herramientas eléctricas con el interruptor en encendido da lugar a accidentes.

• **Saque cualquier llave de ajuste o llave de tuerca antes de encender la herramienta eléctrica.** Si se deja una llave de ajuste o llave de tuerca unida a una parte giratoria de la herramienta eléctrica se pueden producir lesiones personales.

• **No adopte una postura forzada. Mantenga la postura y el equilibrio en todo momento.** Esto permite un mejor control de la herramienta eléctrica en situaciones inesperadas.

• **Use ropa adecuada. No use prendas sueltas o joyas. Mantenga el cabello, la ropa y los guantes alejados de las partes móviles.** La ropa suelta, las joyas o el pelo largo pueden quedar atrapados en las partes móviles.

• **Si se proporcionan dispositivos para la conexión de las instalaciones de extracción y recolección de polvo, asegúrese de que se conecten y utilicen correctamente.** El uso del dispositivo para la recolección de polvo puede reducir los peligros relacionados con el polvo.

• **No deje que la familiaridad obtenida con el uso frecuente de herramientas le permita ser complaciente e ignorar los principios de seguridad de las herramientas.** Una acción descuidada puede causar lesiones graves en una fracción de segundo.

• **¡Advertencia!** Las herramientas eléctricas pueden producir un campo electromagnético durante el funcionamiento. Este campo puede interferir en algunas circunstancias con los implantes médicos activos o pasivos. Para reducir el riesgo de lesiones graves o mortales, recomendamos a las personas con implantes médicos consultar a su médico y al fabricante de implantes médicos antes de operar esta herramienta eléctrica.

Uso y cuidado de la herramienta eléctrica

• **Las personas con aptitudes psicofísicas o mentales disminuidas, así como los niños no pueden operar la herramienta eléctrica, si no son supervisados o instruidos sobre el uso de la herramienta eléctrica por una persona responsable de su seguridad.**

• **No fuerce la herramienta eléctrica. Utilice la herramienta eléctrica adecuada para su aplicación.** La herramienta eléctrica correcta hará el trabajo mejor y más seguro a la velocidad para la que fue diseñada.

• **No utilice la herramienta eléctrica si el interruptor no la enciende y apaga.** Cualquier herramienta eléctrica que no pueda ser controlada con el interruptor es peligrosa y debe ser reparada.

• **Desconecte el enchufe de la fuente de alimentación y / o la batería de la herramienta eléctrica antes de realizar cualquier ajuste, cambiar accesorios o guardarla.** Estas medidas preventivas de se-

guridad reducen el riesgo de arrancar la herramienta accidentalmente.

- **Guarde las herramientas eléctricas inactivas fuera del alcance de los niños y no permita que las personas que no estén familiarizadas con la herramienta eléctrica o estas instrucciones la utilicen.** Las herramientas eléctricas son peligrosas en manos de usuarios inexpertos.

- **Mantenimiento de las herramientas eléctricas** Compruebe si la herramienta está desalineada, si las piezas móviles están atascadas, si hay piezas rotas o cualquier otra condición que pueda afectar el funcionamiento de la herramienta eléctrica. Si está dañada, haga reparar la herramienta eléctrica antes de usarla. Muchos accidentes son causados por el mantenimiento deficiente de las herramientas eléctricas.

- **Mantenga las herramientas de corte, afiladas y limpias.** Las herramientas de corte adecuadamente mantenidas con bordes afilados son menos propensas a empastarse y más fáciles de controlar.

- **Utilice la herramienta eléctrica, los accesorios y las brocas de las herramientas, etc. de acuerdo con estas instrucciones, teniendo en cuenta las condiciones de trabajo y el trabajo a realizar.** El uso de la herramienta eléctrica para operaciones diferentes de las previstas podría producir una situación peligrosa.

- **Mantenga las manijas y las superficies de agarre secas, limpias y libres de aceite y grasa.** Las manijas y las superficies de agarre resbaladizas no permiten un manejo y un control seguros de la herramienta en situaciones inesperadas.

- Tenga en cuenta que cuando utilice una herramienta eléctrica debe sostener la manija auxiliar correctamente, esto es útil para controlar la herramienta eléctrica. Por lo tanto, sostenerla de manera adecuada puede reducir el riesgo de accidentes o lesiones.

Servicio

- **Haga reparar su herramienta eléctrica por personal de reparación calificado que use solamente piezas de repuesto idénticas.** Esto asegurará que se mantenga la seguridad de la herramienta eléctrica.

- Siga las instrucciones para lubricar y cambiar los accesorios.

Guías de seguridad durante el funcionamiento de la herramienta eléctrica

Antes de comenzar la operación

- Es obligatorio conectar la herramienta eléctrica a un enchufe con descarga a tierra adecuada.

- Utilice un índice de rotación seguro del disco abrasivo, que sea mayor que el índice de rotación del eje de la herramienta eléctrica. Siga las recomendaciones del fabricante con respecto al uso de las herramientas y accesorios.

- No utilice los discos abrasivos con rajaduras, grietas o deformaciones, ni tampoco utilice discos abrasivos que generen una mayor vibración de la herramienta eléctrica.

- Proteja los discos abrasivos de los movimientos bruscos y evite que se engrasen.

- No utilice discos abrasivos cuyas dimensiones difieran de las recomendadas (en el diámetro interno y externo).

- Nunca trabaje con los dispositivos de protección desmontados. Se deben reemplazar inmediatamente los dispositivos de protección dañados.

Durante el funcionamiento

- Aplique la pieza al disco abrasivo únicamente cuando el disco haya alcanzado su máxima velocidad de rotación.

- No utilice la superficie lateral del disco abrasivo para el pulido.

- No apague el motor de la herramienta eléctrica cuando esté activada.

- Tenga cuidado con un retroceso (un repentino movimiento hacia atrás) de la pieza mientras esté manejando la herramienta eléctrica. El retroceso puede ser ocasionado por la falta de cumplimiento de las recomendaciones para su manejo, por la aplicación brusca de la pieza al disco abrasivo, etc. Para minimizar el riesgo de retroceso, siga siempre las recomendaciones para el manejo de la herramienta eléctrica.

- Mientras maneje la herramienta eléctrica manténgase firme y sostenga la pieza con ambas manos sobre la placa de sujeción.

- Mantenga sus manos a una distancia segura de los discos abrasivos en movimiento y no los toque nunca. Si lo hace puede resultar gravemente herido.

- Cuando procese piezas pequeñas, use los dispositivos de sujeción.

- Durante el funcionamiento, tenga cuidado con el cable de alimentación (el cual debe colocarse siempre detrás de la herramienta). No permita que se enrosque alrededor de sus piernas o brazos.

- El polvo que se genera durante el funcionamiento puede ser peligroso para su salud, inflamable o explosivo; limpie el lugar de trabajo oportunamente y utilice medios de protección personal.

- El funcionamiento puede producir chispas y partículas de metal pequeñas que pueden dañar al operador o a los espectadores. Siempre utilice medios de protección personal (gafas y máscara protectora) y organice el lugar de trabajo de manera apropiada.

- No trabaje con materiales que contengan asbesto. El asbesto se considera carcinogénico.

- Si, repentinamente, la alimentación de energía se interrumpe durante el funcionamiento, mueva inmediatamente el interruptor de encendido / apagado a la posición de apagado para evitar el arranque accidental de la máquina.

- Evite el sobrecalentamiento de la herramienta eléctrica si la usa durante un periodo de tiempo prolongado.

Después de terminar la operación







- Una vez apagada la herramienta eléctrica, el disco abrasivo continuará girando durante un tiempo debido a la inercia. Esa es la razón por la cual la herramienta eléctrica deberá dejarse a un lado hasta que sus partes giratorias se detengan.

- Está terminantemente prohibido rebajar la velocidad de rotación de los discos abrasivos a través de la fuerza en la superficie del costado de los discos.

Símbolos usados en el manual

Los siguientes símbolos se utilizan en el manual de instrucciones; recuerde sus significados. La interpretación correcta de los símbolos le permitirá el uso correcto y seguro de la herramienta eléctrica.

Símbolo	Significado
	Etiqueta con número de serie: DS ... - modelo; XX - fecha de fabricación; XXXXXXX - número de serie.
	Lea todas las reglas e instrucciones de seguridad.
	Use gafas de seguridad.
	Use protectores para los oídos.
	Use una máscara antipolvo.
	Use guantes de protección.
	Desconecte la herramienta eléctrica de la red antes de instalarla o ajustarla.
	Dirección del movimiento.
	Dirección de la rotación.
	Bloqueado.
	Desbloqueado.
	Prohibido.
<i>I</i>	Clase de protección.

Símbolo	Significado
	Atención. Importante.
	Un signo que certifica que el producto cumple con los requisitos esenciales de las directivas de la UE y las normas armonizadas de la UE.
	Posición "Encendido" del interruptor de encendido / apagado de la herramienta eléctrica.
	Posición "Apagado" del interruptor de encendido / apagado de la herramienta eléctrica.
	Información útil.
	No deseche la herramienta eléctrica en un recipiente de basura doméstica.

Designación de la herramienta eléctrica DWT

Las amoladoras dobles fueron diseñadas para diferentes trabajos de pulido y afilado (remoción de puntas filosas, biselado, afilado de herramientas para cortes, etc.).

Componentes de la herramienta eléctrica

- 1 Vidrio protector
- 2 Tapa del recinto protector
- 3 Disco abrasivo *
- 4 Recinto protector
- 5 Placa de soporte
- 6 Tuerca mariposa *
- 7 Barra de retención
- 8 Interruptor de encendido / apagado
- 9 Sujetadores de la placa de soporte (arandela de seguridad, arandela, tornillo)
- 10 Sujetadores del vidrio protector (tuerca, arandela de seguridad, arandela, tornillo)
- 11 Soporte del vidrio protector
- 12 Sujetadores del soporte del vidrio protector (tuerca, arandela de seguridad, arandela, tornillo)
- 13 Sujetadores del recinto protector (tuerca, arandela de seguridad, arandela, tornillo)
- 14 Eje
- 15 Reborde
- 16 Junta
- 17 Tuerca de fijación del disco abrasivo

* Accesorios

No todos los accesorios fotografiados o descritos están incluidos en el envío estándar.

Instalación y regulación de los elementos de la herramienta eléctrica

Instalación y regulación de los elementos de la herramienta eléctrica.



No apriete demasiado los elementos de ajuste para evitar dañar el hilo. Siga con precisión la secuencia de instalación de las partes que se detalla en los gráficos.

Armado / desarmado / ajuste de la placa de sujeción (ver la figura 1)

- Monte la placa de sujeción 5 utilizando los cierres 9 y la tuerca mariposa 6 (ver la figura 1).
- Durante el desmantelamiento de la placa de sujeción 5 repita la operación descrita anteriormente en el orden inverso.
- Ajuste oportunamente la distancia entre la placa de sujeción 5 y el disco abrasivo 3, para lo cual deberá desenroscar la tuerca mariposa 6 y mover la placa de sujeción 5 en dirección al disco abrasivo 3. La distancia entre el plato de sujeción 5 y el disco abrasivo 3 no debe exceder los 2 mm.

Armado / desarmado / ajuste del vidrio protector (ver la figura 2)

- Introduzca el vidrio protector 1 en el soporte 11 y sujételo con los cierres 10 (ver la figura 2).
- Ubique el soporte 11 que contiene el vidrio protector 1 en el recinto protector 4 y fíjelo con los sujetadores 12 (ver la figura 2).
- Durante el desarmado del soporte 11 o del vidrio protector 1 reitere las instrucciones que se describen arriba, pero en orden inverso.
- Ajuste oportunamente la distancia entre el soporte 11 y el disco abrasivo 3, para lo cual deberá desenroscar la tuerca y mover el soporte 11 en la dirección del disco abrasivo 3. La distancia entre el sujetador 11 y el disco abrasivo 3 no debe exceder los 2 mm.



Si el uso del disco abrasivo 3 es tan pesado que no permite el ajuste de la distancia entre el disco abrasivo 3 y la placa del soporte 5 o de su soporte 11 será necesario reemplazar el disco abrasivo.

Instalación / cambio del disco abrasivo (ver las figuras 3-4)



Después de la instalación del disco abrasivo y antes de comenzar su trabajo realice una prueba inicial: encienda la herramienta eléctrica y deje que gire al menos durante 5 minutos. Está prohibido usar discos abrasivos que causen golpes y aumento de la vibración de la herramienta eléctrica.

- Retire la tapa 2 y el protector 4 como se muestra en la figura 3.
- Sostenga el disco abrasivo 3 con una mano y desenrosque la tuerca 17 (ver la figura 4). **Atención: la tuerca 17 utilizada para ajustar el disco abrasivo derecho, se enrosca hacia la izquierda.**
- Desarme desde el eje 14: reborde 15, junta 16, disco abrasivo 3, junta 16, reborde 15.
- Limpie todas las partes con un cepillo suave y monte sobre el eje 14, el reborde 15, la junta 16, el disco abrasivo 3, la junta 16, y el reborde 15. **Atención: monte los rebordes 15 exactamente como lo indica el dibujo 4, no los de vuelta.**
- Sostenga el disco abrasivo 3 con una mano y desenrosque la tuerca 17.
- Instale el recinto protector 4 y la tapa 2.
- Ajuste la posición de la tapa 2 con la ayuda de los sujetadores 13.

Funcionamiento inicial de la herramienta eléctrica

Utilice siempre la tensión adecuada de la red: la tensión de la red debe coincidir con la información citada en la placa de identificación de la herramienta eléctrica.

Encendido / apagado de la herramienta eléctrica



Encender:

Mueva el interruptor 8 a la posición "On".



Apagar:

Mueva el interruptor 8 a la posición "Off".

Recomendaciones sobre el funcionamiento



Seleccione el tipo y grano de la estructura del disco abrasivo 3 de acuerdo con el material que quiera trabajar y con la aspereza de la superficie que está tratando de lograr.

- Ubique la herramienta eléctrica sobre la mesa de trabajo, es recomendable que la sujete mediante tornillos y abrazaderas.
- Baje el vidrio protector 1 tanto como sea posible del disco abrasivo 3.
- Encienda la herramienta eléctrica, espere hasta que el disco abrasivo 3 haya alcanzado su nivel máximo de rotación y mueva suavemente la pieza ubicada en la placa de sujeción 5 hacia el disco abrasivo 3.
- No ejerza demasiada presión sobre la pieza, ya que esto no traerá mejores resultados. Sólo provocará una sobrecarga para el motor y lo desgastará, la pieza se recalentará y el disco abrasivo 3 se gastará rápidamente.
- Mueva un poco la pieza de izquierda a derecha. Esto le asegurará un uso apropiado del disco abrasivo 3.

- Es recomendable sumergir la pieza en agua de vez en cuando para evitar el sobrecalentamiento durante el tratamiento.

Mantenimiento de la herramienta eléctrica / medidas preventivas

Antes de llevar a cabo cualquier trabajo sobre la herramienta eléctrica, debe desconectarse de la fuente de energía.

Limpieza de la herramienta eléctrica

Una condición indispensable para un uso seguro a largo plazo de la herramienta eléctrica es mantenerla limpia.

Servicio de post-venta y servicio de aplicaciones

Nuestro servicio de post-venta responde a sus preguntas sobre el mantenimiento y la reparación de su producto, así como también sobre los repuestos. La información sobre los centros de servicio, los diagramas de las piezas y sobre los repuestos también se puede encontrar en: www.dwt-pt.com.

Cómo transportar las herramientas eléctricas

- Está terminantemente prohibido dejarlas caer para que no se produzca ningún impacto mecánico en el embalaje durante el transporte.
- Cuando se descarguen / carguen, no se permite usar ningún tipo de tecnología que funcione bajo el principio de sujeción de embalajes.

Protección del medio ambiente



Recicle las materias primas en lugar de eliminarlas como basura.

Las herramientas, los accesorios y el embalaje deberían seleccionarse para un reciclado cuidadoso del medio ambiente.

Las piezas de material plástico están marcadas para un reciclado selectivo.

Estas instrucciones están impresas sobre papel reciclado sin la utilización de cloro.

El fabricante se reserva la posibilidad de incluir cambios.

Español

Especificações da ferramenta eléctrica

Mó de bordo duplo		DS-150 KS	DS-200 KS	DS-250 GS	DS-350 GS
Código da ferramenta eléctrica	[127 V ~50/60 Hz] [230 V ~50/60 Hz]	742296 743453	742302 743460	742319 743477	742326 743484
Potência nominal absorvida	[W]	150	200	250	350
Potência de saída	[W]	83	110	138	193
Amperagem na voltagem	127 V [A] 230 V [A]	1.18 0.65	1.57 0.87	1.97 1.09	2.76 1.53
Rotações sem carga	[min ⁻¹]	2950	2950	2950	2950
Ø do disco de amolar	[mm] [polegadas]	125 / 125 5" / 5"	150 / 150 6" / 6"	150 / 150 6" / 6"	200 / 200 8" / 8"
Ø interno do disco de amolar	[mm] [polegadas]	12,7 / 12,7 1/2" / 1/2"	12,7 / 12,7 1/2" / 1/2"	12,7 / 32 1/2" / 1-17/64"	16 / 16 1/2" / 1/2"
Grossura do disco de amolar	[mm] [polegadas]	16 / 16 5/8" / 5/8"	20 / 20 25/32" / 25/32"	20 / 40 25/32" / 1-37/64"	20 / 20 25/32" / 25/32"
Rosca do eixo		M12 1/2"-9	M12 1/2"-9	M12 1/2"-9	M12 1/2"-9
Peso	[kg] [lb]	5,2 11.46	8,4 18.52	8,9 19.62	13,3 29.32
Classe de protecção		I	I	I	I
Pressão sonora	[dB(A)]	59,1	60,1	59	62,6
Potência sonora	[dB(A)]	72,1	73,1	72	75,6
Vibrações	[m/s ²]	—	—	—	—

Informações sobre ruído



Use protectores auditivos quando a potência sonora ultrapassar 85 dB(A).



Declaração de conformidade

Declaramos sob nossa inteira responsabilidade que o produto descrito nos "Especificações da ferramenta eléctrica" esta em conformidade com todas as disposicoes pertinentes das Directivas 2006/42/EC incluindo suas alteracoes, e em conformidade com as seguintes normas: EN 61029-1, EN 61029-2-4.

Gestor de certificação

Wu Cunzhen

Wu Cunzhen

Regras gerais de segurança



AVISO - Para reduzir o risco de lesões, o utilizador tem de ler o manual de instruções.



AVISO! Leia todos os avisos de segurança e todas as instruções. O incumprimento das instruções e avisos de segurança pode ter como consequência a existência de perigo de incêndio, de choques eléctricos e / ou de lesões graves.

Guarde todos os avisos e instruções para futuras referências.

O termo "ferramenta eléctrica" nos avisos diz respeito à sua ferramenta alimentada pela rede (com fio) ou com bateria (sem fio).

Segurança na área de trabalho

- **Mantenha a área de trabalho limpa e bem iluminada.** Áreas desarrumadas ou escuras são propícias a acidentes.
- **Não ligue ferramentas eléctricas em atmosferas explosivas, tal como na presença de líquidos infla-**

Merit Link International AG
Stabio, Suíça, 20.12.2018

Português

máveis, gases ou pó. As ferramentas elétricas geram faíscas que podem provocar a ignição dos fumos ou pó.

• **Mantenha as crianças e pessoas que passem afastadas enquanto trabalhar com uma ferramenta elétrica.** As distrações podem fazer com que perca o controlo.

Segurança elétrica

• **As fichas da ferramenta elétrica têm de corresponder à tomada. Nunca modifique a ficha de algum modo. Não utilize qualquer adaptador com ferramentas elétricas com ligação à terra.** Fichas não modificadas e tomadas correspondentes reduzem o risco de choque elétrico.

• **Evite o contacto do corpo com superfícies ligadas à terra, tais como tubos, radiadores, bases e frigoríficos.** Existe um risco acrescido de choque elétrico se o seu corpo estiver ligado à terra.

• **Não exponha as ferramentas elétricas à chuva ou a condições húmidas.** A entrada da água na ferramenta elétrica aumentará o risco de choque elétrico.

• **Não force o fio da alimentação. Nunca utilize o fio para transportar, puxar ou desligar a ferramenta elétrica.** Mantenha o fio afastado do calor, óleo, arestas afiadas ou peças móveis. Fios danificados ou presos aumentam o risco de choque elétrico.

• **Quando estiver a trabalhar com uma ferramenta elétrica ao ar livre, utilize uma extensão adequada para a utilização no exterior.** A utilização de um fio adequado ao exterior reduz o risco de choque elétrico.

• **Se for inevitável trabalhar com uma ferramenta elétrica num local húmido, use uma alimentação protegida por um dispositivo de corrente residual (DCR).** A utilização de um DCR reduz o risco de choque elétrico. **NOTA!** O termo "dispositivo de corrente residual (DCR)" pode ser substituído pelo termo "interruptor de circuito de falha de ligação à terra (ICFLT)" ou "disjuntor de circuito de fuga de terra (DCFT)".

• **Aviso!** Nunca toque nas superfícies de metal expostas na caixa de velocidades, proteção, etc., pois tocar nas superfícies de metal interfere com as ondas eletromagnéticas, podendo assim causar lesões ou acidentes.

Segurança pessoal

• **Mantenha-se alerta, observe o que está a fazer e use senso comum quando estiver a trabalhar com uma ferramenta elétrica.** Não utilize uma ferramenta elétrica enquanto estiver cansado ou sobre o efeito de drogas, álcool ou medicação. Um momento de falta de atenção enquanto trabalha com ferramentas elétricas pode resultar em lesões sérias.

• **Use equipamento pessoal de proteção. Utilize sempre proteção ocular.** O equipamento de segurança, tal como máscara de pó, calçado de segurança antiderrapante, capacete de segurança, ou proteção para os ouvidos, utilizado nas condições adequadas reduzirá a hipótese de lesões.

• **Evite ligações sem intenção. Certifique-se de que o interruptor se encontra na posição de desligado antes de ligar a fonte de energia e / ou à bateria ao agarrar ou transportar a ferramenta.**

Transportar ferramentas elétricas com o seu dedo no interruptor ou fornecer energia a ferramentas elétricas que tenham o interruptor na posição de ligado convida a acidentes.

• **Retire qualquer chave de ajuste ou chave de fendas antes de ligar a ferramenta elétrica.** Uma chave de fendas ou uma chave deixada ligada a uma peça rotativa da ferramenta elétrica pode resultar em lesão.

• **Não se estique. Mantenha sempre a base e o equilíbrio adequados.** Isso proporciona um melhor controlo da ferramenta elétrica em situações inesperadas.

• **Vista-se adequadamente. Não use roupas largas ou joalheria. Mantenha o cabelo, roupa e luvas afastados das partes móveis.** Roupas largas, jóias ou cabelo comprido podem ser apanhados pelas peças em movimento.

• **Se forem fornecidos dispositivos para a ligação de extração de pó e facilidades de recolha, certifique-se de que estas estão ligadas e de que são devidamente utilizadas.** A utilização da recolha do pó pode reduzir os perigos relacionados com o pó.

• **Não permita que a familiaridade ganhe com a utilização de ferramentas o torne mais complacente e ignore os princípios de segurança da ferramenta.** Uma ação descuidada pode causar lesões severas numa fração de segundo.

• **Aviso!** As ferramentas elétricas podem criar um campo eletromagnético durante o funcionamento. Este campo pode, sob determinadas circunstâncias, interferir com implantes médicos ativos ou passivos. Para reduzir o risco de lesões sérias ou fatais, recomendamos que pessoas com implantes médicos consultem o seu médico e / ou fabricante do implante médico antes de utilizar esta ferramenta elétrica.

Utilização e cuidados da ferramenta elétrica

• **As pessoas com fracas aptidões físicas ou mentais, bem como as crianças, não podem utilizar a ferramenta elétrica, caso não sejam supervisionadas ou ensinadas a usar a ferramenta elétrica por uma pessoa responsável pela sua segurança.**

• **Não force a ferramenta elétrica. Use a ferramenta elétrica adequada para a tarefa pretendida.** O uso de uma ferramenta elétrica correta e à velocidade para a qual foi concebida permite executar o trabalho com maior eficácia e segurança.

• **Não utilize a ferramenta elétrica se o interruptor não a ligar ou desligar.** Qualquer ferramenta que não possa ser controlada com o interruptor é perigosa e deve ser reparada.

• **Desligue a ficha da fonte de alimentação e / ou a bateria da ferramenta elétrica antes de fazer quaisquer ajustes, mudar de acessórios, ou guardar as ferramentas elétricas.** Tais medidas de segurança preventiva ajudam a reduzir os riscos de ligar inadvertidamente a ferramenta elétrica.

• **Guarde ferramentas elétricas sem carga fora do alcance de crianças e não permita que pessoas estranhas às ferramentas elétricas ou a estas instruções trabalhem com a ferramenta elétrica.** As ferramentas elétricas são perigosas nas mãos de utilizadores sem formação.

• **Proceda à manutenção das ferramentas elétricas.** Verifique se existem desalinhamentos ou bloqueios das peças móveis, peças partidas e quaisquer outras condições que possam afetar o

funcionamento da ferramenta eléctrica. Se estiver danificada, leve a ferramenta eléctrica para ser reparada antes da utilização. Muitos acidentes são provocados pela fraca manutenção das ferramentas eléctricas.

- **Mantenha as ferramentas de corte afiadas e limpas.** Ferramentas devidamente mantidas com arestas de corte afiadas são menos fáceis de prender e mais fáceis de controlar.

- **Use a ferramenta eléctrica, acessórios e brocas, etc., de acordo com estas instruções, tendo em conta as condições de trabalho e o trabalho a ser efetuado.** A utilização da ferramenta eléctrica para operações diferentes das pretendidas pode resultar numa situação perigosa.

- **Mantenha as pegas e superfícies de segurar secas, limpas e sem óleo ou gordura.** Pegas e superfícies de segurar escorregadias não permitem o manuseamento seguro nem o controlo da ferramenta em situações inesperadas.

- **Tenha em conta que, quando utilizar uma ferramenta eléctrica, segure corretamente a pega auxiliar, o que é útil quando controlar a ferramenta eléctrica.** Assim, um manuseamento adequado pode reduzir o risco de acidentes ou lesões.

Reparação

- **A manutenção da sua ferramenta eléctrica deverá ser sempre efetuada por pessoas qualificadas, utilizando apenas peças sobresselentes idênticas.** Tal irá assegurar que a segurança da ferramenta eléctrica é mantida.

- **Siga as instruções quanto a lubrificação e mudança de acessórios.**

Orientações de segurança durante o funcionamento da ferramenta eléctrica

Antes de começar a operação

- **É obrigatório ligar uma ferramenta eléctrica a uma tomada que tenha uma ligação à terra adequada.**

- **Use um rácio de rotação seguro para discos de amolar que seja superior ao rácio de rotação do eixo da ferramenta eléctrica.** Siga as recomendações do fabricante em relação ao uso de ferramentas e acessórios.

- **Não use discos de amolar que tenham rachas, segmentações, distorções, bem como discos de amolar que causem uma vibração grande na ferramenta eléctrica.**

- **Proteja os discos de amolar de choques.** Evite que eles fiquem gordurosos.

- **Não use discos de amolar com dimensões (diâmetro exterior e diâmetro interior) que difiram das recomendadas.**

- **Nunca trabalhe com os dispositivos de protecção desmontados.** Os dispositivos de protecção danificados têm de ser substituídos imediatamente.

Durante a operação

- **Aplique a peça a ser trabalhada no disco de amolar apenas quando o disco atingir a sua velocidade máxima de rotação.**

- **Não use a superfície lateral do disco de amolar para amolar.**

- **Não pare o motor da ferramenta eléctrica quando este estiver ligado à alimentação.**

- **Tenha cuidado com os ressaltos repentinos da peça a ser trabalhada enquanto utiliza a ferramenta eléctrica.** O ressalto pode ser causado por uma não conformidade com as recomendações de funcionamento, aplicação demasiado abrupta da peça a ser trabalhada com o disco de amolar, etc. De modo a minimizar o risco de ressaltos, siga sempre as recomendações durante a utilização da ferramenta eléctrica.

- **Durante a utilização da ferramenta eléctrica, permaneça direito e segure a peça a ser trabalhada com ambas as mãos na placa de suporte.**

- **Mantenha as mãos a uma distância segura dos discos de amolar rotativos e nunca lhes toque, caso contrário, pode sofrer lesões severas.**

- **Quando trabalhar peças pequenas, use dispositivos de fixação.**

- **Durante a operação, tenha em conta a posição do cabo da energia (deverá estar sempre atrás da ferramenta).** Não deixe que este se enrole às suas pernas ou braços.

- **O pó criado durante a utilização da ferramenta pode ser prejudicial para a sua saúde, inflamável ou explosivo.** Limpe a peça que está a trabalhar e utilize os acessórios de protecção individual.

- **O funcionamento pode dar origem a faíscas, que podem dar origem a lesões ao utilizador ou a terceiros que se encontrem por perto.** Utilize sempre meios de protecção pessoal (óculos e máscara protectora) e prepare o seu local de trabalho de modo adequado.

- **Não trabalhe com materiais que contenham amianto.** O amianto é considerado cancerígeno.

- **Se a alimentação for abaixo de repente durante o funcionamento, coloque imediatamente o interruptor de ligar / desligar na posição de desligado, para prevenir um arranque inicial da ferramenta eléctrica.**

- **Evite sobreaquecer a sua ferramenta eléctrica, quando a utilizar durante um longo período de tempo.**

Após terminar a operação

- **Após desligar a ferramenta eléctrica, o disco de amolar continua a rodar durante algum tempo, devido à inércia.** É por isso que a ferramenta eléctrica só deve ser largada quando as suas peças rotativas pararem por completo.

- **É completamente proibido abrandar a rotação dos discos de amolar aplicando força na superfície lateral dos discos.**

Símbolos usados no manual

Os símbolos apresentados a seguir são usados no manual de utilização. Lembre-se do seu significado. A interpretação correta dos símbolos permite uma utilização correta e segura da ferramenta eléctrica.











Símbolo



Significado



Autocolante do número de série:

DS ... - modelo;
XX - data de fabrico;
XXXXXXX - número de série.

Símbolo	Significado
	Leia todos os avisos de segurança e todas as instruções.
	Use óculos de segurança.
	Use proteções auditivas.
	Use máscara respiratória.
	Utilize luvas de proteção.
	Desligue a ferramenta eléctrica da alimentação antes da instalação ou ajuste.
	Direção do movimento.
	Direção de rotação.
	Bloqueado.
	Desbloqueado.
	Proibido.
<i>I</i>	Classe de proteção.
	Atenção. Importante.
	Um sinal a certificar que o produto se encontra em conformidade com os requerimentos essenciais das diretivas da UE e normas harmonizadas da UE.
	Posição "On" do interruptor de ligar / desligar da ferramenta.

Símbolo	Significado
	Posição "Off" do interruptor de ligar / desligar da ferramenta.
	Informação útil.
	Não elimine a ferramenta eléctrica juntamente com o lixo doméstico comum.

Designação da ferramenta eléctrica DWT

As mós de bordo duplo foram criadas para diferentes trabalhos de amolar e afiar (remoção de extremidades afiadas, cortes enviesados, afiar ferramentas de corte, etc.).

Componentes da ferramenta eléctrica

- 1 Vidro de protecção
- 2 Cobertura da estrutura de protecção
- 3 Disco de amolar *
- 4 Estrutura de protecção
- 5 Placa de suporte
- 6 Porca de orelhas *
- 7 Placa da base
- 8 Interruptor de ligar / desligar
- 9 Fixadores da placa de suporte (anilha de fixação, anilha, parafuso)
- 10 Fixadores do vidro de protecção (porca, anilha de fixação, anilha, parafuso)
- 11 Suporte do vidro de protecção
- 12 Fixadores do suporte do vidro de protecção (porca, anilha de fixação, anilha, parafuso)
- 13 Fixadores da estrutura de protecção (porca, anilha de fixação, anilha, parafuso)
- 14 Eixo
- 15 Rebordo
- 16 Junta
- 17 Porca de fixação do disco de amolar

* Acessórios

Nem todos os acessórios apresentados nas ilustrações ou descritos no texto fazem parte das peças fornecidas.

Instalação e afinação dos elementos da ferramenta eléctrica

Antes de proceder à limpeza ou reparação da ferramenta eléctrica, deve desligá-la da electricidade.



Não aperte demasiado os elementos de aperto, para evitar danificar a rosca. Siga com precisão a sequência da instalação das peças apresentada nas imagens.

Montagem / desmontagem / ajuste da placa de suporte (consulte a imagem 1)

- Monte a placa de suporte 5 usando os fixadores 9 e porca de orelhas 6 (consulte a imagem 1).
- Durante a desmontagem da placa de suporte 5, repita as operações descritas acima pela ordem inversa.
- Ajuste com precisão a distância entre a placa de suporte 5 e o disco de amolar 3. Para isso, desaperte a porca de orelhas 6 e mova a placa de suporte 5 na direcção do disco de amolar 3. A distância entre a placa de suporte 5 e o disco de amolar 3 não deverá exceder os 2 mm.

Montagem / desmontagem / ajuste do vidro protector (consulte a imagem 2)

- Insira o vidro protector 1 no suporte 11 e fixe-o com os fixadores 10 (consulte a imagem 2).
- Coloque o suporte 11 com o vidro protector 1 inserido na estrutura de protecção 4 e fixe-o com os fixadores 12 (consulte a imagem 2).
- Durante a desmontagem do suporte 11 ou vidro de protecção 1, repita as operações descritas acima pela ordem inversa.
- Ajuste com precisão a distância entre o suporte 11 e o disco de amolar 3. Para isso, desaperte a porca e mova o suporte 11 na direcção do disco de amolar 3. A distância entre o suporte 11 e o disco de amolar 3 não deverá exceder os 2 mm.



Se o desgaste do disco de amolar 3 for tão grande que não permita ajustar as distâncias entre o disco de amolar 3 e a placa de suporte 5 ou o suporte 11, é necessário substituir o disco de amolar.

Instalação / mudança do disco de amolar (consulte as imagens 3-4)



Após a instalação do disco de amolar e antes de começar um trabalho, faça um arranque de teste: Ligue a ferramenta eléctrica e deixe-a funcionar sem carga durante, pelo menos, 5 minutos. É proibido usar discos de amolar que causem batidas e aumento da vibração da ferramenta eléctrica.

- Retire a cobertura 2 e estrutura de protecção 4, conforme apresentado na imagem 3.
- Enquanto segura o disco de amolar 3 com uma mão, desaperte a porca 17 (consulte a imagem 4). **Atenção: A porca 17 usada para fixar o disco de amolar esquerdo tem uma rosca para a esquerda.**
- Desmonte do eixo 14: Rebordo 15, junta 16, disco de amolar 3, junta 16, rebordo 15.
- Limpe todas as peças com uma escova suave e volte a montar no eixo 14: Rebordo 15, junta 16, disco de amolar 3, junta 16, rebordo 15. **Atenção: Monte os rebordos 15 exactamente conforme apresentado na imagem 4, não os vire.**
- Enquanto segura o disco de amolar 3 com uma mão, aperte a porca 17.
- Instale a estrutura de protecção 4 e a cobertura 2.
- Fixe a posição da cobertura 2 com a ajuda dos fixadores 13.

Operação inicial da ferramenta eléctrica

Use sempre a voltagem de alimentação correcta: A voltagem da alimentação tem de ser sempre equivalente à informação apresentada na placa de identificação da ferramenta eléctrica.

Ligar / desligar a ferramenta eléctrica



Ligar:

Coloque o interruptor 8 na posição "On".



Desligar:

Coloque o interruptor 8 na posição "Off".

Recomendações acerca do funcionamento



Escolha o tipo e textura do disco de amolar 3, dependendo do material a ser trabalhado e da aspereza da superfície que espera obter.

- Coloque a ferramenta eléctrica na bancada de trabalho. É aconselhável fixá-la com parafusos ou bráçadeiras.
- Baixe o vidro de protecção 1 o máximo para baixo até ao disco de amolar 3.
- Ligue a ferramenta eléctrica, espere que o disco de amolar 3 atinja a velocidade máxima de rotação e mova suavemente a peça a ser trabalhada colocada na placa de suporte 5 até ao disco de amolar 3.
- Não aplique força excessiva na peça a ser trabalhada, pois isso não traz melhores resultados e sobrecarrega e desgasta o motor. A peça a ser trabalhada aquece e o disco de amolar 3 gasta-se mais rapidamente.
- Mova um pouco a peça a ser trabalhada para a esquerda / direita. Isso assegura um desgaste nivelado do disco de amolar 3.
- Recomendamos que coloque a peça a ser trabalhada em água de vez em quando, de modo a evitar o sobreaquecimento durante o tratamento.

Manutenção da ferramenta eléctrica / medidas preventivas

Antes de proceder à limpeza ou reparação da ferramenta eléctrica, deve desligá-la da electricidade.

Limpeza da ferramenta eléctrica

Uma condição indispensável para uma utilização segura a longo prazo da ferramenta eléctrica é mantê-la limpa.

Serviço pós-venda e serviço de aplicação

O nosso serviço pós-venda responde às suas perguntas relativas à manutenção e reparação do seu pro-

duto, bem como peças sobresselentes. A informação acerca dos centros de reparação, diagramas das peças e informação sobre peças sobresselentes também pode ser encontrada em: www.dwt-pt.com.

Transporte das ferramentas eléctricas

- Nunca permita que a caixa sofra qualquer impacto mecânico durante o transporte.
- Quando carregar / descarregar, não use qualquer tipo de tecnologia que funcione com o princípio de fixação da caixa com pinças.

Protecção ambiental



Reciclagem de matérias primas em vez de eliminação de lixo.

A ferramenta eléctrica, acessórios e caixa deverão ser separados, para uma reciclagem amiga do ambiente.

Para efeitos de uma reciclagem específica, as peças de plástico dispõem de uma respectiva marcação. Estas instruções foram riadas com papel reciclável isento de cloro.

O fabricante reserva o direito de fazer alterações.

Português

Elektrikli alet özelliđi

Çift tařlama makinesi		DS-150 KS	DS-200 KS	DS-250 GS	DS-350 GS
Elektrikli alet kodu	[127 V ~50/60 Hz] [230 V ~50/60 Hz]	742296 743453	742302 743460	742319 743477	742326 743484
Giriř gücü	[W]	150	200	250	350
Güç	[W]	83	110	138	193
Gerilimdeki akım	127 V [A] 230 V [A]	1.18 0.65	1.57 0.87	1.97 1.09	2.76 1.53
Bořtaki devir	[dk ⁻¹]	2950	2950	2950	2950
Tařlama diskinin çapı	[mm] [inç]	125 / 125 5" / 5"	150 / 150 6" / 6"	150 / 150 6" / 6"	200 / 200 8" / 8"
Tařlama diskinin delik çapı	[mm] [inç]	12,7 / 12,7 1/2" / 1/2"	12,7 / 12,7 1/2" / 1/2"	12,7 / 32 1/2" / 1-17/64"	16 / 16 1/2" / 1/2"
Tařlama diskinin kalınlıđı	[mm] [inç]	16 / 16 5/8" / 5/8"	20 / 20 25/32" / 25/32"	20 / 40 25/32" / 1-37/64"	20 / 20 25/32" / 25/32"
Zımpara mili diři		M12 1/2"-9	M12 1/2"-9	M12 1/2"-9	M12 1/2"-9
Ađırlık	[kg] [pound]	5,2 11.46	8,4 18.52	8,9 19.62	13,3 29.32
Emniyet sınıfı		I	I	I	I
Ses basıncı	[dB(A)]	59,1	60,1	59	62,6
Akustik güç	[dB(A)]	72,1	73,1	72	75,6
Ađırlıklı titreřim	[m/s ²]	—	—	—	—

Gürültü bilgisi



Eđer ses basıncı 85 dB(A) deđerini ařarsa her zaman kulak koruyucu takınız.



Uyumluluk beyanatı

Tek sorumlu olarak "Elektrikli alet özelliđi" bölümünde tanımlanan ürünün, deđişiklikleri de dahil olmak üzere 2006/42/EC yönergelerinin geçerli bütün hükümlerini karřıladığını ve ařađıdaki standartlarla uyumlu olduđunu beyan ederiz: EN 61029-1, EN 61029-2-4.

Onay müdürü

Wu Cunzhen

Wu Cunzhen

Merit Link International AG
Stabio, İsviçre, 20.12.2018

Genel güvenlik kuralları



UYARI - Kullanıcı, yaralanma riskini azaltmak için kullanım talimatları el kitabını okumalıdır.



UYARI! Tüm güvenlik uyarılarını ve talimatları okuyun. Uyarıların ve talimatların herhangi birine uyulmaması elektrik çarpmasına, yangın çıkmasına ve / veya ciddi yaralanmalara yol açabilir.

İleride başvurmak üzere tüm uyarıları ve talimatları kaydedin.

Uyarılarda geçen "elektrikli alet" elektrik şebekesinden beslenen (kablolu) elektrikli alet veya pille çalışan (kablosuz) elektrikli alettir.

Çalışma alanı güvenliđi

- Çalışma alanını temiz tutun ve iyice aydınlatın. Dađınlık veya karanlık alanlarda kaza olma ihtimali yüksektir.
- Elektrikli aletleri patlayıcı ortamlarda (ör. yanıcı sıvıların, gazların veya tozların bulunduđu yerlerde) çalıştırmayın. Elektrikli aletler tozları veya buharları tutuřturabilecek kırılcımlar oluřturur.

Türkçe

- **Elektrikli aleti çalıştırırken çocukları ve çevredeki kişileri çalışma noktasından uzak tutun.** Dikkat dağınıklığı kontrolü kaybetmenize neden olabilir.

Elektrik güvenliği

- **Elektrikli aletlerin fişleri prize uygun olmalıdır.** Fiş üzerinde asla değişiklik yapmayın. Topraklanmış elektrikli aletlerle beraber adaptör fişlerini asla kullanmayın. Değiştirilmemiş fişler ve bunlara uygun prizler elektrik çarpması riskini azaltacaktır.
- **Borular, radyatörler, fırınlar ve buzdolapları gibi topraklanmış yüzeylere temas etmekten kaçının.** Vücdunuzun topraklanmış ise elektrik çarpması riski artar.
- **Elektrikli aletleri yağmura veya ıslak ortamlara maruz bırakmayın.** Elektrikli alete su girmesi elektrik çarpması riskini artıracaktır.
- **Kablolu başka amaçlar için kullanmayın.** Kabloyu asla elektrikli aleti taşımak veya çekmek için kullanmayın ve prize olan bağlantısını keserken asla kablodan çekmeyin. Kabloyu ısıdan, yağdan, keskin uçlardan veya hareketli parçalardan uzak tutun. Hasarlı veya birbirine dolaşmış kablolar elektrik çarpması riskini artırır.
- **Elektrikli aleti dış mekanda çalıştırırken dış mekân kullanımına uygun bir uzatma kablosu kullanın.** Dış mekân kullanımına uygun bir kablo kullanılması elektrik çarpması riskini azaltır.
- **Elektrikli aletin rutubetli bir yerde kullanılması kaçınılmaz ise elektrik akımı korumalı bir artık akım cihazı (AAC) kullanın.** AAC kullanımı elektrik çarpması riskini azaltır. NOT! "Artık akım cihazı (AAC)" teriminin yerine "topraklama arızası devre şalteri (TADŞ)" veya "toprak kaçağı devre kesicisi (TKDK)" kullanılabilir.
- **Uyarı! Dişli kutusu, kalkan vb. üzerinde bulunan açık metal yüzeylere asla dokunmayın,** çünkü metal yüzeylere dokunulması elektromanyetik dalgaları bozarak potansiyel yaralanmalara veya kazalara yol açabilir.

Kişisel güvenlik

- **Elektrikli aleti çalıştırırken tetikte olun, ne yaptığınıza dikkat edin ve sağduyunuzu kullanın.** Yorgunken veya uyuşturucu, alkol veya ilaç etkisi altındayken elektrikli aleti kullanmayın. Elektrikli aletleri çalışma esnasında bir anlık dikkatsizlik ciddi bireysel yaralanmaya yol açabilir.
- **Kişisel koruyucu donanım kullanın.** Daima koruyucu bir gözlük takın. Uygun koşullarda toz maskesi, kaymayan güvenli ayakkabılar, baret veya kulak tıkacı kullanmak kişisel yaralanmaları azaltacaktır.
- **Elektrikli aletin istem dışı başlatılmasını önleyin.** Aleti güç kaynağına ve / veya pil takımına bağlamadan, kaldırmadan veya taşımadan önce düğmenin kapalı konumunda olduğundan emin olun. Elektrikli aleti, parmağınız düğme üzerindeyken taşımanız veya düğmesi açık elektrikli aletlere güç vermeniz kaza ihtimalini oldukça artırır.
- **Elektrikli aleti açmadan önce ayar anahtarını veya somun anahtarını sökünüz.** Elektrikli aletin dönen bir kısmına bir somun anahtarını veya anahtarı takılı bırakmak bireysel yaralanmaya neden olabilir.
- **Elektrikli alete uzanmayın. Dayanağı ve dengeyi daima uygun konumda tutun.** Böylece beklenmeyen durumlarda elektrikli alet daha iyi kontrol edilebilir.
- **Uygun kıyafetler giyin. Bol kıyafetler giymeyin veya takı takmayın. Saçlarınızı, kıyafetlerinizi ve eldivenlerinizi hareketli parçalardan uzak tutun.**

Bol kıyafetler, takılar veya uzun saç hareketli parçalara sıkışabilir.

- **Cihazlar toz giderme ve toplama ünitelerinin bağlantısı için temin ediliyor ise bu cihazların bağlı olduğundan ve doğru kullanıldığından emin olun.** Toz toplama işlemi, tozla ilgili tehlikeleri azaltabilir.
- **Aletleri sık kullanmanızdan kaynaklanan alışkanlığın sizi kayıtsızlaştırmasına izin vermeyin ve aletin güvenliğini ilkerlerini göz ardı etmeyin.** Dikkatsiz bir hareket bir anda ciddi yaralanmaya yol açabilir.
- **Uyarı! Elektrikli aletler çalışma sırasında elektromanyetik bir alan oluşturabilir.** Bu alan bazı koşullarda aktif veya pasif tıbbi implantların işlevini engelleyebilir. Ciddi veya ölümcül yaralanma riskini azaltmak için tıbbi implantları olan kişilerin bu elektrikli aleti çalıştırmadan önce doktorlarına ve tıbbi implant üreticisine danışmalarını tavsiye ederiz.

Elektrikli aletin kullanımı ve bakımı

- **Çocukların yanı sıra ruhsal-fiziksel veya zihinsel yetenekleri yetersiz olan kişiler güvenliklerinden sorumlu bir kişi tarafından gözetime tabi tutulmadan veya elektrikli aletin kullanımı hakkında sorumlu kişiden talimat almadan aleti çalıştıramaz.**
- **Elektrikli aleti kapasitesi dışına zorlamayın. Uygulanız için doğru elektrikli aleti kullanın.** Doğru elektrikli alet, işlemi daha iyi ve daha güvenli bir biçimde ve tasarlandığı hızda gerçekleştirecektir.
- **Açma kapama düğmesi çalışmayan elektrikli aleti kullanmayın.** Düğmeyle kontrol edilemeyen bir elektrikli alet tehlikeli olabilir ve onarılması gerekir.
- **El aletinde ayarlama yapmadan, aksesuarlarını değiştirmeden veya aleti saklamadan önce fişin güç kaynağıyla olan bağlantısını ve / veya pil takımının elektrikli alete olan bağlantısını kesin.** Bu gibi önleyici güvenlik tedbirleri elektrikli aleti yanlışlıkla başlatma riskini azaltır.
- **Kullanılmayan elektrikli aletleri çocukların erişmeyeceği yerlerde saklayın ve elektrikli aleti veya bu talimatları iyi bilmeyen kişilerin elektrikli aleti çalıştırmasına izin vermeyin.** Eğitim almamış kişilerin elektrikli aletleri kullanması tehlike arz eder.
- **Elektrikli aletlere bakım yapın. Hareketli parçaların hizasızlığını veya takılmasını, parçaların kırılma durumunu ve elektrikli aletlerin çalışmasını etkileyebilecek diğer koşulları kontrol edin.** Elektrikli alet hasar görmüşse kullanmadan önce onarımını sağlayın. Yeterli bakımı yapılmayan elektrikli aletler birçok kazaya neden olabilir.
- **Kesme takımlarının keskinliğini ve temizliğini koruyun.** Doğru bakım yapılan ve kesme uçları keskin olan kesme takımlarının sıkımsa ihtimali daha düşüktür ve daha kolay kontrol edilebilir.
- **Elektrikli aleti, aksesuarları ve takım uçlarını vb. bu talimatlara uygun olarak ve çalışma koşullarını ve yapılacak işi dikkate alarak kullanın.** Kullanım amacı farklı elektrikli aletlerin başka bir amaç için kullanılması tehlikeli durumlara neden olabilir.
- **Tutma yerlerini ve kavrama yüzeylerini kuru, temiz ve yağdan ve gresden arındırılmış olarak muhafaza edin.** Kaygan tutma yerleri ve kavrama yüzeyleri güvenli kullanımı ve aletin beklenmeyen durumlarda kontrolünü engeller.
- **Bir elektrikli alet kullanırken lütfen yardımcı tutamağı doğru tutmaya dikkat edin.** Böylece elektrikli aleti daha kolay kontrol edebilirsiniz. Sonuç olarak aleti doğru tutmak kaza veya yaralanma riskini azaltabilir.

Servis

- **Elektrikli aletinizin onarımını, yalnızca aynı deęişim parçalarını kullanan vasıflı bir onarım elemanına yaptırın.** Böylece elektrikli aletin güvenlięi korunacaktır.
- Aksesuarları yağlama ve deęiştirme talimatlarına uyun.

Elektrikli aleti çalıştırırken uygulanacak güvenlik esasları

İşletime başlamadan önce

- Elektrikli alet, bir topraklama bağlantısıyla düzgün bir şekilde topraklanmış bir prize bağlanmalıdır.
- Güvenli dönme hızı, elektrikli aletin dönme hızından daha büyük olan taşlama diskleri kullanın. Araç ve aksesuarların kullanımında üreticilerin tavsiyelerine uyun.
- Çatlak, yarık, bozuk ve elektrikli aletin daha fazla titreşmesine yol açan taşlama diskleri kullanmayın.
- Taşlama disklerini darbelerden koruyun, yağlanmalarını önleyin.
- Boyutları (dış çapı ve delik çapı) tavsiye edilenden farklı olan taşlama diskleri kullanmayın.
- Koruma cihazları takılı olmadan sakın çalışmayın. Hasarlı koruma cihazları derhal deęiştirilmelidir.

İşletme sırasında

- Taşlama diskini, ancak en yüksek devir hızına ulaştığında üzerinde çalışılan malzemeye uygulayın.
- Taşlama diskinin yan tarafını taşlama için kullanmayın.
- Güce takılıyken elektrikli aletin motorunu durdurmayın.
- Elektrikli alet çalışırken üzerinde çalışılan parçanın geri tepmesine (ani geri itilmesi) karşı temkinli olun. Geri tepme, çalışma önerilerine uymamaktan, taşlama diskinin çok ani uygulanması vs. gibi sebeplerden oluşabilir. Geri tepme riskini en aza indirmek için, elektrikli aletin çalıştırılması sırasında çalıştırma tavsiyelerini daima takip edin.
- Elektrikli aleti kullanırken dik durun ve üzerinde çalışılan parçayı, destek levhalarından iki elinizle tutun.
- Ellerinizi döner taşlama disklerinden güvenli bir mesafede tutun ve disklere asla dokunmayın. Aksi takdirde ciddi yaralanmalara sebep olabilir.
- Küçük kütükleri işlerken kısaçak cihazlarınızı kullanın.
- İşletim sırasında, bir elektrikli aletin konumunu izleyiniz (her zaman aletin arkasından konumlandırılmaldır). Bacaklarınızın veya kollarınızın çevresinde hızlı hareket etmesine izin vermeyiniz.
- İşlem sırasında ortaya çıkan yanıcı veya patlayıcı toz, sağlığınıza için tehlikeli olabilir; işyerinizi zamanında temizleyiniz ve kişisel koruma yöntemlerini kullanınız.
- İşlem sırasında, operatöre veya çevredekilere zarar verebilecek kıvılcım veya küçük metal parçacıkları sıçrayabilir. Daima kişisel koruyucu eşyaları kullanınız (kaynak gözlüğü ve koruyucu maske) ve işyerinizi uygun şekilde düzenleyiniz.
- Asbest içeren malzemelerle çalışmayın. Asbest kanserojen olarak bilinir.
- İşletim sırasında güç kaynağı aniden kesilirse, elektrikli aletin kaza eseri çalışmasını engellemek için açma / kapatma anahtarını derhal kapalı konuma getiriniz.

- Uzun süre kullanırken elektrikli aletinizin aşırı ısınmasından kaçının.









İşletimin tamamlanmasından sonra

- Elektrikli aleti kapattıktan sonra eylemsizlikten dolayı disk bir süre daha dönmeye devam eder. Bu sebeple elektrikli alet ancak dönen parçaları tamamen durduktan sonra kaldırılmalıdır.
- Yavaşlayan taşlama disklerinin, yan yüzeylerine güç uygulamak suretiyle yavaşlatılması kesinlikle yasaktır.

Kılavuzda kullanılan semboller

Kullanım kılavuzunda aşağıdaki semboller kullanılmaktadır. Lütfen anlamlarını unutmayın. Sembollerin doğru yorumlanması, güç aletin doğru ve güvenli kullanımına imkan verecektir.

Sembol	Anlamı
	Seri numarası etiketi: DS ... - model; XX - üretim tarihi; XXXXXXXX - seri numarası.
	Tüm güvenlik yönetmeliklerini ve talimatlarını okuyun.
	Koruyucu gözlükler takın.
	Kulak koruyucuları takın.
	Toz maskesi takın.
	Koruyucu eldivenler giyin.
	Kurulum veya ayar öncesinde güç aletin bağlantısını şebekeden kesin.
	Hareket yönü.
	Dönüş yönü.
	Kilitli.

Sembol	Anlamı
	Kilidi açık.
	Yasak.
<i>I</i>	Koruma sınıfı.
	Dikkat. Önemli.
	Ürünün AB yönetmeliklerinin ve uyumlu hale getirilmiş AB standartlarının temel gereksinimleriyle uyumlu olduğunu doğrulayan bir işaret.
	Güç aletinin açma / kapama düğmesinin "Açık" konumu.
	Güç aletinin açma / kapama düğmesinin "Kapalı" konumu.
	Faydalı bilgiler.
	Güç aletini ev tipi çöp kutularına atmayın.

Elektrikli aletin kullanım amacı DWT

Çift taşlama makineleri farklı taşlama ve bileme işleri (keskin kenarların kaldırılması, eğimli bileme, kesme araçlarının bilenmesi vs.) için tasarlanmıştır.

Motorlu aletin parçaları

- 1 Koruyucu cam
- 2 Koruyucu gövde kapağı
- 3 Taşlama diski *
- 4 Koruyucu gövde
- 5 Destek levhası
- 6 Kanatlı vida *
- 7 Taban levhası
- 8 Açma / kapatma anahtarı
- 9 Destek levhası kilitletleri (kilit rondelası, rondela, vida)
- 10 Koruyucu cam kilitletleri (somun, kilit rondelası, vida)
- 11 Koruyucu cam tutucu
- 12 Koruyucu cam tutucu kilitletleri (somun, kilit rondelası, rondela, vida)

13 Koruyucu gövde kilitletleri (somun, kilit rondelası, rondela, vida)

14 Mil

15 Flanş

16 Conta

17 Kilit somunu taşıyama diski

* Aksesuar

Tanımlanan ve şekilleri gösterilen aksesuar kısmen teslimat kapsamına dahil değildir.

Elektrikli alet elemanlarını takma ve ayarlama

Motorlu aletin üzerinde herhangi bir işlem yapılmadan önce, ana şebeke ile bağlantısı kesilmelidir.



Dişliye zarar vermektan kaçınmak için sabitleme öğelerini çok sıkı hazırlamayın. Resimlerde gösterilen parça kurulum sırasına harfiyen uyun.

Destek levhasının takılması / sökülmesi / ayarlanması (bkz. şek. 1)

- Kilitletleri 9 ve kanatlı somunu 6 kullanarak destek levhasını 5 monte edin (bkz. şek. 1).
- Destek levhasının 5 sökülmesi sırasında, yukarıda anlatılan işlemleri tersi sırayla tekrar edin.
- Destek levhası 5 ve taşlama diski 3 arasındaki mesafeyi tam ayarlayın. Bu amaçla, kanatlı somunu 6 gevşetin ve destek levhasını 5 taşlama diski 3 doğrultusunda hareket ettirin. Destek levhası 5 ve taşlama diski 3 arasındaki mesafe 2 mm'yi geçmemelidir.

Koruyucu camın takılması / sökülmesi / ayarlanması (bkz. şek. 2)

- Koruyucu camı 1 tutucuya 11 yerleştirin ve kilitletleri 10 kullanarak sabitleyin (bkz. şek. 2).
- Tutucuyu 11 daha önce yerleştirilmiş koruyucu cam 1 ile birlikte koruyucu gövdenin üzerine 4 yerleştirin ve kilitletleri 12 kullanarak sabitleyin (bkz. şek. 2).
- Tutucunun 11 veya koruyucu camın 1 sökülmesi sırasında, yukarıda tarif edilen işlemleri tersten tekrarlayın.
- Tutucu 11 ve taşlama diski 3 arasındaki mesafeyi tam ayarlayın. Bu amaçla, somunu gevşetin ve tutucuyu 11 taşlama diski 3 doğrultusunda hareket ettirin. Tutucu 11 ve taşlama diski 3 arasındaki mesafe 2 mm'yi geçmemelidir.



Taşlama diskinin 3 aşınması, taşlama diski 3 ve destek levhası 5 veya tutucu 11 arasındaki mesafeyi ayarlamaya olanak sağlamayacak kadar fazlaysa, taşlama diskinin değiştirilmesi gerekir.

Taşlama diskinin kurulumu / değiştirilmesi (bkz. şek. 3-4)



Taşlama diskinin kurulumundan sonra ve çalışmaya başlamadan önce bir deneme çalıştırması yapın - elektrikli aleti çalıştırın ve en az 5 dakika yüksüz çalışmaya bırakın. Elektrikli aletin vurmasına ve fazla sarsılmasına sebep olan taşlama disklerini kullanmak yasaktır.

Türkçe

- **Kapak 2** ve koruyucu gövdeyi **4** şekil 3'te gösterildiği gibi çıkarın.
- Taşlama diskini **3** bir elle tutup somunu **17** çıkarın (bkz. şek. 4). **Dikkat: sol taşlama diskini sabitlemek için kullanılan somunun 17 adımları sola doğrudur.**
- Milden **14** şunları çıkarın: flanş **15**, conta **16**, taşlama diski **3**, conta **16**, flanş **15**.
- Şu parçaları yumuşak fırçayla temizleyin ve milin **14** üzerine takın: flanş **15**, conta **16**, taşlama diski **3**, conta **16** ve flanş **15**. **Dikkat: flanşları 15 şekil 4'te gösterilenle birebir aynı takın, çevirmeyin.**
- Bir elle taşlama diskini **3** tutarak, somunu **17** takın.
- Koruyucu gövde **4** ve kapağı **2** takın.
- Kapağın **2** konumunu kilitler **13** yardımıyla sabitleyin.

Elektrikli aleti ilk kez çalıştırma

Her zaman doğru besleme voltajıyla kullanın: elektrikli aletin voltajı, elektrikli aletin tanıtım levhasında belirtilen bilgiyle uyuşmalıdır.

Elektrikli aleti açma / kapama



Açma:
Anahtar **8**'i "On" konuma getirin.



Kapama:
Anahtar **8**'i "Off" konuma getirin.

Elektrikli alet kullanımıyla ilgili öneriler



Üzerinde çalışılacak malzeme ve yüzeyin sertliğine göre taşlama diskinin 3 türünü ve tanecek yapısını seçin.

- Elektrikli aleti çalışma tezgahının üzerine koyun. Somun veya mandal kullanarak sabitlenmesi gerekir.
- Koruyucu camı **1** taşlama diskine **3** mümkün olduğunca indirin.
- Elektrikli aleti, taşlama diski **3** en yüksek devir hızına ulaşıncaya kadar çalıştırın ve destek levhasına yerleştirilmiş **5** üzerinde çalışılan parçayı taşlama diskine **3** yavaş yavaş hareket ettirin.
- Üzerinde çalışılan parçaya aşırı basınç uygulamayın. Bunu yapmak daha iyi sonuçlar vermez, aksine

motora aşırı yüklenme ve aşınma olur, üzerinde çalışılan parça daha çok ısınır ve taşlama diski **3** daha çabuk eskir.

- Üzerinde çalışılan parçayı biraz sola / sağa oynatın. Bu şekilde taşlama diskinin **3** aşınıp aşınmadığını gösterecektir.
- Aşırı ısınmasından kaçınmak için, üzerinde çalışılan parçanın ara sıra suya sokulması tavsiye edilir.

Elektrikli aletin bakımı / koruyucu önlemler

Motorlu aletin üzerinde herhangi bir işlem yapılmadan önce, ana şebeke ile bağlantısı kesilmelidir.

Motorlu aletin temizlenmesi

Motorlu aletin emniyetli biçimde uzun süreli kullanımı için kaçınılmaz koşul, onu temiz tutmaktır.

Satış sonrası ve uygulama hizmetleri

Satış sonrası hizmetlerimiz ürününüzün bakım ve tamirinin yanı sıra yedek parçalar konusunda da sorularınıza yanıt vermektedir. Servis merkezleri, parça diyagramları ve yedek parçalar hakkındaki bilgiler de www.dwt-pt.com adresinde mevcuttur.

Güç aletlerinin nakliyesi

- Nakliye sırasında ambalaj üzerine kesinlikle herhangi bir mekanik darbe gelmemelidir.
- Boşaltma / yükleme sırasında, ambalajı sıkıştırma prensibiyle çalışan herhangi bir türde teknolojinin kullanılmasına izin verilmez.

Çevresel koruma



Çöp tasfiyesi yerine hammadde kazanımı.

Çevre ile dost geri dönüşüm işlemi için motorlu alet, aksesuarları ve paketleme malzemeleri ayrılmalıdır.

Değişik malzemenin tam olarak ayrılıp, yeniden değerlendirme işlemine sokulabilmesi için, plastik parçalar işaretleştirilmiştir. Bu kullanım talimatı da, klor kullanılmadan ağartılmış, yeniden dönüşümlü kâğıda basılmıştır.

İmalatçı, ürün üzerinde değişiklik yapma hakkını saklı tutar.

Türkçe

Dane techniczne elektronarzędzia

Szlifierka stołowa		DS-150 KS	DS-200 KS	DS-250 GS	DS-350 GS
Kod elektronarzędzia	[127 V ~50/60 Hz] [230 V ~50/60 Hz]	742296 743453	742302 743460	742319 743477	742326 743484
Moc nominalna	[W]	150	200	250	350
Moc na wyjściu	[W]	83	110	138	193
Natężenie prądu przy napięciu	127 V [A] 230 V [A]	1.18 0.65	1.57 0.87	1.97 1.09	2.76 1.53
Prędkość obrotowa bez obciążenia	[min ⁻¹]	2950	2950	2950	2950
Ø tarczy ścierniej	[mm] [cale]	125 / 125 5" / 5"	150 / 150 6" / 6"	150 / 150 6" / 6"	200 / 200 8" / 8"
Ø otworu tarczy ścierniej	[mm] [cale]	12,7 / 12,7 1/2" / 1/2"	12,7 / 12,7 1/2" / 1/2"	12,7 / 32 1/2" / 1-17/64"	16 / 16 1/2" / 1/2"
Grubość tarczy ścierniej	[mm] [cale]	16 / 16 5/8" / 5/8"	20 / 20 25/32" / 25/32"	20 / 40 25/32" / 1-37/64"	20 / 20 25/32" / 25/32"
Gwint wrzeciona		M12 1/2"-9	M12 1/2"-9	M12 1/2"-9	M12 1/2"-9
Waga	[kg] [funty]	5,2 11.46	8,4 18.52	8,9 19.62	13,3 29.32
Klasa bezpieczeństwa		I	I	I	I
Ciężenie akustyczne	[dB(A)]	59,1	60,1	59	62,6
Moc akustyczna	[dB(A)]	72,1	73,1	72	75,6
Obciążenie wibracjami	[m/s ²]	—	—	—	—

Informacja dot. hałasu



Zawsze używaj ochronnika słuchu, jeżeli ciśnienie akustyczne przewyższa 85 dB(A).



Deklaracja zgodności

Oświadczamy z pełną odpowiedzialnością, że produkt przedstawiony w rozdziale "Dane techniczne elektronarzędzia" odpowiada wymaganiom następujących dyrektyw: 2006/42/EC wraz ze zmianami oraz następujących norm: EN 61029-1, EN 61029-2-4.

Menedżer
certyfikacji

Wu Cunzhen

Wu Cunzhen

Merit Link International AG
Stabio, Szwajcaria, 20.12.2018

Ogólne zasady bezpieczeństwa



OSTRZEŻENIE - Aby zmniejszyć ryzyko zranienia, użytkownik musi przeczytać instrukcję obsługi!



OSTRZEŻENIE! Przeczytać wszystkie ostrzeżenia dotyczące bezpieczeństwa oraz wszystkie instrukcje. Nieprzestrzeżenie instrukcji i ostrzeżeń może skutkować porażeniem prądem elektrycznym, pożarem i / lub poważnymi obrażeniami.

Wszystkie ostrzeżenia i instrukcje zachować do użytku w przyszłości.

Określenie "elektonarzędzie" w ostrzeżeniach dotyczy Twojego narzędzia (przewodowego) zasilanego z sieci elektrycznej lub narzędzia (beprzewodowego) zasilanego z akumulatora.

Bezpieczeństwo w miejscu pracy

- Zapewnić czystość i dobre oświetlenie w miejscu pracy. Zagrażone lub nieoświetlone miejsca są przyczyną wypadków.
- Nie używać elektronarzędzi w atmosferze wybuchowej, jak obecność palnych cieczy, gazów lub

pyłów. Elektronarzędzie wytwarza iskry, które mogą spowodować zapłon pyłów lub oparów.

- **Podczas pracy elektronarzędziem utrzymywać z dala dzieci i postronnych obserwatorów.** Odwrócenie uwagi może spowodować utratę kontroli nad narzędziem.

Bezpieczeństwo elektryczne

- **Wtyczka przewodu zasilania elektronarzędzia musi pasować do gniazda. Nigdy nie przerabiać w żaden sposób wtyczki. Nie używać wtyczek przejściowych do uziemnianych elektronarzędzi.** Nieprzerabiane wtyczki pasujące do gniazda zmniejszają ryzyko porażenia prądem elektrycznym.

- **Unikać kontaktu ciała z uziemionymi powierzchniami, jak rury, grzejniki, kuchenki i lodówki.** Uziemione ciało zwiększa ryzyko porażenia prądem elektrycznym.

- **Nie narażać elektronarzędzia na działanie deszczu lub wilgoci.** Woda w elektronarzędziu zwiększa ryzyko porażenia prądem elektrycznym.

- **Nie uszkodzić przewodu zasilania. Nigdy nie używać przewodu zasilania do zawieszania, ciągnięcia lub wyłączenia elektronarzędzia.** Trzymanie przewód z dala od źródeł ciepła, olejem, ostrych krawędzi lub wirujących części. Uszkodzony lub poplątany przewód zwiększa ryzyko porażenia prądem elektrycznym.

- **Podczas używania elektronarzędzia na zewnątrz domu stosować przedłużacze przystosowane do użytku na zewnątrz.** Używanie przewodów przystosowanych do pracy na zewnątrz zmniejsza ryzyko porażenia prądem elektrycznym.

- **W przypadku, gdy używanie elektronarzędzia w środowisku wilgotnym jest nieuniknione, jako ochronę przed napięciem zasilania należy stosować urządzenie różnicowo prąd owe (RCD).** Zastosowanie RCD zmniejsza ryzyko porażenia prądem elektrycznym. UWAGA! Termin "urządzenie różnicowoprądowe (RCD)" można zastąpić terminem "wyłącznik prądu ziemnozwarciowego (GFCI)" lub "wyłącznik prądu upływowego (ELCB)".

- **Ostrzeżenie!** Nigdy nie dotykać metalowych powierzchni na przekładni, osłonie, obudowie, ponieważ w przypadku awarii części te mogą znaleźć się pod napięciem i spowodować porażenie prądem elektrycznym.

Bezpieczeństwo użytkownika

- **Zawsze zachowywać czujność, patrzeć, co się robi i kierować się zdrowym rozsądkiem podczas używania elektronarzędzia. Nie używać elektronarzędzia, jeśli użytkownik jest zmęczony, pod wpływem narkotyków, alkoholu lub leków.** Moment nieuwagi podczas pracy elektronarzędziem może spowodować poważne obrażenia użytkownika.

- **Stosować środki ochrony indywidualnej. Zawsze nosić okulary ochronne.** Środki ochrony indywidualnej takie, jak maski przeciwpyłowe, bezpośrednio obuwie ochronne, kask lub naszники przeciwhałasowe stosowane odpowiednio do sytuacji zmniejszają ryzyko obrażenia użytkownika.

- **Zapobiegać przypadkowemu uruchomieniu elektronarzędzia. Przed podłączeniem do gniazda zasilania i / lub akumulatora, podnoszeniem lub przenoszeniem elektronarzędzia upewnić się, że**

wyłącznik znajduje się w położeniu wyłączonym "OFF". Przenoszenie elektronarzędzia z palcem na wyłączniku lub zasilanie elektronarzędzia z wyłącznikiem w położeniu włączonym "ON" może być przyczyną poważnego wypadku.

- **Przed uruchomieniem elektronarzędzia usunąć klucze służące do regulacji narzędzia.** Klucz założony na wirującą część elektronarzędzia może spowodować poważne obrażenia osób.

- **Podczas pracy nie przechylać się nadmiernie. Zawsze zachowywać prawidłowe ustawienie stóp i równowagę.** Zapewni to lepsze panowanie nad elektronarzędziem w niespodziewanych sytuacjach.

- **Ubierać się odpowiednio. Nie nosić luźnych ubrań lub biżuterii. Utrzymywać włosy, odzież i rękawice z dala od wirujących części.** Luźna odzież, biżuteria lub długie włosy mogą zostać wciągnięte przez poruszające się części narzędzia.

- **Jeżeli narzędzia są dostosowane do podłączenia urządzeń wyciągających i zbierających pyły, zapewnić, aby zostały podłączone i prawidłowo używane.** Używanie urządzeń do zbierania pyłów może zmniejszyć zagrożenia związane z obecnością pyłów.

- **Nie pozwól, aby doświadczenie zdobyte w wyniku częstego używania narzędzi wprowadziło Cię w stan samozadowolenia i lekceważenia zasad bezpieczeństwa.** Nieostrożne działanie może spowodować poważne obrażenia w ciągu ułamka sekundy.

- **Ostrzeżenie!** Elektronarzędzia wytwarzają podczas pracy pole elektromagnetyczne. Pole to może w pewnych warunkach zakłócać działanie pasywnych lub aktywnych implantów medycznych. Aby zredukować ryzyko poważnych lub śmiertelnych obrażeń, radzimy osobom z implantami medycznymi skonsultować się z lekarzem lub producentem implantu przed użyciem tego elektronarzędzia.

Używanie i konserwowanie elektronarzędzia

- **Osoby o obniżonych zdolnościach psychofizycznych lub mentalnych oraz dzieci nie mogą używać elektronarzędzia, jeśli nie są nadzorowane lub poinstruowane o obsłudze elektronarzędzia przez osoby odpowiedzialne za ich bezpieczeństwo.**

- **Nie przeciążać elektronarzędzia. Używać elektronarzędzia prawidłowo do danego zastosowania.** Prawidłowo dobrane elektronarzędzie wykona pracę lepiej, bezpieczniej i z szybkością, do jakiej zostało zaprojektowane.

- **Nie używać elektronarzędzia, jeśli jego wyłącznik nie działa prawidłowo.** Każde elektronarzędzie, którego nie można kontrolować wyłącznikiem, jest niebezpieczne i musi być naprawione.

- **Przed rozpoczęciem wykonywania jakichkolwiek regulacji, wymiany wyposażenia lub przed odstawieniem elektronarzędzia odłączyć przewód zasilania i / lub akumulator od elektronarzędzia.** Takie zapobiegawcze środki bezpieczeństwa zmniejszają ryzyko przypadkowego uruchomienia elektronarzędzia.

- **Przechowywać elektronarzędzie w miejscu niedostępnym dla dzieci i nie pozwolić, aby osoby niezaznajomione z elektronarzędziem lub instrukcją obsługi używały go.** Elektronarzędzia w rękach nieprzeszkolonych użytkowników są niebezpiecznymi urządzeniami.

- **Konserwować elektronarzędzia. Sprawdzając, czy części ruchome nie są zakleszczone lub przesunięte względem osi, czy nie ma pęknięć lub innych objawów, które mogą zakłócać prawidłowe działanie elektronarzędzia. Niekonserwowane elektronarzędzia są przyczyną wielu wypadków.**
- **Zapewnić, aby narzędzia tnące były ostre i czyste.** Prawidłowo konserwowane narzędzia tnące z ostrymi krawędziami tnącymi rzadziej zakleszczają się i łatwiej jest nimi operować.
- **Używać elektronarzędzia, wyposażenia, wiertel itd. zgodnie z niniejszymi instrukcjami, z uwzględnieniem warunków i typu wykonywanej pracy.** Używanie elektronarzędzia do prac innych niż te, do jakich zostało zaprojektowane, może doprowadzić do powstania niebezpiecznych sytuacji.
- **Uchwyty i powierzchnie trzymania elektronarzędzia utrzymywać suche, czyste i pozbawione oleju lub smaru.** Sliskie uchwyty i powierzchnie trzymania uniemożliwią bezpieczne operowanie i panowanie nad narzędziem w niespodziewanych sytuacjach.
- **Należy pamiętać, aby podczas używania elektronarzędzia prawidłowo trzymać dodatkowy uchwyt, który bardzo pomaga w operowaniu elektronarzędziem.** Prawidłowe trzymanie elektronarzędzia zmniejsza ryzyko wypadków lub obrażeń.

Serwis

- **Elektronarzędzie musi być serwisowane przez osobę wykwalifikowaną i z użyciem tylko identycznych części zamiennych.** Zapewni to zachowanie bezpieczeństwa działania elektronarzędzia.
- **Przestrzegać instrukcji dotyczących smarowania i wymiany wyposażenia.**

Zalecenia bezpieczeństwa podczas pracy elektronarzędziem

Przed rozpoczęciem pracy

- **Elektronarzędzie musi być podłączone do gniazda z kółkiem uziemiaczającym.**
- **Stosować tarcze ściernie o dopuszczalnej prędkości obrotowej większej od prędkości obrotowej wrzeciona elektronarzędzia. Przestrzegać zaleceń producentów dotyczących używania narzędzi i akcesoriów.**
- **Nie używać tarczy ściernych popękanych, wyszczerbionych, odkształconych, ponieważ takie tarcze są przyczyną zwiększonej wibracji elektronarzędzia.**
- **Chronić tarcze ściernie przed uderzeniami i przed kontaktem ze smarami.**
- **Nie używać tarczy ściernych o wymiarach (średnica zewnętrzna i średnica otworu) innych niż zalecana.**
- **Nigdy nie pracować ze zdemontowanymi zabezpieczeniami. Uszkodzone zabezpieczenia muszą być natychmiast wymienione.**

W czasie pracy elektronarzędziem

- **Rozpoczynać szlifowanie dopiero wtedy, gdy tarcza ścierna osiągnie maksymalne obroty.**
- **Nie używać do szlifowania bocznych powierzchni tarczy ściernych.**
- **Nie zatrzymywać silnika elektronarzędzia, gdy jest ono zasilane.**

- **Należy zawsze pamiętać o możliwości odbicia (gwałtownego odrzucenia) obrabianego elementu podczas używania elektronarzędzia. Odbicie może być spowodowane przez nieprzestrzeganie zaleceń dotyczących bezpiecznego używania elektronarzędzia, zbyt gwałtowne przyłożenie obrabianego elementu do tarczy ścierniej itp. Aby zminimalizować ryzyko odbicia, zawsze przestrzegaj zaleceń dotyczących bezpiecznego używania elektronarzędzia.**
- **Podczas używania elektronarzędzia stać prosto i trzymać obrabiany element obiema rękoma oparty na płycie wsporczej.**
- **Trzymać ręce w bezpiecznej odległości od wirujących tarcz ściernych i nigdy ich nie dotykać, w przeciwnym razie użytkownik może zostać poważnie zraniony.**
- **Podczas obrabiania małych elementów stosować zaciski.**
- **Podczas pracy uważać na położenie przewodu zasilania elektrycznego (zawsze musi znajdować się z tyłu narzędzia). Nie dopuszczać, aby przewód oplatał nogi lub ręce.**
- **Kurz powstający podczas pracy może być szkodliwy dla zdrowia, łatwopalny lub zagrażający wybuchem, trzeba w odpowiednim czasie sprzątać miejsce pracy i używać środków ochrony indywidualnej.**
- **Podczas pracy jest możliwy wyrzut iskier i drobnych metalowych cząstek, które mogą stać się przyczyną urazu pracującego lub osób przebywających w pobliżu. Należy używać środków ochrony indywidualnej (okulary, maska ochronna), jak również odpowiednio urządzić miejsce pracy.**
- **Nie obrabiać materiałów zawierających azbest. Azbest jest materiałem kancerogennym.**
- **Jeżeli w czasie pracy wystąpi awaria zasilania elektrycznego, natychmiast wyłączyć elektronarzędzie wyłącznikiem, aby uniemożliwić samoczynne uruchomienie się elektronarzędzia po przywróceniu zasilania.**
- **Unikać przegrzania elektronarzędzia podczas używania go przez dłuższy czas.**

Po zakończeniu pracy

- **Po wyłączeniu elektronarzędzia tarcze ściernie wirują jeszcze przez pewien czas w wyniku bezwładności. Z tego powodu elektronarzędzie można odstawić dopiero po całkowitym zatrzymaniu się części wirujących.**
- **Niedozwolone jest hamowanie wirujących jeszcze tarcz ściernych poprzez wywieranie nacisku na boczne powierzchnie tarcz.**

Symbole stosowane w instrukcji















Należy zapamiętać znaczenie następujących symboli stosowanych w instrukcji obsługi. Poprawna interpretacja symboli pozwoli na właściwe i bezpieczne użycie elektronarzędzia.



Symbol

Znaczenie



Naklejka z numerem seryjnym:
 DS ... - model;
 XX - data produkcji;
 XXXXXXX - numer seryjny.

Symbol	Znaczenie
	Należy przeczytać wszystkie instrukcje dotyczące bezpieczeństwa.
	Nosić gogle ochronne.
	Nosić ochronę słuchu.
	Nosić maskę przeciwpyłową.
	Nosić rękawice ochronne.
	Przed montażem lub regulacją odłączyć elektronarzędzie od zasilania.
	Kierunek ruchu.
	Kierunek obrotów.
	Zablokowany.
	Odblokowany.
	Zabronione.
<i>I</i>	Klasa ochrony.
	Uwaga. Ważne.
	Znak oznaczający, że produkt jest zgodny z podstawowymi wymogami dyrektyw UE i zharmonizowanych norm UE.
	Pozycja "On" (wł.) na wyłączniku elektronarzędzia.

Symbol	Znaczenie
	Pozycja "Off" (wył.) na wyłączniku elektronarzędzia.
	Pomocne informacje.
	Nie wyrzucać elektronarzędzia do śmieci domowych.

Przeznaczenie elektronarzędzia DWT

Szlifierki stołowe dwutarczowe przeznaczone są do szlifowania i ostrzenia (stępienie ostrych krawędzi, fazowanie krawędzi, ostrzenie narzędzi itd.).

Części składowe elektronarzędzia

- 1 Przezroczysta osłona przeciwiskrowa
- 2 Pokrywa obudowy ochronnej
- 3 Tarcza ścierna *
- 4 Obudowa ochronna
- 5 Płytkę wsporcza
- 6 Nakrętka motylkowa *
- 7 Płyta podstawy
- 8 Przełącznik wł. / wył.
- 9 Elementy mocowania płytki wsporczej (podkładka zabezpieczająca, podkładka, śruba)
- 10 Elementy mocowania przezroczystej osłony przeciwiskrowej (nakrętka, podkładka zabezpieczająca, podkładka, śruba)
- 11 Trzymacz przezroczystej osłony przeciwiskrowej
- 12 Elementy mocowania trzymacza przezroczystej osłony przeciwiskrowej (nakrętka, podkładka zabezpieczająca, podkładka, śruba)
- 13 Elementy mocowania obudowy ochronnej (nakrętka, podkładka zabezpieczająca, podkładka, śruba)
- 14 Wrzeciono
- 15 Talerz dociskowy
- 16 Podkładka elastyczna
- 17 Nakrętka mocująca tarczę ścierną

* Opcjonalnie

Nie wszystkie akcesoria zilustrowane lub opisane są włączone do standardowej opcji.

Montaż i regulacja elementów elektronarzędzia

Przed przystąpieniem do wykonywania wszystkich procedur elektronarzędzie należy koniecznie odłączyć od sieci elektrycznej.



Nie dokręcać elementów łącznych zbyt mocno, aby uniknąć zniszczenia gwintu. Dokładnie przestrzegać kolejności instalowania części, jak przedstawiono na rysunkach.

Montaż / demontaż / regulacja płytki wsporczej (patrz rysunek 1)

- Zamontować płytkę wsporczą 5 za pomocą elementów mocowania 9 i nakrętki motylkowej 6 (patrz rysunek 1).
- Aby zdemontować płytkę wsporczą 5, wykonać wyżej opisane czynności w odwrotnej kolejności.
- Ustawić odstęp między płytką wsporczą 5 i tarczą ścierną 3 - w tym celu poluzować nakrętkę motylkową 6 i przesunąć płytkę wsporczą 5 w kierunku tarczy ścierniej 3. Odstęp między płytką wsporczą 5 i tarczą ścierną 3 nie może przekraczać 2 mm.

Montaż / demontaż / regulacja przezroczystej osłony przeciwiskrowej (patrz rysunek 2)

- Włożyć przezroczystą osłonę 1 w trzymacz 11 i zamocować ją elementami mocującymi 10 (patrz rysunek 2).
- Trzymacz 11 z osłoną przeciwiskrową 1 umieścić na obudowie ochronnej 4 i zamocować go elementami mocującymi 12 (patrz rysunek 2).
- Aby zdemontować trzymacz 11 lub osłonę przeciwiskrową 1, wykonać wyżej opisane czynności w odwrotnej kolejności.
- Ustawić odstęp między trzymaczem 11 i tarczą ścierną 3 - w tym celu poluzować nakrętkę i przesunąć trzymacz 11 w kierunku tarczy ścierniej 3. Odstęp między trzymaczem 11 i tarczą ścierną 3 nie może przekraczać 2 mm.



Jeżeli zużycie tarczy ścierniej 3 jest tak duże, że nie można już ustawić wymaganego odstępu między tarczą ścierną 3 i płytką wsporczą 5 lub trzymaczem 11, to należy koniecznie wymienić tarczę ścierną.

Instalowanie / wymiana tarczy ścierniej (patrz rysunki 3-4)



Po zainstalowaniu tarczy ścierniej i przed rozpoczęciem pracy wykonać próbne uruchomienie - włączyć elektronarzędzie i pozostawić je na biegu jałowym przez przynajmniej 5 minut. Nie wolno używać tarcz ściernych, które powodują bicie i zwiększone wibracje elektronarzędzia.

- Zdjąć pokrywę 2 i obudowę ochronną 4, jak pokazano na rysunku 3.
- Trzymając tarczę ścierną 3 jedną ręką, odkręcić nakrętkę 17 (patrz rysunek 4). **Uwaga: nakrętka 17 mocująca lewą tarczę ścierną ma lewy gwint.**
- Zdjąć z wrzeciona 14: talerz dociskowy 15, podkładkę elastyczną 16, tarczę ścierną 3, podkładkę elastyczną 16, talerz dociskowy 15.
- Oczyszczyć wszystkie te części miękką szczotką i założyć na wrzeciono 14: talerz dociskowy 15, podkładkę elastyczną 16, tarczę ścierną 3, podkładkę elastyczną 16, talerz dociskowy 15. **Uwaga: talerze docisko-**

we 15 założyć dokładnie, jak pokazano na rysunku 4, nie odwracać ich.

- Trzymając tarczę ścierną 3 jedną ręką, dokręcić nakrętkę 17.
- Zamontować obudowę ochronną 4 i pokrywę 2.
- Pokrywę 2 zamocować za pomocą elementów mocujących 13.

Przygotowanie elektronarzędzia do pracy

Zawsze używać właściwego napięcia zasilania: napięcie źródła zasilania musi być zgodne z danymi znajdującymi się na tabliczce identyfikacyjnej.

Włączanie / wyłączenie elektronarzędzia



Włączenie:
Przesunąć przełącznik 8 w pozycję "On".



Wyłączenie:
Przesunąć przełącznik 8 w pozycję "Off".

Zalecenia dotyczące posługiwania się elektronarzędziem



Dobrać typ i ziarnistość tarczy ścierniej 3 odpowiednio do obrabianego materiału i wymaganej gładkości powierzchni po obróbce.

- Ustawić elektronarzędzie na stole roboczym, zalecamy przymocować je za pomocą śrub lub zacisków.
- Opuścić przezroczystą osłonę przeciwiskrową 1 jak najbliżej do tarczy ścierniej 3.
- Włączyć elektronarzędzie, poczekać, aż tarcza ścierna 3 osiągnie maksymalne obroty, i płynnie dosunąć obrabiany element oparty o płytkę wsporczą 5 do tarczy ścierniej 3.
- Nie wywierać nadmiernego nacisku na obrabiany element, ponieważ nie spowoduje to lepszych wyników pracy, lecz doprowadzi do przeciążenia i zużycia silnika, nadmiernego nagrzewania obrabianego elementu oraz szybszego zużycia tarczy ścierniej 3.
- Przesuwać obrabiany element lekko w lewą / prawą stronę. Zapewni to równomierne zużywanie się tarczy ścierniej 3.
- Zalecamy, aby od czasu do czasu wkładać obrabiany element do zimnej wody, aby uniknąć przegrzewania go podczas obróbki.

Konserwacja elektronarzędzia / profilaktyka

Przed przystąpieniem do wykonywania wszystkich procedur elektronarzędzie należy koniecznie odłączyć od sieci elektrycznej.

Czyszczenie narzędzia elektrycznego

Nieodzownym warunkiem bezpiecznej i długotrwałej eksploatacji narzędzia elektrycznego jest zachowanie go w czystości.

Usługi posprzedażne

Nasz serwis posprzedażny odpowie na Państwa pytania dotyczące konserwacji i naprawy produktu oraz części zamiennych. Informacje dotyczące centrów serwisowych, schematów i części zamiennych można znaleźć na stronie: www.dwt-pt.com.

Transport elektronarzędzi

- W żadnym wypadku nie dopuścić do uderzeń mechanicznych podczas transportu.
- Do załadunku lub rozładunku nie stosować urządzeń zaciskających.

Ochrona środowiska



Przetwarzaj surowce zamiast je wyrzucać.

Elektronarzędzie, akcesoria i opakowanie muszą być rozdzielone w celu przyjaznego dla środowiska przetworzenia ich.

Elementy plastikowe są oznakowane wg kategorii recyklingu.

Te instrukcje są wydrukowane na wtórnym przetworzonym papierze, wyprodukowanym bez użycia chloru.

Zastrzega się możliwość wprowadzania zmian.

Polski

Specifikace elektronářadí

Dvoukotoučová bruska		DS-150 KS	DS-200 KS	DS-250 GS	DS-350 GS
Číslo elektronářadí	[127 V ~50/60 Hz] [230 V ~50/60 Hz]	742296 743453	742302 743460	742319 743477	742326 743484
Jmenovitý výkon	[W]	150	200	250	350
Výkon	[W]	83	110	138	193
Proud při napětí	127 V [A] 230 V [A]	1.18 0.65	1.57 0.87	1.97 1.09	2.76 1.53
Volnoběžné otáčky	[min ⁻¹]	2950	2950	2950	2950
Ø brusného kotouče	[mm] [palce]	125 / 125 5" / 5"	150 / 150 6" / 6"	150 / 150 6" / 6"	200 / 200 8" / 8"
Ø vrtání brusného kotouče	[mm] [palce]	12,7 / 12,7 1/2" / 1/2"	12,7 / 12,7 1/2" / 1/2"	12,7 / 32 1/2" / 1-17/64"	16 / 16 1/2" / 1/2"
Tloušťka brusného kotouče	[mm] [palce]	16 / 16 5/8" / 5/8"	20 / 20 25/32" / 25/32"	20 / 40 25/32" / 1-37/64"	20 / 20 25/32" / 25/32"
Závít vřetena		M12 1/2"-9	M12 1/2"-9	M12 1/2"-9	M12 1/2"-9
Hmotnost	[kg] [lb]	5,2 11.46	8,4 18.52	8,9 19.62	13,3 29.32
Třída bezpečnosti		I	I	I	I
Akustický tlak	[dB(A)]	59,1	60,1	59	62,6
Výkon zvuku	[dB(A)]	72,1	73,1	72	75,6
Váhové vibrace	[m/s ²]	—	—	—	—

Informace o hluku



Překračuje-li akustický tlak hodnotu 85 dB(A), používejte vždy ochranu sluchu.



Prohlášení o shodě

Prohlašujeme na výhradní zodpovědnost, že výrobek popsaný v části "Specifikace elektronářadí" splňuje všechna příslušná ustanovení směrnice 2006/42/EC včetně jejích změn a je v souladu s následujícími normami: EN 61029-1, EN 61029-2-4.

Manažer certifikace

Wu Cunzhen

Wu Cunzhen

Merit Link International AG
Stabio, Švýcarsko, 20.12.2018

Obecná bezpečnostní pravidla



UPOZORNĚNÍ - Z důvodu snížení rizika je uživatel povinen přečíst si tento návod k použití!



UPOZORNĚNÍ! Přečtěte si všechna bezpečnostní upozornění a pokyny. Nedodržení těchto upozornění a pokynů může vést k úrazu elektrickým proudem, požáru nebo vážnému úrazu.

Veškerá upozornění a pokyny uschovejte pro budoucí použití.

Pojem "elektronářadí" užívaný v upozorněních odkazuje na vaše elektronářadí napájené ze sítě (s kabelem) nebo akumulátorem (bez kabelu).

Bezpečnost v pracovním prostoru

- Pracovní prostor udržujte v čistotě a dobře osvětlený. V neuklizených nebo neosvětlených prostorech dochází často k úrazům.
- Nepoužívejte elektronářadí ve výbušném prostředí, jako například v blízkosti hořlavých kapalin, plynů nebo prachu. Elektronářadí je zdrojem

Česky

jiskření, které může způsobit vznícení prachu nebo výparu.

- **Při práci s elektronářadím udržujte děti a okolostojící v dostatečné vzdálenosti.** Rozptýlení může být příčinou ztráty kontroly.

Elektrická bezpečnost

- **Zástrčka elektronářadí se musí shodovat se zásuvkou. Zástrčku nikdy neupravujte. S uzemněným (ukostřeným) elektronářadím nepoužívejte rozbočovací zásuvky.** Neupravené zástrčky a shodné zásuvky snižují riziko úrazu elektrickým proudem.

- **Dbejte, aby nedošlo ke kontaktu těla s uzemněnými nebo ukostřenými povrchy, jako například potrubí, radiátory, sporáky a chladničky.** Pokud je vaše tělo uzemněno, hrozí zvýšené riziko úrazu elektrickým proudem.

- **Elektronářadí nevystavujte dešti ani vlhkému prostředí.** Voda v elektronářadí zvyšuje riziko úrazu elektrickým proudem.

- **Kabel slouží výhradně k určenému použití. Kabel nikdy nepoužívejte k přenášení, tahání nebo odpojování elektronářadí. Kabel chráňte před teplem, olejem, ostrými hranami a pohyblivými částmi.** Poškozené nebo zapletené kabely zvyšují riziko úrazu elektrickým proudem.

- **Při práci s elektronářadím venku používejte prodlužovací kabel vhodný pro venkovní použití.** Použití kabelu vhodného pro venkovní použití snižuje riziko úrazu elektrickým proudem.

- **Pokud s elektronářadím pracujete ve vlhkém prostředí, použijte napájení s proudovým chráničem (RCD).** Použití RCD snižuje riziko úrazu elektrickým proudem. **POZNÁMKA!** Pojem "proudový chránič (RCD)" může být nahrazen pojmem "přerušovač zemního obvodu (GFCI)" nebo "jistíci zemního svodového proudu (ELCB)".

- **Upozornění!** Nikdy se nedotýkejte obnažených kovových povrchů na převodovce, stínění apod., jelikož dotek kovových povrchů způsobí rušení elektromagnetických vln a mohlo by dojít ke zranění nebo nehořadám.

Osobní bezpečnost

- **Při práci s elektronářadím buďte pozorní, sledujte, co děláte, a řiďte se zdravým rozumem. Elektronářadí nepoužívejte, pokud jste unavení, pod vlivem návykových látek, alkoholu nebo léků.** Chvilce nepozornosti při práci s elektronářadím může vést k vážnému úrazu.

- **Používejte osobní ochranné prostředky. Vždy používejte ochranu očí.** Ochranné prostředky, jako například respirátor, protiskluzová bezpečnostní obuv, přilba nebo chrániče sluchu použité v závislosti na podmínkách mohou snížit riziko úrazu.

- **Dbejte, aby nedošlo k náhodnému spuštění. Před připojením k síti nebo akumulátoru, zvednutím nebo přenášením elektronářadí zkontrolujte, zda je vypínač v poloze vypnuté.** Přenášení elektronářadí s prstem na vypínači nebo zapojování elektronářadí se zapnutým vypínačem může způsobit úraz.

- **Před zapnutím elektronářadí odstraňte všechny seřizovací klíče.** Klíč nasazený na rotující části elektronářadí může způsobit úraz.

- **Nepřečunujte své síly. Vždy udržujte stabilní postoj a rovnováhu.** Získáte tak lepší kontrolu nad elektronářadím v nečekaných situacích.

- **Vhodně se oblékejte. Nenoste volný oděv nebo šperky. Udržujte vlasy, oděv a rukavice mimo dosah pohyblivých částí.** Volný oděv, šperky nebo dlouhé vlasy mohou být zachyceny pohyblivými částmi.

- **Pokud jsou zařízení určena k připojení odsávání prachu a sběrného zařízení, dbejte, aby byla správně připojena a řádně používána.** Použití odsávání prachu snižuje nebezpečí způsobená prachem.

- **S přibývajícím zkušenostmi z častého používání nářadí nepřestávejte ignorovat zásady bezpečnosti práce s nářadím.** Nepozornost může ve zlomku vteřiny způsobit vážný úraz.

- **Upozornění!** Elektronářadí může při provozu vytvářet elektromagnetické pole. Toto pole může za určitých okolností narušovat funkci aktivních či pasivních lékařských implantátů. Aby se snížilo riziko vážného nebo smrtelného úrazu, doporučujeme osobám s lékařskými implantáty, aby se poradily před prací s tímto nářadím s lékařem a výrobcem lékařského implantátu.

Použití a péče o elektronářadí

- **Osoby se sníženými psychofyzickými nebo duševními schopnostmi, např. děti, nesmí elektronářadí obsluhovat, pokud nejsou pod dohledem nebo poučením o správném používání elektronářadí osobou odpovědnou za jejich bezpečnost.**

- **Elektronářadí nepřetěžujte. Pro práci používejte správné elektronářadí.** Správné elektronářadí bude pracovat lépe a bezpečněji rychlostí, pro kterou bylo navrženo.

- **Elektronářadí nepoužívejte, pokud nelze zapnout a vypnout vypínač.** Každé elektronářadí, které nelze ovládat vypínačem, je nebezpečné a musí se nechat opravit.

- **Před seřizováním, výměnou příslušenství nebo uskladněním odpojte elektronářadí ze sítě nebo od akumulátoru.** Tato preventivní bezpečnostní opatření snižují riziko náhodného spuštění elektronářadí.

- **Nepoužívané elektronářadí ukládejte mimo dosah dětí a nedovoľte osobám, které se neseznámily s tímto elektronářadím nebo návodem, s elektronářadím pracovat.** V rukou nezkušených uživatelů je elektronářadí nebezpečné.

- **Provádějte údržbu elektronářadí. Zkontrolujte, zda nejsou vychýlené nebo zaklíněné pohyblivé části, poškozené části nebo nenastaly jiné okolnosti, které by mohly ovlivnit funkci elektronářadí. V případě poškození nechte elektronářadí před použitím opravit.** Řada úrazů je způsobena nedostatečnou údržbou elektronářadí.

- **Rezné nástroje udržujte ostré a čisté.** U řadné udržovaných rezných nástrojů s ostrými břity je méně pravděpodobné, že se zaklíní a snáze se ovládají.

- **Používejte elektronářadí, příslušenství, břity atd. podle tohoto návodu s přihlédnutím k pracovním podmínkám a prováděné práci.** Použití elektronářadí k jinému než určenému účelu může vést k nebezpečným situacím.

- **Udržujte rukojeti a povrchy pro úchop v čistotě, bez oleje a maziva.** Kluzké rukojeti nebo povrchy pro úchop neumožňují bezpečnou manipulaci ani ovládání nářadí v nečekaných situacích.

- **Při ovládání elektronářadí držte správně pomocné madlo, které slouží k usnadnění ovládání. Proto může správné držení snížit riziko nehody nebo zranění.**

Servis

- **Servis svého elektronářadí svěřte pouze kvalifikovanému opraváři, který používá pouze originální náhradní díly.** Zůstane tak zachována bezpečnost elektronářadí.
- Dodržujte pokyny pro mazání a výměnu příslušenství.

Bezpečnostní pokyny při provozu elektronářadí

Před zahájením práce

- Elektronářadí zapojte do zásuvky, která je řádně uzemněna uzemňovacím kontaktem.
- Používejte brusné kotouče s vyšším poměrem otáčení než je poměr otáčení vřetena elektronářadí. Při použití nástrojů a příslušenství se řiďte pokyny výrobce.
- Nepoužívejte prasklé, naštěpnuté nebo prohnuté brusné kotouče, ani brusné kotouče, které způsobují nadměrné vibrace elektronářadí.
- Chraňte brusné kotouče před nárazy a dbejte, aby nepřišly do styku s mazivem.
- Nepoužívejte brusné kotouče s jinými než doporučenými rozměry (vnější průměr a průměr vrtání).
- Nikdy nepracujte s demontovanými ochrannými zařízeními. Poškozená ochranná zařízení musí být neprodleně vyměněna.

Při práci

- Obrobek přikládejte k brusnému kotouči, pouze pokud se točí maximální rychlostí.
- Boční stranu brusného kotouče k broušení nepoužívejte.
- Nezastavujte motor elektronářadí, pokud je pod proudem.
- Při práci s elektronářadím pozor na zpětný ráz (náhlé odražení) obrobku. Příčinou zpětného rázu může být nedodržení provozních pokynů, příliš prudké přiložení obrobku k brusnému kotouči atd. Pokud při práci s elektronářadím dodržíte provozní pokyny, omezíte nebezpečí vzniku zpětného rázu.
- Při práci s elektronářadím se nevytácejte a obrobek držte oběma rukama na opěrné desce.
- Ruce udržujte v bezpečné vzdálenosti od rotujícího kotouče. V opačném případě může dojít k závažnému úrazu.
- Při zpracování malých přířezů použijte upínací zařízení.
- Během práce dávejte vždy pozor na polohu přívodní šňůry (musí vždy směřovat za nářadí). Neomotávejte si přívodní šňůru kolem ruky nebo nohy.
- Prach vzniklý během práce s bruskou může být zdraví nebezpečný, hořlavý nebo výbušný. Udržujte čistotu na pracovišti a používejte osobní ochranné pomůcky.
- Během práce s bruskou může docházet ke vzniku jisker a k odštěpování malých kousků materiálu. To může vést k ohrožení zdraví obsluhy i blízko stojících osob. Vždy používejte osobní ochranné pomůcky (ochranné brýle a ochrannou masku) a zajistěte vhodnou organizaci pohybu osob na pracovišti.
- Nepracujte s materiály, které obsahují azbest. Azbest je karcinogenní.





- Pokud dojde během práce k přerušení napájení, okamžitě přepněte hlavní spínač do polohy "vypnuto", aby nedošlo k náhodnému zapnutí nářadí.
- Pokud používáte elektronářadí delší dobu, dbejte, aby se nepřehřívalo.



Po dokončení práce

- Po vypnutí elektronářadí se brusný kotouč ještě chvíli točí setrvačností. Proto elektronářadí odkládejte, až se rotující díly zcela zastaví.
- Je přísně zakázáno zpomalovat otáčení brusných kotoučů tlakem na boční stranu kotouče.

Symboly použité v příručce

V příručce jsou použity následující symboly, zapamatujte si prosím jejich význam. Správná interpretace symbolů Vám umožní správné a bezpečné použití elektronářadí.

Symbol	Význam
	Štítek s výrobním číslem: DS ... - model; XX - datum výroby; XXXXXXX - výrobní číslo.
	Přečtěte si všechny bezpečnostní předpisy a pokyny.
	Používejte ochranné brýle.
	Používejte chrániče sluchu.
	Používejte respirátor.
	Používejte ochranné rukavice.
	Před instalací nebo nastavením elektronářadí odpojte od sítě.
	Směr pohybu.
	Směr otáčení.

Symbol	Význam
	Zablokovaný.
	Odblokovaný.
	Zakázáno.
<i>I</i>	Třída ochrany.
	Pozor. Důležité.
	Značka, která potvrzuje, že výrobek splňuje základní požadavky evropských směrnic a harmonizovaných norem.
	Poloha "Zapnuto" vypínače elektronářadí.
	Poloha "Vypnuto" vypínače elektronářadí.
	Užitečné informace.
	Elektronářadí nevhazujte do kontejneru s komunálním odpadem.

Způsob použití elektronářadí DWT

Dvoukotoučové brusky jsou určeny pro různé druhy broušení (odstranění ostrých hran, srážení hran, broušení řezných nástrojů atd.).

Součásti elektronářadí

- Ochranné sklo
- Kryt ochranného pouzdra
- Brusný kotouč *
- Ochranné pouzdro
- Opěrná deska
- Křídlová matice *
- Základová deska
- Spínač zap / vyp
- Upevňovací prvky opěrné desky (pojistná podložka, podložka, šroub)
- Upevňovací prvky ochranného skla (matice, pojistná podložka, podložka, šroub)
- Držák ochranného skla

- Upevňovací prvky držáku ochranného skla (matice, pojistná podložka, podložka, šroub)
- Upevňovací prvky ochranného pouzdra (matice, pojistná podložka, podložka, šroub)
- Vřeteno
- Příruba
- Těsnění
- Upevňovací matice brusného kotouče

* Volitelné příslušenství

Standardní dodávka nemusí obsahovat veškerá příslušenství uvedená na obrázku nebo popsána v textu.

Montáž a nastavení součástí elektronářadí

Než začnete provádět údržbu elektronářadí, vždy je odpojte ze sítě.



Spojovací materiál nedotahujte příliš, zabráníte tak poškození závitu. Dodržujte přesné pořadí kroků montáže dílů podle obrázku.

Montáž / demontáž / nastavení opěrné desky (viz obrázek 1)

- Upevněte opěrnou desku 5 pomocí upínacích prvků 9 a křídlové matice 6 (viz obrázek 1).
- Při demontáži opěrné desky 5 opakujte výše uvedený postup v opačném pořadí.
- Vhodně nastavte vzdálenost mezi opěrnou deskou 5 a brusným kotoučem 3. Uvolněte křídlovou matici 6 a posuňte opěrnou desku 5 směrem k brusnému kotouči 3. Vzdálenost mezi opěrnou deskou 5 a brusným kotoučem 3 nesmí být větší než 2 mm.

Montáž / demontáž / nastavení ochranného skla (viz obrázek 2)

- Ochranné sklo 1 vložte do držáku 11 a upevněte jej pomocí upevňovacích prvků 10 (viz obrázek 2).
- Držák 11 s vloženým ochranným sklem 1 umístěte na ochranné pouzdro 4 a upevněte jej pomocí upevňovacích prvků 12 (viz obrázek 2).
- Při demontáži držáku 11 nebo ochranného skla 1 opakujte výše uvedený postup v opačném pořadí.
- Vhodně nastavte vzdálenost mezi držákem 11 a brusným kotoučem 3. Uvolněte matici a posuňte držák 11 směrem k brusnému kotouči 3. Vzdálenost mezi držákem 11 a brusným kotoučem 3 nesmí být větší než 2 mm.



Pokud je brusný kotouč 3 opotřebovaný tak, že neumožňuje nastavení vzdálenosti mezi brusným kotoučem 3 a opěrnou deskou 5 nebo držákem 11, je nezbytné brusný kotouč vyměnit.

Montáž / výměna brusného kotouče (viz obrázky 3-4)



Když namontujete brusný kotouč a než začnete pracovat, proveďte zkušební spuštění - elektronářadí zapněte a nechte jej běžet naprázdno po dobu aspoň 5 minut. Je zakázáno používat brusné kotouče, které způsobují rázy nebo nadměrné vibrace elektronářadí.

- Sejměte kryt 2 a ochranné pouzdro 4 podle obrázku 3.
- Jednou rukou uchopte brusný kotouč 3 a odšroubujte matici 17 (viz obrázek 4). **Upozornění: matice 17, která slouží k upevnění levého brusného kotouče, má levý závít.**
- Z vřetena 14 demontujte: přírubu 15, těsnění 16, brusný kotouč 3, těsnění 16 a přírubu 15.
- Všechny díly vyčistěte měkkým kartáčem a namontujte je na vřeteno 14: přírubu 15, těsnění 16, brusný kotouč 3, těsnění 16 a přírubu 15. **Upozornění: přírubu 15 namontujte přesně podle obrázku 4, neobracejte je.**
- Jednou rukou uchopte brusný kotouč 3 a našroubujte matici 17.
- Namontujte ochranné pouzdro 4 a kryt 2.
- Pomocí upevňovacích prvků 13 zajistíte polohu krytu 2.

Práce s elektronářadím

Používejte jen správné napájecí napětí: hodnota napájecího napětí musí odpovídat informaci uvedené na identifikačním štítku elektronářadí.

Zapnutí / vypnutí elektronářadí



Zapnutí:
Přepněte spínač 8 do polohy "On".



Vypnutí:
Přepněte spínač 8 do polohy "Off".

Doporučení pro práci s elektronářadím



Vyberte typ a strukturu zrna brusného kotouče 3 v závislosti na zpracovávaném materiálu a hrubosti povrchu, které chcete dosáhnout.

- Elektronářadí položte na pracovní stůl. Doporučujeme elektronářadí upevnit šrouby nebo svorkami.
- Sklopte ochranné sklo 1 co nejbližší k brusnému kotouči 3.
- Spusťte elektronářadí, počkejte, dokud se brusný kotouč 3 neroztočí maximální rychlostí, a plynule po-

suňte obrobek umístěný na opěrné desce 5 k brusnému kotouči 3.

- Na obrobek příliš netlačte. Nedosáhnete tak lepších výsledků, ale dojde k přetížení a opotřebení motoru, obrobek se zahřeje a brusný kotouč 3 se rychleji opotřebí.
- Posuňte obrobek mírně vlevo / vpravo. Zajistíte tak rovnoměrné opotřebení brusného kotouče 3.
- Doporučujeme obrobek průběžně namáčet, aby se při zpracování nepřehříval.

Údržba elektronářadí / preventivní opatření

Než začnete provádět údržbu elektronářadí, vždy je odpojte ze sítě.

Čištění elektronářadí

Nezbytnou podmínkou pro dlouhodobé a bezpečné používání tohoto elektronářadí je jeho čistota.

Poprodejní a aplikační servis

Náš poprodejní servis odpoví na Vaše dotazy k údržbě a opravě Vašeho výrobku a také k náhradním dílům. Informace o servisních střediscích, schématech dílů a informace o náhradních dílech naleznete také na adrese: www.dwt-pt.com.

Přeprava elektronářadí

- V žádném případě nesmí na obal při přepravě působit žádný mechanický vliv.
- Při nakládání / vykládání není povoleno používat žádný druh technologie, který pracuje na principu sevření obalu.

Ochrana životního prostředí



Suroviny nelikvidujte jako odpad, ale recyklujte je.

Elektronářadí, její příslušenství a obalové materiály by měly být zlikvidovány v souladu se zásadami recyklace surovin a ochrany životního prostředí.

Na umělohmotných součástkách je uvedeno jejich označení pro tříděnou recyklaci.

Tento návod je vytištěn na recyklovaném papíře vyrobeném bez použití chlóru.

Výrobce si vyhrazuje právo na změny.

Česky

Špecifikácie elektronáradia

Dvojkotúčová brúska		DS-150 KS	DS-200 KS	DS-250 GS	DS-350 GS
Číslo elektronáradia	[127 V ~50/60 Hz] [230 V ~50/60 Hz]	742296 743453	742302 743460	742319 743477	742326 743484
Menovitý výkon	[W]	150	200	250	350
Výkon	[W]	83	110	138	193
Prúd pri napätí	127 V [A] 230 V [A]	1.18 0.65	1.57 0.87	1.97 1.09	2.76 1.53
Voľnobežné otáčky	[min ⁻¹]	2950	2950	2950	2950
Ø brúsneho kotúča	[mm] [palce]	125 / 125 5" / 5"	150 / 150 6" / 6"	150 / 150 6" / 6"	200 / 200 8" / 8"
Ø vrtania brúsneho kotúča	[mm] [palce]	12,7 / 12,7 1/2" / 1/2"	12,7 / 12,7 1/2" / 1/2"	12,7 / 32 1/2" / 1-17/64"	16 / 16 1/2" / 1/2"
Hrúbka brúsneho kotúča	[mm] [palce]	16 / 16 5/8" / 5/8"	20 / 20 25/32" / 25/32"	20 / 40 25/32" / 1-37/64"	20 / 20 25/32" / 25/32"
Závit vretena		M12 1/2"-9	M12 1/2"-9	M12 1/2"-9	M12 1/2"-9
Hmotnosť	[kg] [lb]	5,2 11.46	8,4 18.52	8,9 19.62	13,3 29.32
Trieda bezpečnosti		I	I	I	I
Akustický tlak	[dB(A)]	59,1	60,1	59	62,6
Výkon zvuku	[dB(A)]	72,1	73,1	72	75,6
Váhové vibrácie	[m/s ²]	—	—	—	—

Informácie o hluku



Ak prekračuje akustický tlak hodnotu 85 dB(A), používajte vždy ochranu sluchu.



Vyhlasenie o zhode

Vyhlasujeme na výhradnú zodpovednosť, že výrobok opísaný v časti "Špecifikácie elektronáradia" spĺňa všetky príslušné ustanovenia smerníc 2006/42/EC vrátane ich zmien a je v súlade s nasledujúcimi normami: EN 61029-1, EN 61029-2-4.

Manažér certifikácie

Wu Cunzhen

Wu Cunzhen

Všeobecné bezpečnostné pravidlá



VAROVANIE - používateľ si musí prečítať návod na obsluhu, aby sa znížilo riziko zranenia!



VAROVANIE! Prečítajte si všetky bezpečnostné varovania a všetky pokyny. Nedodržanie týchto varovaní a pokynov môže mať za následok úraz elektrickým prúdom, požiar a / alebo vážne zranenie.

Uchovajte si všetky bezpečnostné upozornenia a pokyny pre budúce použitie.

Termín "elektrické náradie" v upozorneniach odkazuje na vaše elektrické náradie napájané zo siete (s prívodným káblom) alebo elektrické náradie napájané batériami (bez napájacieho kábla).

Bezpečnosť v pracovnom priestore

- Pracovný priestor udržiavajte v čistote a dobre osvetlený. Neporiadok alebo tmavé priestory môžu viesť k úrazom.
- Neprevádzkujte elektrické náradie vo výbušnom prostredí, ako napríklad v prítomnosti horľavých

Merit Link International AG
Stabio, Švajčiarsko, 20.12.2018

Slovensky

kvapalín, plynov alebo prachu. Elektrické náradie vytvára iskry, ktoré môže spôsobiť vznietenie prachu alebo výparov.

• **Deti a iné osoby v okolí udržiavajte mimo dosahu používaného elektrického náradia.** Rozptýlenie môže spôsobiť stratu kontroly.

Elektrická bezpečnosť

• **Zástrčky elektrických káblov náradia musia pasovať do zásuvky. Nikdy zástrčku žiadnym spôsobom neupravujte. Nepoužívajte žiadne redukcie zástrčiek s uzemneným (ukostreným) elektrickým náradím.** Neupravované zástrčky a zodpovedajúce zásuvky znižujú riziko vzniku úrazu elektrickým prúdom.

• **Vyhňte sa kontaktu tela s uzemnenými povrchmi, ako sú potrubia, radiátory, sporáky a chladničky.** Ak vaše telo uzemnené alebo ukostrené, existuje zvýšené riziko úrazu elektrickým prúdom.

• **Nevystavujte elektrické náradie dažďu alebo vlhkému prostrediu.** Vniknutie vody do elektrického náradia zvyšuje riziko úrazu elektrickým prúdom.

• **Nenamáhajte napájací kábel. Nikdy nepoužívajte napájací kábel na nosenie, ťahanie alebo odpájanie elektrického náradia. Chráňte napájací kábel pred teplom, olejom, ostrými hranami a pohyblivými časťami.** Poškodené alebo spletené káble zvyšujú riziko úrazu elektrickým prúdom.

• **Pri práci s náradím vonku používajte predĺžovací kábel vhodný na vonkajšie použitie.** Používanie kábla vhodného na použitie vonku znižuje riziko úrazu elektrickým prúdom.

• **Pri práci s elektrickým náradím vo vlhkom prostredí je nevyhnutné používať napájanie chránené prúdovým chráničom (RCD).** Použitie RCD znižuje riziko úrazu elektrickým prúdom. **POZNÁMKA!** Termín "prúdový chránič (RCD)" môže byť nahradený termínom "prerušovač uzemneného obvodu (GFCI)" alebo "ochranný istič (ELCB)".

• **Varovanie!** Nikdy sa nedotýkajte nekrytých kovových povrchov na prevodovke, kryte a tak ďalej, pretože dotyk s kovovými povrchmi bude rušený elektromagnetickou vlnou, čo spôsobuje potenciálne zranenia alebo nehody.

Bezpečnosť osôb

• **Pri práci s elektrickým náradím buďte stále pozorní, sledujte, čo robíte a používajte zdravý rozum. Nepoužívajte elektrické náradie, ak ste unavení alebo pod vplyvom drog, alkoholu alebo liekov.** Chvilka nepozornosti pri práci s elektrickým náradím môže mať za následok vážne zranenie.

• **Používajte osobné ochranné pomôcky. Vždy používajte ochranné okuliare.** Ochranné prostriedky, ako respirátor, nekávavá bezpečnostná obuv, pevná ochranná prilba alebo ochrana sluchu, používané v príslušných podmienkach, znižujú nebezpečenstvo zranenia osôb.

• **Zabráňte náhodnému spusteniu. Pred pripojením k napájaciemu zdroju a / alebo akumulátoru, pred zdvihnutím alebo prenášaním náradia sa uistite, že vypínač je v polohe vypnuté.** Prenášanie náradia s prstom na spínači alebo pripájanie elektrického náradia do elektrickej siete so zapnutým spínačom môže byť príčinou nehôd.

• **Pred spustením náradia odstráňte všetky zoraďovacie nástroje a nastavovacie kľúče. Zoraďova-**

cie nástroj alebo kľúč ponechaný v rotujúcich častiach elektrického náradia môže spôsobiť úraz osôb.

• **Pracujte len tam, kde bezpečne dosiahnete. Vždy udržiavajte stabilný postoj a rovnováhu.** To umožňuje lepšie ovládať náradie v neočakávaných situáciách.

• **Vhodne sa obliekajte. Nenoste voľný odev ani bižutériu. Dbajte na to aby sa vaše vlasy, odev a rukavice nedostali do kontaktu s pohyblivými časťami.** Voľné odevy, bižutéria alebo dlhé vlasy môžu byť zachytené pohyblivými časťami.

• **Ak sú zariadenia vybavené adaptérom na pripojenie odsávania prachu a zberných zariadení, zaistite ich správne pripojenie a správnu funkciu.** Použitie odsávania prachu môže znížiť ohrozenie spôsobené prachom.

• **Nedovoľte, aby vám skúsenosti získané častým používaním náradia dovolili nadobudnúť sebauspokojenie a ignorovať zásady bezpečnosti.** Neopatrná činnosť môže spôsobiť vážne zranenie v zlomku sekundy.

• **Varovanie!** Elektrické náradie môže počas prevádzky vytvárať elektromagnetické pole. Toto pole môže za určitých okolností spôsobovať rušenie aktívnych alebo pasívnych lekárskeho implantátov. Aby sa znížilo riziko vážneho alebo smrteľného zranenia, odporúčame osobám s lekárskeho implantátmi, aby sa poradili so svojím lekárom a výrobcom lekárskeho implantátov pred použitím elektrického náradia.

Použitie a údržba náradia

• **Osoby so zníženými psychofyzickými alebo duševnými schopnosťami, ako aj deti, nemôžu pracovať s elektrickým náradím, pokiaľ nie sú pod dohľadom alebo poučené o použití elektrického náradia osobou zodpovednou za ich bezpečnosť.**

• **Elektrické náradie nepreťažujte. Používajte správny typ elektrického náradia pre vašu prácu.** Správne elektrické náradie bude lepšie a bezpečnejšie vykonávať prácu, pre ktorú bolo navrhnuté.

• **Nepoužívajte elektrické náradie v prípade, že prepínač sa nedá zapnúť a vypnúť.** Každé elektrické náradie, ktoré nemožno ovládať spínačom, je nebezpečné a musí byť opravené.

• **Pred každým nastavením, výmenou príslušenstva alebo uskladnením elektrického náradia vyťahnite zástrčku napájacieho kábla zo zásuvky a / alebo akumulátora.** Tieto preventívne bezpečnostné opatrenia znižujú riziko náhodného spustenia náradia.

• **Elektrické náradie skladujte mimo dosahu detí a nedovoľte osobám, ktoré neboli oboznámené s elektrickým náradím alebo s týmito pokynmi, aby elektrické náradie používali.** Elektrické náradie je v rukách nekvalifikovaných osôb nebezpečné.

• **Údržba elektrického náradia. Skontrolujte vychýlenie alebo uviaznutie pohyblivých častí, poškodenie jednotlivých dielov a iné okolnosti, ktoré môžu mať vplyv na prevádzku elektrického náradia. V prípade poškodenia dajte elektrické náradie pred jeho použitím opraviť.** Veľa nehôd je spôsobených nedostatočnou údržbou elektrického náradia.

• **Rezné nástroje udržiavajte ostré a čisté.** Riadne udržiavané rezné nástroje s ostrými reznými britmi sú menej náchylné na zaseknutie a lepšie sa ovládajú.

• **Používajte elektrické náradie, príslušenstvo a nástroje atď. v súlade s týmito pokynmi, s prihliadnutím na pracovné podmienky a prácu, ktorá sa má**

vykonávať. Použitie elektrického náradia na iné účely, ako sú určené, môže viesť k nebezpečným situáciám.

• **Rukoväte a plochy na uchopenie zdržiavajte suché, čisté a bez oleja a tuku.** Klzké rukoväte a uchopovacie plochy neumožňujú bezpečnú manipuláciu a ovládanie náradia v neočakávaných situáciách.

• **Dbajte na to, aby ste pri práci s elektrickým náradím držali prídavnú rukoväť správne, čo je užitočné pri regulácii elektrického náradia.** Preto správne držanie môže znížiť riziko nehody alebo zranenia.

Servis

• **Servis vášho elektrického náradia zverte kvalifikovanej osobe s použitím len originálnych náhradných dielov.** Tým bude zabezpečené, aby bola zachovaná bezpečnosť elektrického náradia.

• **Postupujte podľa pokynov na údržbu a výmenu príslušenstva.**

Bezpečnostné pokyny pri prevádzke elektrického náradia

Pred začatím práce

• Elektronáradie zapojte do zásuvky, ktorá je riadne uzemnená uzemňovacím kontaktom.

• Používajte brúsne kotúče s vyšším pomerom otáčania než je pomer otáčania vretena elektronáradia. Pri použití nástrojov a príslušenstva sa riadte pokynmi výrobcu.

• **Nepoužívajte prasknuté, naštiepené alebo prehnuté brúsne kotúče, ani brúsne kotúče, ktoré spôsobujú nadmerné vibrácie elektronáradia.**

• **Chráňte brúsne kotúče pred nárazmi a dbajte na to, aby neprišli do styku s mazivom.**

• **Nepoužívajte brúsne kotúče s inými než odporúčanými rozmermi (vonkajší priemer a priemer vŕtania).**

• **Nikdy nepracujte s demontovanými ochrannými zariadeniami.** Poškodené ochranné zariadenia musia byť neodkladne vymenené.

Pri práci

• **Obrobok prikladajte k brúsne kotúču, iba ak sa točí maximálnou rýchlosťou.**

• **Bočnú stranu brúsneho kotúča na brúsenie nepoužívajte.**

• **Nezastavujte motor elektronáradia, ak je pod prúdom.**

• **Pri práci s elektronáradím pozor na spätný ráz (náhle odrazenie) obrobku.** Príčinou spätného rázu môže byť nedodržanie prevádzkových pokynov, príliš prudké priloženie obrobku k brúsne kotúču atď. Ak pri práci s elektronáradím dodržíte prevádzkové pokyny, obmedzíte nebezpečenstvo vzniku spätného rázu.

• **Pri práci s elektronáradím sa nevytáčajte a obrobok držte oboma rukami na opornej doske.**

• **Ruky udržiavajte v bezpečnej vzdialenosti od rotujúceho kotúča.** V opačnom prípade môže dôjsť k závažnému úrazu.

• **Pri spracovaní malých prírezov použite upínacie zariadenie.**

• **Počas práce dávajte vždy pozor na polohu prívodného kábla (musí vždy smerovať za náradie).** Neomotávejte si prívodný kábel okolo ruky alebo nohy.

• **Prach vzniknutý počas práce s brúskou môže byť zdraviu nebezpečný, horľavý alebo výbušný.** Udržujte

čistotu na pracovisku a používajte osobné ochranné pomôcky.

• **Počas práce s brúskou môže dochádzať k vzniku iskier a k odštepovaniu malých kúskov materiálu.** To môže viesť k ohrozeniu zdravia obsluhy aj blízko stojacich osôb. Vždy používajte osobné ochranné pomôcky (ochranné okuliare a ochrannú masku) a zaistite vhodnú organizáciu pohybu osôb na pracovisku.

• **Nepracujte s materiálmi, ktoré obsahujú azbest.** Azbest je karcinogénny.

• **Ak dôjde počas práce k prerušeniu napájania, okamžite prepnite hlavný spínač do polohy "vypnuté", aby nedošlo k náhodnému zapnutiu náradia.**

• **Ak používate elektronáradie dlhší čas, dbajte na to, aby sa neprehrievalo.**







Po dokončení práce

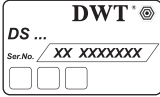

• **Po vypnutí elektronáradia sa brúsny kotúč ešte chvíľu točí zotrvačnosťou.** Preto elektronáradie odkladajte, až sa rotujúce diely celkom zastavia.

• **Je prísne zakázané spomaľovať otáčanie brúsnych kotúčov tlakom na bočnú stranu kotúčov.**

Symboly použité v príručke

V príručke sú použité nasledujúce symboly, zapamätajte si, prosím, ich význam. Správna interpretácia symbolov vám umožní správne a bezpečné použitie elektronáradia.

Symbol	Význam
	Štítok s výrobným číslom: DS ... - model; XX - dátum výroby; XXXXXXX - výrobné číslo.
	Prečítajte si všetky bezpečnostné predpisy a pokyny.
	Používajte ochranné okuliare.
	Používajte chrániče sluchu.
	Používajte respirátor.
	Používajte ochranné rukavice.
	Pred inštaláciou alebo nastavením elektronáradie odpojte od siete.

Symbol	Význam
	Smer pohybu.
	Smer otáčania.
	Zablokovaný.
	Odblokovaný.
	Zakázané.
<i>I</i>	Trieda ochrany.
	Pozor. Dôležité.
	Značka, ktorá potvrdzuje, že výrobok spĺňa základné požiadavky európskych smerníc a harmonizovaných noriem.
	Poloha "Zapnuté" vypínača elektronáradia.
	Poloha "Vypnuté" vypínača elektronáradia.
	Užitočné informácie.
	Elektronáradie nevhadzujte do kontajnera s komunálnym odpadom.

Spôsob použitia DWT

Dvojkotúčové brúsky sú určené na rôzne druhy brúsenia (odstránenie ostrých hrán, zrážanie hrán, brúsenie rezných nástrojov atď.).

Súčasti elektronáradia

- 1 Ochranné sklo
- 2 Kryt ochranného puzdra
- 3 Brúsny kotúč *

- 4 Ochranné puzdro
- 5 Oporná doska
- 6 Křídlová matica *
- 7 Základová doska
- 8 Spínač zap / vyp
- 9 Upevňovacie prvky opornej dosky (poistná podložka, podložka, skrutka)
- 10 Upevňovacie prvky ochranného skla (matica, poistná podložka, podložka, skrutka)
- 11 Držiak ochranného skla
- 12 Upevňovacie prvky držiaka ochranného skla (matica, poistná podložka, podložka, skrutka)
- 13 Upevňovacie prvky ochranného puzdra (matica, poistná podložka, podložka, skrutka)
- 14 Vreteno
- 15 Príruba
- 16 Tesnenie
- 17 Upevňovacia matica brúsneho kotúča

* Voliteľné príslušenstvo

Štandardná dodávka nemusí obsahovať všetky príslušenstvá uvedené na obrázku alebo popísané v texte.

Montáž a nastavenie súčastí elektronáradia

Než začnete vykonávať údržbu elektronáradia, vždy ho odpojte od siete.



Spojovací materiál nedotahujte príliš, zabránite tak poškodeniu závitů. Dodržujte presné poradie krokov montáže dielov podľa obrázkov.

Montáž / demontáž / nastavenie opornej dosky (pozrite obrázok 1)

- Upevnite opornú dosku 5 pomocou upínacích prvkov 9 a křídlovej matice 6 (pozrite obrázok 1).
- Pri demontáži opornej dosky 5 opakujte vyššie uvedený postup v opačnom poradí.
- Vhodne nastavte vzdialenosť medzi opornou doskou 5 a brúsnym kotúčom 3. Uvoľnite křídlovú maticu 6 a posuňte opornú dosku 5 smerom k brúsnemu kotúču 3. Vzdialenosť medzi opornou doskou 5 a brúsnym kotúčom 3 nesmie byť väčšia než 2 mm.

Montáž / demontáž / nastavenie ochranného skla (pozrite obrázok 2)

- Ochranné sklo 1 vložte do držiaka 11 a upevnite ho pomocou upevňovacích prvkov 10 (pozrite obrázok 2).
- Držiak 11 s vloženým ochranným sklom 1 umiestnite na ochranné puzdro 4 a upevnite ho pomocou upevňovacích prvkov 12 (pozrite obrázok 2).
- Pri demontáži držiaka 11 alebo ochranného skla 1 opakujte vyššie uvedený postup v opačnom poradí.
- Vhodne nastavte vzdialenosť medzi držiakom 11 a brúsnym kotúčom 3. Uvoľnite maticu a posuňte držiak 11 smerom k brúsnemu kotúču 3. Vzdialenosť medzi držiakom 11 a brúsnym kotúčom 3 nesmie byť väčšia než 2 mm.



Ak je brúsny kotúč 3 opotrebovaný tak, že neumožňuje nastavenie vzdialenosti medzi brúsnym kotúčom 3 a opornou doskou 5 alebo držiakom 11, je nevyhnutné brúsny kotúč vymeniť.

Montáž / výmena brúsneho kotúča (pozrite obrázky 3-4)



Keď namontujete brúsny kotúč a než začnete pracovať, vykonajte skúšobné spustenie - elektronáradie zapnite a nechajte ho bežať naprázdno počas aspoň 5 minút. Je zakázané používať brúsne kotúče, ktoré spôsobujú rázy alebo nadmerné vibrácie elektronáradia.

- Odoberte kryt 2 a ochranné puzdro 4 podľa obrázka 3.
- Jednou rukou uchopte brúsny kotúč 3 a odskrutkujte maticu 17 (pozrite obrázok 4). **Upozornenie: matica 17, ktorá slúži na upevnenie ľavého brúsneho kotúča, má ľavý závit.**
- Z vretena 14 demontujte: prírubu 15, tesnenie 16, brúsny kotúč 3, tesnenie 16 a prírubu 15.
- Všetky diely vyčistite mäkkou kefou a namontujte ich na vreteno 14: prírubu 15, tesnenie 16, brúsny kotúč 3, tesnenie 16 a prírubu 15. **Upozornenie: príruby 15 namontujte presne podľa obrázka 4, neobracajte ich.**
- Jednou rukou uchopte brúsny kotúč 3 a naskrutkujte maticu 17.
- Namontujte ochranné puzdro 4 a kryt 2.
- Pomocou upevňovacích prvkov 13 zaistíte polohu krytu 2.

Počiatočná prevádzka elektronáradia

Používajte len správne napájacie napätie: hodnota napájacieho napätia musí zodpovedať informácii uvedenej na identifikačnom štítku elektronáradia.

Zapnutie / vypnutie elektronáradia



Zapnutie:

Prepnite spínač 8 do polohy "On".



Vypnutie:

Prepnite spínač 8 do polohy "Off".

Odporúčania pre prácu s elektronáradím



Vyberte typ a štruktúru zrna brúsneho kotúča 3 v závislosti od spracovávaného materiálu a hrúbosti povrchu, ktorú chcete dosiahnuť.

- Elektronáradie položte na pracovný stôl. Odporúčame elektronáradie upevniť skrutkami alebo svorkami.

- Sklopte ochranné sklo 1 čo najbližšie k brúsному kotúču 3.
- Spustíte elektronáradie, počkajte, kým sa brúsny kotúč 3 neroztočí maximálnou rýchlosťou, a plynule posuňte obrobok umiestnený na opornej doske 5 k brúsному kotúču 3.
- Na obrobok príliš netlačte. Nedosiahnete tak lepšie výsledky, ale dôjde k preťaženiu a opotrebeniu motora, obrobok sa zahreje a brúsny kotúč 3 sa rýchlejšie opotrebí.
- Posuňte obrobok mierne vľavo / vpravo. Zaistíte tak rovnomerné opotrebenie brúsneho kotúča 3.
- Odporúčame obrobok priebežne namáčať, aby sa pri spracovaní neprehrieval.

Údržba elektronáradia / preventívne opatrenia

Než začnete vykonávať údržbu elektronáradia, vždy ho odpojte od siete.

Čistenie mechanického nástroja

Nevyhnutnou podmienkou na dlhodobé a bezpečné používanie tohto mechanického nástroja je jeho čistota.

Popredajný a aplikačný servis

Náš popredajný servis odpovie na vaše otázky k údržbe a oprave vášho výrobku a tiež k náhradným dielom. Informácie o servisných strediskách, schémach dielov a informácie o náhradných dieloch nájdete aj na adrese: www.dwt-pt.com.

Preprava elektronáradia

- V žiadnom prípade nesmie na obal pri preprave pôsobiť žiadny mechanický vplyv.
- Pri nakladaní / vykladaní nie je povolené používať žiadny druh technológie, ktorý pracuje na princípe zovretia obalu.

Ochrana životného prostredia



Suroviny nelikvidujte ako odpad, ale ich recyklujte.

Elektronáradie, jej príslušenstvo a obalové materiály by mali byť zlikvidované v súlade so zásadami recyklácie surovín a ochrany životného prostredia.

Na umelohmotných súčiastkach je uvedených ich označenie pre triedenú recykláciu. Tento návod je vytlačený na recyklovanom papieri vyrobenom bez použitia chlóru.

Výrobca si vyhradzuje právo na zmeny.

Slovensky

Date tehnice ale uneltei electrice

Polizor dublu		DS-150 KS	DS-200 KS	DS-250 GS	DS-350 GS
Codul uneltei electrice	[127 V ~50/60 Hz] [230 V ~50/60 Hz]	742296 743453	742302 743460	742319 743477	742326 743484
Puterea absorbită	[W]	150	200	250	350
Putere	[W]	83	110	138	193
Amperajul în funcție de voltaj	127 V [A] 230 V [A]	1.18 0.65	1.57 0.87	1.97 1.09	2.76 1.53
Număr de turații în gol	[min ⁻¹]	2950	2950	2950	2950
Ø disc de polizare	[mm] [inci]	125 / 125 5" / 5"	150 / 150 6" / 6"	150 / 150 6" / 6"	200 / 200 8" / 8"
Calibrul Ø al discului de polizare	[mm] [inci]	12,7 / 12,7 1/2" / 1/2"	12,7 / 12,7 1/2" / 1/2"	12,7 / 32 1/2" / 1-17/64"	16 / 16 1/2" / 1/2"
Calibrul Ø al discului de polizare	[mm] [inci]	16 / 16 5/8" / 5/8"	20 / 20 25/32" / 25/32"	20 / 40 25/32" / 1-37/64"	20 / 20 25/32" / 25/32"
Filet ax		M12 1/2"-9	M12 1/2"-9	M12 1/2"-9	M12 1/2"-9
Greutate	[kg] [lb]	5,2 11.46	8,4 18.52	8,9 19.62	13,3 29.32
Clasa de protecție		I	I	I	I
Presiune acustică	[dB(A)]	59,1	60,1	59	62,6
Putere acustică	[dB(A)]	72,1	73,1	72	75,6
Vibrații ponderate	[m/s ²]	—	—	—	—

Informații despre zgomot



Purtați căști antifonice dacă presiunea acustică depășește 85 dB (A).



Declarație de conformitate

Declarăm pe proprie răspundere că produsul descris la paragraful "Date tehnice ale uneltei electrice" corespunde tuturor dispozițiilor relevante ale Directivei 2006/42/EC inclusiv modificărilor acestora și este în conformitate cu următoarele standarde: EN 61029-1, EN 61029-2-4.

Manager de
certificare

Wu Cunzhen

Wu Cunzhen

Merit Link International AG
Stabio, Elveția, 20.12.2018

Reguli generale de siguranță



AVERTISMENT - Pentru a reduce riscul de vătămare, utilizatorul trebuie să citească manualul de instrucțiuni!



AVERTISMENT! Citiți toate avertismentele și instrucțiunile de siguranță. Nerespectarea avertismentelor și a instrucțiunilor poate avea drept rezultat un șoc electric, incendiu și / sau vătămarea gravă.

Păstrați toate avertismentele și instrucțiunile pentru o referință viitoare.

Termenul de "unealtă electrică" din avertismente se referă la unealta electrică (cablată) acționată prin rețea sau unealta electrică (necablată) acționată cu baterii.

Siguranța suprafeței de lucru

- Păstrați suprafața de lucru curată și bine iluminată. Zonele dezordonate sau întunecoase pot cauza incidente.
- Nu utilizați uneltele electrice în atmosfere explozive, cum ar fi în prezența lichidelor, a gazelor sau a prafului inflamabil. Unelele electrice creează scântei care pot aprinde praful sau gazele arse.

• **Țineți copiii și martorii la distanță atunci când utilizați o unealtă electrică.** Distracțiile vă pot face să pierdeți controlul.

Siguranță electrică

• **Fișele uneltei electrice trebuie să se potrivească cu borna de ieșire. Nu modificați niciodată fișa, în niciun mod. Nu utilizați nicio fișă adaptatoare cu uneltele electrice împământate (legate la pământ).** Fișele nemodificate și bornele de ieșire potrivite vor reduce riscul de șoc electric.

• **Evitați contactul fizic cu suprafețele împământate sau legate la pământ, cum ar fi conductele, radiatoarele, plitele sau frigiderele.** Există un risc sporit de șoc electric, în cazul în care corpul dvs., este împământat sau legat la pământ.

• **Nu expuneți uneltele electrice la condiții de vreme ploioasă sau umedă.** Pătrunderea apei într-o unealtă electrică va spori riscul de șoc electric.

• **Nu abuzați de cablu. Nu utilizați niciodată cablu pentru a transporta, împinge sau scoate uneltele electrice din priză. Țineți cablul la distanță de căldură, ulei, margini ascuțite sau piese mobile.** Cablurile deteriorate sau încălcite sporesc riscul de șoc electric.

• **Atunci când utilizați o unealtă electrică în aer liber, utilizați un cablu prelungitor adecvat pentru uz în aer liber.** Utilizarea unui cablu destinat uzului în aer liber reduce riscul de șoc electric.

• **Dacă utilizarea unei unelte electrice într-un loc umed nu poate fi evitată, utilizați o alimentare protejată (DCR) pentru dispozitivul cu curent rezidual.** Utilizarea unui DCR reduce riscul de șoc electric. **REȚINEȚI!** Termenul de "dispozitiv cu curent rezidual (DCR)" poate fi înlocuit cu termenul "disjunctor cu curent de fugă (GFCI)" sau "disjunctor de scurgere la pământ (ELCB)".

• **Avertisment!** Nu atingeți niciodată suprafețele metalice ale cutiei de viteze, ale scutului și așa mai departe, deoarece atingerea suprafețelor metalice va interfera cu unda electromagnetică, cauzând astfel o potențială vătămare sau accidente.

Siguranță personală

• **Fiți atent, aveți grijă la ceea ce faceți și apelați la simțul practic atunci când utilizați o unealtă electrică.** Nu utilizați o unealtă electrică dacă sunteți obosit sau vă aflați sub influența drogurilor, a alcoolului sau a medicamentelor. Un moment de neatenție în timpul utilizării uneltelor electrice poate avea drept rezultat o vătămare personală gravă.

• **Utilizați echipamente de protecție individuală. Purați întotdeauna o protecție pentru ochi.** Echipamentele de protecție, cum ar fi masca pentru praf, încălțăminte de protecție împotriva alunecării, casca dură sau protecția pentru auz, utilizate în condițiile corespunzătoare vor reduce vătămrile personale.

• **Preveniți pornirea accidentală. Asigurați-vă că întrerupătorul se află în poziție oprit înainte de a conecta sursa de alimentare și / sau setul de baterii, ridicând sau transportând uneltele.** Transportul uneltelor electrice ținând degetul apăsat pe întrerupător sau punerea uneltelor electrice sub tensiune care au întrerupătorul pornit duce la accidente.

• **Îndepărtați orice cheie de reglare înainte de a porni uneltele electrice.** O cheie lăsată atașată de o piesă rotativă a uneltei electrice poate duce la vătămare personală.

• **Nu întindeți excesiv. Păstrați întotdeauna sprijinul și echilibrul adecvat.** Acest lucru permite un control mai bun al uneltei electrice în situații neașteptate.

• **Îmbrăcați-vă adecvat. Nu purtați îmbrăcăminte sau bijuterii lejere. Țineți părul, îmbrăcăminte și mânușile la distanță de piesele mobile.** Îmbrăcăminte, bijuteriile sau părul lung liber se poate prinde în piesele mobile.

• **Dacă dispozitivele sunt furnizate pentru conexiunea instalațiilor de extracție și de colectare a prafului, asigurați-vă că acestea sunt conectate și utilizate în mod adecvat.** Utilizarea dispozitivului de colectare a prafului poate reduce pericolele legate de praf.

• **Nu permiteți ca familiarizarea rezultată din utilizarea frecventă a uneltelor să vă facă să vă complăceți sau să ignorați principiile de siguranță ale uneltei.** O acțiune neglijentă poate cauza o vătămare gravă într-o fracțiune de secundă.

• **Avertisment!** Uneltele electrice pot produce un câmp electromagnetic în timpul utilizării. În unele circumstanțe, acest câmp poate interfera cu implanturile medicale active sau pasive. Pentru a reduce riscul de vătămare gravă sau fatală, le recomandăm persoanelor cu implanturi medicale să se consulte cu medicul acestora și producătorul de implanturi medicale înainte de a utiliza această unealtă electrică.

Utilizarea și întreținerea uneltei electrice

• **Persoanele cu aptitudini psio-fizice sau mentale reduse, precum și copiii, nu pot utiliza uneltele electrice, dacă acestea nu sunt supravegheate sau instruite cu privire la utilizarea uneltei electrice de către o persoană responsabilă de siguranța acestora.**

• **Nu forțați uneltele electrice. Utilizați uneltele electrice corectă pentru operațiunea dvs.** Uneltele electrice corectă va face lucrurile mai bine și în mare măsură siguranță, la capacitatea pentru care a fost proiectată.

• **Nu utilizați uneltele electrice dacă întrerupătorul nu o pornește și nu o oprește.** Orice unealtă electrică care nu poate fi comandată cu ajutorul întrerupătorului este periculoasă și trebuie să fie reparată.

• **Deconectați fișa de la sursa de alimentare și / sau setul de baterii din uneltele electrice înainte să efectuați orice reglaj, să schimbați accesoriile sau să depozitați uneltele electrice.** Astfel de măsuri de siguranță preventive reduc riscul de a porni uneltele electrice accidental.

• **Depozitați uneltele electrice inactice într-un loc care nu se află la îndemâna copiilor și nu permiteți persoanelor nefamiliarizate cu uneltele electrice sau cu aceste instrucțiuni să utilizeze uneltele electrice.** Uneltele electrice sunt periculoase în posesia utilizatorilor neinstruiți.

• **Efectuați întreținerea uneltei electrice. Verificați alinierea greșită sau griparea pieselor mobile, ruperea pieselor și orice altă condiție care poate afecta funcționarea uneltei electrice.** Dacă uneltele electrice s-a deteriorat, reparați-o înainte de utilizare. Uneltele electrice întreținute în mod precar pot cauza numeroase accidente.

• **Păstrați uneltele de tăiere ascuțite și curate.** Uneltele de tăiere întreținute corespunzător cu margini de tăiere ascuțite sunt mai puțin predispuse la gripare și sunt mai ușor de comandat.

• **Utilizați uneltele electrice, accesoriile și cutițele aplicate etc. în conformitate cu aceste instrucțiuni, luând în considerare condițiile de lucru și lucrarea de executat.** Utilizarea uneltei electrice pentru alte operațiuni decât cele prevăzute poate duce la o situație periculoasă.

- **Păstrați mânerul și suprafețele de prindere uscate, curate și fără urme de ulei și lubrifiant.** Mănerul și suprafețele de prindere alunecoase împiedică manipularea și comanda sigură a unelei în situații neașteptate.
- Rețineți faptul că atunci când utilizați o unealtă electrică, țineți mânerul auxiliar corect, care este util în momentul comandării unelei electrice. Prin urmare, o ținere adecvată poate reduce riscul de accidente sau vătămări.

Reparații

- **Unealta dvs. electrică trebuie să fie reparată de către o persoană calificată în reparații, utilizând numai piese de schimb identice.** Acest lucru va asigura faptul că siguranța unelei electrice este menținută.
- Urmați instrucțiunile privind lubrifierea și schimbarea accesoriilor.

Linii directoare de siguranță în timpul utilizării unelei electrice

Înainte de executarea lucrării

- Este obligatorie conectarea unelei electrice la o priză împământată corespunzător printr-un circuit de împământare.
- Utilizați un raport de transmisie sigur pentru discul de polizare, respectiv un raport superior raportului axului unelei. Respectați recomandările producătorului privind utilizarea uneltelor și accesoriilor.
- Nu utilizați discuri de polizare crăpate, rupte, deformate, precum și discuri de polizare care provoacă vibrații excesive unelei electrice.
- Protejați discurile de polizare împotriva șocurilor, preveniți lubricarea acestora.
- Nu utilizați dimensiuni (diametrul exterior și diametrul de calibrare) ale discurilor de polizare diferite de cele recomandate.
- Nu lucrați niciodată cu dispozitivele de protecție demontate. Protecțiile avariate trebuie înlocuite imediat.

În timpul executării lucrării

- Aplicați piesa de lucru pe discul de polizare numai când discul atinge viteza maximă de rotație.
- Nu utilizați partea laterală a discului de polizare pentru operațiuni de polizare.
- Nu opriți motorul unelei electrice cât timp este sub tensiune.
- Atenție la reculul (o smucitură bruscă) piesei de lucru în timp ce utilizați unealta electrică. Reculul poate fi provocat de nerespectarea recomandărilor de utilizare, aplicarea prea bruscă a piesei de lucru pe discul de polizare, etc. Pentru a micșora riscul de recul, respectați întotdeauna recomandările în timpul utilizării unelei electrice.
- Stați drept în timpul utilizării unelei electrice și țineți piesa de lucru cu ambele mâini pe placa suport.
- Țineți-vă mâinile la o distanță sigură de discul în mișcare și nu îl atingeți niciodată, în caz contrar există risc de rănire.
- Atunci când procesați piese mici, utilizați dispozitive de fixare.
- În timpul funcționării, verificați poziția cablului de alimentare (acesta trebuie să se afe în spatele unelei). Cablul nu trebuie să se încolăcească în jurul picioarelor sau brațelor dvs.







- Praful, care se formează în timpul lucrului, poate fi dăunător pentru sănătate, ușor inflamabil sau explozibil, de aceea este necesar să se efectueze în timp util curățenia la locul de muncă și să se utilizeze echipament de protecție specific.
- În timpul lucrului este posibilă aruncarea de scântei și particule metalice mărunte, care pot trauma lucrătorul sau oamenii din apropiere. Este necesară utilizarea mijloacelor de protecție individuală (ochelari, mască de protecție), precum și echiparea corespunzătoare a locului de lucru.
- Nu se permite prelucrarea semifabricatelor care conțin asbest.
- În cazul în care alimentarea cu electricitate este întreruptă brusc în timpul funcționării, puneți imediat întrerupătorul pornit / oprit în poziția "oprit", pentru a împiedica pornirea accidentală a unelei electrice.
- Evitați supraîncălzirea unelei atunci când aceasta este utilizată o perioadă mai lungă.



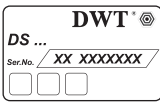









La finalizarea lucrării

- După oprirea unelei electrice, discul de polizare continuă să se rotească o anumită perioadă din cauza inerției. De aceea, unealta electrică trebuie pusă deoparte numai după ce părțile în mișcare se opresc complet.
- Este strict interzisă oprirea sau încetinirea rotației discurilor de polizare prin apăsarea pe părțile laterale ale discurilor.

Simboluri utilizate în manual

Următoarele simboluri sunt utilizate în manualul de utilizare, rețineți-le semnificația. Interpretarea corectă a simbolurilor va permite utilizarea corectă și sigură a unelei electrice.

Symbol	Semnificație
	Autocolant cu numărul de serie: DS ... - model; XX - data fabricației; XXXXXXX - număr de serie.
	Citiți toate reglementările și instrucțiunile de siguranță.
	Purtați ochelari de protecție.
	Purtați protecții antifonice.
	Purtați o mască pentru praf.
	Purtați mănuși de protecție.

Symbol	Semnificație
	Deconectați unealta electrică de la rețea înainte de instalare sau de ajustare.
	Direcția de deplasare.
	Direcția de rotație.
	Blocat.
	Deblocat.
	Interzis.
<i>I</i>	Clasa de protecție.
	Atenție. Important.
	Un semn care certifică faptul că produsul se conformează cu cerințele esențiale ale directivelor UE și ale standardelor UE armonizate.
	Poziția "Pornit" a comutatorului de pornire / oprire al unelei electrice.
	Poziția "Oprit" a comutatorului de pornire / oprire al unelei electrice.
	Informații utile.
	Nu aruncați unealta electrică într-un container pentru deșeurile domestice.

Descrierea unelei electrice DWT

Polizoarele duble sunt destinate diferitelor tipuri de operațiuni de polizare și ascuțire (îndepărtarea marginilor ascuțite, tăiere oblică, ascuțirea uneltelor de tăiere, etc.).

Părți componente
1 Sticlă de protecție
2 Capac carcasă de protecție
3 Disc de polizare *
4 Carcasă de protecție
5 Placă suport
6 Piuliță fluture *
7 Placă de bază
8 Întrerupător pornit / oprit
9 Elementele de prindere ale plăcii suport (șabă de prindere, șabă, șurub)
10 Elementele de prindere ale sticlei de protecție (piuliță, șabă de prindere, șabă, șurub)
11 Suport sticlă de protecție
12 Elementele de prindere ale suportului sticlei de protecție (piuliță, șabă de prindere, șabă, șurub)
13 Elementele de prindere ale carcasei de protecție (piuliță, șabă de prindere, șabă, șurub)
14 Ax
15 Flanșă
16 Garnitură
17 Piuliță de prindere a discului de polizare

* Accesorii

Nu toate accesoriile descrise și ilustrate sunt incluse în setul standard de livrare.

Montarea și reglarea componentelor unelei electrice

Înainte de a executa orice lucrare asupra unelei electrice, scoateți fișa de alimentare din priză.



Nu strângeți excesiv elementele de prindere, pentru a evita deteriorarea filetelor. Respectați cu atenție ordinea instalării pieselor indicată în figuri.

Asamblarea / dezasamblarea / ajustarea plăcii suport (vezi figura 1)

- Montați placa suport 5 utilizând elementele de prindere 9 și piulița fluture 6 (vezi figura 1).
- În timpul demontării plăcii suport 5 repetați operațiunile descrise mai sus în ordine inversă.
- Ajustați din timp distanța dintre placa suport 5 și discul de polizare 3, pentru acest lucru slăbiți piulița fluture 6 și mișcați placa suport 5 în direcția discului de polizare 3. Distanța dintre placa suport 5 și discul de polizare 3 nu trebuie să depășească 2 mm.

Asamblarea / dezasamblarea / ajustarea sticlei de protecție (vezi figura 2)

- Introduceți sticla de protecție 1 în suportul 11 și fixați-o cu ajutorul elementelor de prindere 10 (vezi figura 2).
- Poziționați suportul 11 cu sticla de protecție 1 introdusă pe carcasa de protecție 4 și fixați-l cu ajutorul elementelor de prindere 12 (vezi figura 2).
- În timpul demontării suportului 11 sau al sticlei de protecție 1 repetați operațiunile descrise mai sus în ordine inversă.
- Ajustați din timp distanța dintre suportul 11 și discul de polizare 3, pentru acest lucru slăbiți piulița și mișcați suportul 11 în direcția discului de polizare 3. Distanța dintre suportul 11 și discul de polizare 3 nu trebuie să depășească 2 mm.



În cazul în care uzura discului de polizare 3 este atât de mare încât nu permite ajustarea distanțelor dintre discul de polizare 3 și placa suport 5 sau suportul 11, este necesară înlocuirea discului de polizare.

Instalarea / înlocuirea discului de polizare (vezi figurile 3-4)



După instalarea discului de polizare și înainte de începerea operațiunilor faceți o pornire test - porniți unealta electrică și lăsați-o să funcționeze în gol minim 5 minute. Este interzisă utilizarea discurilor care provoacă bătăi și vibrații excesive asupra unelei electrice.

- Îndepărtați capacul 2 și carcasa de protecție 4 după cum este indicat în figura 3.
- Ținând discul de polizare 3 cu o mână, desfaceți piulița 17 (vezi figura 4). **Atenție: piulița 17 utilizată pentru fixarea discului de polizare din partea stângă are filet spre stânga.**
- Demontați de pe axul 14: flanșa 15, garnitura 16, discul de polizare 3, garnitura 16, flanșa 15.
- Curățați toate piesele cu o perie moale și montați pe axul 14: flanșa 15, garnitura 16, discul de polizare 3, garnitura 16, și flanșa 15. **Atenție: montați flanșele 15 după cum este indicat în figura 4, nu leroțiți.**
- Ținând discul de polizare 3 cu o mână, înșurubați piulița 17.
- Instalați carcasa de protecție 4 și capacul 2.
- Fixați poziția capacului 2 prin intermediul elementelor de prindere 13.

Punerea în funcțiune a unelei electrice

Utilizați întotdeauna tensiunea de alimentare corectă: tensiunea de alimentare trebuie să corespundă cu informațiile specificate pe plăcuța de identificare a unelei electrice.

Pornirea / oprirea unelei electrice



Pornire:
Aduceți butonul 8 în poziția "On".



Oprire:
Aduceți butonul 8 în poziția "Off".

Recomandări referitoare la utilizarea unelei electrice



Alegeți tipul și structura granulației discului de polizare 3 în funcție de materialul prelucrat și asperitatea finală dorită.

- Așezați unealta electrică pe bancul de lucru, este preferabil să o fixați utilizând șuruburi sau cleme.
- Coborâți sticla de protecție 1 cât de jos posibil pe discul de polizare 3.
- Porniți unealta electrică, așteptați până când discul de polizare 3 a atins viteza maximă de rotație și mișcați ușor piesa de lucru pe placa suport 5 către discul de polizare 3.
- Nu aplicați presiune excesivă pe piesa de lucru, deoarece acest lucru nu va aduce rezultate superioare, ci va supra-solicita și va uza motorul, iar discul de polizare 3 se va uza mult mai rapid.
- Mișcați puțin piesa de lucru către stânga / dreapta. Va asigura uzura egală a discului de polizare 3.
- Este recomandată introducerea periodică a piesei de lucru în apă pentru a evita supraîncălzirea în timpul tratamentului.

Măsurile de întreținere a unelei electrice / măsurile preventive

Înainte de a executa orice lucrare asupra unelei electrice, scoateți fișa de alimentare din priză.

Curățarea unelei electrice

O condiție indispensabilă pentru exploatarea pe termen lung a unelei electrice este păstrarea acesteia curată.

Serviciul post-vânzare și serviciul de tip aplicație

Serviciul nostru post-vânzare răspunde la întrebările dumneavoastră legate de întreținerea și repararea produsului dumneavoastră, precum și a pieselor de schimb. Informații despre centrele de servicii, diagramele pieselor și informații despre piesele de schimb pot fi găsite, de asemenea, la adresa: www.dwt-pt.com.

Transportarea uneltelor electrice

- În mod obligatoriu, ambalajul nu trebuie supus niciunui impact mecanic în timpul transportării.
- La descărcare / încărcare, nu este permisă utilizarea niciunui tip de tehnologie care funcționează pe principiul ambalajului de fixare.

Protecția mediului



Materiile prime trebuie reciclate în loc să fie evacuate ca deșeur.

Unealta, accesoriile și ambalajul trebuie sortate în vederea reciclării ecologice. Componentele din plastic sunt etichetate pentru reciclarea pe categorii. Aceste instrucțiuni sunt tipărite pe hârtie reciclabă, fabricată fără clor.

Producătorul își rezervă dreptul de a aduce modificări.

Română

Технически характеристики на електрическия инструмент

Двойна шлайфмашина		DS-150 KS	DS-200 KS	DS-250 GS	DS-350 GS
Код електроинструмент	[127 V ~50/60 Hz] [230 V ~50/60 Hz]	742296 743453	742302 743460	742319 743477	742326 743484
Номинална мощност	[W]	150	200	250	350
Изходна мощност	[W]	83	110	138	193
Сила на тока при напрежение	127 V [A] 230 V [A]	1.18 0.65	1.57 0.87	1.97 1.09	2.76 1.53
Обороти на празния ход	[min ⁻¹]	2950	2950	2950	2950
Ø на абразивните дискове	[mm] [inches]	125 / 125 5" / 5"	150 / 150 6" / 6"	150 / 150 6" / 6"	200 / 200 8" / 8"
Ø на отвор на абразивен диск	[mm] [inches]	12,7 / 12,7 1/2" / 1/2"	12,7 / 12,7 1/2" / 1/2"	12,7 / 32 1/2" / 1-17/64"	16 / 16 1/2" / 1/2"
Дебелина на абразивен диск	[mm] [inches]	16 / 16 5/8" / 5/8"	20 / 20 25/32" / 25/32"	20 / 40 25/32" / 1-37/64"	20 / 20 25/32" / 25/32"
Резба на шпиндела		M12 1/2"-9	M12 1/2"-9	M12 1/2"-9	M12 1/2"-9
Тегло	[kg] [lb]	5,2 11.46	8,4 18.52	8,9 19.62	13,3 29.32
Клас на безопасност		I	I	I	I
Звуково налягане	[dB(A)]	59,1	60,1	59	62,6
Акустична мощност	[dB(A)]	72,1	73,1	72	75,6
Вибрация	[m/s ²]	—	—	—	—

Информация за шум



Винаги носете защитни слушалки, ако звуковото налягане надвишава 85 dB(A).



Декларация за съответствие

С пълна отговорност ние декларираме, че описаният в раздела "Технически характеристики на електрическия инструмент" съответства на всички валидни изисквания на директивите 2006/42/ЕС, включително на измененията им и покрива изискванията на стандартите: EN 61029-1, EN 61029-2-4.

Мениджър
Сертификация

Wu Cunzhen

Wu Cunzhen

Основни правила за безопасност



ПРЕДУПРЕЖДЕНИЕ - За да намалите риска от нараняване, потребителят трябва да прочете наръчника с инструкции!



ПРЕДУПРЕЖДЕНИЕ! Прочетете всички предупреждения за безопасност и инструкции. Неспазването на предупрежденията и инструкциите може да доведе до електрически удар, пожар и / или сериозно нараняване.

Запазете всички предупреждения и инструкции за бъдещи справки.

Терминът "електроинструмент" в предупрежденията се отнася до Вашия, свързан в електрическата мрежа (кабелен) електро инструмент или работещ с батерия (безжичен) електроинструмент.

Безопасност на работната зона

- Поддържайте работната зона чиста и добре осветена. Разхвърляни или тъмни зони предизвикват инциденти.

Merit Link International AG
Stabio, Швейцария, 20.12.2018

- **Не работете с електроинструменти в експлозивни атмосфери, като при наличието на възпламеними течности, газове и прах.** Електроинструментите създават искри, които може да подпалят прах или изпарения.
- **Дръжте децата и околните далеч при работа с електроинструменти.** Отвличането на вниманието може да причини загуба на контрол.

Електрическа безопасност

- **Щепселите на електроинструментите трябва да съответстват на контактите. Никога не модифицирайте по никакъв начин щепсел.** Не използвайте каквито и да е адаптери със заземени (занулен) електроинструменти. Немодифицираните щепсели и съответстващи контакти ще намалят риска от електрически удар.
- **Избягвайте контакт на тялото със заземени или занулените повърхности, като тръби, радиатори, фризери и хладилници.** Съществува повишен риск от електрически удар, ако тялото Ви бъде заземено или занулено.
- **Не излагайте електроинструментите на въздействието на дъжд, влажна среда.** Водата, влизаща в електроинструмента ще повиши риска от електрически удар.
- **Не повреждайте кабела.** Никога не използвайте кабела за носене, дърпане или изключване от мрежата на електроинструмент. **Дръжте кабела далеч от топлина, масло, остри ръбове или подвижни части.** Повреден или заплетен кабел повишава риска от електрически удар.
- **При работа с електроинструменти на открито, използвайте удължителен кабел, подходящ за употреба на открито.** Използването на подходящ кабел за външна употреба намалява риска от електрически удар.
- **Ако работата с електроинструмент на влажно място не може да се избегне, използвайте устройство за диференциална токова защита (RCD) на захранването.** Използването на RCD намалява риска от електрически удар. **ЗАБЕЛЕЖКА!** Терминът "устройство за диференциална токова защита (RCD)" може да бъде заменен с термина "верижан прекъсвач за неправилно заземяване (GFCI)" или "верижан прекъсвач за утечка на земя (ELCB)".
- **Предупреждение!** Никога не докосвайте изложени метални повърхности на предавателната кутия, екрана и пр., защото докосването на метални повърхности ще повлияе на електромагнитната вълна, като по този начин причини потенциално нараняване и инциденти.

Лична безопасност

- **Бъдете внимателни, гледайте какво правите и като цяло бъдете предпазливи при работа с електроинструменти.** Не използвайте електроинструмента, когато сте изморени или под въздействието на лекарства, алкохол или медикаменти. Момент на невнимание по време на работа с електроинструменти може да доведе до сериозни персонални наранявания.
- **Използвайте лични предпазни средства.** Винаги носете защита за очите. Предпазно

оборудване като противопрахова маска, неплъзгащи се обувки, каска и защита за слуха, използвани при подходящите условия ще намалят риск от персонални наранявания.

- **Предотвратете неволно стартиране.** Уверете се, че превключателя е в изключено положение, преди да свържете захранването и / или батерията, вдигнете или носите инструмента. Носенето на електроинструменти с пръст на превключателя или включване на таква към мрежата, когато превключателя е включен, води до инциденти.
- **Отстранете всички ключове за настройка или гаечни ключове, преди да включите електроинструмента.** Гаечен ключ или друг ключ, прикачен към въртящата се част на електроинструмента може да доведе до лично нараняване.
- **Не се протягайте.** Стъпете добре на краката и поддържайте баланс по всяко време. Това позволява по-добър контрол върху електроинструмента и при неочаквани ситуации.
- **Обличайте се подходящо.** Не носете разхлабени дрехи или бижута. Дръжте косата си, дрехите и ръкавиците далеч от подвижни части. Разхлабени дрехи, бижута или дълга коса могат да бъдат захванати от подвижни части.
- **Ако са предоставени устройства за свързване към прахова екстракция и устройствата за събиране на прах, уверете се, че те са свързани и използвани правилно.** Използването на аспирация може да намали опасността, свързана с прах.
- **Не позволявайте честата употреба на електроинструменти да води до игнориране на принципите за безопасност.** Небрежните действия може да причинят наранявания в рамките на секунда.
- **Предупреждение!** По време на работа електроинструментите може да произведат електромагнитно поле. Това поле може, при някои обстоятелства, да повлияе на активни и пасивни медицински импланти. За да намалите риска от сериозни или фатални наранявания, ние препоръчваме лицата с медицински импланти да се консултират с лекар и производителя на медицинския имплант, преди да работят с този електроинструмент.

Употреба и грижа за електрически инструмент

- **Лицата със занижени психологически и метални способности както и деца не могат да работят с електроинструмента, ако те не са под надзор на инструкторно за употребата на електроинструмента лице, отговорно за тяхната сигурност.**
- **Не насилвайте електроинструмента.** Използвайте правилния електроинструмент за Вашите приложения. Правилният електроинструмент извършва работата по-добре и по-безопасно в диапазона, за който той е създаден.
- **Не използвайте електроинструмент, ако превключателя не го включва или изключва.** Всички електроинструменти, които не могат да бъдат контролирани с превключателя си са опасни и трябва да бъдат ремонтирани.
- **Разскачете щепсела от контакта и / или батерията от електроинструмента, преди**

да правите каквито и да е регулирания, смяна на аксесоари или съхраняване на електроинструментите. Такива превантивни мерки за безопасност намаляват риска от инцидентно стартиране на електроинструмента.

- **Съхранявайте електроинструментите в готовност, далеч от деца и не допускайте лица, непознати с електроинструмента или тези инструкции да работят с електроинструмента.** Електроинструментите са опасни, ако попаднат в ръцете на необучени потребители.

- **Поддържайте електроинструментите.** Проверете за неизравняване или биене на подвижни части, счупване на части или каквито и да е други условия, които може да повлияят върху работата на електроинструментите. Ако е повреден, ремонтирайте електроинструмента преди работа с него. Много инциденти настъпват поради лоша поддръжка на електроинструментите.

- **Поддържайте режещите инструменти остри и чисти.** Правилно поддържаните режещи инструменти с остри режещи ръбове е по-малко вероятно да заядат и с контролират по-лесно.

- **Използвайте електроинструментите, аксесоарите и накрайниците в съответствие с тези инструкции, предвид работните условия и извършваната работа.** Употребата на електроинструменти за операции, различни от тези за които са предназначени може да доведе до опасни ситуации.

- **Поддържайте ръкохватките и повърхностите за захващане сухи, чисти и без масло и смазка.** Хлъзгавите ръкохватки и повърхности за захващане не позволяват безопасната работа и контрола върху инструментите при неочаквани ситуации.

- **Имайте предвид, че когато работите с електроинструмент да държите допълнителната ръкохватка правилно, което е полезно при контролиране на електроинструмента.** Ето защо, правилното държане може да намали риска от инциденти и наранявания.

Сервиз

- **Сервизирайте своя електроинструмент в квалифициран сервиз или от такова лице, използвайте само идентични сменни части.** Това ще осигури поддържането на безопасността на електроинструмента.

- Следвайте инструкциите за смазване и смяна на аксесоари.

Ръководство за безопасност при работа с електроинструменти

Преди започване на работа

- **Задължително е да включите електроинструмента в контакт, който е правилно заземен.**

- **Използвайте абразивни дискове, чието безопасно предавателно число на въртене е по-голямо от това на шпиндела на електроинструмента.** Следвайте инструкциите на производителя относно употребата на инструменти и аксесоари.

- **Не използвайте абразивни дискове, които имат пукнатини, цепнатини, наранявания, както**

и абразивни дискове, причиняващи повишена вибрация на електроинструмента.

- **Пазете абразивните дискове от удар, предпазвайте ги от омасляване.**

- **Не използвайте абразивни дискове с размери (външен диаметър и диаметър на отвор) различни от препоръчаните.**

- **Никога не работете, ако предпазните устройства са демонтирани.** Повредени предпазни устройства трябва да бъдат сменени незабавно.

По време на работа

- **Поднесете заготовката към абразивния диск само след като той достигне максималните си обороти.**

- **Не използвайте страничните повърхности на абразивния диск за шлайфане.**

- **Не спирайте двигателя на електроинструмента, когато той е натоварен.**

- **Внимавайте за откат (внезапен удар назад) на заготовката докато работите с електроинструмента.** Откатът може да бъде причинен от несъвместимост с работните изисквания, твърде грубо притискане на заготовката към абразивния диск и др. С оглед минимизиране на риска от откат, винаги следвайте препоръките за работа с електроинструмента.

- **По време на работа с електроинструмента винаги стойте изправен и дръжте заготовката с две ръце върху опорната планка.**

- **Дръжте ръцете си на безопасно разстояние от въртящите се абразивни дискове и никога не ги докосвайте, в противен случай може да се стигне до сериозни наранявания.**

- **Когато обработвате малки заготовки, използвайте приспособления за хващане.**

- **По време на работа следете за положението на хранявация кабел (той трябва винаги да е зад инструмента).** Не допускайте да се заплете около краката и ръцете ви.

- **Прахта, която се образува по време на работа, може да бъде вредна за здравето, лесно възпламеняваща се или взривоопасна, затова е необходимо своевременно да се почиства работното място и да се носят средства за персонална защита.**

- **При работа е възможна появата на искри и изхвърляне на малки метални частици, които могат да нанесат травма на работника и околните.** Необходимо е да се използват средства за персонална защита (очила, маска), а също така да се оборудва работното място по съответния начин.
- **Не работете с материали съдържащи азбест.** Азбестът се смята за канцерогенен.

- **Ако по време на работа електро-захранването отпадне внезапно, незабавно преместете превключателя в позиция изключено, за да предотвратите случайно включване на електрическия инструмент.**

- **Избягвайте прегриване на електроинструмента, когато го използвате дълго време.**

След завършване на работа

- **След изключване на електроинструмента, абразивните дискове продължават да се въртят по инерция за известно време.** Ето защо електроинструментът трябва да бъде оставен настрана след като въртящите му части спрат напълно.

• Стороро забранено е да се забавя въртенето на абразивните дискове като си прилага сила върху страничните повърхности на дисковете.

Символи, използвани в наръчника

Следните символи са използвани в наръчника за експлоатация, моля, запомнете значението им. Правилната интерпретация на символите ще ви позволи правилна и безопасна употреба на електроинструмента.

Символ	Значение
	Стикер със сериен номер: DS... - модел; XX - дата на производство; XXXXXXX - сериен номер.
	Прочетете всички регламенти и инструкции за безопасност.
	Носете предпазни очила.
	Носете защита за слуха.
	Носете противопрахова маска.
	Носете предпазни ръкавици.
	Разкачете електроинструмента от електрическата мрежа преди инсталиране или регулиране.
	Посока на движение.
	Посока на въртене.
	Блокиран.
	Отключен.
	Забранено.

Символ	Значение
I	Клас на безопасност.
	Внимание. Важно.
CE	Знакът удостоверява, че продукта съответства на основните изисквания на директивите на ЕС и хармонизираните стандарти на ЕС.
	Позиция "ВКЛ" на преклювачателя вкл / изкл на електроинструмента.
	Позиция "ИЗКЛ" на преклювачателя вкл / изкл на електроинструмента.
	Полезна информация.
	Не изхвърляйте електроинструмента в контейнер за домакински отпадъци.

Предназначение на електроинструмент DWT

Двойните шлайфмашини са проектирани за различни дейности, свързани с шлайфане и заточване (отстраняване на остри ръбове, заостряне, заточване на инструменти за рязане и пр.).

Елементи на устройството на електроинструмента

- 1 Предпазно стъкло
- 2 Капак на предпазен кожух
- 3 Абразивен диск *
- 4 Предпазен кожух
- 5 Опорна планка
- 6 Крилчатата гайка *
- 7 Основа
- 8 Преключвател включване / изключване
- 9 Арматура за опорната планка (контрашайба, шайба, винт)
- 10 Арматура за предпазно стъкло (гайка, контрашайба, шайба, винт)
- 11 Държач на предпазно стъкло
- 12 Арматура за държача на предпазното стъкло (гайка, контрашайба, шайба, винт)
- 13 Арматура на предпазния кожух (гайка, контрашайба, шайба, винт)
- 14 Шпиндел
- 15 Фланец

* Принадлежности

Изброените, а също така и изобразените принадлежности, частично не влизат в комплекта за доставка.

Монтиране и регулиране на компонентите на електроинструмента

Преди изпълнение на всички процедури, задължително изключете уреда от контакта.



Не завивайте прекалено много крепежни елементи, за да избегнете повреждане на резбата. Следващо точно последователността за монтаж на частите показана на илюстрациите.

Сглобяване / разглобяване / регулиране на опорната планка (виж. фиг. 1)

- Монтирайте опорната планка 5 като използвате арматурата 9 и крилчатата гайка 6 (виж. фиг. 1).
- При разглобяване на опорната планка 5 повторете описаните операции в обратен ред.
- Същевременно регулирайте разстоянието между опорната планка 5 и абразивния диск 3, за тази цел разхлабете крилчатата гайка 6 и преместете опорната планка 5 в посока към абразивния диск 3. Разстоянието между опорната планка 5 и абразивния диск 3 не трябва да надвишава 2 мм.

Сглобяване / разглобяване / регулиране на предпазно стъкло (виж. фиг. 2)

- Вкарайте предпазното стъкло 1 в държача 11 и го фиксирайте с помощта на арматурата 10 (виж. фиг. 2).
- Поставете държача 11 с вкараното предпазно стъкло 1 на предпазния кожух 4 и го фиксирайте с помощта на арматурата 12 (виж. фиг. 2).
- По време на разглобяване на държача 11 или предпазното стъкло 1, повторете операциите в обратен ред.
- Същевременно регулирайте държача 11 и абразивния диск 3, за тази цел разхлабете гайката и преместете държача 11 в посока към абразивния диск 3. Разстоянието между дръжача 11 и абразивният диск 3 не трябва да надвишава 2 мм.



Необходимо е да смените абразивния диск 3, ако износването му е толкова голямо, че той не позволява регулиране на разстоянията между абразивния диск 3 и опорната планка 5 или държача 11.

Монтаж / смяна на абразивен диск (виж. фиг. 3-4)



След монтаж на абразивен диск и преди започване на работа, направете пробен пуск - включете захранването на електроинструмента и

оставете да работи на празен ход за поне 5 минути. Забранено е да се използва абразивни дискове, които причиняват биене и повишени вибрации на електроинструмента.

- Отстранете капака 2 и предпазния кожух 4, както е показано на фигура 3.
- Държейки абразивният диск 3 с една ръка, развийте гайката 17 (виж. фиг. 4). **Внимание:** гайка 17, използвана за фиксиране на левия диск е с лява резба.
- Разглобете от шпиндела 14: фланец 15, гарнитура 16, абразивен диск 3, гарнитура 16, фланец 15.
- Почистете всички части с мека четка и монтирайте шпиндела 14: фланец 15, гарнитура 16, абразивен диск 3, гарнитура 16 и фланец 15. **Внимание:** монтирайте фланците 15 точно както е показано на фигура 4, не ги разменяйте.
- Държейки абразивният диск 3 с една ръка, завийте гайка 17.
- Монтирайте предпазния кожух 4 и капака 2.
- Фиксирайте положението на капака 2 с помощта на крепежните елементи 13.

Първоначална работа на електроинструмент

Винаги използвайте захранване с правилно напрежение: напрежението на електрозахранването трябва да съпада с посочената информация на идентификационната табела на електроинструмента.

Включване / изключване на електроинструмент



Включване:

Преместете превключвател 8 в положение "On".



Изключване:

Преместете превключвател 8 в положение "Off".

Препоръки при работа с електроинструмент



Изберете типа и структурата на зърнистост на абразивния диск 3 в зависимост от обработвания материал и неравността на повърхността, която искате да бъде постигната.

- Поставете електроинструмента на работна маса, желателно е да го фиксирате с помощта на болтове или скоби.
- Свалете предпазното стъкло 1 възможно най-ниско до абразивния диск 3.
- Стартирайте електроинструмента, изчакайте докато абразивният диск 3 достигне максималните си обороти и плавно преместете заготовката върху опорната планка 5 към абразивния диск 3.

- Не прилагайте прекален натиск, тъй като това няма да доведе до по-добри резултати, а ще претовари двигателя и ще го износи, заготовката ще бъде нагряна, а абразивният диск 3 ще се изхаби много по-бързо.
- Местете заготовката наляво / надясно, това ще осигури равномерното износване на абразивния диск 3.
- Препоръчително е от време на време да потапяте заготовката във вода, за да избегнете прегряването ѝ по време на обработката.

Техническо обслужване / профилактика на електроинструмент

Преди изпълнение на всички процедури, задължително изключете уреда от контакта.

Почистване на електроинструмента

Необходимо условие за дълготрайното използване на електроинструмента е той да бъде поддържан чист.

Следпродажбено обслужване и приложно обслужване

Нашето следпродажбено обслужване отговаря на въпросите ви относно поддръжката и ремонта на нашите продукти, както и за резервни части. Информация относно сервизните цен-

трове, диаграми на части и информация за резервни части могат да бъдат намерени на адрес: www.dwt-pt.com.

Транспортиране на електроинструментите

- Категорично не изпускате и не допускате каквито и да е механични удари по опаковката по време на транспорт.
- При разтоварване / товарене не е позволено да се използва технология от какъвто и да е вид, която работи на принципа на защипване на опаковките.

Защита на околната среда



Рециклирайте суровините, вместо да ги изхвърляте!

Електроинструментът, допълнителните принадлежности и опаковката трябва да се сортират за рециклиране по екологичен начин.

Пластмасовите компоненти са обозначени по категории за рециклиране.

Настоящото ръководство за експлоатация е напечатано на рециклирана хартия без хлор.

Възможно е извършването на промени.

Български

Προδιαγραφές ηλεκτρικού εργαλείου

Δίδυμος τροχός		DS-150 KS	DS-200 KS	DS-250 GS	DS-350 GS
Κωδικός ηλεκτρικού εργαλείου	[127 V ~50/60 Hz] [230 V ~50/60 Hz]	742296 743453	742302 743460	742319 743477	742326 743484
Ονομαστική ισχύς	[W]	150	200	250	350
Αποδιδόμενη ισχύς	[W]	83	110	138	193
Ένταση ρεύματος και τάση	127 V [A] 230 V [A]	1.18 0.65	1.57 0.87	1.97 1.09	2.76 1.53
Ταχύτητα περιστροφής χωρίς φορτίο	[min ⁻¹]	2950	2950	2950	2950
Ø δίσκου τροχίσματος	[mm] [ίντσες]	125 / 125 5" / 5"	150 / 150 6" / 6"	150 / 150 6" / 6"	200 / 200 8" / 8"
Ø οπής δίσκου τροχίσματος	[mm] [ίντσες]	12,7 / 12,7 1/2" / 1/2"	12,7 / 12,7 1/2" / 1/2"	12,7 / 32 1/2" / 1-17/64"	16 / 16 1/2" / 1/2"
Πάχος δίσκου τροχίσματος	[mm] [ίντσες]	16 / 16 5/8" / 5/8"	20 / 20 25/32" / 25/32"	20 / 40 25/32" / 1-37/64"	20 / 20 25/32" / 25/32"
Σπείρωμα ατράκτου		M12 1/2"-9	M12 1/2"-9	M12 1/2"-9	M12 1/2"-9
Βάρος	[kg] [lb]	5,2 11.46	8,4 18.52	8,9 19.62	13,3 29.32
Κλάση ασφαλείας		I	I	I	I
Ηχητική πίεση	[dB(A)]	59,1	60,1	59	62,6
Ακουστική ισχύς	[dB(A)]	72,1	73,1	72	75,6
Σταθμισμένη δόνηση	[m/s ²]	—	—	—	—

Πληροφορίες για θόρυβο



Να φοράτε ωτασπίδες για την προστασία των οργάνων ακοής σε συνθήκες με επίπεδο της ηχητικής στάθμης άνω των 85 dB(A).



Η αντιστοιχία στα απαραίτητα πρότυπα

Δηλώνουμε με αποκλειστική μας ευθύνη, ότι το προϊόν που περιγράφεται στα "Προδιαγραφές ηλεκτρικού εργαλείου" αντιστοιχεί σε όλες τις σχετικές διατάξεις των οδηγιών 2006/42/EC συμπεριλαμβανομένων των αλλαγών τους και ταυτίζεται με τα ακόλουθα πρότυπα: EN 61029-1, EN 61029-2-4.

Διαχειριστής πιστοποίησης

Wu Cunzhen

Wu Cunzhen

Merit Link International AG
Stabio, Ελβετία, 20.12.2018

Κανόνες γενικής ασφάλειας



ΠΡΟΣΟΧΗ - Για τη μείωση του κινδύνου τραυματισμού, ο χρήστης πρέπει να διαβάσει το εγχειρίδιο οδηγιών!



ΠΡΟΕΙΔΟΠΟΙΗΣΗ! Διαβάστε όλες τις προειδοποιήσεις ασφαλείας και όλες τις οδηγίες. Η μη τήρηση των προειδοποιήσεων και οδηγιών μπορεί να προκαλέσει ηλεκτροπληξία, πυρκαγιά ή / και σοβαρή βλάβη. **Αποθηκεύστε όλες τις προειδοποιήσεις και τις οδηγίες για μελλοντική αναφορά.**

Ο όρος "ηλεκτρικό εργαλείο" στις προειδοποιήσεις αναφέρεται στο δικό σας ηλεκτρικό εργαλείο (με καλώδιο) που λειτουργεί στο δίκτυο ισχύος ή το ηλεκτρικό εργαλείο που λειτουργεί με μπαταρία (χωρίς καλώδιο).

Ασφάλεια χώρου εργασίας

- Διατηρείτε το χώρο εργασίας καθαρό και καλά φωτισμένο. Σε ακατάστατες ή σκοτεινές περιοχές μπορεί να προκληθούν ατυχήματα.
- Μην χρησιμοποιείτε ηλεκτρικά εργαλεία σε εκρηκτικές ατμόσφαιρες, όπως είναι η παρουσία

εύφλεκτων υγρών, αερίων ή σκόνης. Τα ηλεκτρικά εργαλεία δημιουργούν σπινθήρες που μπορεί να προκαλέσουν ανάφλεξη της σκόνης ή αναθυμιάσεις.

• **Κρατήστε τα παιδιά και τους παρευρισκόμενους μακριά, όταν χρησιμοποιείτε ένα ηλεκτρικό εργαλείο.** Τυχόν απόσπαση της προσοχής μπορεί να σας αναγκάσει να χάσετε τον έλεγχο.

Ηλεκτρική ασφάλεια

• **Τα φως του ηλεκτρικού εργαλείου πρέπει να ταιριάζουν στην πρίζα. Μην τροποποιείτε ποτέ το φως με οποιονδήποτε τρόπο. Μην χρησιμοποιείτε τυχόν προσαρμογέα φως με ηλεκτρικά εργαλεία που έχουν γείωση.** Τα μη τροποποιημένα φως και οι κατάλληλες πρίζες μειώνουν τον κίνδυνο ηλεκτροπληξίας.

• **Αποφεύγετε την επαφή του σώματος με γειωμένες επιφάνειες, όπως σωλήνες, καλοριφέρ, κουζίνα και ψυγεία.** Υπάρχει αυξημένος κίνδυνος ηλεκτροπληξίας εάν το σώμα σας είναι γειωμένο.

• **Μην εκθέτετε τα ηλεκτρικά εργαλεία στη βροχή ή σε υγρές συνθήκες.** Το νερό που εισέρχεται σε ένα ηλεκτρικό εργαλείο αυξάνει τον κίνδυνο ηλεκτροπληξίας.

• **Μην κακομεταχειρίζεστε το καλώδιο. Ποτέ μην χρησιμοποιείτε το καλώδιο για τη μεταφορά, για να τραβήξετε ή να αποσυνδέετε το ηλεκτρικό εργαλείο. Κρατήστε το καλώδιο μακριά από θερμότητα, λάδι, αιχμηρές άκρες ή κινούμενα μέρη.** Κατεστραμμένα ή μπερδεμένα καλώδια αυξάνουν τον κίνδυνο ηλεκτροπληξίας.

• **Όταν χρησιμοποιείτε ένα ηλεκτρικό εργαλείο σε εξωτερικούς χώρους, χρησιμοποιήστε ένα καλώδιο επέκτασης κατάλληλο για εξωτερική χρήση.** Η χρήση ενός καλωδίου κατάλληλου για εξωτερική χρήση μειώνει τον κίνδυνο ηλεκτροπληξίας.

• **Εάν η χρήση του ηλεκτρικού εργαλείου σε μία υγρή τοποθεσία είναι αναπόφευκτη, χρησιμοποιήστε μια διάταξη προστασίας ρεύματος διαρροής (RCD).** Η χρήση ενός RCD μειώνει τον κίνδυνο ηλεκτροπληξίας. ΣΗΜΕΙΩΣΗ! Ο όρος "διάταξη προστασίας ρεύματος διαρροής (RCD)" μπορεί να αντικατασταθεί από τον όρο "διακόπτη κυκλώματος βλάβης γείωσης" (GFCI) ή "αυτόματο διακόπτη διαφορικής προστασίας (ELCB)".

• **Προειδοποίηση!** Ποτέ μην αγγίζετε τις εκτεθειμένες μεταλλικές επιφάνειες επί του κιβωτίου ταχυτήτων, ασπίδας, και ούτω καθεξής, διότι αγγίζοντας μεταλλικές επιφάνειες θα προκαλούσατε παρεμβολή με το ηλεκτρομαγνητικό κύμα, προκαλώντας έτσι πιθανή ή ζημία ή ατυχήματα.

Ατομική προστασία

• **Να είστε σε ετοιμότητα, να βλέπετε αυτό που κάνετε και να χρησιμοποιείτε την κοινή λογική όταν χρησιμοποιείτε ένα ηλεκτρικό εργαλείο. Μην χρησιμοποιείτε ηλεκτρικά εργαλεία όταν είστε κουρασμένοι ή υπό την επήρεια ναρκωτικών, αλκοόλ ή φαρμάκων.** Μια στιγμή απροσεξίας κατά τη λειτουργία ηλεκτρικών εργαλείων μπορεί να προκαλέσει σοβαρό τραυματισμό.

• **Χρησιμοποιείτε μέσα ατομικής προστασίας. Να φοράτε πάντα προστατευτικά γυαλιά.** Προστατευτικός εξοπλισμός, όπως μάσκα για τη σκόνη, αντιοισθητικά υποδήματα ασφαλείας, κράνος, ή προστασίας της ακοής που χρησιμοποιούνται στις αντίστοιχες συνθήκες μειώνουν τις σωματικές βλάβες.

• **Αποτρέψτε την ακούσια εκκίνηση. Βεβαιωθείτε ότι ο διακόπτης βρίσκεται στη θέση off πριν από τη σύνδεση με την πηγή τροφοδοσίας και / ή της μπαταρίας, όταν σηκώνετε ή μεταφέρετε το εργαλείο.** Η μεταφορά ηλεκτρικών εργαλείων με το δάκτυλό σας στο διακόπτη ή η ενεργοποίηση ηλεκτρικών εργαλείων με ενεργοποιημένο τον διακόπτη είναι πιθανό να προκαλέσει ατυχήματα.

• **Αφαιρέστε τυχόν κουμπιά ρύθμισης ή κλειδιά πριν θέσετε το εργαλείο σε λειτουργία.** Ένα κλειδί ή ένα κουμπί που συνδέεται με ένα περιστρεφόμενο μέρος του ηλεκτρικού εργαλείου μπορεί να οδηγήσει σε τραυματισμό.

• **Μην τεντώνετε. Κρατήστε το κατάλληλο πάτημα και ισορροπία ανά πάσα στιγμή.** Αυτό επιτρέπει τον καλύτερο έλεγχο του ηλεκτρικού εργαλείου σε απρόσμενες καταστάσεις.

• **Ντυθείτε κατάλληλα. Μην φοράτε φαρδιά ρούχα ή κοσμήματα. Κρατήστε τα μαλλιά σας, τα ρούχα και τα γάντια μακριά από τα κινούμενα μέρη.** Τα φαρδιά ρούχα, κοσμήματα ή μακριά μαλλιά μπορεί να πιαστούν στα κινούμενα μέρη.

• **Αν παρέχονται εξαρτήματα για την σύνδεση σε εγκαταστάσεις για την απομάκρυνση και τη συλλογή σκόνης, βεβαιωθείτε ότι είναι συνδεδεμένα και χρησιμοποιούνται σωστά.** Η χρήση της συλλογής σκόνης μπορεί να μειώσει τους κινδύνους που σχετίζονται με τη σκόνη.

• **Μην αφήνετε την οικειότητα που έχει αποκτηθεί από τη συχνή χρήση των εργαλείων σας να σας κάνει αυταρκεούς και να αγνοήσετε τις αρχές ασφαλείας εργαλείου.** Μια απρόσπεκτη ενέργεια μπορεί να προκαλέσει σοβαρό τραυματισμό μέσα σε ένα κλάσμα του δευτερολέπτου.

• **Προειδοποίηση!** Τα ηλεκτρικά εργαλεία μπορεί να παράγουν ένα ηλεκτρομαγνητικό πεδίο κατά τη διάρκεια της λειτουργίας. Αυτό το πεδίο μπορεί υπό ορισμένες συνθήκες να παρεμβαίνει σε ενεργητικά ή παθητικά ιατρικά εμφυτεύματα. Για να μειώσετε τον κίνδυνο σοβαρού ή θανάσιμου τραυματισμού, συνιστούμε στα άτομα με ιατρικά εμφυτεύματα να συμβουλευτούν το γιατρό τους και το κατασκευαστή των ιατρικών εμφυτευμάτων πριν από τη λειτουργία αυτού του ηλεκτρικού εργαλείου.

Χρήση ηλεκτρικών εργαλείων και φροντίδα

• Τα άτομα με μειωμένες ψυχοσωματικές ή ψυχικές ικανότητες, καθώς και τα παιδιά δεν μπορούν να χρησιμοποιούν το ηλεκτρικό εργαλείο, αν δεν εποπτεύονται ή αν δεν καθοδηγούνται σχετικά με τη χρήση του εργαλείου από άτομο υπεύθυνο για την ασφάλειά τους.

• **Μην πιέζετε το ηλεκτρικό εργαλείο. Χρησιμοποιήστε το σωστό εργαλείο για την εφαρμογή σας.** Το κατάλληλο ηλεκτρικό εργαλείο θα κάνει τη δουλειά καλύτερα και ασφαλέστερα στο ρυθμό για τον οποίο σχεδιάστηκε.

• **Μη χρησιμοποιείτε το εργαλείο αν ο διακόπτης δεν ενεργοποιείται και απενεργοποιείται.** Κάθε ηλεκτρικό εργαλείο που δεν μπορεί να ελεγχθεί με το διακόπτη είναι επικίνδυνο και πρέπει να επισκευαστεί.

• **Αποσυνδέστε το φως από την πρίζα και / ή την μπαταρία από το ηλεκτρικό εργαλείο πριν κάνετε οποιοδήποτε ρυθμίσεις, αλλάξτε εξαρτήματα ή αποθηκεύσετε το ηλεκτρικό εργαλείο.** Αυτά τα προληπτικά μέτρα ασφαλείας μειώνουν τον κίνδυνο να ξεκινήσει το ηλεκτρικό εργαλείο κατά λάθος.

• **Αποθηκεύετε τα εργαλεία μακριά από τα παιδιά και μην αφήνετε τα άτομα που δεν είναι εξοικειωμέ-**

να με το ηλεκτρικό εργαλείο ή με αυτές τις οδηγίες να χρησιμοποιούν το ηλεκτρικό εργαλείο. Τα ηλεκτρικά εργαλεία είναι επικίνδυνα στα χέρια μη εκπαιδευμένων χρηστών.

- Διατηρήστε τα ηλεκτρικά εργαλεία. Ελέγξτε την ευθυγράμμιση τους ή το μπλοκάρισμα των κινούμενων μερών, τη θραύση των εξαρτημάτων και οποιαδήποτε άλλη κατάσταση που μπορεί να επηρεάσει τη λειτουργία του ηλεκτρικού εργαλείου. Σε περίπτωση βλάβης, το ηλεκτρικό εργαλείο πρέπει να επισκευαστεί πριν από τη χρήση. Πολλά ατυχήματα προκαλούνται από κακή συντήρηση των ηλεκτρικών εργαλείων.

- Διατηρείτε τα εργαλεία κοπής αιχμηρά και καθαρά. Τα σωστά διατηρημένα εργαλεία κοπής με κοφτερές ακμές κοπής είναι λιγότερο πιθανό να μπλοκάρουν και να είναι πιο εύκολο να ελεγχθούν.

- Χρησιμοποιήστε το ηλεκτρικό εργαλείο, τα εξαρτήματα και τα κομμάτια του εργαλείου κτλ σύμφωνα με αυτές τις οδηγίες, λαμβάνοντας υπόψη τις συνθήκες εργασίας και τις εργασίες που πρέπει να εκτελεστούν. Η χρήση του ηλεκτρικού εργαλείου για εργασίες διαφορετικές από εκείνες που προορίζονται μπορεί να οδηγήσει σε μια επικίνδυνη κατάσταση.

- Κρατήστε τις λαβές και τις επιφάνειες λαβής στεγνές, καθαρές και απαλλαγμένες από λάδια και γράσα. Οι γλιστερές λαβές και επιφάνειες λαβής δεν επιτρέπουν τον ασφαλή χειρισμό και έλεγχο του εργαλείου σε απρόσμενες καταστάσεις.

- Σημειώστε ότι όταν λειτουργεί ένα ηλεκτρικό εργαλείο, παρακαλούμε κρατήστε τη βοηθητική λαβή σωστά, η οποία είναι χρήσιμη για τον έλεγχο του ηλεκτρικού εργαλείου. Ως εκ τούτου, ο σωστός χειρισμός μπορεί να μειώσει τον κίνδυνο ατυχημάτων ή τραυματισμών.

Συντήρηση

- Να προτιμάτε για τη συντήρηση του ηλεκτρικού εργαλείου από κατάλληλα εκπαιδευμένα άτομα και να χρησιμοποιείτε μόνο γνήσια ανταλλακτικά. Αυτό θα εξασφαλίσει την ασφάλεια του ηλεκτρικού εργαλείου.

- Ακολουθήστε τις οδηγίες για τη λίπανση και αλλαγή εξαρτημάτων.

Κατευθυντήριες γραμμές για την ασφάλεια κατά τη λειτουργία του ηλεκτρικού εργαλείου

Πριν αρχίσετε την εργασία

- Είναι υποχρεωτικό να συνδέετε το ηλεκτρικό εργαλείο σε πρίζα που είναι κατάλληλα γειωμένη με επαφή γείωσης.

- Χρησιμοποιείτε δίσκους τροχίσματος η ασφαλής ταχύτητα περιστροφής των οποίων είναι μεγαλύτερη από την ταχύτητα περιστροφής της ατράκτου του ηλεκτρικού εργαλείου. Ακολουθείτε τις υποδείξεις των κατασκευαστών σχετικά με τη χρήση των εργαλείων και των αξεσουάρ.

- Μην χρησιμοποιείτε δίσκους τροχίσματος που έχουν ραγίσει, σπάσει ή παραμορφωθεί ούτε δίσκους τροχίσματος που προκαλούν αυξημένους κραδασμούς στο ηλεκτρικό εργαλείο.

- Προστατεύετε τους δίσκους τροχίσματος από τα χτυπήματα και τα γράσα.

- Μην χρησιμοποιείτε δίσκους τροχίσματος οι διαστάσεις (εξωτερική διάμετρος και διάμετρος οπή) των οποίων διαφέρουν από τις συνιστώμενες.

- Μην εργάζεστε ποτέ με τις διατάξεις προστασίας αποσυναρμολογημένες. Αν οι διατάξεις προστασίας έχουν υποστεί ζημία, πρέπει να αντικαθίστανται αμέσως.

Κατά τη διάρκεια της εργασίας

- Εφαρμόστε το τεμάχιο κατεργασίας στο δίσκο τροχίσματος μόνο όταν ο δίσκος φτάσει στη μέγιστη ταχύτητα περιστροφής του.

- Μην χρησιμοποιείτε την πλευρική επιφάνεια του δίσκου για να τροχιάσετε.

- Μην ακινητοποιείτε τον κινητήρα του ηλεκτρικού εργαλείου όταν αυτό είναι υπό τάση.

- Προσέξτε για τυχόν κλότσημα (απότομη αντίθετη κίνηση) του τεμαχίου κατεργασίας κατά το χειρισμό του ηλεκτρικού εργαλείου. Κλότσημα μπορεί να προκληθεί από τη μη τήρηση των συστάσεων χειρισμού, από την πολύ απότομη εφαρμογή του τεμαχίου κατεργασίας στο δίσκο τροχίσματος κ.τ.λ. Για να ελαχιστοποιηθεί ο κίνδυνος κλοτήματος, ακολουθείτε πάντοτε τις συστάσεις όταν χειρίζεστε το ηλεκτρικό εργαλείο.

- Όταν χειρίζεστε το ηλεκτρικό εργαλείο, διατηρείτε όρθια στάση και κρατάτε το τεμάχιο κατεργασίας με τα δύο χέρια στην πλάκα στήριξης.

- Διατηρείτε τα χέρια σας σε ασφαλή απόσταση από τους περιστρεφόμενους δίσκους τροχίσματος και μην τους αγγίζετε ποτέ, διαφορετικά μπορεί να προκληθούν σοβαροί τραυματισμοί.

- Χρησιμοποιείτε διατάξεις σύσφιξης όταν κόβετε μικρά ακατέργαστα τεμάχια.

- Προσέχετε τη θέση του καλωδίου τροφοδοσίας κατά τη διάρκεια της εργασίας (πρέπει να βρίσκεται πάντα πίσω από το εργαλείο). Μην το αφήνετε να τυλιχθεί γύρω από τα πόδια ή τα χέρια σας.

- Η σκόνη που παράγεται κατά τη διάρκεια της λειτουργίας του εργαλείου μπορεί να είναι επιβλαβής για την υγεία, εύφλεκτη ή εκρηκτική. Καθαρίζετε εγκαίρως το χώρο εργασίας και χρησιμοποιείτε μέσα ατομικής προστασίας.

- Κατά τη λειτουργία ενδέχεται να δημιουργηθούν σπινθήρες και μεταλλικά μικροθραύσματα, που μπορεί να οδηγήσουν σε τραυματισμό του χειριστή και των παρευρισκόμενων ατόμων. Φοράτε πάντα μέσα ατομικής προστασίας (προστατευτικά γυαλιά και μάσκα) και διευθετήστε κατάλληλα το χώρο εργασίας.
- Μην το χρησιμοποιείτε σε υλικά που περιέχουν αμιάντο. Ο αμιάντος θεωρείται καρκινογόνος.

- Αν η τροφοδοσία του εργαλείου διακοπεί ξαφνικά κατά τη διάρκεια της λειτουργίας, μετακινήστε αμέσως το διακόπτη ενεργοποίησης / απενεργοποίησης στη θέση απενεργοποίησης για να αποτραπεί η ακούσια εκκίνηση του ηλεκτρικού εργαλείου.

- Αποφύγετε την υπερθέρμανση του ηλεκτρικού εργαλείου όταν το χρησιμοποιείτε για μεγάλο χρονικό διάστημα.

Μετά το τέλος της εργασίας

- Αφού απενεργοποιήσετε το ηλεκτρικό εργαλείο, ο δίσκος τροχίσματος συνεχίζει να περιστρέφεται για κάποιο χρονικό διάστημα, εξαιτίας της αδράνειας. Για το λόγο αυτό, θα πρέπει να αφήνετε κάτω το ηλεκτρικό εργαλείο μόνο αφού ακινητοποιηθούν εντελώς τα περιστρεφόμενα μέρη.

- Απαγορεύεται ρητά η επιβράδυνση της περιστροφής των δίσκων τροχίσματος με την άσκηση δύναμης στην πλευρική επιφάνεια των δίσκων.

Τα σύμβολα που χρησιμοποιούνται στο εγχειρίδιο

Τα παρακάτω σύμβολα χρησιμοποιούνται στο εγχειρίδιο λειτουργίας, θυμηθείτε τη σημασία τους. Η σωστή ερμηνεία των συμβόλων θα επιτρέψει τη σωστή και ασφαλή χρήση του ηλεκτρικού εργαλείου.

Σύμβολο	Έννοια
	Αυτοκόλλητο σειριακό αριθμού: DS ... - μοντέλο; XX - ημερομηνία κατασκευής; XXXXXXX - σειριακός αριθμός.
	Διαβάστε όλους τους κανονισμούς ασφαλείας και τις οδηγίες.
	Φορέστε γυαλιά προστασίας.
	Φορέστε προστατευτικά αυτιών.
	Να φοράτε μάσκα για τη σκόνη.
	Να φοράτε προστατευτικά γάντια.
	Αποσυνδέστε το ηλεκτρικό εργαλείο από την πρίζα πριν από την εγκατάσταση ή ρύθμιση.
	Κατεύθυνση της κίνησης.
	Κατεύθυνση περιστροφής.
	Κλειδωμένο.
	Ξεκλειδωτο.
	Απαγορεύεται.

Σύμβολο	Έννοια
I	Κατηγορία προστασίας.
	Προσοχή. Σημαντικό.
CE	Ένα σήμα που πιστοποιεί ότι το προϊόν συμμορφώνεται με τις βασικές απαιτήσεις των οδηγιών της ΕΕ και των εναρμονισμένων προτύπων της ΕΕ.
	Θέση "On" του διακόπτη on/off του ηλεκτρικού εργαλείου.
	Θέση "Off" του διακόπτη on/off του ηλεκτρικού εργαλείου.
	Χρήσιμες πληροφορίες.
	Μην πετάτε το ηλεκτρικό εργαλείο σε στο δοχείο οικιακών απορριμμάτων.

Περιγραφή ηλεκτρικού εργαλείου DWT

Οι δίδυμοι τροχοί προορίζονται για την εκτέλεση διαφόρων εργασιών τροχίσματος και ακονίσματος (αφαίρεση αιχμηρών ακμών, λοξοτομή, ακόνισμα εργαλείων κοπής κ.τ.λ.).

Εξαρτήματα ηλεκτρικού εργαλείου

- 1 Προστατευτικό τζάμι
- 2 Κάλυμμα προστατευτικού περιβλήματος
- 3 Δίσκος τροχίσματος *
- 4 Προστατευτικό περιβλήμα
- 5 Πλάκα στήριξης
- 6 Παξιμάδι-πεταλούδα *
- 7 Πλάκα βάσης
- 8 Διακόπτης ενεργοποίησης / απενεργοποίησης
- 9 Μέσα στερέωσης πλάκας στήριξης (ασφαλιστική ροδέλα, ροδέλα, βίδα)
- 10 Μέσα στερέωσης προστατευτικού τζαμιού (παξιμάδι, ασφαλιστική ροδέλα, ροδέλα, βίδα)
- 11 Βάση στήριξης προστατευτικού τζαμιού
- 12 Μέσα στερέωσης βάσης στήριξης προστατευτικού τζαμιού (παξιμάδι, ασφαλιστική ροδέλα, ροδέλα, βίδα)
- 13 Μέσα στερέωσης προστατευτικού περιβλήματος (παξιμάδι, ασφαλιστική ροδέλα, ροδέλα, βίδα)

- 14 Ατρακτος
- 15 Φλάντζα
- 16 Παρέμβυσμα
- 17 Παξιμάδι σταθεροποίησης δίσκου τροχίσματος

* Προαιρετικός εξοπλισμός

Δεν περιλαμβάνονται στο βασικό εξοπλισμό όλα τα εξαρτήματα που απεικονίζονται ή αναφέρονται.

Τοποθέτηση και ρύθμιση εξαρτημάτων του ηλεκτρικού εργαλείου

Πριν εκτελέσετε εργασίες στο ηλεκτρικό εργαλείο πρέπει να το αποσυνδέσετε από το ρεύμα.



Μην σφίγγετε υπερβολικά τα εξαρτήματα σύσφιξης, για να μην προκληθεί ζημιά στο σπείρωμα. Ακολουθείτε επακριβώς τη σειρά εγκατάστασης εξαρτημάτων που παρτίθεται στα σχήματα.

Τοποθέτηση / αφαίρεση / ρύθμιση της πλάκας στήριξης (βλ. Σχ. 1)

- Τοποθετήστε την πλάκα στήριξης 5 χρησιμοποιώντας τα μέσα στερέωσης 9 και το παξιμάδι-πεταλούδα 6 (βλ. Σχ. 1).
- Κατά την αφαίρεση της πλάκας στήριξης 5 επαναλάβετε την ανωτέρω διαδικασία με την αντίστροφη σειρά.
- Ρυθμίστε έγκαιρα την απόσταση ανάμεσα στην πλάκα στήριξης 5 και το δίσκο τροχίσματος 3. Για το σκοπό αυτόν, χαλαρώστε το παξιμάδι-πεταλούδα 6 και μετακινήστε την πλάκα στήριξης 5 προς την κατεύθυνση του δίσκου τροχίσματος 3. Η απόσταση ανάμεσα στην πλάκα στήριξης 5 και το δίσκο τροχίσματος 3 δεν θα πρέπει να υπερβαίνει τα 2 mm.

Τοποθέτηση / αφαίρεση / ρύθμιση του προστατευτικού τζαμιού (βλ. Σχ. 2)

- Εισαγάγετε το προστατευτικό τζάμι 1 στη βάση στήριξης 11 και στερεώστε το με τα μέσα στερέωσης 10 (βλ. Σχ. 2).
- Τοποθετήστε τη βάση στήριξης 11 με το τοποθετημένο προστατευτικό τζάμι 1 πάνω στο προστατευτικό περίβλημα 4 και στερεώστε την με τα μέσα στερέωσης 12 (βλ. Σχ. 2).
- Κατά την αφαίρεση της βάσης στήριξης 11 ή του προστατευτικού τζαμιού 1 επαναλάβετε την ανωτέρω διαδικασία με την αντίστροφη σειρά.
- Ρυθμίστε έγκαιρα την απόσταση ανάμεσα στη βάση στήριξης 11 και το δίσκο τροχίσματος 3. Για το σκοπό αυτόν, χαλαρώστε το παξιμάδι και μετακινήστε τη βάση στήριξης 11 προς την κατεύθυνση του δίσκου τροχίσματος 3. Η απόσταση ανάμεσα στη βάση στήριξης 11 και το δίσκο τροχίσματος 3 δεν θα πρέπει να υπερβαίνει τα 2 mm.



Αν η φθορά του δίσκου τροχίσματος 3 είναι τόσο μεγάλη ώστε να μην επιτρέπει τη ρύθμιση των αποστάσεων ανάμεσα στο δίσκο τροχίσματος 3 και την πλάκα στήριξης 5 ή τη βάση στήριξης 11, πρέπει τότε να αντικαταστήσετε το δίσκο τροχίσματος.

Τοποθέτηση / αλλαγή του δίσκου τροχίσματος (βλ. Σχ. 3-4)



Μετά την τοποθέτηση του δίσκου τροχίσματος και πριν από την έναρξη της εργασίας, εκτελέστε δοκιμαστική έναρξη λειτουργίας - ενεργοποιήστε το ηλεκτρικό εργαλείο και αφήστε το να λειτουργήσει χωρίς φορτίο για τουλάχιστον 5 λεπτά. Απαγορεύεται η χρήση δίσκων τροχίσματος οι οποίοι προκαλούν δονήσεις και αυξημένους κραδασμούς στο ηλεκτρικό εργαλείο.

- Αφαιρέστε το κάλυμμα 2 και το προστατευτικό περίβλημα 4 όπως φαίνεται στο σχήμα 3.
- Κρατώντας σταθερό το δίσκο τροχίσματος 3 με το ένα χέρι, ξεβιδώστε το παξιμάδι 17 (βλ. Σχ. 4). **Προσοχή: Το παξιμάδι 17 που χρησιμοποιείται για τη σταθεροποίηση του αριστερού δίσκου τροχίσματος έχει αριστερόστροφο σπείρωμα.**
- Αποσυναρμολογήστε από την άτρακτο 14: τη φλάντζα 15, το παρέμβυσμα 16, το δίσκο τροχίσματος 3, το παρέμβυσμα 16, τη φλάντζα 15.
- Καθαρίστε όλα τα εξαρτήματα με μαλακή βούρτσα και τοποθετήστε στην άτρακτο 14: τη φλάντζα 15, το παρέμβυσμα 16, το δίσκο τροχίσματος 3, το παρέμβυσμα 16 και τη φλάντζα 15. **Προσοχή: Τοποθετείτε τις φλάντζες 15 ακριβώς όπως φαίνεται στο σχήμα 4 χωρίς να τις αντιστρέψετε.**
- Κρατώντας σταθερό το δίσκο τροχίσματος 3 με το ένα χέρι, βιδώστε το παξιμάδι 17.
- Τοποθετήστε το προστατευτικό περίβλημα 4 και το κάλυμμα 2.
- Σταθεροποιήστε τη θέση του καλύμματος 2 με τη βήθεια των μέσων στερέωσης 13.

Έναρξη λειτουργίας των ηλεκτρικών εργαλείων

Χρησιμοποιείτε πάντοτε τη σωστή τάση τροφοδοσίας: η τάση τροφοδοσίας πρέπει να συμφωνεί με την τάση που αναγράφεται στην πινακίδα του ηλεκτρικού εργαλείου.

Ενεργοποίηση / απενεργοποίηση του ηλεκτρικού εργαλείου



Ενεργοποίηση:

Μετακινήστε το διακόπτη 8 στη θέση "On".



Απενεργοποίηση:

Μετακινήστε το διακόπτη 8 στη θέση "Off".

Συστάσεις για το χειρισμό του ηλεκτρικού εργαλείου



Επιλέξτε τον τύπο και την υφή κόκκων του δίσκου τροχίσματος 3 ανάλογα με το υλικό κατεργασίας και την τραχύτητα της επιφάνειας που θέλετε να πετύχετε.

- Τοποθετήστε το ηλεκτρικό εργαλείο στον πάγκο εργασίας. Καλό είναι το στερεώσετε με μπουλόνια ή σφιγκτήρες.
- Κατεβάστε το προστατευτικό τζάμι 1 όσο το δυνατόν πιο χαμηλά στο δίσκο τροχίσματος 3.

- Ενεργοποιήστε το ηλεκτρικό εργαλείο, περιμένετε να φθάσει ο δίσκος τροχίσματος 3 στη μέγιστη ταχύτητα περιστροφής και μετακινήστε απαλά το τεμάχιο κατεργασίας που βρίσκεται πάνω στην πλάκα στήριξης 5 προς το δίσκο τροχίσματος 3.
- Μην ασκείτε υπερβολική δύναμη στο τεμάχιο κατεργασίας, γιατί δεν θα πετύχετε καλύτερα αποτελέσματα, αλλά θα υπερφορτώσετε τον κινητήρα, θα προκαλέσετε φθορά, θέρμανση του τεμαχίου κατεργασίας και ταχύτερη φθορά του δίσκου τροχίσματος 3.
- Μετακινείτε ελαφρώς το τεμάχιο κατεργασίας προς τα αριστερά / δεξιά. Έτσι διασφαλίζεται ομοιόμορφη φθορά του δίσκου τροχίσματος 3.
- Συνιστάται να βυθίζετε ενίοτε το τεμάχιο κατεργασίας σε νερό, προκειμένου να αποφευχθεί ενδεχόμενη υπερθέρμανσή του κατά την κατεργασία.

Συντήρηση του ηλεκτρικού εργαλείου / προληπτικά μέτρα

Πριν εκτελέσετε εργασίες στο ηλεκτρικό εργαλείο πρέπει να το αποσυνδέσετε από το ρεύμα.

Καθαρισμός του ηλεκτρικού εργαλείου

Μια απαραίτητη προϋπόθεση για τη μακροχρόνια χρήση του εργαλείου είναι να διατηρείται καθαρό.

Εξυπηρέτηση μετά την πώληση και παροχή υπηρεσιών

Η εξυπηρέτησή μας μετά την πώληση απαντά στις ερωτήσεις σας σχετικά με τη συντήρηση και την επι-

σκευή του προϊόντος σας, καθώς και με ανταλλακτικά. Πληροφορίες σχετικά με τα κέντρα εξυπηρέτησης, διαγράμματα και πληροφορίες ανταλλακτικών σχετικά με τα ανταλλακτικά μπορείτε επίσης να βρείτε στην ιστοσελίδα: www.dwt-pt.com.

Μεταφορά των ηλεκτρικών εργαλείων

- Κατηγορηματικά να μην πέσει καμία μηχανική επίδραση επί της συσκευασίας κατά τη μεταφορά.
- Κατά την εκφόρτωση / φόρτωση δεν επιτρέπεται να χρησιμοποιήσετε οποιοδήποτε είδος τεχνολογίας που λειτουργεί με βάση την αρχή της σύσφιξης συσκευασίας.

Προστασία του περιβάλλοντος



Ανακύκλωση της πρώτης ύλης αντί της καταστροφής της.

Το ηλεκτροεργαλείο, ο πρόσθετος εξοπλισμός του και η συσκευασία του υπάγονται στη διαδικασία της οικολογικής ανακύκλωσης. Προς όφελος της επιλεγμένης επανακυκλοφορίας των απορύψεων, τα συνθετικά συστατικά των ανταλλακτικών αναγράφονται αντίστοιχα. Οι παρόν οδηγίες χρήσης έχουν εκτυπωθεί σε χαρτί ανακυκλωμένο χωρίς εφαρμογή χλωρίου.

Ο κατασκευαστής επιφυλάσσει του δικαιώματος να επιφέρει αλλαγές.

Ελληνικά

Технические характеристики электроинструмента

Электроточило		DS-150 KS	DS-200 KS	DS-250 GS	DS-350 GS
Код электроинструмента	[127 В ~50/60 Гц] [230 В ~50/60 Гц]	742296 743453	742302 743460	742319 743477	742326 743484
Номинальная мощность	[Вт]	150	200	250	350
Выходная мощность	[Вт]	83	110	138	193
Сила тока при напряжении	127 В [А] 230 В [А]	1.18 0.65	1.57 0.87	1.97 1.09	2.76 1.53
Число оборотов холостого хода	[мин ⁻¹]	2950	2950	2950	2950
Ø шлифовального диска	[мм] [дюймы]	125 / 125 5" / 5"	150 / 150 6" / 6"	150 / 150 6" / 6"	200 / 200 8" / 8"
Посадочный Ø шлифовального диска	[мм] [дюймы]	12,7 / 12,7 1/2" / 1/2"	12,7 / 12,7 1/2" / 1/2"	12,7 / 32 1/2" / 1-17/64"	16 / 16 1/2" / 1/2"
Толщина шлифовального диска	[мм] [дюймы]	16 / 16 5/8" / 5/8"	20 / 20 25/32" / 25/32"	20 / 40 25/32" / 1-37/64"	20 / 20 25/32" / 25/32"
Резьба шпинделя		M12 1/2"-9	M12 1/2"-9	M12 1/2"-9	M12 1/2"-9
Вес	[кг] [фунты]	5,2 11.46	8,4 18.52	8,9 19.62	13,3 29.32
Класс безопасности		I	I	I	I
Звуковое давление	[дБ(А)]	59,1	60,1	59	62,6
Акустическая мощность	[дБ(А)]	72,1	73,1	72	75,6
Вибрация	[м/с ²]	—	—	—	—

Информация о шуме



Носить приспособление для защиты органов слуха при уровне звукового давления свыше 85 дБ(А).



Соответствия требуемым нормам

Мы заявляем под нашу единоличную ответственность, что описанный в разделе "Технические характеристики электроинструмента" продукт отвечает всем соответствующим положениям Директив 2006/42/ЕС, включая их изменения, а также следующим нормам: EN 61029-1, EN 61029-2-4.

Менеджер по сертификации

Wu Cunzhen

Wu Cunzhen

Общие правила техники безопасности



ПРЕДУПРЕЖДЕНИЕ. Чтобы снизить риск получения травм, пользователь должен ознакомиться с руководством по эксплуатации!



ПРЕДУПРЕЖДЕНИЕ. Прочтите все предупреждения о технике безопасности и инструкции. Несоблюдение предупреждений и инструкций может привести к поражению электрическим током, возгоранию и / или серьезной травме. **Сохраните все предупреждения и инструкции для дальнейшего использования.**

Термин "электроинструмент", используемый в тексте предупреждений, относится к электроинструменту с питанием от электросети (проводной) или электроинструменту с питанием от аккумулятора (беспроводной).

Безопасность рабочего места

• Рабочее место должно быть чистым и хорошо освещенным. В захламленных или темных местах вероятны несчастные случаи.

Merit Link International AG
Stabio, Швейцария, 20.12.2018

Русский

- **Не используйте электроинструменты во взрывоопасных средах, например, в присутствии легковоспламеняющихся жидкостей, газов или пыли.** Электроинструменты создают искры, которые могут стать причиной воспламенения пыли или паров.
- **Во время работы электроинструмента не допускайте присутствия детей и других лиц.** Отвлечение внимания может привести к потере контроля.

Рекомендации по электробезопасности

- **Вилки электроинструмента должны соответствовать розетке. Никогда не вносите изменения в конструкцию вилки. Не используйте адаптеры с заземленными электроинструментами.** Вилки оригинальной конструкции и соответствующие розетки уменьшают риск поражения электрическим током.
- **Избегайте контакта с заземленными поверхностями, такими как трубы, радиаторы, плиты и холодильники.** Это повышает риск поражения электрическим током.
- **Не подвергайте электроинструмент воздействию дождя или влаги.** Попадание воды внутрь электроинструмента повышает риск поражения электрическим током.
- **Не используйте токоведущий кабель в целях, для которых он не предназначен. Никогда не используйте кабель для переноски электроинструмента, подтягивания электроинструмента к себе, или для выключения электроинструмента рывком от токоведущий кабель.** Оберегайте токоведущий кабель от нагрева, нефтепродуктов, острых кромок или движущихся частей электроинструмента. Поврежденный или спутанный токоведущий кабель увеличивает опасность поражения электрическим током.
- **При работах на открытом воздухе, используйте удлинительные кабели, предназначенные для наружных работ, это снизит опасность поражения электрическим током.**
- **Если нельзя избежать работы электроинструмента на участке с повышенной влажностью, используйте устройство защитного отключения (УЗО).** Использование УЗО снижает риск поражения электрическим током. **ПРИМЕЧАНИЕ.** термин "УЗО (RCD)" может быть заменен термином "устройство защитного отключения (GFCI)" или "автоматический выключатель с функцией защиты от тока утечки (ELCB)".
- **Предупреждение!** Никогда не прикасайтесь к открытым металлическим поверхностям редуктора, защитного кожуха и т.д., так как на металлические поверхности воздействуют электромагнитные волны и касание к ним может привести к травме или несчастному случаю.

Рекомендации по личной безопасности

- **Будьте бдительными, следите за тем, что вы делаете, и при работе с электроинструментом руководствуйтесь здравым смыслом.** Не используйте электроинструмент, если вы устали или находитесь под воздействием наркотических средств, алкоголя или лекарств. Ослабление внимания при работе с

электроинструментом может привести к серьезной травме.

- **Используйте средства индивидуальной защиты. Всегда надевайте защитные очки.** Средства индивидуальной защиты, такие как пылезащитная маска, нескользящая защитная обувь, каска или средства защиты органов слуха, которые используются в соответствующих условиях, уменьшают вероятность получения травм.
- **Не допускайте непреднамеренного запуска электроинструмента. Перед подключением к источнику питания и / или аккумулятору, поднимите или переносом электроинструмента убедитесь, что выключатель / выключатель находится в выключенном состоянии.** Перемещение электроинструмента, когда палец находится на выключателе / выключателе, или включение питания электроинструментов с включенным выключателем / выключателем может стать причиной несчастного случая.
- **Перед включением, необходимо убрать из вращающихся частей электроинструмента все дополнительные ключи и приспособления.** Ключ, оставленный во вращающейся части электроинструмента, может быть причиной серьезных травм.
- **Не предпринимайте чрезмерных усилий. Всегда сохраняйте устойчивое положение и равновесие.** Это позволяет лучше контролировать электроинструмент в непредвиденных ситуациях.
- **Носите соответствующую одежду. Не надевайте свободную одежду или украшения. Держите волосы, одежду и перчатки вдали от движущихся деталей.** Свободная одежда, украшения или длинные волосы могут быть захвачены подвижными частями электроинструмента, что станет причиной серьезных травм.
- **Если в конструкции электроинструмента предусмотрена возможность для подключения пылеулавливающих и пылесборных устройств, убедитесь, что они подключены и правильно используются.** Использование таких устройств уменьшает опасности, связанные с накоплением пыли.
- **Всегда будьте осторожны, не игнорируйте принципы безопасной работы с электроинструментом из-за знаний и опыта, полученных вследствие частого пользования электроинструментом.** Неосторожное действие может незамедлительно привести к серьезным травмам.
- **Предупреждение!** Во время работы электроинструменты могут создавать электромагнитное поле. При определенных обстоятельствах такое поле может создавать помехи активным или пассивным медицинским имплантатам. Чтобы снизить риск серьезной или смертельной травмы, перед использованием электроинструмента рекомендуем людям с медицинскими имплантатами проконсультироваться с врачом и изготовителем медицинского имплантата.

Использование и обслуживание электроинструмента

- Люди с недостаточными психофизическими или умственными способностями и дети не мо-

гут управлять электроинструментом, если человек, ответственный за их безопасность, не контролирует их или не инструктирует об использовании электроинструмента.

- **Не перегружайте электроинструмент. Используйте электроинструмент, который соответствует вашей цели применения.** Соответствующий электроинструмент будет работать лучше и безопаснее с той производительностью, для которой он был спроектирован.

- **Не работайте электроинструментом с неисправным включателем / выключателем.** Электроинструмент, включение / выключение которого, не может контролироваться представляет опасность и должен быть немедленно отремонтирован.

- **Перед выполнением каких-либо настроек, сменной принадлежностей или хранением электроинструментов - отсоедините вилку от источника питания и / или аккумулятора от электроинструмента.** Эти меры безопасности снижают риск случайного запуска электроинструмента.

- **Храните неиспользуемые электроинструменты в недоступном для детей месте и не разрешайте лицам, которые не ознакомились с электроинструментом или этими инструкциями, использовать электроинструмент.** Электроинструменты опасны в руках неподготовленных пользователей.

- **Следите за состоянием электроинструмента. Проверьте осевое биение и надежность соединения подвижных деталей, а также любые неисправности, которые могут вывести электроинструмент из строя. Неисправный электроинструмент необходимо отремонтировать перед использованием.** Многие несчастные случаи возникают из-за плохого состояния электроинструмента.

- **Режущие инструменты должны содержаться в чистоте и быть хорошо заточенными.** Правильно установленные режущие инструменты с острыми режущими кромками уменьшают возможность заклинивания и облегчают управление электроинструментом.

- **Используйте электроинструмент, принадлежностей, насадки и т.п. в соответствии с инструкциями, принимая во внимание условия работы и выполняемые работы.** Использование электроинструмента для операций, для которых он не предназначен, может привести к опасной ситуации.

- **Поддерживайте рукоятки и поверхности захвата сухими, чистыми и свободными от масла и смазки.** Скользкие рукоятки и поверхности захвата препятствуют безопасному обращению с электроинструментом и управлению им в неожиданных ситуациях.

- **Обратите внимание, что при работе с электроинструментом необходимо правильно держать вспомогательную рукоятку; выполнение этого требования облегчает управление электроинструментом.** Таким образом, правильное удержание электроинструмента может снизить риск несчастных случаев или травм.

Техническое обслуживание

- **Обслуживание Вашего электроинструмента должно производиться квалифицирован-**

ными специалистами с использованием рекомендованных запасных частей. Это дает гарантию, того что безопасность Вашего электроинструмента будет сохранена.

- **Соблюдайте инструкции по смазке, а также рекомендации по замене аксессуаров.**

Правила техники безопасности при эксплуатации электроинструмента

Перед началом работы

- **Обязательно подключайте электроинструмент к розетке, имеющей заземляющий контакт.**
- **Используйте шлифовальные диски допустимое число оборотов которых превышает число оборотов шпинделя электроинструмента.** Соблюдайте рекомендации производителей по использованию принадлежностей.

- **Не используйте шлифовальные диски имеющие трещины, сколы, деформации, а также шлифовальные диски вызывающие повышенную вибрацию электроинструмента.**

- **Оберегайте шлифовальные диски от ударов, не допускайте их замасливания.**

- **Не используйте шлифовальные диски, размеры которых (внешний и посадочный диаметры), отличаются от рекомендованных.**

- **Категорически запрещается работать электроинструментом с демонтированными защитными устройствами. Поврежденные защитные устройства должны быть заменены.**

При работе

- **Подводите заготовку к шлифовальному диску только тогда, когда диск разовьет максимальные обороты.**

- **Не используйте боковую поверхность шлифовального диска для работы.**

- **Избегайте остановки двигателя электроинструмента под нагрузкой.**

- **Опасайтесь отдачи (внезапный толчок назад) заготовки. Отдача может возникнуть при несоблюдении рекомендаций при работе, слишком резком подводе заготовки к шлифовальному диску и др. Чтобы снизить вероятность возникновения отдачи соблюдайте рекомендации при работе.**

- **Во время работы сохраняйте устойчивую позу, держите заготовку двумя руками, и опирайте ее на опорную пластину.**

- **Держите руки на безопасном расстоянии от вращающихся шлифовальных дисков, никогда не касайтесь их - вы можете получить серьезные травмы.**

- **При обработке мелких заготовок для их надежного удержания используйте зажимные приспособления.**

- **При работе, следите за положением токоведущего кабеля (он всегда должен находиться позади электроинструмента). Не допускайте обматывания им ног или рук.**

- **Пыль, образующаяся во время работы, может быть вредной для здоровья, легкооспламеняющейся или взрывоопасной, необходимо своевременно производить уборку рабочего места, и использовать средства индивидуальной защиты.**

- **При работе возможен выброс искр и мелких металлических частиц, которые могут нанести**

травму работающему или окружающим людям. Необходимо использовать средства индивидуальной защиты (очки, защитная маска), а также соответствующим образом оборудовать рабочее место.

- Запрещается обрабатывать заготовки содержащие асбест.
- Если при работе, электроснабжение внезапно прервалось, немедленно переместите выключатель / выключатель в положение "Выключено", чтобы предотвратить случайное включение электроинструмента.
- Не допускайте перегрева электроинструмента при длительном использовании.













После окончания работы

- После выключения, шлифовальные диски некоторое время продолжают вращаться по инерции, соблюдайте осторожность чтобы не коснуться вращающихся частей.
- Категорически запрещается замедлять вращение шлифовальных дисков по инерции, прилагая усилие к боковой поверхности дисков.

Символы, используемые в инструкции

В руководстве по эксплуатации используются нижеприведенные символы, запомните их значение. Правильная интерпретация символов поможет использовать электроинструмент правильно и безопасно.

Символ	Значение
	Наклейка с серийным номером: DS ... - модель; XX - дата производства; XXXXXXX - серийный номер.
	Ознакомьтесь со всеми указаниями по технике безопасности и инструкциями.
	Носите защитные очки.
	Носите защитные наушники.
	Носите пылезащитную маску.
	Носите защитные перчатки.

Символ	Значение
	Отключайте электроинструмент от сети перед проведением монтажных и регулировочных работ.
	Направление движения.
	Направление вращения.
	Заблокировано.
	Разблокировано.
	Запрещенное действие.
I	Класс защиты.
	Внимание. Важная информация.
CE	Знак, удостоверяющий, что изделие соответствует основным требованиям директив ЕС и гармонизированным стандартам Европейского Союза.
	Положение "Включено" выключателя / выключателя электроинструмента.
	Положение "Выключено" выключателя / выключателя электроинструмента.
	Полезная информация.
	Не выбрасывайте электроинструмент в бытовой мусор.
	
Назначение электроинструмента DWT	

Электроточила предназначены для выполнения различных шлифовальных и заточных работ (удаления заусенцев, снятия фасок, заточки режущих инструментов и т.п.).

Элементы устройства электроинструмента

- 1 Защитное стекло
- 2 Крышка защитного кожуха
- 3 Шлифовальный диск *
- 4 Защитный кожух
- 5 Опорная пластина
- 6 Барашковая гайка *
- 7 Опорная плита
- 8 Включатель / выключатель
- 9 Крепежные элементы опорной пластины (стопорная шайба, шайба, винт)
- 10 Крепежные элементы защитного стекла (гайка, стопорная шайба, шайба, винт)
- 11 Держатель защитного стекла
- 12 Крепежные элементы держателя защитного стекла (гайка, стопорная шайба, шайба, винт)
- 13 Крепежные элементы защитного кожуха (гайка, стопорная шайба, шайба, винт)
- 14 Шпиндель
- 15 Фланец
- 16 Прокладка
- 17 Крепежная гайка шлифовального диска

* Принадлежности

Перечисленные, а также изображенные принадлежности, частично не входят в комплект поставки.

Монтаж и регулировка элементов электроинструмента

Перед проведением всех процедур электроинструмент обязательно отключить от сети.



Не затягивайте слишком сильно крепежные элементы, чтобы не повредить их резьбу. Строго соблюдайте, указанную на рисунках, последовательность установки деталей.

Монтаж / демонтаж / регулировка опорной пластины (см. рис. 1)

- Произведите монтаж опорной пластины 5 при помощи крепежных элементов 9 и барашковой гайки 6 (см. рис. 1).
- При демонтаже опорной пластины 5 повторите вышеописанные операции в обратной последовательности.
- Своевременно производите регулировку расстояния между опорной пластиной 5 и шлифовальным диском 3, для этого ослабьте барашковую гайку 6 и переместите опорную пластину 5 в направлении шлифовального диска 3. Расстояние между опорной пластиной 5 и шлифовальным диском 3 должно быть не более 2 мм.

Монтаж / демонтаж / регулировка защитного стекла (см. рис. 2)

- Вставьте защитное стекло 1 в держатель 11 и зафиксируйте при помощи крепежных элементов 10 (см. рис. 2).

- Держатель 11 с установленным защитным стеклом 1 установите на защитный кожух 4 и зафиксируйте при помощи крепежных элементов 12 (см. рис. 2).

- При демонтаже держателя 11 или защитного стекла 1 повторите вышеописанные операции в обратной последовательности.

- Своевременно производите регулировку расстояния между держателем 11 и шлифовальным диском 3, для этого ослабьте гайку и переместите держатель 11 в направлении шлифовального диска 3. Расстояние между держателем 11 и шлифовальным диском 3 должно быть не более 2 мм.



Если износ шлифовального диска 3 настолько велик, что невозможно произвести регулировку расстояний между шлифовальным диском 3 и опорной пластиной 5 или держателем 11, то необходимо заменить шлифовальный диск.

Установка / замена шлифовального диска (см. рис. 3-4)



После установки шлифовального диска, перед началом работы, производите пробный запуск - включите электроинструмент и дайте поработать на холостом ходу не менее 5 минут. Шлифовальные диски, имеющие биение или вызывающие повышенную вибрацию электроинструмента использовать запрещено.

- Снимите крышку 2 и защитный кожух 4 как показано на рисунке 3.

- Удерживая рукой шлифовальный диск 3, открутите гайку 17 (см. рис. 4). **Внимание:** гайка 17, которая крепит левый шлифовальный диск имеет левую резьбу.

- Снимите со шпинделя 14: фланец 15, прокладку 16, шлифовальный диск 3, прокладку 16, фланец 15.

- Очистите мягкой кисточкой все детали, и установите на шпиндель 14: фланец 15, прокладку 16, шлифовальный диск 3, прокладку 16, фланец 15. **Внимание:** устанавливайте фланцы 15 только так, как показано на рисунке 4, не переворачивайте их.

- Удерживая рукой шлифовальный диск 3, закрутите гайку 17.

- Установите защитный кожух 4 и крышку 2.
- Зафиксируйте крышку 2 и при помощи крепежных элементов 13.

Ввод в эксплуатацию электроинструмента

Убедитесь в том, что имеющееся напряжение в сети соответствует данным, указанным на приборном щитке электроинструмента.

Включение / выключение электроинструмента



Включение:

Установите включатель / выключатель 8 в положение "On".



Выключение:

Установите включатель / выключатель в положение "Off".

Рекомендации при работе электроинструментом



Выбирайте тип и зернистость шлифовального диска 3 в зависимости от обрабатываемого материала и шероховатости поверхности, которую Вы планируете получить.

- Установите электроинструмент на рабочий стол, желательно зафиксировать его при помощи болтов или струбцин.
- Опустите защитное стекло 1 как можно ниже к шлифовальному диску 3.
- Включите электроинструмент, дождитесь пока шлифовальный диск 3 наберет максимальные обороты и плавно подведите заготовку к шлифовальному диску 3, опирая ее на опорную пластину 5.
- Не оказывайте избыточного давления на заготовку, это не даст лучших результатов, но перегрузит двигатель, перегреет заготовку, и шлифовальный диск 3 износится быстрее.
- Слегка перемещайте заготовку вправо-влево - это обеспечит равномерный износ шлифовального диска 3.
- Рекомендуется время от времени погружать заготовку в воду, чтобы избежать ее перегрева при обработке.

Обслуживание / профилактика электроинструмента

Перед проведением всех процедур электроинструмент обязательно отключить от сети.

Чистка электроинструмента

Обязательным условием для долгосрочной и безопасной эксплуатации электроинструмента является содержание его в чистоте.

Послепродажное обслуживание

Ответы на вопросы по ремонту и обслуживанию вашего продукта вы можете получить в сервисных центрах. Информацию о сервисных центрах, схемы запчастей и информацию по запчастям Вы можете найти по адресу: www.dwt-pt.com.

Транспортировка электроинструментов

- Не допускайте падения упаковки, а также любые механические воздействия на нее при транспортировке.
- При погрузке / разгрузке не используйте погрузочную технику, работающую по принципу зажима упаковки.

Защита окружающей среды



Вторичное использование сырья вместо устранения мусора!

Электроинструмент, дополнительные принадлежности и упаковку следует экологически чисто утилизировать. В интересах чистосортной рециркуляции отходов детали из синтетических материалов соответственно обозначены. Настоящее руководство по эксплуатации напечатано на бумаге, изготовленной из вторсырья без применения хлора.

Оговаривается возможность внесения изменений.

Русский

Технічні характеристики електроінструменту

Електроточило		DS-150 KS	DS-200 KS	DS-250 GS	DS-350 GS
Код електроінструмента	[127 В ~50/60 Гц] [230 В ~50/60 Гц]	742296 743453	742302 743460	742319 743477	742326 743484
Номінальна потужність	[Вт]	150	200	250	350
Вихідна потужність	[Вт]	83	110	138	193
Сила току при напрузі	127 В [А] 230 В [А]	1.18 0.65	1.57 0.87	1.97 1.09	2.76 1.53
Частота обертання холостого ходу	[хв ⁻¹]	2950	2950	2950	2950
Ø шліфувального диска	[мм] [дюйми]	125 / 125 5" / 5"	150 / 150 6" / 6"	150 / 150 6" / 6"	200 / 200 8" / 8"
Посадочний Ø шліфувального диска	[мм] [дюйми]	12,7 / 12,7 1/2" / 1/2"	12,7 / 12,7 1/2" / 1/2"	12,7 / 32 1/2" / 1-17/64"	16 / 16 1/2" / 1/2"
Товщина шліфувального диска	[мм] [дюйми]	16 / 16 5/8" / 5/8"	20 / 20 25/32" / 25/32"	20 / 40 25/32" / 1-37/64"	20 / 20 25/32" / 25/32"
Різьблення шпинделя		M12 1/2"-9	M12 1/2"-9	M12 1/2"-9	M12 1/2"-9
Вага	[кг] [фунти]	5,2 11.46	8,4 18.52	8,9 19.62	13,3 29.32
Клас захисту		I	I	I	I
Рівень шуму	[дБ(А)]	59,1	60,1	59	62,6
Акустична потужність	[дБ(А)]	72,1	73,1	72	75,6
Рівень вібрації	[м/с ²]	—	—	—	—

Інформація про шум



Завжди використовуйте звукоізоляційні навушники при рівні шуму понад 85 дБ(А).



Відповідності необхідним нормам

Ми заявляємо під нашу одноособову відповідальність, що описаний у розділі "Технічні характеристики електроінструменту" продукт відповідає усім відповідним положенням Директив 2006/42/ЕС, включаючи їх зміни, а також наступним нормам: EN 61029-1, EN 61029-2-4.

Менеджер із сертифікації

Wu Cunzhen

Wu Cunzhen

Загальні правила техніки безпеки



ПОПЕРЕДЖЕННЯ. Щоб знизити ризик отримання травм, користувач повинен ознайомитися з керівництвом по експлуатації!



ПОПЕРЕДЖЕННЯ. Прочитайте всі попередження з техніки безпеки та інструкції. Недотримання попереджень та інструкцій може призвести до ураження електричним струмом, займання і/або серйозних травм.

Збережіть всі попередження та інструкції для подальшого використання.

Термін "електроінструмент", який використовується в тексті попереджень, відноситься до електроінструменту з живленням від електромережі (провідний) або електроінструменту з живленням від акумулятора (бездротовий).

Безпека робочого місця

- Робоче місце повинно бути чистим і добре освітленим. У захаращених або темних місцях вірогідні нещасні випадки.

Merit Link International AG
Stabio, Швейцарія, 20.12.2018

Українська

- **Не використовуйте електроінструменти у небезпечних середовищах, наприклад, у присутності легкозаймистих рідин, газів або пилу.** Електроінструменти створюють іскри, які можуть призвести до займання пилу або парів.
- **Під час роботи електроінструмента не допускайте присутності дітей та інших осіб.** Відволікання уваги може призвести до втрати контролю.

Рекомендації з електробезпеки

- **Вилки електроінструменту повинні підходити до розетки. Ніколи не вносьте зміни в конструкцію вилки. Не використовуйте адаптери з заземленими електроінструментами.** Вилки оригінальної конструкції і відповідні розетки зменшують ризик ураження електричним струмом.
- **Уникайте контакту з заземленими поверхнями, такими як труби, радіатори, плити та холодильники.** Це підвищує ризик ураження електричним струмом.
- **Не надавайте електроінструмент впливу дощової води або вологи.** Попадання води в середину електроінструмента підвищує ризик ураження електричним струмом.
- **Не використовуйте електричний кабель в цілях, для яких він не призначений. Ніколи не використовуйте кабель для перенесення електроінструменту, підтягання електроінструменту до себе або для вимкнення електроінструменту ривком за електричний кабель.** Оберігайте електричний кабель від нагрівання, нафтопродуктів, гострих крайок або рухомих частин електроінструменту. Пошкоджений або спутаний електричний кабель збільшує небезпеку поразки електричним струмом.
- **При роботах на відкритому повітрі, використовуйте подовжувальні кабелі, призначені для зовнішніх робіт, це знизить небезпеку ураження електричним струмом.**
- **Якщо не можна уникнути роботи електроінструмента на ділянці з підвищеною вологістю, використовуйте пристрій захисного відключення (УЗО).** Використання УЗО знижує ризик ураження електричним струмом. ПРИМІТКА: термін "УЗО (RCD)" може бути замінений терміном "пристрій захисного відключення (GFCI)" або "автоматичний вимикач з функцією захисту від струму витоку (ELCB)".
- **Увага!** Ніколи не торкайтеся до відкритих металевих поверхонь редуктора, захисного кожуха і т.д., оскільки на металеві поверхні впливають електромагнітні хвилі і торкання до них може призвести до травми або нещасного випадку.

Рекомендації з особистої безпеки

- **Будьте пильними, стежте за тим, що ви робите, і при роботі з електроінструментом керуйтеся здоровим глуздом. Не використовуйте електроінструмент, якщо ви втомилися або перебуваєте під впливом наркотичних засобів, алкоголю або ліків.** Ослаблення уваги при роботі з електроінструментом може призвести до серйозної травми.
- **Використовуйте засоби індивідуального захисту. Завжди надівайте захисні окуляри. За-**

соби індивідуального захисту, такі як пилозахисна маска, нековзане захисне взуття, каска або засоби захисту органів слуху, які використовуються у відповідних умовах, зменшують ймовірність отримання травм.

- **Не допускайте ненавмисного запуску електроінструменту. Перед підключенням до джерела живлення та / або акумулятора, підняттям або перенесенням електроінструменту переконайтеся, що вмикач / вимикач знаходиться у вимкненому стані.** Переміщення електроінструменту, коли палець знаходиться на вмикачі / вимикачі, або ввімкнення живлення електроінструментів з включеним вмикачем / вимикачем може стати причиною нещасного випадку.
- **Перед ввімкненням необхідно прибрати з частин електроінструменту, що обертаються, всі додаткові ключі і пристосування.** Ключ, залишений в частині електроінструменту, що обертається, може бути причиною серйозних травм.
- **Не докладайте надмірних зусиль. Завжди зберігайте стійке положення і рівновагу.** Це дозволяє краще контролювати електроінструмент у непередбачуваних ситуаціях.
- **Носіть відповідний одяг. Не вдягайте вільний одяг або прикраси. Тримайте волосся, одяг і рукавиці далеко від рухомих деталей.** Вільний одяг, прикраси або довіге волосся можуть бути захоплені рухомими частинами електроінструменту, що стає причиною серйозних травм.
- **Якщо в конструкції електроінструменту передбачена можливість для підключення пиловловлюючих і пиловібирних пристроїв, переконайтеся, що вони підключені і правильно використовуються.** Використання таких пристроїв зменшує небезпеку, пов'язані з накопиченням пилу.
- **Завжди будьте уважні, не ігноруйте принципи безпечної роботи з електроінструментом через знання і досвід, отримані внаслідок частого користування електроінструментом.** Неосторожність дія може негайно призвести до серйозних травм.
- **Увага!** Електроінструмент створює під час роботи електромагнітне поле. За деяких обставин, це поле може чинити негативний вплив на активні або пасивні медичні імплантати. Щоб зменшити ризик заподіяння серйозної шкоди здоров'ю або травми з летальним наслідком, людям з медичними імплантатами, перед початком експлуатації електроінструмента, рекомендується проконсультуватися з лікарем і виробником медичного імплантату.

Використовування і обслуговування електроінструмента

- Люди з недостатніми психофізичними або розумовими здібностями і діти не можуть управляти електроінструментом, якщо людина, яка відповідає за їх безпеку, не контролює їх чи не інструктує щодо використання електроінструменту.
- **Не первантажуйте електроінструмент. Використовуйте електроінструмент, який відповідає вашій цілі використання.** Відповідний електроінструмент буде працювати краще і безпечніше з тією продуктивністю, для якої він був спроектований.

- **Не працюйте електроінструментом з несправним вмикачем / вимикачем.** Електроінструмент, ввімкнення / вимкнення якого не може контролюватися, становить небезпеку і повинен бути негайно відремонтований.
- **Перед виконанням будь-яких налаштувань, заміною приладдя або зберіганням електроінструментів - від'єднати вилку від джерела живлення і / або акумулятор від електроінструменту.** Ці заходи безпеки знижують ризик випадкового запуску електроінструменту.
- **Зберігайте невикористовувані електроінструменти в недоступному для дітей місці і не дозволяйте особам, які не ознайомились з електроінструментом або цими інструкціями, використовувати електроінструмент.** Електроінструменти небезпечні в руках неідеоповлених користувачів.
- **Слідкуйте за станом електроінструменту. Перевіряйте осьове биття і надійність з'єднання рухомих деталей, а також будь-які несправності, які можуть вивести електроінструмент з ладу.** Несправний електроінструмент необхідно відремонтувати перед використанням. Багато нещасних випадків виникають через поганий стан електроінструменту.
- **Ріжучі інструменти повинні знаходитися в чистоті і бути добре заточеними.** Правильно встановлені ріжучі інструменти з гострими ріжучими кромками зменшують можливість заклинювання і полегшують управління електроінструментом.
- **Використовуйте електроінструмент, приладдя, насадки і т.п. відповідно до інструкцій, беручи до уваги умови роботи і виконувати роботи.** Використання електроінструмента для операцій, для яких він не призначений, може призвести до небезпечної ситуації.
- **Підтримуйте рукоятки і поверхні захоплення сухими, чистими і вільними від масла і мастила.** Слизькі рукоятки і поверхні захоплення перешкоджають безпечному поводженню з електроінструментом і управління ним в несподіваних ситуаціях.
- **Зверніть увагу, що при роботі з електроінструментом необхідно правильно тримати допоміжну рукоятку; виконання цієї вимоги полегшує управління електроінструментом.** Таким чином, правильне утримання електроінструменту може знизити ризик нещасних випадків або травм.

Технічне обслуговування

- **Обслуговувати Ваш електроінструмент повинні кваліфіковані фахівці з використанням рекомендованих запасних частин.** Це дає гарантію, що безпека Вашого електроінструменту буде збережена.
- **Дотримуйтеся інструкцій по змащуванню, а також рекомендації по заміні аксесуарів.**

Правила техніки безпеки при експлуатації електроінструмента

Перед початком роботи

- **Обов'язково підключайте електроінструмент до розетки, що має заземлюючий контакт.**

- **Використовуйте шліфувальні диски допустиме число обертів яких перевищує число обертів шпинделя електроінструменту.** Дотримуйте рекомендації виробників по використанню приладдя.
- **Не використовуйте шліфувальні диски що мають тріщини, сколки, деформації, а також шліфувальні диски які викликають підвищену вібрацію електроінструменту.**
- **Оберігайте шліфувальні диски від ударів, не допускайте їх замащення.**
- **Не використовуйте шліфувальні диски, розміри яких (зовнішній і посадочний діаметри), відрізняються від рекомендованих.**
- **Категорично забороняється працювати з демонтованими захисними пристроями.** Пошкоджені захисні пристрої мають бути негайно замінені.

При роботі

- **Підводьте заготовку до шліфувального диска тільки тоді, коли диск розвине максимальні оберти.**
- **Не використовуйте бічну поверхню шліфувального диска для роботи.**
- **Уникайте зупинки двигуна електроінструмента під навантаженням.**
- **Побойтесь віддачі (раптовий поштовх назад) заготовки.** Віддача може виникнути при недотриманні рекомендацій при роботі, дуже різкому підведенні заготовки до шліфувального диска і ін. Щоб понизити вірогідність виникнення віддачі дотримуйте рекомендації при роботі.
- **Під час роботи зберігайте стійку позу, тримайте заготовку двома руками, і спирайте її на опорну пластину.**
- **Тримайте руки на безпечній відстані від шліфувальних дисків, що обертаються, ніколи не торкайтеся їх - ви можете отримати серйозні травми.**
- **При обробці дрібних заготовель, використовуйте затискні пристосування.**
- **При роботі, стежте за положенням кабелю (він завжди повинен знаходитися позаду електроінструменту). Не допускайте обмотування їм ніг або рук.**
- **Пил, що утворюється під час роботи, може бути шкідливим для здоров'я, легкозаймистим або вибухонебезпечним, необхідно своєчасно робити прибирання робочого місця, і використовувати засоби індивідуального захисту.**
- **При роботі можливі викиди іскр і дрібних металевих частинок, які можуть завдати травми працюючому або навколишнім людям.** Необхідно використовувати засоби індивідуального захисту (окулярі, захисна маска), а також відповідним чином обладнати робоче місце.
- **Не обробляйте матеріали з вмістом азбесту.** Азбест вагається канцерогеном.
- **Якщо при роботі, електропостачання раптово урвалося, негайно перемістите вмикач / вимикач в положення "Вимкнено", щоб запобігти випадковому включенню електроінструменту.**
- **Не допускайте перегрівання електроінструменту при тривалому використанні.**

Після закінчення роботи

- **Після виключення, шліфувальні диски якийсь час продовжують обертатися за інерцією, дотримуй-**

теся обережності щоб не торкнутися частин, що обертаються.

• Категорично забороняється уповільнювати обертання шліфувальних дисків за інерцією, докладаючи зусилля до бічної поверхні дисків.

Символи, що використовуються в інструкції

В інструкції використовуються нижченаведені символи, запам'ятайте їх значення. Правильна інтерпретація символів допоможе використовувати електроінструмент правильно і безпечно.

Символ

Значення



Наклейка з серійним номером:

DS ... - модель;
XX - дата виробництва;
XXXXXXXX - серійний номер.



Ознайомтесь з усіма вказівками з техніки безпеки та інструкціями.



Носіть захисні навушники.



Носіть захисні окуляри.



Носіть пилозахисну маску.



Носіть захисні рукавиці.



Відключайте прилад від мережі перед проведенням монтажних і регульовальних робіт.



Напрямок руху.



Напрямок обертання.



Заблоковано.



Розблоковано.

Символ

Значення



Заборонена дія.



Клас захисту.



Увага. Важлива інформація.



Знак, який засвідчує, що виріб відповідає основним вимогам директив ЄС та гармонізованим стандартам Європейського Союзу.



Положення "Вимкнено" вмикача / вимикача електроінструменту.



Положення "Вимкнено" вмикача / вимикача електроінструменту.



Корисна інформація.



Не викидайте електроінструмент в побутове сміття.

Призначення електроінструменту DWT

Електричні верстати заточні призначені для виконання різних шліфувальних і заточних робіт (видалення задирок, зняття фасок, заточування ріжучих інструментів і тому подібне).

Елементи пристрою електроінструменту

- 1 Захисне скло
- 2 Кришка захисного кожуха
- 3 Шліфувальний диск *
- 4 Захисний кожух
- 5 Опорна пластина
- 6 Баранчикова гайка *
- 7 Опорна плита
- 8 Вмикач / вимикач
- 9 Кріпильні елементи опорної пластини (стопорна шайба, шайба, гвинт)
- 10 Кріпильні елементи захисного скла (гайка, стопорна шайба, шайба, гвинт)
- 11 Утримувач захисного скла
- 12 Кріпильні елементи утримувача захисного скла (гайка, стопорна шайба, шайба, гвинт)

- 13 Кріпильні елементи захисного кожуха (гайка, стопорна шайба, шайба, гвинт)
- 14 Шпindelь
- 15 Фланець
- 16 Прокладка
- 17 Кріпильна гайка шліфувального диска

* Приналежності

Перераховані, а також зображені принадлежности, частково не входять у комплект поставлення.

Монтаж та регулювання елементів електроінструменту

Перед проведенням усіх процедур електроінструмент обов'язково відключити від мережі.



Не затягуйте дуже сильно кріпильні елементи, щоб не пошкодити їх різьблення. Строго дотримуйте, вказану на малюнках, послідовність установки деталей.

Монтаж / демонтаж / регулювання опорної пластини (див. мал. 1)

- Проведіть монтаж опорної пластини 5 за допомогою кріпильних елементів 9 і баранчиккової гайки 6 (див. мал. 1).
- При демонтажі опорної пластини 5 повторіть вищеописані операції в зворотній послідовності.
- Своєчасно проводьте регулювання відстані між опорною пластиною 5 і шліфувальним диском 3, для цього ослабте баранчиккову гайку 6 і перемістіть опорну пластину 5 у напрямі шліфувального диска 3. Відстань між опорною пластиною 5 і шліфувальним диском 3 повинне бути не більше 2 мм.

Монтаж / демонтаж / регулювання захисного скла (див. мал. 2)

- Вставте захисне скло 1 в утримувач 11 і зафіксуйте за допомогою кріпильних елементів 10 (див. мал. 2).
- Утримувач 11 зі встановленим захисним склом 1 встановіть на захисний кожух 4 і зафіксуйте за допомогою кріпильних елементів 12 (див. мал. 2).
- При демонтажі утримувача 11 або захисного скла 1 повторіть вищеописані операції в зворотній послідовності.
- Своєчасно проводьте регулювання відстані між утримувачем 11 і шліфувальним диском 3, для цього ослабте гайку і перемістіть утримувач 11 у напрямі шліфувального диска 3. Відстань між утримувачем 11 і шліфувальним диском 3 повинне бути не більше 2 мм.



Якщо знос шліфувального диска 3 настільки великий, що неможливо провести регулювання відстаней між шліфувальним диском 3 і опорною пластиною 5 або утримувачем 11, то необхідно замінити шліфувальний диск.

Установка / заміна шліфувального диска (див. мал. 3-4)



Після установки шліфувального диска, перед початком роботи, проведіть пробний запуск - включити електроінструмент і дайте попрацювати без навантаження не менше 5 хвилин. Шліфувальні диски, що мають биття або що викликають підвищену вібрацію електроінструменту використовувати заборонено.

- Зніміть кришку 2 і захисний кожух 4 як показано на малюнку 3.
- Утримуючи рукою шліфувальний диск 3, відкрутіть гайку 17 (див. мал. 4). **Увага: гайка 17, яка кріпить лівий шліфувальний диск має ліву різьблення.**
- Зніміть з шпindelя 14: фланець 15, прокладку 16, шліфувальний диск 3, прокладку 16, фланець 15.
- Очистіть м'яким пензликком всі деталі, і встановіть на шпindelь 14: фланець 15, прокладку 16, шліфувальний диск 3, прокладку 16, фланець 15. **Увага: встановлюйте фланці 15 тільки так, як показано на малюнку 4, не перевертайте їх.**
- Утримуючи рукою шліфувальний диск 3, закрутіть гайку 17.
- Встановіть захисний кожух 4 і кришку 2.
- Зафіксуйте кришку 2 і за допомогою кріпильних елементів 13.

Введення у експлуатацію електроінструмента

Переконаєтесь в тім, що наявна напруга в мережі відповідає даним, зазначеним на приладовому щитку електроінструмента.

Вмикання / вимикання електроінструмента



Уключити:

Вмикач / вимикач 8 перемістіть в положення "On".



Виключити:

Вмикач / вимикач 8 перемістіть в положення "Off".

Рекомендації при роботі електроінструментом



Обирайте тип і зернистість шліфувального диска 3 залежно від оброблюваного матеріалу і шорсткості поверхні, яку Ви плануєте отримати.

- Встановіть електроінструмент на робочий стіл, бажано зафіксувати його за допомогою болтів або струбцини.
- Опустіть захисне скло 1 як найнижче до шліфувального диска 3.
- Включіть електроінструмент, дочекайтеся поки шліфувальний диск 3 набере максимальної обертоти і плавно підведіть заготівку до шліфувального диска 3, спираючи її на опорну пластину 5.

- Не чиніть надмірного тиску на заготовку, це не дасть кращих результатів, але перенавантажуватиме двигун, перегріє заготовку, і шліфувальний диск 3 зноситься швидше.
- Злегка переміщайте заготовку вправо-вліво - це забезпечить рівномірний знос шліфувального диска 3.
- Рекомендується час від часу занурювати заготовку у воду, щоб уникнути її перегріву при обробці.

Обслуговування / профілактика електроінструмента

Перед проведенням усіх процедур електроінструмент обов'язково відключити від мережі.

Чищення електроінструменту

Обов'язковою умовою для довгострокової і безпечної експлуатації електроінструменту є вміст його в чистоті.

Післяпродажне обслуговування

Відповіді на питання щодо ремонту та обслуговування вашого продукту Ви можете отримати в сервісних центрах. Інформацію про сервісні центри, схеми запчастин та інформацію

по запчастинах Ви можете знайти за адресою: www.dwt-pt.com.

Транспортування електроінструменту

- Не допускайте падіння упаковки, а також будь-якого механічного впливу на неї транспортуванні.
- При завантаженні / розвантаженні не використовуйте навантажувальну техніку що працює за принципом затиску упаковки.

Захист навколишнього середовища



Переробка сировини замість утилізації відходів.

Електроінструмент, додаткові принадлежности й упакування варто екологічно чисто утилізувати.

В інтересах чистосортної рециркуляції відходів деталі із синтетичних матеріалів відповідно позначені.

Дійсний посібник з експлуатації надрукований на папері, виготовленої з вторсировини без застосування хлору.

Обмовляється можливість внесення змін.

Українська

Elektrinio instrumento techniniai duomenys

Elektrinis galastuvas		DS-150 KS	DS-200 KS	DS-250 GS	DS-350 GS
Elektros įrankio kodas	[127 V ~50/60 Hz] [230 V ~50/60 Hz]	742296 743453	742302 743460	742319 743477	742326 743484
Nominalioji galia	[W]	150	200	250	350
Imamoji galia	[W]	83	110	138	193
Srovės stiprumas esant įtampai	127 V [A] 230 V [A]	1.18 0.65	1.57 0.87	1.97 1.09	2.76 1.53
Sūkių skaičius tuščiaja eiga	[min ⁻¹]	2950	2950	2950	2950
Galastuvo disko skersmuo	[mm] [coliai]	125 / 125 5" / 5"	150 / 150 6" / 6"	150 / 150 6" / 6"	200 / 200 8" / 8"
Galastuvo disko kiaurymės skersmuo	[mm] [coliai]	12,7 / 12,7 1/2" / 1/2"	12,7 / 12,7 1/2" / 1/2"	12,7 / 32 1/2" / 1-17/64"	16 / 16 1/2" / 1/2"
Galastuvo disko storis	[mm] [coliai]	16 / 16 5/8" / 5/8"	20 / 20 25/32" / 25/32"	20 / 40 25/32" / 1-37/64"	20 / 20 25/32" / 25/32"
Suklio sriegis		M12 1/2"-9	M12 1/2"-9	M12 1/2"-9	M12 1/2"-9
Svoris	[kg] [svarai]	5,2 11.46	8,4 18.52	8,9 19.62	13,3 29.32
Saugumo klasė		I	I	I	I
Akustinis spaudimas	[dB(A)]	59,1	60,1	59	62,6
Akustinė galia	[dB(A)]	72,1	73,1	72	75,6
Apsunkinimas vibracija	[m/s ²]	—	—	—	—

Informacija triukšmu



Jei akustinis spaudimas yra didesnis nei 85 dB(A), visada naudok apsaugos priemones klausai.



Atitikties deklaracija

Atsakingai pareiškiame, kad skyriuje "Elektrinio instrumento techniniai duomenys" aprašytas gaminys atitinka privalomus Direktyvų 2006/42/EC reikalavimus ir jų pakeitimus bei šiuos standartus: EN 61029-1, EN 61029-2-4.

Sertifikavimo vadybininkas

Wu Cunzhen

Wu Cunzhen

Bendrosios saugos taisyklės



ĮSPĖJIMAS. Kad sumažėtų sužalojimų pavojus, naudotojas privalo perskaityti naudojimo instrukciją!



ĮSPĖJIMAS! Perskaitykite visus saugos įspėjimus ir visus nurodymus. Nesilaikant nurodymų ir įspėjimų kyla elektros smūgio, gaisro ir (arba) sunkių sužalojimų pavojus.

Visus įspėjimus ir nurodymus išsaugokite ateičiai.

Įspėjimuose vartojamas terminas "elektrinis įrankis" reiškia mūsų pagamintą elektra (su laidu) arba iš akumuliatoriaus (be laido) maitinamą elektrinį įrankį.

Darbo vietos sauga

- **Darbo vieta turi būti švari ir gerai apšviesta.** Netvarkingos ar tamsios vietos kelia nelaimingų atsitikimų pavojų.

- **Nenaudokite elektrinių įrankių sprogyje aplinkoje, pvz. tokioje, kur yra degių skysčių, dujų ar dulkių.** Elektriniai įrankiai sukelia kibirkštis, galinčias uždegti dulkes ar garus.

Merit Link International AG
Stabio, Šveicarija, 20.12.2018

Lietuviškai

• **Naudojant elektrinį įrankį, šalia negali būti pašalinių asmenų ir vaikų.** Dėl blaškymo galite prarasti kontrolę.

Elektros sauga

• **Elektrinio įrankio kištukas turi atitikti kištukinį lizdą. Niekuomet nekeiskite kištuko.** Įžemintiems elektriniams įrankiams prijungti nenaudokite jokių adapterių. Originalūs kištukai ir jiems tinkantys kištukiniai lizdai sumažina elektros smūgio pavojų.

• **Kūnu nesilieskite prie įžemintų paviršių, pvz., vamzdžių, radiatorių, viryklių ir šaldytuvų.** Jei jūsų kūnas įžemintas, kyla didesnė elektros smūgio rizika.

• **Elektriniais įrankiais kenkia lietus ir drėgmė.** Į elektrinį įrankį patekęs vanduo didina elektros smūgio riziką.

• **Saugokite laidą.** Elektrinio įrankio niekuomet neneškite, netempkite ir neatjunkite nuo maitinimo šaltinio suėmę už laido. Saugokite laidą nuo karščio, alyvos, aštrių kampų ar judančių dalių. Pažeisti ar susipynę laidai didina elektros smūgio pavojų.

• **Jei su elektriniu įrankiu dirbate lauke, naudokite lauko aplinkai tinkamą ilgintuvą.** Naudojant lauko aplinkai tinkamą laidą sumažėja elektros smūgio rizika.

• **Jei negalima išvengti elektrinio įrankio naudojimo drėgnoje vietoje, naudokite maitinimo šaltinį, apsaugotą likutinės srovės įrenginiu (RCD).** Naudodami RCD sumažėja elektros smūgio rizika. PASTABA! Terminas "likutinės srovės įrenginys" (RCD) gali būti keičiamas terminu "elektros grandinės atjungiklis" (GFCI) arba "automatinis jungiklis" (ELCB).

• **Įspėjimas!** Niekuomet nelieskite pavary dėžės, skydo ir kt. metalinių paviršių, nes lietsdami juos galite sutrikdyti elektromagnetinę bangą, o tai gali sukelti nelaimingą atsitikimą ar sužalojimą.

Asmens sauga

• **Naudodami elektrinį įrankį išlikite budrūs, stebėkite, ką darote, ir vadovaukitės sveiku protu.** Nenaudokite elektrinio įrankio, jei esate pavargę, paveikti vaistų, alkoholio ar narkotinių medžiagų. Net vos akimirka praradus koncentraciją naudojant elektrinį įrankį galima sunkiai susižaloti.

• **Naudokite asmenines apsaugos priemones.** Visuomet naudokite akių apsaugą. Esant atitinkamoms sąlygoms naudojamos apsaugos priemonės, pvz., veido kaukė, batai neslidžiais padais, šalmas ar klausos apsauga sumažina sužalojimų pavojų.

• **Apsaugokite nuo netyčinio įjungimo.** Prieš prijungdami elektrinį įrankį prie maitinimo šaltinio ir (arba) akumuliatoriaus, taip pat prieš įrankį paimdami ar nešdami visuomet patikrinkite, ar jungiklis yra išjungtoje padėtyje. Jei nešite elektrinį įrankį piršta uždėję ant jungiklio arba jusite prie maitinimo šaltinio elektrinį įrankį su įjungtu jungikliu, gali kilti nelaimingas atsitikimas.

• **Prieš įjungdami elektrinį įrankį išimkite reguliavimo raktą ar veržliaraktį.** Palikus prie besisukančių elektrinio įrankio dalių prijungtą raktą ar veržliaraktį, kyla pavojus susižaloti.

• **Netieskite rankos su įrankiu per toli.** Visuomet išlaikykite tinkamą kūno atramą ir pusiausvyrą. Tada galėsite lengviau suvaldyti elektrinį įrankį netikėtose situacijose.

• **Tinkamai apsirenkite.** Nedėvėkite laisvų drabužių ar papuošalų. Saugokite plaukus, drabužius ir pirštines nuo judančių dalių. Judančios dalys gali įtraukti laisvus drabužius, papuošalus ar ilgus plaukus.

• **Jeį įrenginiuose yra dulkių išsiurbimo ir surinkimo įrangos jungtis, tinkamai ją prijunkite ir naudokite.** Išsiurbdami dulkes galite sumažinti pavojų sveikatai.

• **Net jei įrankius naudojate dažnai ir daug apie juos žinote, vis tiek negalima ignoruoti saugaus darbo su įrankiais principų.** Neatidus veiksmas per sekundės dalį gali sukelti sunkų sužalojimą.

• **Įspėjimas!** Elektriniai įrankiai dirbant gali sukurti elektromagnetinį lauką. Šis laukas kai kuriomis aplinkybėmis gali trkdyti pasyvių ar aktyvių medicininių implantų veikimą. Norint sumažinti sunkių ar net mirtinų sužalojimų pavojų rekomenduojame asmenims, kurie turi medicininis implantus, prieš naudojant elektrinį įrankį pasitarti su savo gydytoju ir medicininio implanto gamintoju.

Elektrinių įrankių naudojimas ir priežiūra

• **Asmenys, turintys ribotus psichofizinius ar protinius gebėjimus, ir vaikai negali naudoti elektrinio įrankio, nebent asmuo, atsakingas už jų saugą, juos prižiūri arba nurodė, kaip tuo įrankiu naudotis.**

• **Dirbdami su elektriniu įrankiu nevartokite jėgos.** Naudokite savo darbui tinkantį elektrinį įrankį. Tinkamas elektrinis įrankis leis gerai ir saugiai atlikti darbą tokiu greičiu, kuriam jis sukurtas.

• **Jeį elektrinis įrankis jungikliu neįsijungia ir neišsijungia, jo nenaudokite.** Elektrinis įrankis, kurio negalima valdyti jungikliu, yra pavojingas ir turi būti taisomas.

• **Prieš reguliuodami, keisdami priedus ar sandėliuodami elektrinį įrankį visuomet atjunkite maitinimo laido kištuką ir (arba) akumuliatorių.** Ši apsaugos priemonė sumažina elektrinio įrankio netyčinio įjungimo riziką.

• **Nenaudojamą elektrinį įrankį padėkite vaikams nepasiekiamoje vietoje, nelieskite juo naudotis asmenims, kurie nėra susipažinę su elektriniais įrankiais ar šia instrukcija.** Neišmokytų asmenų rankose elektriniai įrankiai kelia pavojų.

• **Tinkamai prižiūrėkite elektrinius įrankius.** Patikrinkite, ar gerai sulgyuotos ir sujungtos judančios dalys, ar niekas nesulūžę, ar nėra kitų sąlygų, galinčių paveikti elektrinio įrankio veikimo kokybę. Jei elektrinis įrankis pažeistas, prieš naudodami jį sutaisykite. Daugelis nelaimingų atsitikimų nutinka dėl prastos elektrinių įrankių priežiūros.

• **Pjovimo įrankiai turi būti aštrūs ir švarūs.** Tinkamai prižiūrimi pjovimo įrankiai su aštriais ašmenimis mažiau stringa ir yra lengviau valdomi.

• **Elektrinį įrankį, priedus, galvutes ir t. t. naudokite pagal šias instrukcijas, atsižvelgdami į darbo sąlygas ir atliekamo darbo pobūdį.** Naudojant elektrinį įrankį kitais tikslais, ne tais, kuriems jis skirtas, gali kilti pavojus.

• **Rankenos ir suėmimo paviršiai turi būti sausi, švarūs, nealyvuoti ir neriebaluoti.** Slidžios rankenos ar suėmimo paviršiai trukdo saugiai laikyti ir valdyti įrankį netikėtose situacijose.

• **Atkreipkite dėmesį, kad naudojant elektrinį įrankį reikia tinkamai jį laikyti už pagalbinės rankenos, nes tai palengvina valdymą.** Tinkamas suėmimas gali sumažinti nelaimingų atsitikimų ar sužalojimų pavojų.

Priežiūra

• **Savo elektrinio įrankio priežiūrą patikėkite tik kvalifikuotam meistriui, remontui naudokite tik ori-**

ginalui identišką atsarginę dalį. Taip užtikrinsite elektrinio įrankio saugą.

- Žr. nurodymus dėl tepimo ir priedų keitimo.

Darbo su elektriniu įrankiu saugos nurodymai

Prieš pradėdami darbą

- Elektros prietaisą galima jungti tik prie žeminimo kontakto tinkamai įžeminto elektros lizdo.
- Rinkitės tinkamus ir saugius galandinimo diskus, kurių maksimalus sukimosi greitis yra didesnis už elektros prietaiso ašies maksimalų sukimosi greitį. Laikykitės gamintojo nurodymų dėl įrankių ir prietaisų naudojimo.
- Nenaudokite įtrūkusių, įskilusių, deformuotų ar didesnius elektros prietaiso virpesius sukeliančių galandinimo diskų.
- Apsaugokite galandinimo diskus nuo smūgių, netepkite jų.
- Naudokite tik rekomenduojamo skersmens galandinimo diskus tikrinant išorinį ir vidinį skersmenis).
- Niekada nedirbkite, kai apsauginiai įrenginiai yra išmontuoti. Pažeistus apsauginius įrengimus privaloma nedelsiant keisti naujais.

Dirbdami

- Darbinę detalę pridėkite prie galandinimo disko tik tuomet, kai pasiekiamas maksimalus disko sukimosi greitis.
- Galandinimui ar šlifavimui nenaudokite šoninės galandinimo disko pusės.
- Neišjunkite elektros prietaiso variklio, jei šis yra prijungtas prie elektros maitinimo šaltinio.
- Darbo su elektros prietaisu metu saugokitės atatrakos (staigaus atbulinio smūgio) nuo darbinės detalės. Atatraką gali sukelti veiksmi, neatitinkantys nurodymų, per daug staigus darbinės dalies prisilietimas prie galandinimo disko ir kt. Norėdami sumažinti atatrakos riziką, darbo su elektros prietaisu metu visuomet laikykitės pateiktų nurodymų.
- Darbo su elektros prietaisu metu, stovėkite tiesiai ir abiejomis rankomis tvirtai laikykite darbinę dalį, prispausdami prie atraminės plokštelės.
- Rankas laikykite saugiu atstumu nuo besisukančio galandinimo disko ir niekuomet nebandykite jo paliesti, kitaip galite rimtai susižaloti.
- Pjaustydami nedidelius ruošinius, naudokite spaustuvus.
- Dirbdami žiūrėkite, kokiaje padėtyje yra maitinimo kabelis (jis visada turi būti už elektrinio instrumento). Neapsukite jo apie rankas arba kojas.
- Darbo metu atsiradusio dulksės gali būti pavojingos sveikatai, užsidegančios arba sukeliančios sprogimą, todėl svarbu laiku išvalyti darbo vietą ir naudoti asmenines saugos priemones.
- Dirbant gali kilti kibirkštys ir skristi mažos metalo atplaišos, kurios gali sužeisti darbininką arba greta esančius žmones. Būtina naudoti asmenines apsaugos priemones (akinius, apsauginę kaukę), taip pat darbo vietą aprūpinti reikiamomis priemonėmis.
- Nedirbkite su medžiagomis, turinčiomis asbesto. Asbestas yra kancerogeninė medžiaga.
- Jeigu dirbant netikėtai nutrūksta elektros tiekimas, nedelsdami perjunkite įjungiklį / išjungiklį į padėtį "Išjungta", kad elektrinis instrumentas pats atsitiktinai neišjungtų.

- Stenkitės neperkairinti elektros prietaiso variklio, ilgai dirbdami darykite pertraukas.

Baigę darbą

- Išjungus elektros prietaisą, galandinimo diskas iš inercijos kurį laiką vis dar sukasi. Dėl šios priežasties elektros prietaisą galima palikti be priežiūros tik tuomet, kai visos jo besisukančios dalys yra visiškai sustojusios.
- Griežtai draudžiama mažinti dar besisukančio disko greitį spaudžiant jį iš šonų.

Šioje instrukcijoje naudojami simboliai

Toliau pateikti simboliai naudojami naudotojo instrukcijoje, išiminkite jų reikšmes. Suprasdami, ką reiškia simboliai, galite tinkamai ir saugiai naudotis elektriniu įrankiu.

Simbolis	Reikšmė
	Serijos numerio lipdukas: DS ... - modelis; XX - pagaminimo data; XXXXXXXX - serijos numeris.
	Perskaitykite visas saugos taisykles ir instrukcijas.
	Dėvėkite apsauginius akinius.
	Dėvėkite apsaugines ausines.
	Dėvėkite nuo dulkių saugančią puskaukę.
	Dėvėkite apsaugines pirštines.
	Prieš montuodami arba rengiudami atjunkite elektrinį įrankį nuo maitinimo tinklo.
	Judėjimo kryptis.
	Sukimosi kryptis.
	Užrakinta.

Simbolis	Reikšmė
	Atrakinta.
	Uždrausta.
I	Apsaugos klasė.
	Dėmesio. Svarbu.
CE	Ženklas, patvirtinantis, kad gaminys atitinka pagrindinius ES direktyvų ir suderintų ES standartų reikalavimus.
	Elektrinio įrankio įjungimo (išjungimo) jungiklis nustatytas į padėtį "On" (įjungta).
	Elektrinio įrankio įjungimo (išjungimo) jungiklis nustatytas į padėtį "Off" (išjungta).
	Naudinga informacija.
	Neišmeskite elektrinio įrankio į buitinių atliekų konteinerį.

Elektros įrankio paskirtis DWT

Elektriniai galastuvai skirti įvairiems šlifavimo ir galandinimo darbams (aštrių briaunų šlifavimui, nuožulnių paviršių ruošimui, pjovimo įrankių galandinimui ir kt.).

Elektros prietaiso dalys

- 1 Apsauginis stiklas
- 2 Apsauginio korpuso dangtis
- 3 Galastuvo diskas *
- 4 Apsauginis korpusas
- 5 Atraminė plokštelė
- 6 Tvirtinimo veržlė *
- 7 Pagrindo plokštė
- 8 Įjungiklis / išjungiklis
- 9 Atraminės plokštelės tvirtinimo elementai (fiksuojanči poveržlė, tarpinė, varžtas)
- 10 Apsauginio stiklo tvirtinimo elementai (veržlė, fiksuojanti poveržlė, tarpinė, varžtas)
- 11 Apsauginio stiklo laikiklis
- 12 Apsauginio stiklo laikiklio tvirtinimo elementai (veržlė, fiksuojanti poveržlė, tarpinė, varžtas)

13 Apsauginio korpuso tvirtinimo elementai (veržlė, fiksuojanti poveržlė, tarpinė, varžtas)

14 Ašis

15 Jungė

16 Tarpinė

17 Galastuvo disko tvirtinimo veržlė

* Priklausiniai

Dalis vardijamų ir pavaizduotų priklausinių neįeina į siuntos komplektą.

Elektros įrankio elementų tvirtinimas ir reguliavimas

Veicot jebkādus darbus pie elektriskā darbarīka, tas ir jāatvieno no elektrotīkla.



Nesavelyciat pārāk cieši sastiprināšanas elementus, lai nesabojātu to vītņi. Griestai laikykitės daļiņu surinkimo eigos, nurodytos paveikslėliuose.

Surinkimas / išrinkimas / atraminės plokštelės reguliavimas (žr. 1 pav.)

- Naudodami tvirtinimo elementus 9 ir varžtą su rankenėle 6 sumontuokite atraminę plokštelę 5 (žr. 1 pav.).
- Atraminės plokštelės 5 išrinkimo procedūros metu pakartokite anksčiau nurodytus veiksmus atbuline tvarka.
- Laiku sureguliuokite atstumą tarp atraminės plokštelės 5 ir galandinimo disko 3, šiuo tikslu atsukite varžtą su rankenėle 6 ir perstumkite atraminę plokštelę 5 link galandinimo disko 3. Atstumas tarp atraminės plokštelės 5 ir galandinimo disko 3 neturi viršyti 2 mm.

Surinkimas / išrinkimas / apsauginio stiklo reguliavimas (žr. 2 pav.)

- Į laikiklį 11 įstatykite apsauginį stiklą 1 ir pritvirtinkite jį tvirtinimo elementais 10 (žr. 2 pav.).
- Laikiklį 11 kartu su įstatytu apsauginiu stiklu 1 sumontuokite ant apsauginio korpuso 4 ir pritvirtinkite naudodami montavimo komponentus 12 (žr. 2 pav.).
- Laikiklio 11 arba apsauginio stiklo 1 išrinkimo metu pakartokite anksčiau nurodytus veiksmus atbuline tvarka.
- Laiku sureguliuokite atstumą tarp laikiklio 11 ir galandinimo disko 3, šiuo tikslu atsukite veržlę ir perstumkite laikiklį 11 link galandinimo disko 3. Atstumas tarp laikiklio 11 ir galandinimo disko 3 neturi būti didesnis nei 2 mm.



Jei galandinimo disko 3 susidėvėjimas yra toks stiprus, kad atstumo reguliavimas tarp galandinimo disko 3 ir atraminės plokštelės 5 arba laikiklio 11 nėra galimas, tuomet būtina pakeisti galandinimo diską.

Galandinimo disko surinkimas / keitimas (žr. 3-4 pav.)



Sumontavę galandinimo diską, prieš pradėdami darbą, atlikite bandomąjį paleidimą, t.y. įjunkite elektros prietaisą ir leiskite jam sukis laisva eiga mažiausiai 5

minutes. Draudžiama naudoti galandinimo diskus sukeliančius smūgius ir elektros prietaiso virpešius.

- Kaip parodyta 3 pav. nuimkite dangtelį 2 ir apsauginį korpusą 4.
- Viena ranka laikydami galandinimo diską 3 išsukite varžlę 17 (žr. 4 pav.). **Dėmesio: varžlę 17 naudojama kairiojo galandinimo reguliavimui ir yra kairinio sriegio.**
- Išrinkimą pradėkite nuo ašies 14: jungė 15, tarpinė 16, galandinimo diskas 3, tarpinė 16, jungė 15.
- Visas dalis išvalykite minkštu šepetėliu ir vėl sumontuokite ant ašies 14: jungė 15, tarpinė 16, galandinimo diskas 3, tarpinė 16, jungė 15. **Dėmesio: sumontuokite jungtis 15 tiksliai kaip parodyta 4 pav., neapsukite jų.**
- Viena ranka laikydami galandinimo diską 3, kita ranka įsukite varžtą 17.
- Sumontuokite apsauginį korpusą 4 ir dangtį 2.
- Tvirtinimo elementais 13 užfiksuokite dangčio 2 padėtį.

Elektros įrankio naudojimas

Visuomet užtikrinkite tinkamą elektros tiekimo įtampą: įtampa turi atitikti parametrus nurodytus elektros prietaiso identifikacinėje lentelėje.

Elektros įrankio įjungimas / išjungimas



Įjungti:
Perjunkite jungiklį 8 į poziciją "On".



Išjungti:
Perjunkite jungiklį 8 į poziciją "Off".

Darbo elektros įrankiu rekomendacijos



Priklausomai nuo darbinės medžiagos ir pageidaujamo rezultato pasirinkite tinkamą šlifavimo disko 3 tipą ir šiurkštumo lygį.

- Pastatykite elektros prietaisą ant darbinio stalo; rekomenduojame jį pritvirtinti prie stalo varžtais arba gnybtais.
- Nuleiskite apsauginį stiklą 1 kiek įmanoma žemiau ir arčiau galandinimo disko 3.

• Įjunkite elektros prietaisą 3, palaukite kol šis pasieks maksimalų sukimosi greitį ir švelniai pristumkite į atraminę plokštelę 5 atremtą darbinę dalį prie galandinimo disko 3.

- Nespauskite darbinės dalies per daug stipriai - taip nepasieksite geresnių rezultatų ir perkrausite variklį, o galandinimo diskas 3 nusidėvės žymiai greičiau.
- Siek tiek keiskite darbinės dalies padėtį į kairę ir į dešinę. Taip užtikrinsite tolygų galandinimo disko 3 dėvėjimąsi.
- Rekomenduojama retkarčiais darbinę dalį įmerkti į vandenį - taip išvengsite galimo perkaitinimo.

Elektros įrankio techninė priežiūra / profilaktika

Veicot jebkādus darbus elektroinstrumentu tuvmā, tas ir jāatvieno no elektrotilka.

Elektroinstrumenta tīrīšana

Elektroinstrumenta ilgstošas un drošas ekspluatācijas obligāts nosacījums ir tā uzturēšana tīrībā.

Garantinio aptarnavimo ir taikymo tarnyba

Mūsu garantinio aptarnavimo tarnyba atsakys į jūsų klausimus dėl gaminio techninės priežiūros ir taisymo bei atsarginių dalių. Informaciją apie aptarnavimo centrus, detalių schemas ir atsargines dalis taip pat galima rasti apsilankius svetainėje šiuo adresu: www.dwt-pt.com.

Elektrinių įrankių transportavimas

- Transportavimo metu negali būti jokio mechaninio poveikio pakuotei.
- Iškraunant ir pakraunant neleidžiama naudoti jokios technikos, kuri galėtų pakuotę suspausti.

Aplinkos apsauga



Perdirbk žaliavas užuot norėdamas jas išmesti.

Elektros prietaisais, priedais ir pakuotė turi būti pagaminti iš perdirbamų medžiagų. Plastiko elementai yra pažymėti pagal pakartotino naudojimo kategorijas. Šios instrukcijos yra išspausdintos ant antrą kartą perdirbto popieriaus, pagaminto nenaudojant chloro.

Svarstoma dėl pakeitimų pridėjimo.

Lietuviškai

Қозғалтқыш құралдың сипаттамалары

Қос ажарлау құралы		DS-150 KS	DS-200 KS	DS-250 GS	DS-350 GS
Қозғалтқыш құралдың коды	[127 В ~50/60 Гц] [230 В ~50/60 Гц]	742296 743453	742302 743460	742319 743477	742326 743484
Номиналды қуаты	[Вт]	150	200	250	350
Қажетті қуат	[Вт]	83	110	138	193
Электр тогы кернеуі	127 В [А] 230 В [А]	1.18 0.65	1.57 0.87	1.97 1.09	2.76 1.53
Жүктемесіз жылдамдық	[мин ⁻¹]	2950	2950	2950	2950
Тегістеу дискісінің диаметрі	[мм] [дюйм]	125 / 125 5" / 5"	150 / 150 6" / 6"	150 / 150 6" / 6"	200 / 200 8" / 8"
Тегістеу дискісінің тесік диаметрі	[мм] [дюйм]	12,7 / 12,7 1/2" / 1/2"	12,7 / 12,7 1/2" / 1/2"	12,7 / 32 1/2" / 1-17/64"	16 / 16 1/2" / 1/2"
Тегістеу дискісінің қалыңдығы	[мм] [дюйм]	16 / 16 5/8" / 5/8"	20 / 20 25/32" / 25/32"	20 / 40 25/32" / 1-37/64"	20 / 20 25/32" / 25/32"
Шпindelьдің ирек оймасы		M12 1/2"-9	M12 1/2"-9	M12 1/2"-9	M12 1/2"-9
Салмағы	[кг] [фунт]	5,2 11.46	8,4 18.52	8,9 19.62	13,3 29.32
Қауіпсіздік класы		I	I	I	I
Дыбыс қысымы	[дБ(А)]	59,1	60,1	59	62,6
Акустикалық күші	[дБ(А)]	72,1	73,1	72	75,6
Өлшенетін тербеліс	[м/с ²]	—	—	—	—

Шу туралы ақпарат



Дыбыс қысымы осетін болса, әрдайым құлақ қорғаушысын киіңіз 85 дБ(А).



Сәйкестік жөнінде мәлімдеме

Жеке жауапкершілікпен біз "Қозғалтқыш құралдың сипаттамалары" де сипатталған өнімнің 2006/42/ЕС ережелеріндегі барлық тиісті анықтамаларына өзгерістері менен бірге сәйкес екенін және төмендегі нормаларға сай екенін кепілдендіреміз: EN 61029-1, EN 61029-2-4.

Сертификаттау менеджері

Wu Cunzhen

Wu Cunzhen

Жалпы қауіпсіздік ережелері



ЕСКЕРТУ - Жарақат қаупін азайту үшін пайдаланушы пайдалану нұсқаулығын оқып шығуы керек!



ЕСКЕРТУ! Барлық қауіпсіздік туралы ескертулерді және барлық нұсқауларды оқып шығыңыз. Ескертулер мен нұсқауларды орындамау тоқ соғуына, өртке және / немесе ауыр жарақатқа әкелуі мүмкін.

Барлық ескертулер мен нұсқауларды болашақта анықтама алу үшін сақтап қойыңыз.

Ескертулердегі "электр құрал" термині желіден жұмыс істейтін (сымды) электр құралын немесе батареядан жұмыс істейтін (сымсыз) электр құралын білдіреді.

Жұмыс аумағының қауіпсіздігі

• Жұмыс аумағын таза және жақсы жарықтандырылған күйде ұстаңыз. Ретсіз немесе күңгірт аумақтар сәтсіз жағдайларға әкеледі.

Merit Link International AG
Stabio, Швейцария, 20.12.2018

Қазақ тілі

• **Электр құралдарды жарылғыш атмосфераларда пайдаланбаңыз, мысалы, тұтанғыш сұйықтықтар, газдар немесе шаң бар жерде.** Электр құралдар шаңды немесе түтіндерді тұтандыруы мүмкін ұшқындарды тудырады.

• **Электр құралды пайдалану кезінде балаларды және маңайдағы адамдарды аулақ ұстаңыз.** Алаңдату басқаруды жоғалтуға әкелуі мүмкін.

Электр қауіпсіздігі

• **Электр құралдардың ашалары розеткаға сәйкес болуы керек.** Ашаны ешқашан ешбір түрде өзгертуге болмайды. Жерге қосылған электр құралдарымен бірге ешбір адаптер ашасын пайдалануға болмайды. Өзгертілмеген ашалар және сәйкес розеткалар тоқ соғу қаупін азайтады.

• **Құбырлар, жылытқыштар, ауқымдар және тоңазытқыштар сияқты жерге қосылған беттерге дененің тиюін болдырмаңыз.** Дененіз жерге қосылған болса, тоқ соғу қаупі артады.

• **Электр құралдарына жаңбырдың немесе ылғалды жағдайлардың әсерін тигізбеңіз.** Электр құралға кіретін су тоқ соғу қаупін арттырады.

• **Сымды дұрыс емес пайдалануға болмайды.** Сымды электр құралды ұстап жүру, тарту немесе розеткадан ажырату үшін ешқашан пайдаланбаңыз. Сымды жылудан, майдан, үшкір жиектерден немесе қозғалатын бөліктерден аулақ ұстаңыз. Зақымдалған немесе шатасқан сымдар тоқ соғу қаупін арттырады.

• **Электр құралды сыртта пайдаланғанда сыртта пайдалануға жарамды ұзартқыш сымды пайдаланыңыз.** Сыртта пайдалануға жарамды сымды пайдалану тоқ соғу қаупін азайтады.

• **Электр құралды ылғалды орында пайдалану керек болса, қалдық тоқтан қорғау құралын пайдаланып қуат беріңіз.** Қалдық тоқтан қорғау құралын пайдалану тоқ соғу қаупін азайтады. **ЕСКЕРТПЕ!** "Қалдық тоқтан қорғау құралы (RCD)" термині "жерге қысқа тұйықталу өшіргіші (GFCI)" немесе "жерге аққан кездегі тізбек ажыратқышы (ELCB)" терминімен ауыстырылуы мүмкін.

• **Ескерту!** Редуктордағы, қалқандағы және т.с.с. ашық металл беттерге ешқашан тиеніз, өйткені металл беттерге тию электромагниттік толқындарға кедергі келтіріп, осылайша жарақаттарға немесе сәтсіз жағдайларға әкелуі мүмкін.

Жеке қауіпсіздік

• **Электр құралды пайдаланып жатқанда қырағы болыңыз, істеп жатқаныңызды қадағалаңыз және дұрыс ақылды пайдаланыңыз.** Электр құралды шаршап тұрғанда, я болмаса, есірткілердің, алкогольдің немесе дәрінің әсерінде болғанда пайдалануға болмайды. Электр құралдарын пайдалану кезінде бір сәт сейін бөлме ауыр жарақатқа әкелуі мүмкін.

• **Жеке қорғағыш жабдықты пайдаланыңыз.** Әрқашан көзді қорғау құралын киіңіз. Түісті

жағдайлар үшін пайдаланылатын шаң маскасы, сырғымайтын қауіпсіздік аяқ киімі, қатты қалпақ немесе естуді қорғау құралы сияқты қорғағыш жабдықты жарақаттарды азайтады.

• **Кездейсоқ іске қосылуды болдырмаңыз.** Құралды қуат көзіне және / немесе батареялар жинағына қосу, көтеру немесе ұстап жүру алдында қосқыш өшірулі күйде екеніне көз жеткізіңіз. Электр құралды саусақты қосқышқа қойып ұстап жүру немесе қосқышы қосулы күйдегі электр құралдарына қуат беру сәтсіз жағдайларға әкеледі.

• **Электр құралын қосу алдында кез келген реттеу кілтін алыңыз.** Электр құралдың айналатын бөлігіне жалғанған күйде қалдырылған кілт жарақатқа әкелуі мүмкін.

• **Қатты жақындықта.** Әрқашан тиісті қалыпты және теңгерімді сақтаңыз. Бұл күтпеген жағдайларда электр құралын жақсырақ басқаруға мүмкіндік береді.

• **Түісті киімді киіңіз.** Бос киімді немесе зергерлік бұйымдарды кіменіз. Шашты, киімді және қолғапты қозғалатын бөліктерден аулақ ұстаңыз. Бос киім, зергерлік бұйымдар немесе ұзын шаш қозғалатын бөліктерде тұрып қалуы мүмкін.

• **Шаңды шығарып алу және жинау құралдары қамтамасыз етілген болса, бұларды қосуды және түісті түрде пайдалануды қамтамасыз етіңіз.** Шаң жинауды пайдалану шаңға қатысты қауіптерді азайтады.

• **Құралдарды жиі пайдаланудан алынған таныстықтың сізді масаттануға және құрал қауіпсіздігі принциптерін елемеге әкелуіне жол бермеңіз.** Абайсыз әрекет секундтың бір бөліінде ауыр жарақаттауы мүмкін.

• **Ескерту!** Пайдалану кезінде электр құралдар электромагниттік өріс тудырады. Кейбір жағдайларда бұл өріс белсенді немесе пассивті медициналық имплантаттарға кедергі келтіруі мүмкін. Ауыр немесе өлімге әкелетін жарақатты болдырмау үшін медициналық имплантаттары бар адамдарға осы электр құралды пайдалану алдында дәрігермен және медициналық имплантат өндірушісімен кеңесу ұсынылады.

Электр құралды пайдалану және күту

• **Психофизикалық немесе ақыл-ой қабілеттері төмен адамдар, сонымен бірге балалар бұл электр құралды тек қауіпсіздігіне жауапты адам қадағаласа немесе электр құралды пайдалану туралы нұсқаулар берсе, пайдалана алады.**

• **Электр құралға күш түсірмеңіз.** Жағдайға сай дұрыс электр құралын пайдаланыңыз. Дұрыс электр құралы өзі арналған жылдамдықпен жұмысты жақсырақ және қауіпсіздеу орындайды.

• **Қосқыш қоспаса және өшірмесе, электр құралды пайдалануға болмайды.** Қосқышпен басқару мүмкін емес кез келген электр құрал қауіпті және жөндеуі керек.

• **Кез келген реттеулерді жасау, қосалқы құралдарды ауыстыру немесе электр құралдарды сақтауға қою алдында ашаны қуат көзінен және / немесе батареялар жинағын электр құралдан ажыратыңыз.** Мұндай алдын-алуға арналған сақтық шаралары электр құралының кездейсоқ іске қосылуы қаупін азайтады.

- Жұмыссыз тұрған электр құралдарын балалардан аулақ ұстаңыз және электр құралмен немесе осы нұсқаулармен таныс емес адамдарға электр құралын пайдалануға рұқсат етпеңіз. Электр құралдар оқытылмаған пайдаланушылардың қолдарында қауіпті болады.
- Электр құралдарына техникалық қызмет көрсетіңіз. Қозғалатын бөліктердің қате туралануы немесе тұрып қалуы, сынған бөліктер және электр құралдың жұмысына әсер етуі мүмкін кез келген басқа жағдай бар-жоғын тексеріңіз. Зақымдалса, пайдалану алдында электр құралын жөндеіңіз. Көп сәтсіз жағдайларды нашар техникалық қызмет көрсетілетін электр құралдары тудырады.
- Кесу құралдарын өткір және таза күйде ұстаңыз. Тиісті түрде техникалық қызмет көрсетілетін, үшкір кесу жиектері бар кесу құралдарының тұрып қалу ықтималдығы азырақ және оларды басқару оңайырақ.
- Электр құралын, қосалқы құралдарды және құралдың кескіштерін, т.б. Осы нұсқауларға сай, жұмыс жағдайларын және орындалатын жұмысты ескере отырып пайдаланыңыз. Электр құралды көрсетілгеннен басқа әрекеттер үшін пайдалану қауіпті жағдайға әкелуі мүмкін.
- Тұтқаларды және ұстайтын беттерді құрғақ, таза және май емес күйде ұстаңыз. Жылпылдақ тұтқалар және ұстайтын беттер күтпеген жағдайларда құралды қауіпсіз ұстауға және басқаруға мүмкіндік бермейді.
- Электр құралды пайдаланғанда қосымша тұтқаны дұрыс ұстаңыз. Бұл электр құралын басқарғанда пайдалы. Сондықтан дұрыс ұстау сәтсіз жағдайлардың немесе жарақаттардың қаупін азайтады.

Қызмет көрсету

- Электр құралына білікті жөндеу маманы түпнұсқалық ауыстыру бөлшектерін пайдаланып қызмет көрсетуі керек. Бұл электр құралының қауіпсіздігін сақтауды қамтамасыз етеді.
- Майлау және қосалқы құралдарды ауыстыру туралы нұсқауларды орындаңыз.

Электр құралды пайдалану кезіндегі қауіпсіздік туралы нұсқаулар

Жұмыс басталғанға дейін

- Жұмысты бастау алдында электр құралды міндетті түрде жерге қосу түйіспесі арқылы тиісті түрде жерге қосылған розеткаға қосу керек.
- Айналу арақатынасы электр құрал шпинделінің айналу арақатынасынан үлкенірек тегістеу дискілерін пайдаланыңыз. Өндірушінің құралдарды және қосалқы құралдарды пайдалануға қатысты ұсыныстарын орындаңыз.
- Жарықтары, сынықтары, пішіні өзгерулері бар тегістеу дискілерін, сонымен бірге, электр құралда артық дірлікті тудыратын тегістеу дискілерін пайдаланбаңыз.

- Тегістеу дискілерін соққыдан қорғаңыз, майлануын болдырмаңыз.
- Өлшемдері (сыртқы диаметрі және тесік диаметрі) ұсынылғандардан басқаша тегістеу дискілерін пайдаланбаңыз.
- Қорғау құрылғылары ажыратылған күйде ешқашан жұмыс істемеңіз. Зақымдалған қорғау құрылғыларын бірден ауыстыру керек.

Жұмыс кезінде

- Дайындаманы тегістеу дискіне диск ең үлкен айналу жылдамдығына жеткенде ғана тигізіңіз.
- Тегістеу дискісінің бүйірлік бетін тегістеу үшін пайдаланбаңыз.
- Қуат берілген кезінде электр құралының қозғалтқышын тоқтатпаңыз.
- Электр құралы жұмыс істеп жатқан кезде заттың кері тебуінен (кенет артқа итеру) сақ болыңыз. Кері тебуді пайдалану туралы ұсыныстарды орындамау, затты тегістеу дискісіне тым тез тигізу, т.б. тудыруы мүмкін. Кері тебу қаупін барынша азайту үшін электр құралды пайдалану кезінде ұсыныстарды әрқашан орындаңыз.
- Электр құралды пайдалану кезінде тік тұрыңыз және затты екі қолмен тірек тақтасында ұстаңыз.
- Қолдары айналатын тегістеу дискілерінен қауіпсіз қашықтықта ұстаңыз және оларға ешқашан тиіменіз, әйтпесе, бұл ауыр жарақаттарға әкелуі мүмкін.
- Шағын планкаларды өңдегенде қысқыш құрылғыларды пайдаланыңыз.
- Операция кезінде күш кабелінің жағдайын қадағалап отырыңыз (ол әрқашан құралдың артқы жағында орналасуы керек). Ол сіздің қолыңызға немесе аяғыңызға оралмауы керек.
- Жұмыс кезінде пайда болатын шаң денсаулыққа қауіп төндіруі, тұтанғыш немесе жарылғыш болуы мүмкін; жұмыс орнын уақтылы тазалаңыз және жеке қорғау құралдарын пайдаланыңыз.
- Жұмыс кезінде ұшқындар және шағын металл бөлшектер пайда болып, бұлар операторды немесе жақын жердегі адамдарды жарақаттауы мүмкін. Әрқашан жеке қорғау құралдарын (көзілдірік және қорғағыш маска) киіңіз, сонымен бірге, жұмыс орнын дұрыс реттеңіз.
- Ешқашан асбест қосылған бұйыммен жұмыс жасамаңыз. Асбест канцерогенді зат болып саналады.
- Егер электр құралы жұмыс кезінде кенет тоқтаса, электр құралының кездейсоқ іске қосылуын болдырмау үшін қосу / өшіру қосқышын өшірулі күйіне бірден жылжытыңыз.
- Қозғалтқыш құралы ұзақ уақыт пайдаланылып жатса, оның қатты қызып кетуінен сақтаныңыз.

Пайдалануды аяқтағаннан кейін

- Электр құралын өшіруден кейін тегістеу дискі инерцияға байланысты біраз уақыт бойы айнала береді. Осы себепті электр құралын айналатын бөліктері толық тоқтағаннан кейін ғана қою керек.
- Баяулап жатқан тегістеу дискілерінің айналуын дискілердің бүйірлік бетіне күш қолдану арқылы баяулатуға қатаң тыйым салынады.

Нұсқаулықта қолданылатын таңбалар

Пайдалану нұсқаулығында төменде берілген таңбалар қолданылады, олардың мағынасын есте сақтаңыз. Таңбаларды дұрыс түсіндіру электр құралды дұрыс және қауіпсіз қолдануға көмектеседі.

Таңба	Мағына
	Сериялық нөмір бар жапсырма: DS ... - үлгі; XX - өндіру күні; XXXXXXXX - сериялық нөмір.
	Қауіпсіздік техникасы туралы барлық нұсқаулармен және нұсқаулармен танысыңыз.
	Қорғағыш көзілдірікті киіңіз.
	Қорғағыш құлаққапты киіңіз.
	Шаңнан қорғайтын масканы киіңіз.
	Қорғағыш қолғапты киіңіз.
	Монтаждық және реттеу жұмыстарын өткізу алдында электр құралды желіден өшіріңіз.
	Қозғалыс бағыты.
	Айналу бағыты.
	Бұғатталған.
	Бұғаттаудан шығарылған.
	Тыйым салынған әрекет.
I	Қорғау сыныбы.

Таңба Мағына



Назар аударыңыз. Маңызды ақпарат.



Бұйым ЕО директивалараның негізгі талаптарына және Еуропалық Одақтың үйлестірілген стандарттарына сай екенін куәландыратын белгі.



Электр құрал қосқышының / өшіргішінің "Қосулы" күйі.



Электр құрал қосқышының / өшіргішінің "Өшірулі" күйі.



Пайдалы ақпарат.



Электр құралды тұрмыстық қоқысқа лақтырмаңыз.

DWT қозғалтқыш құралын қолдану салалары

Қос тегістегіштер әр түрлі тегістеу және өткірлеу жұмыстарына (үшкір жиектерді кетіру, қиғаш ету, кесу құралдарын өткірлеу, т.б.) арналған.

Қозғалтқыш құралдың құрамдастары

- 1 Қорғағыш шыны
- 2 Қорғағыш корпусстың қақпағы
- 3 Тегістеу дискі *
- 4 Қорғағыш корпус
- 5 Тірек тақтасы
- 6 Құлақты гайка *
- 7 Негіз тақтасы
- 8 Қосу / өшіру батырмасы
- 9 Тірек тақтасының бекіткіштері (құлыптау шайбасы, шайба, бұранда)
- 10 Қорғағыш шынының бекіткіштері (гайка, құлыптау гайкасы, шайба, бұранда)
- 11 Қорғағыш шынының ұстағышы
- 12 Қорғағыш шыны ұстағышының бекіткіштері (гайка, құлыптау гайкасы, шайба, бұранда)
- 13 Қорғағыш корпусстың бекіткіштері (гайка, құлыптау гайкасы, шайба, бұранда)
- 14 Шпиндель
- 15 Фланец
- 16 Тығыздағыш
- 17 Тегістеу дискінің бекіту гайкасы

* Қосымша құрамдастар

Кейбір суреттелген немесе сипатталған құрамдастар стандарттық жабдықтау ретінде қосылмаған.

Қозғалтқыш құралдың бөлшектерін орнату және жөнге салу

Қозғалтқыш құралмен кез кезлген жұмысты бастау алдында оны токтан ажыратып тастаңыз.



Бекіткіш бөлшектер бұрандаларын бұзып алмау үшін тым қатты тартпаңыз. Суреттерде көрсетілген бөлшектерді орнату реттілігін дәл орындаңыз.

Тірек тақтасын жинау / бөлшектеу / реттеу (1-сур. қараңыз)

- Тірек тақтасын 5 бекіткіштерді 9 және құлақты гайканы 6 пайдаланып бекітіңіз (1-сур. қараңыз).
- Тірек тақтасын 5 бөлшектеу кезінде жоғарыда сипатталған әрекеттерді кері ретпен орындаңыз.
- Тірек тақтасы 5 және тегістеу дискі 3 арасындағы қашықтықты уақтылы реттеңіз, бұл мақсатта құлақты гайканы 6 босатыңыз және тірек тақтасын 5 тегістеу дискісінің 3 бағытында жылжытыңыз. Тірек тақтасы 5 және тегістеу дискі 3 арасындағы қашықтық 2 мм-ден аспауы керек.

Қорғағыш шыныны жинау / бөлшектеу / реттеу (2-сур. қараңыз)

- Қорғағыш шыныны 1 ұстағышқа 11 кіргізіңіз және бекіткіштерді 10 пайдаланып бекітіңіз (2-сур. қараңыз).
- Қорғағыш шыны 1 кіргізілген ұстағышты 11 қорғағыш корпусқа 4 қойыңыз және бекіткіштерді 12 пайдаланып бекітіңіз (2-сур. қараңыз).
- Ұстағышты 11 немесе қорғағыш шыныны 1 бөлшектеу кезінде жоғарыда сипатталған әрекеттерді кері ретпен орындаңыз.
- Ұстағыш 11 және тегістеу дискісі 3 арасындағы қашықтықты уақтылы реттеңіз, бұл мақсатта гайканы босатыңыз және ұстағышты 11 тегістеу дискі 3 бағытында жылжытыңыз. Ұстағыш 11 және тегістеу дискі 3 арасындағы қашықтық 2 мм-ден аспауы керек.



Тегістеу дискісінің 3 тозуы тегістеу дискі 3 мен тірек тақтасы 5 немесе ұстағыш 11 арасындағы қашықтықтарды реттеуге келмейтіндей көп болса, тегістеу дискін ауыстыру керек.

Тегістеу дискін орнату / ауыстыру (3-4 сур. қараңыз)



Тегістеу дискін орнатудан кейін және жұмысты бастамай тұрып электр құралын тексеру үшін қосып көріңіз және оны кемінде 5 минут бойы бос

жұмыс істемейсіз. Электр құралының соққыларын және артық дірілін тудыратын тегістеу дискілерін пайдалануға тыйым салынған.

- Қақпақты 2 және қорғағыш корпусы 4 3-суретте көрсетілгендей алыңыз.
- Тегістеу дискін 3 бір қолмен ұстап тұрып, гайканы 17 бұрап алыңыз (4-сур. қараңыз). Назар аударыңыз: сол жақ тегістеу дискін бекіту үшін пайдаланылатын гайканың 17 сол жақ ирек оймасы болады.
- Шпиндельден 14 ажыратыңыз: фланец 15, тығыздағыш 16, тегістеу дискі 3, тығыздағыш 16, фланец 15.
- Барлық бөлшектерді жұмсақ щеткемен тазалаңыз және шпиндельде 14 орнатыңыз: фланец 15, тығыздағыш 16, тегістеу дискі 3, тығыздағыш 16 және фланец 15. Назар аударыңыз: фланецтерді 15 дәл 4-суретте көрсетілгендей бекітіңіз, оларды бұрамаңыз.
- Тегістеу дискін 3 бір қолмен ұстап тұрып, гайканы 17 бұраңыз.
- Қорғағыш корпусы 4 және қақпақты 2 орнатыңыз.
- Қақпақтың 2 күйін бекіткіштермен 13 бекітіңіз.

Қозғалтқыш құралды алғашқы рет іске қосу

Әрдайым дұрыс электр кернеуін қолданыңыз: Қозғалтқыш құралдың электр кернеуі құралдың жеке мәліметтері бар тілімшеде көрсетілген электр кернеуіне сәйкес болуы керек.

Қозғалтқыш құралды қосу / өшіру



Қосу:
Қосқышты 8 "On" күйіне жылжытыңыз.



Өшіру:
Қосқышты 8 "Off" күйіне жылжытыңыз.

Қозғалтқыш құралды қолданубойынша ұсыныстар



Өңделетін материалға және жетуді күтетін бет қаттылығына байланысты тегістеу дискісінің 3 түрі мен түйіршіктілігін таңдаңыз.

- Электр құралды жұмыс үстеліне қойыңыз, оны бұрандамаларды немесе қысқыштарды пайдаланып бекіткен жөн.
- Қорғағыш шыныны 1 тегістеу дискіне 3 мүмкіндігінше төмен түсіріңіз.
- Электр құралын іске қосыңыз, тегістеу дискі 3 ең жоғары айналу жылдамдығына жеткенше күтіңіз және тірек тақтасына 5 қойылған дайындаманы тегістеу дискіне 3 ақырын жылжытыңыз.
- Дайындамаға артық қысым қолданбаңыз, өйткені бұл жақсырақ нәтижелерді бермейді, ал қозғалтқышқа артқы жүктеме түсіреді және

тоздырады, дайындама қызады және тегістеу дискі 3 тезірек тозады.

• Дайындаманы аздап солға/оңға жылжытыңыз.

Бұл тегістеу дискісінің 3 біркелкі тозуын қамтамасыз етеді.

• Өңдеу кезінде қызып кетуін болдырмау үшін дайындаманы кейде суға салып қою ұсынылады.

Қозғалтқыш құралды жөндеу / алдын алу шаралары

Қозғалтқыш құралмен кез кезлген жұмысты бастау алдында оны токтан ажыратып тастаңыз.

Қозғалтқыш құралды тазалау

Құрылғыны ұзақ уақыт қолданудың маңызды талабы - оны таза ұстау. Құрылғыны әрдайым сығылған ауамен ауа алмасатын тесіктерінен үрлеп тазартып тұрыңыз б.

Сатудан кейінгі қызмет және өтінім бойынша қызмет

Біздің сатудан кейінгі қызмет өнімге техникалық қызмет көрсетуге және оны жөндеуге, сонымен бірге, қосалқы бөлшектерге қатысты сұрақтарыңызға жауап береді. Сондай-ақ,

сервистік орталықтар туралы ақпаратты, бөліктердің диаграммаларын және қосалқы бөлшектер туралы ақпаратты мына бетте табуға болады: www.dwt-pt.com.

Электр құралдарын тасымалдау

- Тасымалдау кезінде қаптамаға ешбір механикалық әсерді тигізуге болмайды.
- Жүкті түсіргенде / жүктегенде қысып орау қағидатымен жұмыс істейтін ешбір технология түрін пайдалануға рұқсат етілмеген.

Қоршаған ортаны сақтау



Шикізатты қоқыс ретінде пайдаға асырудың орнына қайта қолдануға жіберіңіз.

Электр құралы, жарақаттар және бума қоршаған ортаға зиянсыз қайта қолдануға жіберілуі керек.

Пластикалық компоненттер сыныпталған қайта қолдану үшін белгіленген.

Бұл нұсқаулар қайта қолданылатын хлорин қосылмаған қағазда басып шығарылған.

Өндіруші өзгерістер енгізуі мүмкін.

Қазақ тілі



إيقاف التشغيل:

حرك المفتاح رقم 8 إلى وضع "إيقاف التشغيل".

تنظيف الأداة الكهربائية

لا بد من المحافظة على نظافة الأداة الكهربائية للحصول على استخدام آمن على المدى الطويل.

خدمة ما بعد البيع وخدمة التطبيق

تجيب خدمة ما بعد البيع لدينا على جميع تساؤلاتكم المتعلقة بصيانة المنتج وإصلاحه، وكذلك قطع الغيار. كما يمكنكم أيضًا الحصول على معلومات حول مراكز الخدمة ومخططات الأجزاء وقطع الغيار على: www.dwt-pt.com.

نقل للأدوات الكهربائية

- يجب ألا يسقط أي شيء ميكانيكي على العبوة أثناء النقل مطلقًا.
- لا يجوز استخدام أي نوع من أنواع التقنيات التي تعمل وفق مبدأ تثبيت العبوة عند التفريغ/التحميل.

حماية البيئة

احرص على إعادة تدوير المواد الخام بدلاً من التخلص منها كنفايات.



ينبغي فرز الأدوات الكهربائية والملحقات والعبوات لإعادة تدويرها بحيث تكون صديقة للبيئة.

تم تصنيف مكونات البلاستيك كغثة من فئات إعادة التدوير. طبعت هذه التعليمات على ورق مُعاد تدويره ومُصنَّع بدون كلور.

توصيات بشأن تشغيل الأداة الكهربائية



حدد نوع قرص التخليخ رقم 3 والبنية الحبيبية وفقًا المادة المستخدمة عليها الآلة وخشونة السطح المتوقع الحصول عليها.

- ضع الأداة الكهربائية على طاولة العمل، ويُفضل تثبيتها باستخدام مسامير أو مشابك.
- اخفض الزجاج الواقي رقم 1 إلى قرص التخليخ رقم 3 قدر الإمكان.
- قم بتشغيل الأداة الكهربائية، وانتظر حتى يصل قرص التخليخ رقم 3 إلى سرعة الدوران القصوى له وحرك قطعة العمل الموضوعة على اللوحة الداعمة رقم 5 إلى قرص التخليخ رقم 3.
- لا تضغط على قطعة العمل بشكل زائد، لأن ذلك لن يؤدي إلى نتائج أفضل لكنه سيزيد الحمل على المحرك ويتسبب في تلفه، ستسخن قطعة العمل ويتلف قرص التخليخ رقم 3 بشكل سريع.
- حرك قطعة العمل إلى اليسار / اليمين قليلاً. سيضمن ذلك تساوي تلف قرص التخليخ 3.
- يوصى بوضع قطعة العمل في الماء من وقت لآخر تجنبًا للسخونة الزائدة أثناء العمل.

صيانة الأدوات الكهربائية / التدابير الوقائية

قبل تنفيذ أي أعمال على الأداة الكهربائية يجب فصلها عن مصدر الطاقة.

تحتفظ الشركة المصنعة بإمكانية إدخال تغييرات.

العربية



وضع "إيقاف التشغيل" على مفتاح التشغيل / إيقاف التشغيل للأداة الكهربائية.



معلومات مفيدة.



عدم التخلص من الأداة الكهربائية في حاوية النفايات المنزلية.

تحديد الأداة الكهربائية من شركة DWT

المخلخلة المزدوجة مصممة لأعمال التجليخ والتشكيل المختلفة (التخلص من الحواف الحادة، شطف الحواف، شحذ أدوات القطع، غير ذلك).

مكونات الأداة الكهربائية

- 1 زجاج واقي
- 2 غطاء المبيت الواقي
- 3 قرص التجليخ *
- 4 مبيت واقي
- 5 لوحة داعمة
- 6 صامولة مجنحة
- 7 لوحة القاعدة
- 8 مفتاح التشغيل / إيقاف التشغيل
- 9 أدوات تثبيت اللوحة الداعمة (حلقة إحكام، حلقة، برغي)
- 10 أدوات تثبيت الزجاج الواقي (صامولة، حلقة إحكام، حلقة، برغي)
- 11 حامل الزجاج الواقي
- 12 أدوات تثبيت حامل الزجاج الواقي (صامولة، حلقة إحكام، حلقة، برغي)
- 13 أدوات تثبيت المبيت الواقي (صامولة، حلقة إحكام، حلقة، برغي)
- 14 عمود دوران
- 15 شفة
- 16 حشوية
- 17 صامولة ربط قرص التجليخ

* أدوات إضافية اختيارية
ليست كل الملحقات التي تم توضيحها أو وصفها مُضمنة كعرض قياسي.

تركيب عناصر

الأداة الكهربائية وضبطها

قبل تنفيذ أي أعمال على الأداة الكهربائية يجب فصلها عن مصدر الطاقة.

تجنب سحب عناصر التثبيت محكمة الربط لتجنب تلف السلك.
اتبع التسلسل المبين في الصورة لتركيب الأجزاء.



تجميع / فك / ضبط اللوحة الداعمة (انظر الشكل رقم 1)

• قم بتركيب اللوحة الداعمة رقم 5 باستخدام أدوات التثبيت رقم 9 والصامولة المجنحة رقم 6 (انظر الشكل رقم 1).

• خلال فك اللوحة الداعمة رقم 5 كرر العمليات الموصوفة أعلاه بترتيب عكسي.

• اضبط المسافة بين اللوحة الداعمة رقم 5 وقرص التجليخ رقم 3، ولهذا الغرض قم بفك الصامولة المجنحة رقم 6 وحرك اللوحة الداعمة رقم 5 في اتجاه قرص التجليخ رقم 3. يجب ألا تتجاوز المسافة بين اللوحة الداعمة رقم 5 وقرص التجليخ رقم 3 مم.

تجميع / فك / ضبط الزجاج الواقي (انظر الشكل رقم 2)

• أدخل الزجاج الواقي رقم 1 في الحامل رقم 11 وقم بتثبيته باستخدام أدوات التثبيت رقم 10 (انظر الشكل رقم 2).

• ضع الحامل رقم 11 مع الزجاج الواقي رقم 1 الذي تم إدخاله على المبيت الواقي رقم 4 وقم بتثبيته باستخدام أدوات التثبيت رقم 12 (انظر الشكل رقم 2).
• أثناء فك الحامل رقم 11 أو الزجاج الواقي رقم 1 كرر العمليات الموصوفة أعلاه بترتيب عكسي.

• اضبط المسافة بين الحامل رقم 11 وقرص التجليخ رقم 3، ولهذا الغرض قم بفك الصامولة وتحريك الحامل رقم 11 في اتجاه قرص التجليخ رقم 3. يجب ألا تتجاوز المسافة بين الحامل رقم 11 وقرص التجليخ رقم 3 مم.

إذا كان تلف قرص التجليخ رقم 3 كبيراً بحيث لا يسمح بضبط المسافة بين قرص التجليخ رقم 3 أو اللوحة الداعمة رقم 5 أو الحامل رقم 11 فمن الضروري استبدال قرص التجليخ.



تركيب / تغيير قرص التجليخ (انظر الشكلين 3-4)

بعد تركيب قرص التجليخ وقبل بدء العمل قم بإجراء تشغيل تجريبي للأداة الكهربائية وتشغيلها في وضع التباطؤ لمدة لا تقل عن 5 دقائق. ممنوع استخدام أقراص التجليخ التي تحدث ضربات أو اهتزازاً زائداً للأداة الكهربائية.



• قم بإزالة الغطاء رقم 2 والمبيت الواقي رقم 4 كما هو موضح في الشكل رقم 3.

• أمسك قرص التجليخ رقم 3 بيد واحدة وقم بفك الصامولة رقم 17 (انظر الشكل رقم 4). انتبه: الصامولة رقم 17 المستخدمة لتثبيت قرص التجليخ الأيسر ذات سن أيسر.

• قم بفك ما يلي من عمود الدوران رقم 14: الشفة رقم 15، الحشوية رقم 16، قرص التجليخ رقم 3، الحشوية رقم 16، الشفة رقم 15.

• قم بتنظيف جميع الأجزاء بواسطة فرشاة ناعمة وقم بتركيب ما يلي على عمود الدوران رقم 14: الشفة رقم 15 والحشوية رقم 16 وقرص التجليخ رقم 3 والحشوية رقم 16 والشفة رقم 15. انتبه: قم بتركيب الشفة 15 بإحكام كما هو مبين في الشكل رقم 4، لا تقم بلفها.

• أمسك قرص التجليخ رقم 3 بيد واحدة وقم بفك الصامولة رقم 17.
• قم بتركيب المبيت الواقي رقم 4 والغطاء رقم 2.
• قم بتثبيت موضع الغطاء رقم 2 باستخدام أدوات التثبيت رقم 13.

التشغيل الأولي للأدوات الكهربائية

استخدم فولطية المنبع الصحيحة دائماً: يجب أن يتطابق مصدر قدرة الجهد مع المعلومات المذكورة على لوحة تعريف الأداة الكهربائية.

تشغيل / إيقاف تشغيل الأداة الكهربائية



التشغيل:

حرك المفتاح رقم 8 إلى وضع "التشغيل".

احرص على قراءة كافة قواعد السلامة والإرشادات.



احرص على ارتداء نظارات السلامة



احرص على ارتداء حماية الأذن.



احرص على ارتداء قناع الغبار.



احرص على ارتداء قفازات واقية.



افصل الأداة الكهربائية عن مصدر الطاقة قبل التركيب أو الضبط.



اتجاه الحركة.



اتجاه الدوران.



مؤمن.



غير مؤمن.



محظور.



فئة الحماية.

I

انتبه. مهم.



توجد علامة تثبت أن هذا المنتج يتوافق مع المتطلبات الأساسية لتوجيهات الاتحاد الأوروبي، ومتناسب مع معايير الاتحاد الأوروبي.



وضع "التشغيل" على مفتاح التشغيل / إيقاف التشغيل للأداة الكهربائية.



- لا تستخدم أقراص التجليل التي بها شقوق أو انشطارات أو تشوهات، حيث إن أقراص التجليل تسبب اهتزازًا زائدًا للأداة الكهربائية.
- احرص على عدم اصطدام أقراص التجليل، واحرص على عدم تشحيمها.
- تجنب استخدام أقراص تجليل ذات أبعاد (الأقطار الخارجية وأقطار التجويف) تختلف عن تلك الموصى بها.
- لا تعمل مطلقًا وأجهزة الحماية مفكوكة. يجب استبدال أدوات الحماية التالفة على الفور.

أثناء التشغيل

- لا تقرب قطعة العمل من قرص التجليل إلا عندما يصل القرص إلى سرعة الدوران القصوى له.
- لا تقم بالتجليل مستخدمًا السطح الجانبي لقرص التجليل.
- لا توقف محرك الأداة الكهربائية عند عمله بكامل طاقته.
- احذر من الارتداد (الدفع المفاجئ للخلف) لقطعة العمل أثناء تشغيل الأداة الكهربائية. قد ينتج الارتداد عن عدم الالتزام بتوصيات التشغيل، وضع قطعة العمل على قرص التجليل بشكل مفاجئ، وغير ذلك. لتقليل خطر الارتداد اتبع التوصيات دائمًا أثناء تشغيل الأداة الكهربائية.
- خلال تشغيل الأداة الكهربائية حافظ على استقامتك وأمسك قطعة العمل بكتنا يديك على اللوحة الداعمة.
- أبق يديك على مسافة آمنة من أقراص التجليل الدوارة ولا تلمسها مطلقًا، وإلا قد تنتج إصابات خطيرة.
- عند معالجة قوالب صغيرة، استخدم أدوات تثبيت.
- أثناء التشغيل، راقب وضع كابل الطاقة (يجب أن يوضع خلف الأداة الكهربائية دائمًا). لا تسمح بالتفاف الكابل حول رجليك أو ذراعك.
- قد يكون الغبار الناتج أثناء التشغيل خطرًا على الصحة أو قابلاً للاشتعال أو الانفجار؛ نظف مكان العمل في الوقت المناسب واستخدم وسائل الحماية الفردية.
- قد يصدر الشرر والجسيمات المعدنية الصغيرة عن التشغيل، والتي قد تسبب جرح المشغل أو المارة. قم دائمًا بارتداء وسائل الحماية الفردية (النظارات الواقية وقناع الحماية)، بالإضافة إلى ترتيب مكان العمل بطريقة مناسبة.
- لا تعمل بالمواد التي تحتوي على الأسبستوس. يعتبر الأسبستوس من المواد المسببة للسرطان.
- في حالة انقطاع مصدر الطاقة بشكل مفاجئ خلال التشغيل، قم بتبديل مفتاح التشغيل / إيقاف التشغيل رقم إلى وضع إيقاف التشغيل على الفور لمنع التشغيل المفاجئ للأداة الكهربائية.
- تجنب ارتفاع درجة حرارة الأداة الكهربائية بشكل زائد، عند استخدامها لمدة طويلة.

بعد الانتهاء من التشغيل

- بعد إيقاف تشغيل الأداة الكهربائية، يستمر قرص التجليل في الدوران لبعض الوقت بسبب القصور الذاتي. ولهذا السبب لا توضع الأداة الكهربائية جانبًا إلا بعد التوقف الكامل لأجزائها الدوارة.
- يُمنع منعًا باتًا إبطاء دوران أقراص التجليل باستخدام قوة على السطح الجانبي للأقراص.

الرموز المستخدمة

في الدليل

تُستخدم الرموز التالية في دليل التشغيل، يُرجى تذكر معانيها. سيُتيح التفسير الصحيح للرموز الاستخدام الصحيح والأمن للأداة الكهربائية.

المعنى

الرمز

ملصق الرقم التسلسلي:

DS... - الطراز؛

XX - تاريخ التصنيع؛

XXXXXXX - الرقم التسلسلي.

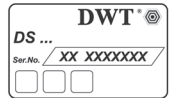

• احرص على بقاء الأطفال أو المتفرجين بعيداً أثناء تشغيل العدة الكهربائية. قد تسبب المهليات في فقدانك للتركيز.

السلامة الكهربائية

• تحذير! يمكن أن تنتج العدة الكهربائية حلاً كهرومغناطيسياً أثناء التشغيل. قد يتداخل هذا الحقل في بعض الظروف مع الغرسات الطبية النشطة أو السلبية. للحد من خطر الإصابة الخطيرة أو القاتلة، نوصي الأشخاص الذين لديهم غرسات طبية باستشارة الطبيب ومصنع الغرسة الطبية قبل تشغيل العدة الكهربائية هذه.

استخدام العدة الكهربائية والعناية بها

• يحظر على الأشخاص ذوي القدرات النفسية أو العقلية أو الأطفال ذوي القدرات المنخفضة أن يشغلو العدة الكهربائية، ما لم يتم الإشراف عليهم أو إرشادهم بشأن استخدام العدة الكهربائية بواسطة شخص مسؤول عن سلامتهم.

• لا تستخدم القوة المفرطة مع العدة. استخدم العدة الكهربائية الملائمة لغرضك. يؤدي استخدام العدة الكهربائية الصحيحة إلى إنجاز المهمة بشكل أفضل وأكثر أمناً في الأعمال المخصصة لها.

• لا تستخدم العدة في حال تعذر تشغيل أو إيقاف تشغيل المفتاح. أي عدة كهربائية لا يمكن التحكم فيها بمفتاح تصير خطرة ويلزم إصلاحها.

• قم بفصل القابس من مصدر الطاقة و/أو حزمة البطارية من العدة الكهربائية قبل عمل أي تعديلات أو تغيير الملحقات أو تخزين العدة الكهربائية. ونقل تدابير السلامة الوقائية هذه من خطر بدء تشغيل العدة الكهربائية بطريق الخطأ.

• خزن العدة الكهربائية عند عدم الاستخدام بعيداً عن متناول الأطفال ولا تسمح للأشخاص الذين لا يألوفون العدة أو هذه التعليمات بتشغيل العدة الكهربائية. تكون العدة الكهربائية خطرة في أيدي المستخدمين غير المدربين.

• قم بصيانة العدة الكهربائية. تحقق من وجود خطأ في معايرة الأجزاء المتحركة أو ثني أو كسر بالأجزاء أو أي أوضاع أخرى من شأنها التأثير في تشغيل العدة الكهربائية. إذا تضررت العدة الكهربائية فيجب إصلاحها قبل الاستخدام. العديد من الحوادث ناجم عن سوء صيانة عدة كهربائية.

• حافظ على عدد القطع حادة ونظيفة. إن عدد القطع التي يتم صيانتها بشكل صحيح مع حواف قطع حادة تكون أقل عرضة للانثناء ويسهل التحكم فيها.

• استخدم العدة الكهربائية، والملحقات، واللقمات، وغير ذلك فيما يتوافق مع هذه التعليمات، مع الوضع في الاعتبار ظروف العمل والأعمال المطلوب تحقيقها. قد يؤدي استخدام العدة الكهربائية للأغراض غير المخصصة لها إلى حدوث موقف خطير.

• احتفظ بالمقابض وأسطح الإمساك جافة ونظيفة وخالية من الشحوم. المقابض الزلقة وأسطح الإمساك لا تسمح بالتعامل الآمن والتحكم في العدة في مواقع غير متوقعة.

• لاحظ أنه عند تشغيل عدة كهربائية، يبرجى الضغط على المقبض المساعد بشكل صحيح، وهو أمر مفيد عند التحكم في العدة الكهربائية. لذلك، يمكن أن يقلل التعامل السليم من خطر الحوادث أو الإصابات.

الخدمة

• ينبغي صيانة عتلك الكهربائية بواسطة فني إصلاح مؤهل باستخدام قطع الغيار المتطابقة فقط. سيضمن هذا أن أمان العدة الكهربائية قد تم ضمانه.

• اتبع تعليمات التشحيم وتغيير الملحقات.

إرشادات السلامة أثناء تشغيل العدة الكهربائية

قبل بدء التشغيل

• يجب توصيل الأداة الكهربائية بمقبس يتوفر به تاربيض سليم عن طريق توصيلة تاربيض.

• استخدم معدل دوران آمن لأقراص التخليج بحيث يكون أكبر من معدل دوران عمود دوران الأداة الكهربائية. اتبع توصيات الشركة المصنعة المتعلقة باستخدام الأداة والملحقات.

• يجب أن تتطابق قوايس العدة الكهربائية مع مأخذ التيار. لا تقم بتعديل القابس بأي شكل. لا تستخدم مهايئ قوايس مع العدة الكهربائية المورضة (الموصولة بالأرض). نقل القوايس غير المعدلة ومأخذ التيار المطابقة من خطر حدوث صدمة كهربائية.

• تجنب ملامسة الجسد للأسطح المورضة أو الموصولة بالأرض (مثل الألبايب والمشعات والنطاقات والثلاجات). هناك خطر متزايد من التعرض للصدمة الكهربائية إذا كان جسمك موصلاً بالأرض.

• لا تعرض العدة الكهربائية لظروف الأمطار أو البهل. دخول المياه إلى العدة الكهربائية يزيد من خطر حدوث صدمة كهربائية.

• لا تسمى استخدام السلك. لا تستخدم السلك أبداً لحمل أو سحب أو فصل العدة الكهربائية. حافظ على السلك بعيداً عن الحرارة والزيت والحواف الحادة والأجزاء المتحركة. استخدام أسلاك تالفة أو متشابكة يزيد من مخاطر الإصابة بالصدمة الكهربائية.

• عند استخدام العدة الكهربائية في الأماكن المفتوحة، استخدم أسلاك التمديد المخصصة للاستخدام الخارجي فقط. استخدم سلكاً يناسب الاستخدام في المناطق المفتوحة ونقل من خطر التعرض لصدمة كهربائية.

• عندما يكون تشغيل العدة الكهربائية في مكان رطب أمراً لا مفر منه، فاستخدم أداة تعمل بالتيار المتبقي (RCD) كمزود محمي. يعمل استخدام RCD على تقليل مخاطر الإصابة بصدمة كهربائية. ملحوظة مصطلح "أداة تعمل بالتيار المتبقي (RCD)" يمكن استبداله بالمصطلح "مترجم دائرة خطأ التاربيض (GFCI)" أو "قاطع دائرة الترسيب الأرضي (ELCB)".

• تحذير! لا تلمس أبداً الأسطح المعدنية المكشوفة في علبة التروس، والدراع، وما إلى ذلك لأن لمس الأسطح المعدنية سوف يحدث تداخلاً مع الموجة الكهرومغناطيسية، مما يسبب إصابات أو حوادث محتملة.

السلامة الشخصية

• كن يقظاً، وراقب ما تفعله واستخدم الحس السليم عند تشغيل العدة الكهربائية. لا تستخدم العدة الكهربائية عندما تكون متعباً أو تحت تأثير المخدرات أو الكحوليات أو الأدوية. إن لحظة من عدم الانتباه أثناء تشغيل العدة الكهربائية قد ينتج عنها جروح شخصية خطيرة.

• استخدم معدات الوقاية الشخصية. ارتد دائماً القناع الواقي للعين. تعمل أدوات الحماية مثل القناع الواقي من الغبار أو أحمية الأمان المضادة للانزلاق أو قبعة صلبة أو أجهزة حماية السمع والتي يتم استخدامها في ظروف معينة على تقليل احتمالات التعرض لإصابات شخصية.

• تجنب التشغيل غير المقصود. تأكد من أن المفتاح على وضع إيقاف التشغيل قبل التوصيل بمصدر الطاقة و/أو حزمة البطارية، والانتقاط أو حمل العدة. حمل العدة الكهربائية مع وجود إصبعك في المفتاح أو تشغيل العدة الكهربائية التي يكون فيها المفتاح في وضع التشغيل يؤدي إلى احتمال وقوع حوادث.

• أزل أي مفاتيح ضبط أو مفاتيح ربط قبل تشغيل العدة الكهربائية. قد يؤدي وجود مفتاح ربط أو مفتاح متصل بالجزء الدوار للعدة الكهربائية إلى حدوث إصابة شخصية.

• لا تتعد ارتفاع. أبق قدميك دوماً في وضع مناسب واحتفظ بتوازنك في جميع الأوقات. يمكن هذا من السيطرة بشكل أفضل على العدة الكهربائية في المواقف غير المتوقعة.

• ارتد ملابس ملائمة. لا ترتد ملابس فضفاضة أو مجوهرات. حافظ على شعرك وملابسك وقفازاتك بعيداً عن الأجزاء المتحركة. قد تعلق الملابس الفضفاضة أو المجوهرات في الأجزاء المتحركة.

• في حال توفير أجهزة لتوصيل وسائل شفط وتجميع الغبار، تأكد من توصيلها واستخدامها بشكل ملائم. قد يؤدي استخدام تجميع الغبار إلى تقليل المخاطر الناجمة عن الغبار.

DS-350 GS	DS-250 GS	DS-200 KS	DS-150 KS	مخلخة مزودة
742326 743484	742319 743477	742302 743460	742296 743453	كود الأداة الكهربائية [127 فولت ~50/60 هرتز] [230 فولت ~50/60 هرتز]
350	250	200	150	القدرة المقدرة [وات]
193	138	110	83	خرج الطاقة الكهربائية [وات]
2.76 1.53	1.97 1.09	1.57 0.87	1.18 0.65	قوة التيار الكهربائي بالفولطية 127 فولت [أمبير] 230 فولت [أمبير]
2950	2950	2950	2950	السرعة بدون تحميل [دقيقة ⁻¹]
200 / 200 8" / 8"	150 / 150 6" / 6"	150 / 150 6" / 6"	125 / 125 5" / 5"	قطر قرص التجليخ [مم] [بوصة]
16 / 16 1/2" / 1/2"	12,7 / 32 1/2" / 1-17/64"	12,7 / 12,7 1/2" / 1/2"	12,7 / 12,7 1/2" / 1/2"	القطر الداخلي لقرص التجليخ [مم] [بوصة]
20 / 20 25/32" / 25/32"	20 / 40 25/32" / 1-37/64"	20 / 20 25/32" / 25/32"	16 / 16 5/8" / 5/8"	سُمك قرص التجليخ [مم] [بوصة]
M12 1/2"-9	M12 1/2"-9	M12 1/2"-9	M12 1/2"-9	مسمار عمود الدوران
13,3 29.32	8,9 19.62	8,4 18.52	5,2 11.46	الوزن [كجم] [رطل]
1	1	1	1	فئة الأمان
62,6	59	60,1	59,1	الضغط الصوتي [ديسيبل]
75,6	72	73,1	72,1	قوة الصوت [ديسيبل]
—	—	—	—	الاهتزاز المقدر [م/ث ²]

قواعد السلامة العامة

معلومات الضجيج

تحذير - لتقليل خطر الإصابة، ينبغي أن يقرأ المستخدم دليل التعليمات!



احرص دائما على ارتداء أداة حماية الأذن إذا كان الضغط الصوتي يتجاوز 85 ديسيبل.



تحذير قم بقراءة كافة تحذيرات السلامة وكافة التعليمات. قد يتسبب الفشل في اتباع التحذيرات والتعليمات المسرودة أثناء في صدمة كهربائية أو حريق، و/أو إصابة خطيرة.



إعلان المطابقة



احفظ كافة التحذيرات والتعليمات للرجوع إليها مستقبلاً. يشير مصطلح "العدة الكهربائية" في التحذيرات إلى العدة الكهربائية (السلكية) التي تعمل عبر موصلات الكهرباء الرئيسية الخاصة بك أو العدة الكهربائية (اللاسلكية) التي تعمل بالبطارية.

نعلن تحت مسؤوليتنا وحدنا أن المنتج الموصوف ضمن "مواصفات الأداة الكهربائية" يتوافق مع كل الأحكام ذات الصلة بتوجيهات 2006/42/EC بما في ذلك التعديلات ويتوافق مع المعايير التالية: EN 60745-1، EN 60745-2-4.

سلامة منطقة العمل

- حافظ على منطقة العمل نظيفة ومضاءة جيداً. المناطق غير المنظمة أو المظلمة قد تتسبب في إصابات.
- لا تشغل هذه العدة الكهربائية في الأماكن القابلة للانفجار، مثل عند وجود مواد سريعة الاشتعال أو غازات أو غبار. تصنع العدة الكهربائية هذه شرارات قد تؤدي إلى إشعال الغبار أو الأبخرة.

Wu Cunzhen

W. Amshon

المدير العام

Merit Link International AG
Stabio, Switzerland, 20.12.2018

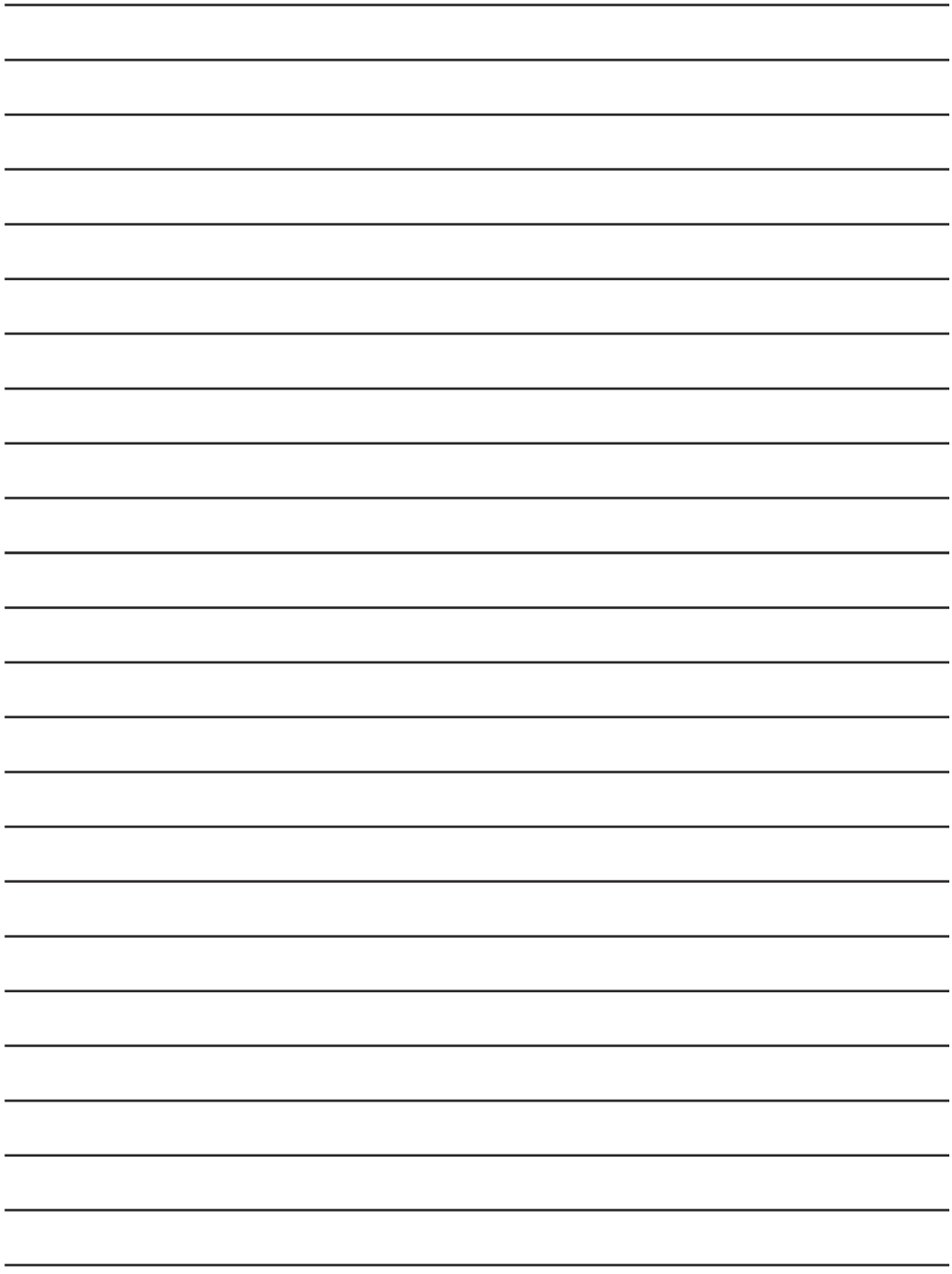

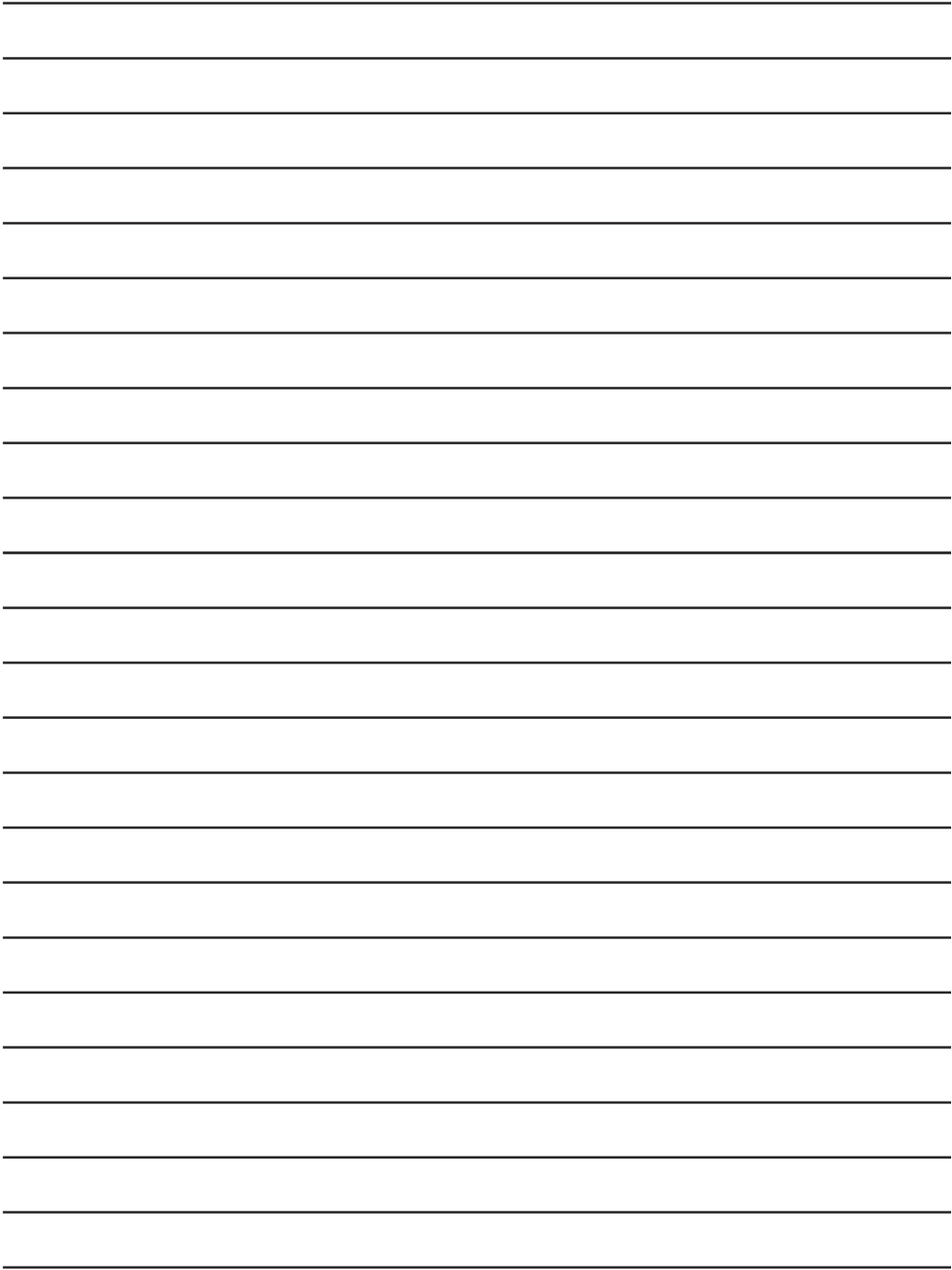



Merit Link International AG
P.O. Box 641, CH-6855 Stabio
Switzerland
www.meritlink.com



ОФИЦИАЛЬНЫЙ ДИЛЕР В УКРАИНЕ:

storgom.ua

ГРАФИК РАБОТЫ:

Пн. – Пт.: с 8:30 по 18:30

Сб.: с 09:00 по 16:00

Вс.: с 10:00 по 16:00

КОНТАКТЫ:

+38 (044) 360-46-77

+38 (066) 77-395-77

+38 (097) 77-236-77

+38 (093) 360-46-77

Детальное описание товара:

<https://storgom.ua/product/zatochnoy-standok-dwt-ds-350-gs.html>

Другие товары: <https://storgom.ua/tochila.html>