

DWT[®]

www.dwt-pt.com

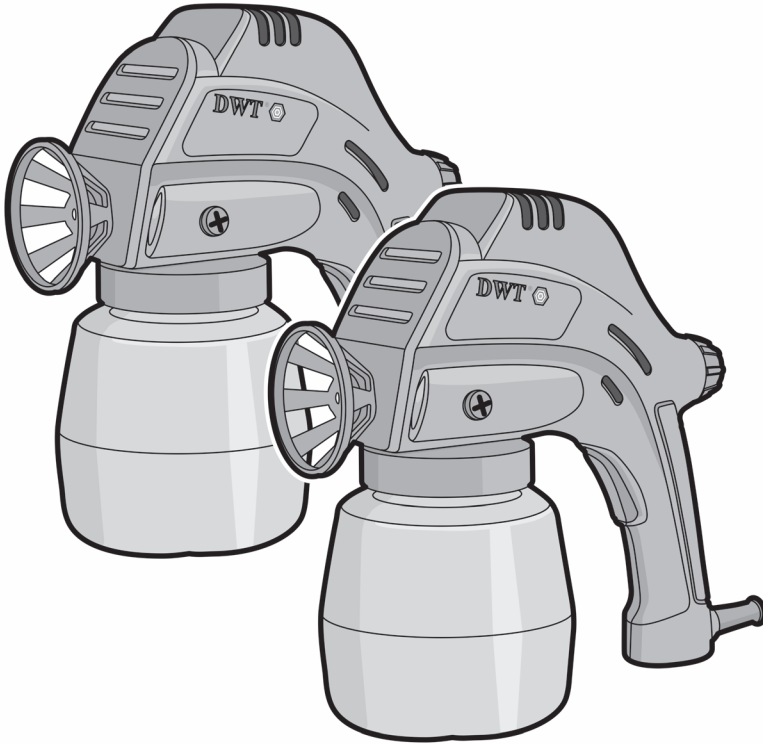

ESP01-250
ESP05-200 T



de Originalbetriebsanleitung

en Original instructions

fr Notice originale

it Istruzioni originali

es Manual original

pt Manual original

tr Orijinal işletme talimatı

pl Instrukcja oryginalna

cs Původní návod k používání

sk Povodny navod na pouzitie

ro Instrucțiuni originale

bg Оригинална инструкция

el Πρωτότυπο οδηγίων χρήσης

ru Оригинальное руководство по эксплуатации

ua Оригінальна інструкція з експлуатації

lt Originali instrukcija

kz Пайдалану нұсқаулығының түпнұсқасы

ar دليل المستخدم الأصلي

Deutsch

Erklärende Zeichnungen Seiten 5 - 10
Allgemeine sicherheitshinweise, Gebrauchsanweisung Seiten 11 - 17

English

Explanatory drawings pages 5 - 10
General safety rules, instructions manual pages 18 - 23

Français

Dessins explicatifs pages 5 - 10
Recommandations générales de sécurité, mode d'emploi pages 24 - 30

Italiano

Disegni esplicativi pagine 5 - 10
Precauzioni generali di sicurezza, manuale istruzioni pagine 31 - 37

Español

Dibujos explicativos páginas 5 - 10
Recomendaciones generales de seguridad, manual de instrucciones páginas 38 - 44

Português

Esboços explicativos páginas 5 - 10
Recomendações gerais de segurança, manual de instruções páginas 45 - 51

Türkçe

Açıklayıcı resimler sayfalar 5 - 10
Genel güvenlik tavsiyeleri, kullanım kılavuzu sayfalar 52 - 57

Polski

Rysunki objaśniające strony 5 - 10
Ogólne zalecenia w zakresie zasad bezpieczeństwa, instrukcja obsługi strony 58 - 64

Česky

Vysvětlující výkresy	strany 5 - 10
Obecné bezpečnostní pokyny, provozní příručka	strany 65 - 70

Slovensky

Vysvetľujúce výkresy	strany 5 - 10
Všeobecné bezpečnostné pokyny, prevádzková príručka	strany 71 - 76

Română

Desene explicative	pagini 5 - 10
Recomandări generale privind siguranța, manual de instrucțiuni	pagini 77 - 83

Български

Пояснителни чертежи	страници 5 - 10
Общи указания по техника на безопасност, наръчник с инструкции	страници 84 - 90

Ελληνικά

Επεξηγηματικά σχέδια	σελίδες 5 - 10
Γενικές οδηγίες ασφάλειας προστασίας από δυστυχήματα, εγχειρίδιο οδηγιών	σελίδες 91 - 97

Русский

Пояснительные рисунки	страницы 5 - 10
Общие указания по ТБ, инструкция по эксплуатации	страницы 98 - 104

Українська

Пояснювальні малюнки	сторінки 5 - 10
Загальні вказівки по ТБ, інструкція з експлуатації	сторінки 105 - 111

Lietuviškai

Aiškinamieji brėžiniai	puslapiai 5 - 10
Bendrieji saugaus darbo su technika nurodymai, naudojimo instrukcija	puslapiai 112 - 117

Қазақ тілі

Түсіндіргіш әлеміштер беттер 5 - 10
Жалпы қауіпсіздік жөніндегі ұсыныстар, пайдалану нұсқаулығы беттер 118 - 124

العربية

رسوم توضيحية الصفحات 5 - 10
قواعد السلامة العامة، دليل التعليمات الصفحات 125 - 130



ESP01-250

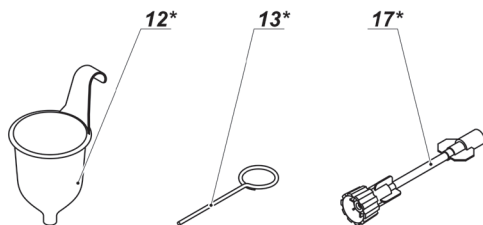
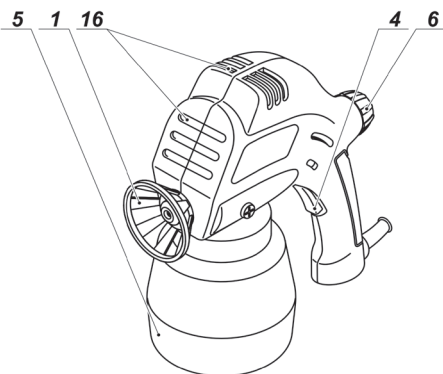

ESP05-200 T

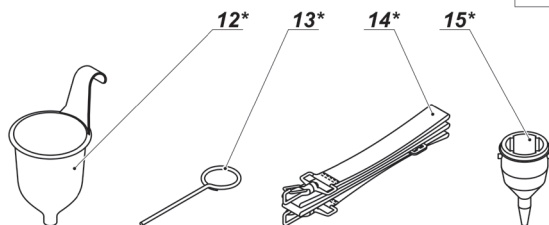
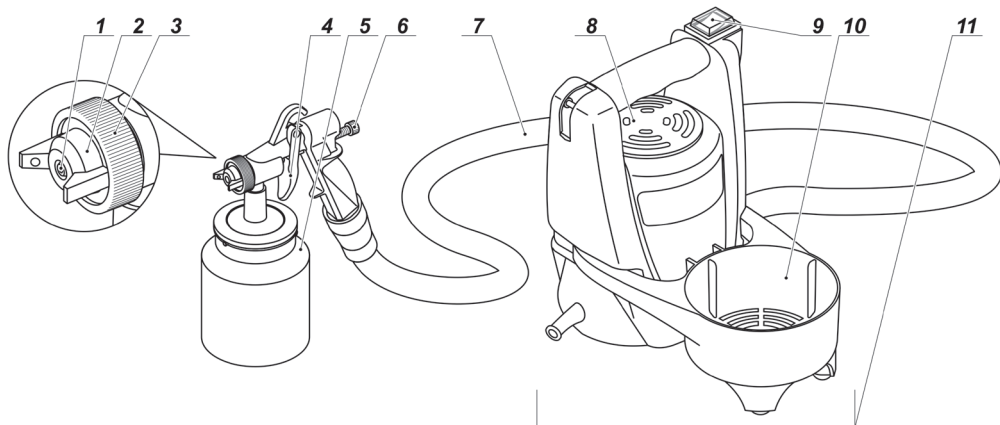

ESP01-250

1

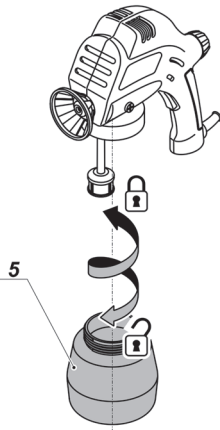

ESP05-200 T

2

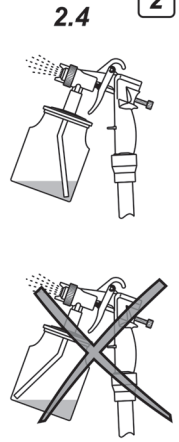
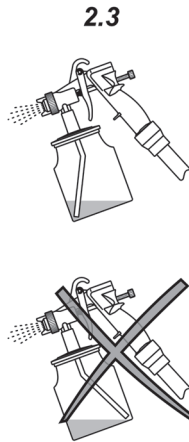
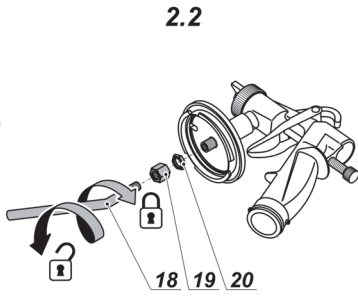
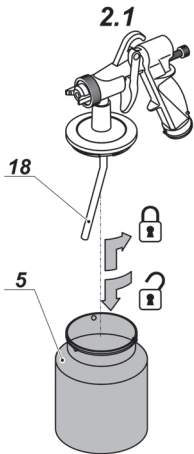

ESP01-250

3

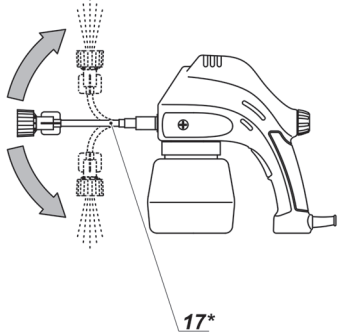
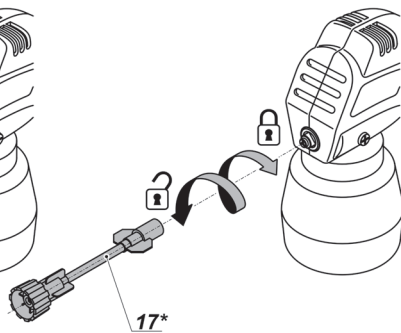
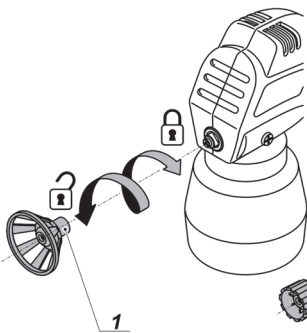

ESP05-200 T

4

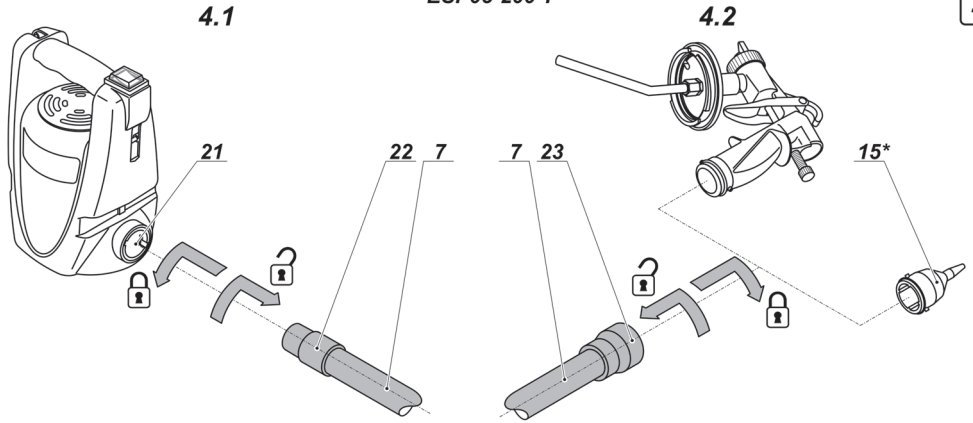

ESP01-250

ESP05-200 T

5

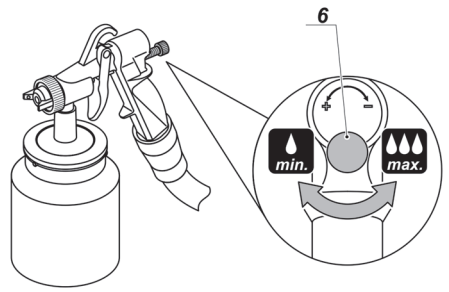
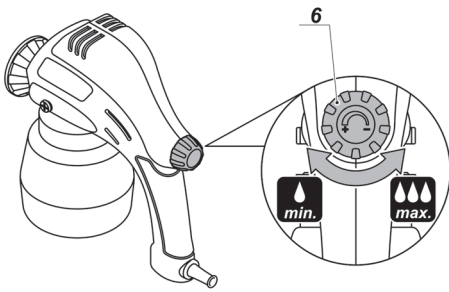

ESP05-200 T

6

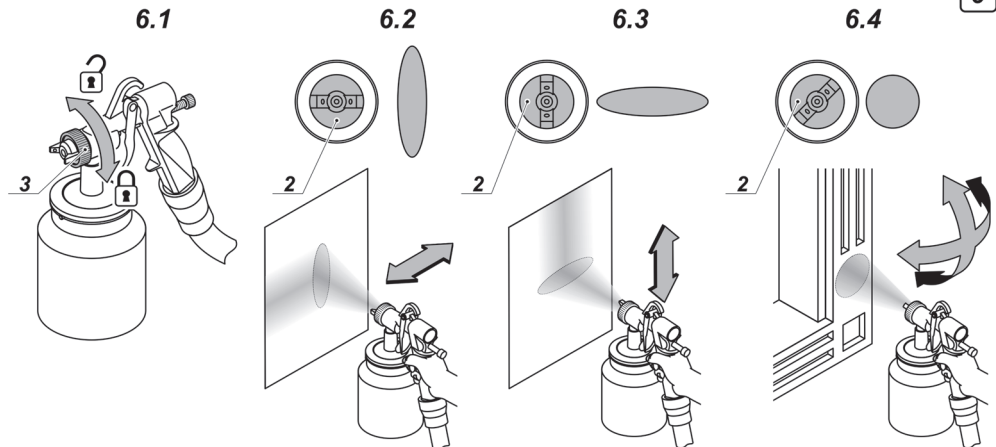

7.1

7.2

7.3

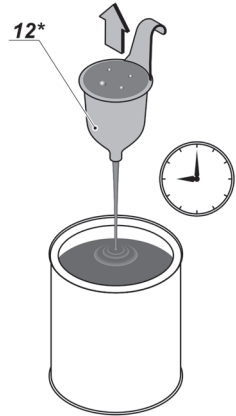
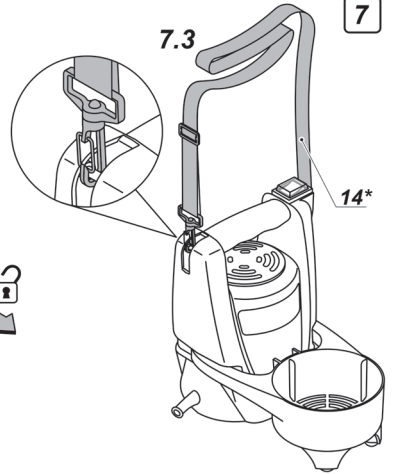
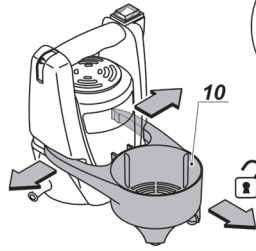
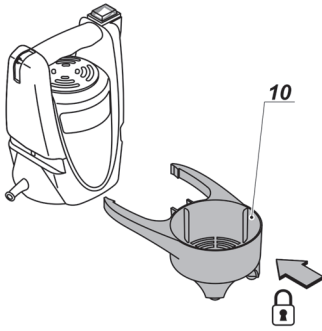

9.1

9.2

9.3

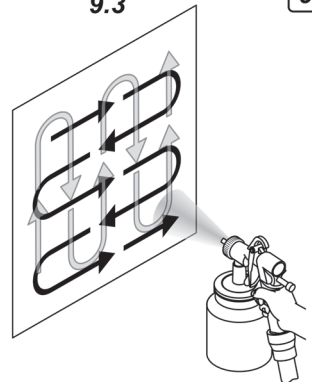
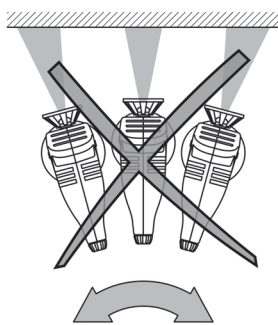
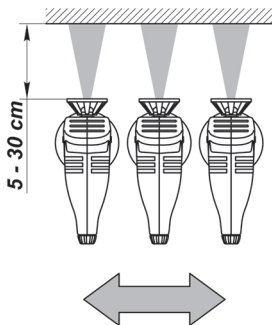

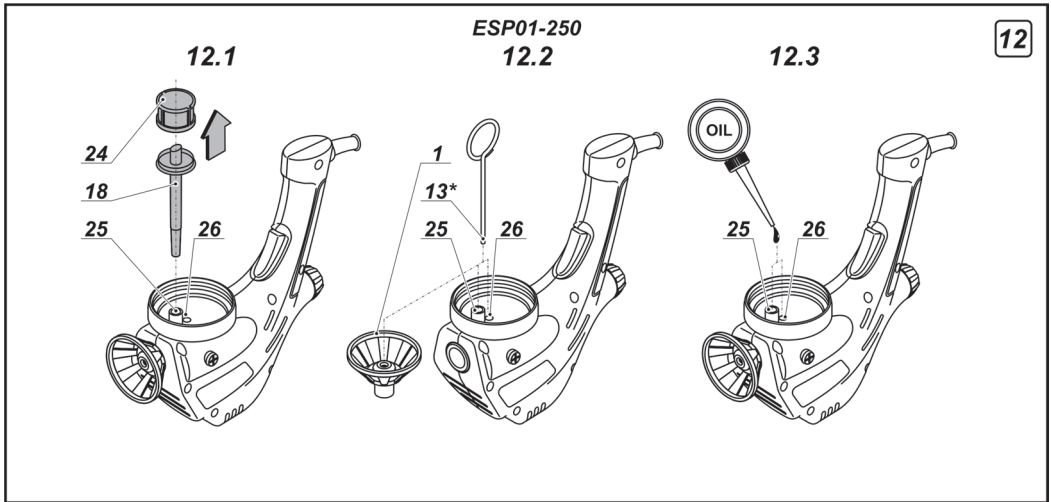
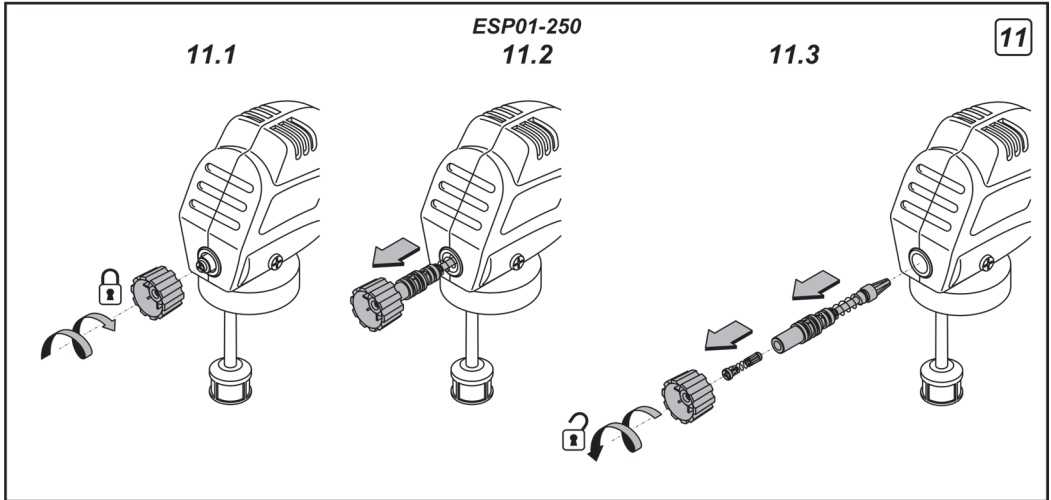
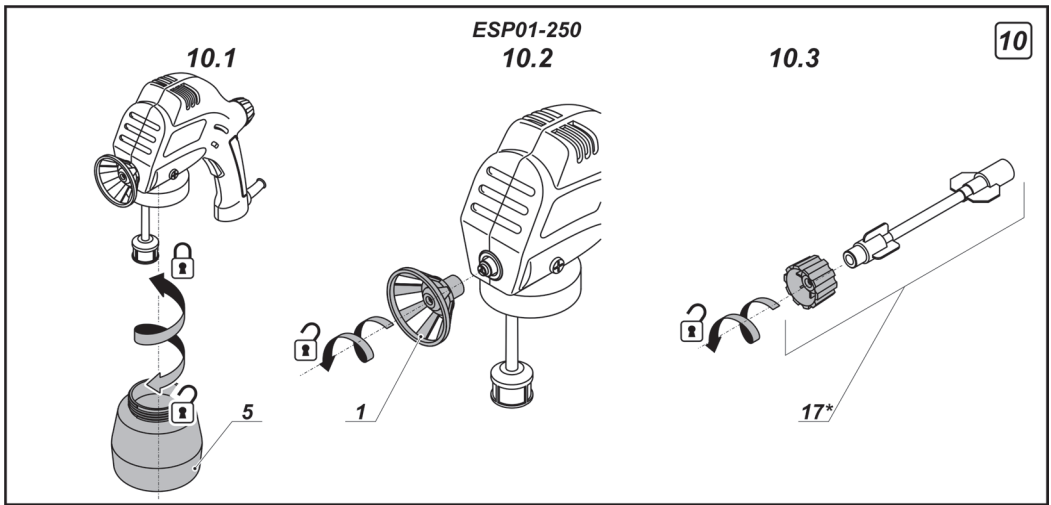

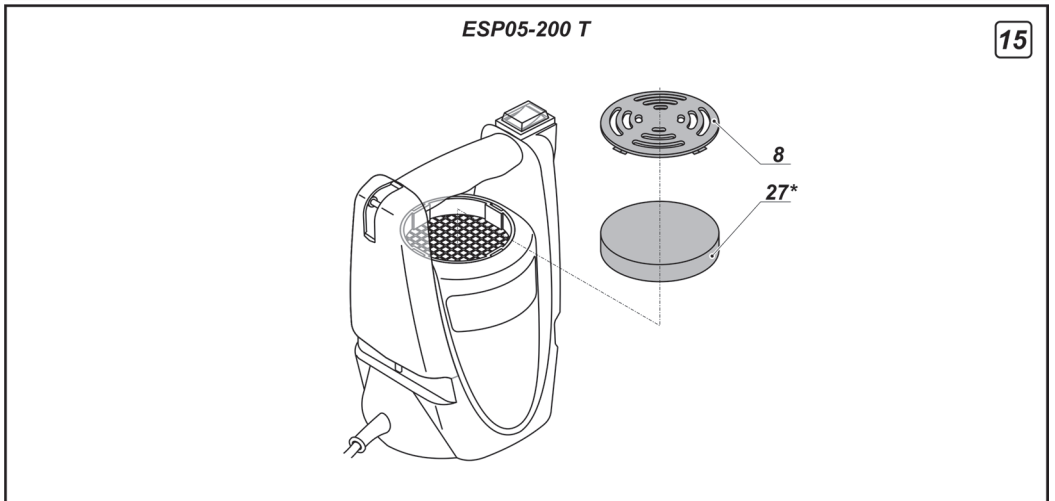
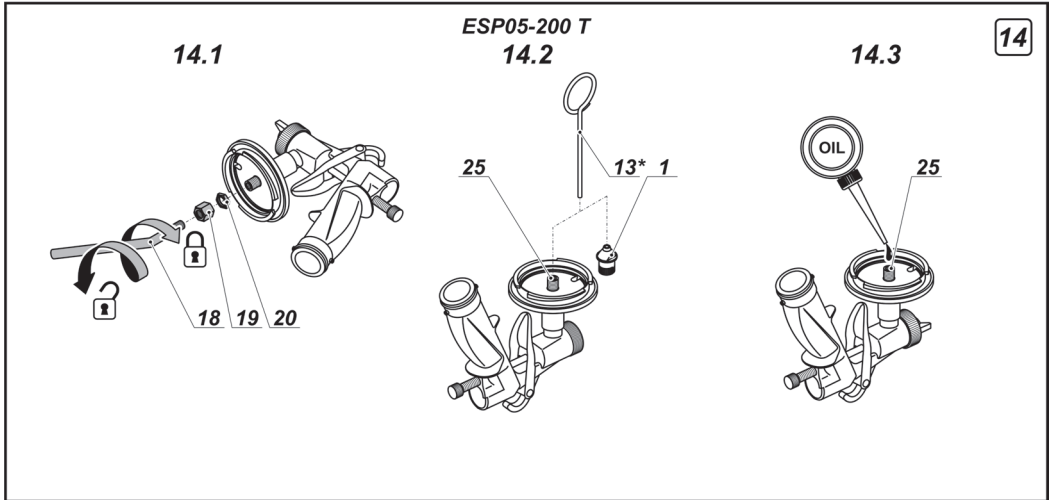
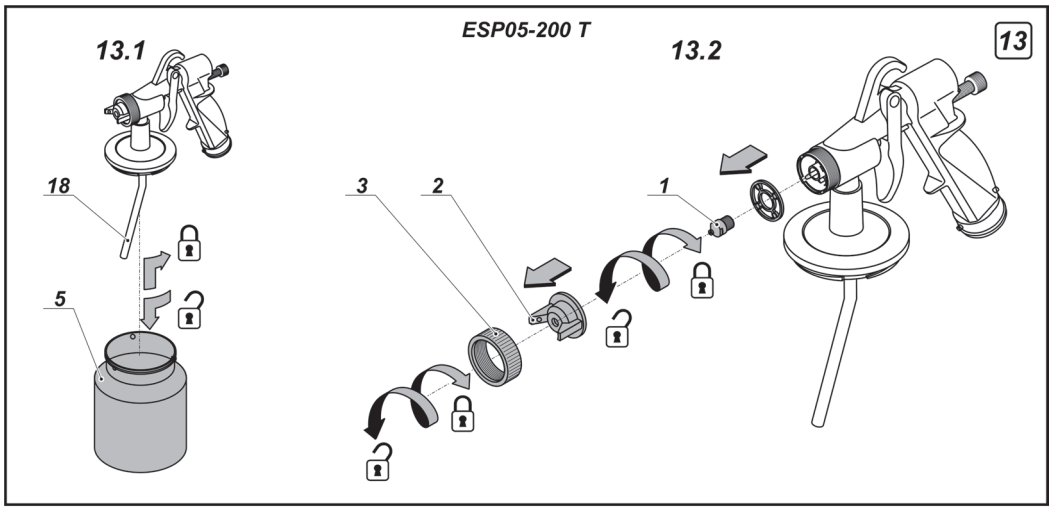

Elektrowerkzeug - technische Daten

Spritzpistole		ESP01-250	ESP05-200 T
Elektrowerkzeug - Code	[127 V ~50/60 Hz] [230 V ~50/60 Hz]	742654 743811	742661 743828
Nennaufnahme	[W]	80	500
Ausgangsleistung	[W]	80	500
Stromstärke bei Spannung	127 V [A] 230 V [A]	1.4 0.8	4.5 2.2
Durchflussmenge	[ml/min]	50-250	0-200
Max. Spritzdruck	[Bar]	140	0,1-0,2
Max. Viskosität (max. Auslaufzeit via Messbecher)	[DIN-s]	35	40
Düse Ø	[mm] [Zoll]	0,8 1/32"	1 3/64"
Behälterinhalt	[ml]	800	1000
Einstellbare Düse		—	•
Gewicht	[kg] [lb]	1,65 3.64	2,9 6.39
Schutzklasse		□ / II	□ / II
Schalldruck	[dB(A)]	95,2	84
Schalleistung	[dB(A)]	106,2	95
Beschleunigung	[m/s ²]	10,2	4,61

Geräuschinformation



Tragen Sie bei einem Schalldruck über 85 dB(A) einen Gehörschutz.



Konformitäts- erklärung

Wir erklären in alleiniger Verantwortung, dass das unter "Elektrowerkzeug - technische Daten" beschriebene Produkt allen einschlägigen Bestimmungen der Richtlinien 2006/95/EC, 2004/108/EC einschließlich ihrer Änderungen entspricht und mit folgenden Normen übereinstimmt: EN 60745-1, EN 50580.

Zertifizierungs-
manager

Wu Cunzhen

Wu Cunzhen

Merit Link International AG
Stabio, Schweiz, 20.12.2018

Allgemeine Sicherheitsvorschriften



WARNUNG - Der Benutzer muss die Bedienungsanleitung lesen, um die Verletzungsgefahr zu verringern!



WARNUNG! Lesen Sie alle Sicherheitshinweise und Anweisungen. Nichtbeachtung der Warnungen und Anweisungen kann zum Stromschlag, Brand und / oder zu schweren Verletzungen führen.

Bewahren Sie alle Warnungen und Anweisungen für die Zukunft auf.

Der Begriff "Elektrowerkzeug" in den Warnhinweisen bezieht sich auf Ihr netzbetriebenes (kabelgebunden) oder batteriebetriebenes (kabellos) Elektrowerkzeug.

Sicherheit am Arbeitsplatz

- Halten sie Ihren Arbeitsbereich sauber und aufgeräumt. Unordnung und unbeleuchtete Arbeitsbereiche können zu Unfällen führen.
- Arbeiten Sie mit dem Elektrowerkzeug nicht in explosionsgefährdeter Umgebung, in der sich brennbare Flüssigkeiten, Gase oder Stäube befinden.

Deutsch

den. Elektrowerkzeuge erzeugen Funken, die Staub oder Dämpfe entzünden können.

• **Halten Sie Kinder und andere Personen während des Betriebs des Elektrowerkzeugs fern.** Bei Unachtsamkeit können Sie die Kontrolle über das Werkzeug verlieren.

Elektrische Sicherheit

• **Die Anschlussstecker des Elektrowerkzeugs müssen in die Steckdose passen. Der Stecker darf in keiner Weise verändert werden. Verwenden sie keine Adapterstecker gemeinsam mit schutzgeerdeten Elektrowerkzeugen.** Unveränderte Stecker und passende Steckdosen reduzieren das Risiko eines Stromschlags.

• **Vermeiden Sie Körperkontakt mit geerdeten Oberflächen wie etwa Rohren, Heizungen, Herden und Kühlschränken.** Es besteht ein erhöhtes Risiko eines Stromschlags, wenn Ihr Körper geerdet ist.

• **Halten Sie das Elektrowerkzeug von Regen oder Nässe fern.** Wenn Wasser in das Elektrowerkzeug eindringt, erhöht sich das Risiko eines Stromschlags.

• **Nutzen Sie das Kabel nur bestimmungsgemäß.** Verwenden Sie das Kabel niemals zum Tragen, Ziehen oder Trennen des Elektrowerkzeugs. Halten Sie das Kabel fern von Hitze, Öl, scharfen Kanten oder beweglichen Teilen. Beschädigte oder verwickelte Kabel erhöhen das Risiko eines Stromschlags.

• **Wenn Sie mit einem Elektrowerkzeug im Freien arbeiten, verwenden sie nur Verlängerungskabel, die für den Außenbereich zugelassen sind.** Die Verwendung eines für den Außenbereich zugelassenen Verlängerungskabels verringert das Risiko eines Stromschlages.

• **Falls sich der Einsatz eines Elektrowerkzeugs in einer feuchten Umgebung nicht vermeiden lässt, verwenden Sie einen Fi-Schutzschalter.** Die Verwendung eines Fi-Schutzschalters verringert das Risiko eines Stromschlags. HINWEIS! Der Begriff "Fehlerstromschutzeinrichtung (RCD)" kann durch den Begriff "Fehlerstromschutzschalter (GFCI)" oder "Fehlerrückstromschutzschalter (ELCB)" ersetzt werden.

• **Warnung!** Vermeiden Sie Kontakt mit den freiliegenden Metalloberflächen am Getriebe, an der Abschirmung etc., da ansonsten die Gefahr eines Stromschlags droht.

Persönliche Sicherheit

• **Seien Sie aufmerksam, achten sie darauf, was sie tun, und gehen sie mit Vernunft an die Arbeit mit einem Elektrowerkzeug. Benutzen sie das Elektrowerkzeug nicht, wenn Sie müde sind oder unter dem Einfluss von Drogen, Alkohol oder Medikamenten stehen.** Ein Moment der Unachtsamkeit beim Gebrauch des Elektrowerkzeugs kann ernsthafte Verletzungen zur Folge haben.

• **Tragen Sie persönliche Schutzausrüstung. Tragen Sie immer einen Augenschutz.** Das Tragen persönlicher Schutzausrüstung, wie Staubmaske, rutschfeste Sicherheitsschuhe, Schutzhelm oder Gehörschutz je nach Art und Einsatz des Elektrowerkzeugs verringert das Risiko von Personenschäden.

• **Verhindern Sie ein unbeabsichtigtes Einschalten des Elektrowerkzeugs.** Vergewissern Sie sich, dass der Schalter in der Aus-Stellung ist, bevor Sie das Elektrowerkzeug an die Stromquelle und / oder Batterie anschließen, in die Hand nehmen oder

transportieren. Wenn Sie beim Tragen des Elektrowerkzeugs den Finger am Schalter haben oder das Elektrowerkzeug eingeschaltet an die Stromversorgung anschließen, kann dies zu Unfällen führen.

• **Bevor das Elektrowerkzeug eingeschaltet wird, entfernen Sie alle Einstellschlüssel oder Schraubenschlüssel.** Ein Schraubenschlüssel oder Einstellschlüssel, der sich in einem rotierenden Teil des Elektrowerkzeugs befindet, kann zu Verletzungen führen.

• **Überschätzen Sie sich nicht. Sorgen sie für einen sicheren Stand und halten Sie jederzeit das Gleichgewicht.** Dadurch können Sie das Elektrowerkzeug in unerwarteten Situationen besser kontrollieren.

• **Tragen Sie geeignete Kleidung. Tragen Sie keine weite Kleidung oder Schmuck. Halten Haare, Kleidung und Handschuhe fern von beweglichen Teilen.** Lockere Kleidung, Schmuck oder lange Haare können von sich bewegenden Teilen erfasst werden.

• **Wenn die Werkzeuge für den Anschluss von Staubabsaugung und Sammeleinrichtungen vorgesehen sind, vergewissern Sie sich, dass diese ordnungsgemäß angeschlossen sind und richtig verwendet werden.** Verwendung dieser Einrichtungen kann Gefährdungen durch Staub verringern.

• **Lassen Sie sich nicht durch Vertrautheit mit dem Produkt (durch wiederholten Gebrauch erworben) von der strikten Einhaltung der Sicherheitsvorschriften für das vorliegende Produkt abhalten.** Eine unvorsichtige Handlung kann in Sekundenbruchteilen zu schweren Verletzungen führen.

• **Warnung!** Elektrowerkzeuge können während des Betriebs ein elektromagnetisches Feld erzeugen. Dieses Feld kann unter Umständen aktive oder passive medizinische Implantate beeinflussen. Um das Risiko von schweren oder tödlichen Verletzungen zu vermeiden empfehlen wir, dass sich Personen mit medizinischen Implantaten mit Ihrem Arzt und dem Implantathersteller beraten, bevor Sie dieses Elektrowerkzeug verwenden.

Nutzung und Pflege des Elektrowerkzeugs

• **Personen mit beschränkten psychophysischen oder geistigen Fähigkeiten sowie Kinder können das Elektrowerkzeug nicht benutzen, wenn sie nicht überwacht werden oder über die Verwendung des Elektrowerkzeugs von einer Person unterwiesen wurden, die für ihre Sicherheit verantwortlich ist.**

• **Überlasten Sie das Elektrowerkzeug nicht. Verwenden Sie für ihre Arbeit das dafür bestimmte Elektrowerkzeug.** Mit dem passenden Elektrowerkzeug arbeiten Sie besser und sicherer im angegebenen Leistungsbereich.

• **Benutzen Sie das Elektrowerkzeug nicht, wenn es sich mit dem Schalter nicht ein- und ausschalten lässt.** Ein Elektrowerkzeug, das sich nicht ein- oder ausschalten lässt, ist gefährlich und muss repariert werden.

• **Trennen sie das Elektrowerkzeug von der Stromversorgung bzw. der Batterie, bevor Sie Einstellungen vornehmen, Zubehör wechseln oder das Elektrowerkzeug lagern.** Diese vorbeugenden Sicherheitsmaßnahmen vermindern das Risiko, dass das Werkzeug versehentlich eingeschaltet wird.

• **Bewahren Sie unbenutzte Elektrowerkzeuge außerhalb der Reichweite von Kindern auf. Lassen Sie Personen das Werkzeug nicht benutzen, die mit dem Elektrowerkzeug oder diesen Anweisungen nicht vertraut sind.** Die Elektrowerkzeuge kön-

nen gefährlich sein, wenn sie von unerfahrenen Personen benutzt werden.

- **Die Elektrowerkzeuge müssen gewartet werden. Prüfen Sie, ob bewegliche Teile einwandfrei funktionieren und nicht klemmen, ob Teile gebrochen oder so beschädigt sind, dass die Funktion des Elektrowerkzeugs beeinträchtigt ist. Lassen Sie beschädigte Teile vor dem Einsatz des Elektrowerkzeugs reparieren.** Viele Unfälle werden durch schlecht gewartete Elektrowerkzeuge verursacht.

- **Halten Sie die Schneidwerkzeuge scharf und sauber.** Sorgfältig gepflegte Schneidwerkzeuge mit scharfen Schneidkanten verkleben sich weniger und sind leichter zu führen.

- **Verwenden Sie das Elektrowerkzeug, das Zubehör, die Einsätze etc. in Übereinstimmung mit diesen Anweisungen unter Berücksichtigung der Arbeitsbedingungen und der auszuführenden Arbeit.** Eine Benutzung des Elektrowerkzeugs für andere als die bestimmungsgemäßen Zwecke kann zu einer gefährlichen Situation führen.

- **Halten Sie die Handgriffe und Greifflächen trocken, sauber und frei von Öl und Fett.** Rutschige Handgriffe und Greifflächen verhindern eine sichere Handhabung und Kontrolle über das Werkzeug in unerwarteten Situationen.

- Benutzen Sie den Zusatzgriff bei der Arbeit mit dem Elektrowerkzeug, weil er ein hilfreiches Hilfsmittel bei der Handhabung des Elektrowerkzeugs ist. Das richtige Halten des Elektrowerkzeugs kann das Risiko von Unfällen und Verletzungen reduzieren.

Service

- **Lassen sie das Elektrowerkzeug nur von qualifiziertem Fachpersonal und nur mit Original-Ersatzteilen reparieren.** Damit wird sichergestellt, dass die Sicherheit des Elektrowerkzeugs erhalten bleibt.

- Befolgen Sie die Anweisungen zum Schmieren und Wechseln von Zubehörteilen.

Sicherheitshinweise für die Verwendung des Elektrowerkzeugs

Vor Beginn der Arbeiten

- Das Versprühen von entflammaren Materialien erhöht das Risiko für ein Feuer oder eine Explosion, also beachten Sie bitte alle nötigen Vorsichtsmaßnahmen und stellen Sie sicher, dass Möglichkeiten zur Löschung eines Feuers vorhanden sind.

- Nach der Arbeit mit entflammaren Materialien (z. B. nach dem Mischen von Verdünnen von Farbe, oder nach dem Säubern von Teilen des Elektrowerkzeugs) entfernen Sie alle benutzten Behälter und das Tuch, da sie sonst ein Feuer verursachen könnten.

- Stellen Sie sicher, dass der Arbeitsort gut durchlüftet ist - Gase oder Dämpfe, die durch die Arbeit entstehen, könnten schädlich für Ihre Gesundheit sein und das Risiko von einem Feuer oder einer Explosion erhöhen.

- Arbeiten Sie nicht in der Nähe von offenen Feuerquellen oder Funken, heißen Objekten, Motoren.

- Versprühen Sie keine Materialien, die einen Flammpunkt unter 21°C haben - dies erhöht das Risiko für ein Feuer oder eine Explosion.

- Lesen Sie vor dem Sprühen des Materials sorgfältig die Herstellerangaben, um die notwendigen Sicherheitsmaßnahmen treffen zu können.

- Versprühen Sie keine unbekanntes Materialien, oder Materialien mit unbekanntes Gefahren.

- Versprühen Sie keine Materialien, die das Elektrowerkzeug beschädigen könnten. Falls das Elektrowerkzeug so beschädigt wird erlischt ihre Garantie. Das Versprühen von Säuren, Basen, Materialien mit groben Partikeln, bleihaltige Materialien, flüssiges Glas, übermäßig dickflüssige Materialien, und andere Materialien, die schwer zu versprühen sind oder Tropfen bilden ist streng verboten.

- Montieren Sie die Basiseinheit **11** auf eine horizontale vibrationsfreie Oberfläche. Die Luft, die durch die Löcher der Abdeckung **8** eingesogen wird muss sauber sein, nutzen Sie die Basiseinheit **11** deswegen nicht in einer staubigen Umgebung; stellen Sie auch sicher, dass die Abdeckung **8** nicht von irgendetwas abgedeckt wird (nur für Modell **ESP05-200 T**).

Beim Betrieb

- Nutzen Sie Schutzausrüstung - Spezialkleidung, Brillen, Handschuhe, und geschlossene Schuhe.

- Benutzen Sie spezielle Masken, die das Atmungssystem vor schädlichen Dämpfen schützen. **Bitte beachten Sie, dass die Nutzung von Staubmasken oder Atemschutzmasken keine Garantie für den erwünschten Effekt ist - Sie könnten eine schwere Vergiftung erleiden.**

- Das Rauchen während des Versprühens von entflammaren Materialien ist streng verboten.

- Richten Sie während der Arbeit den Strom des versprühten Materials nicht auf sich selbst, andere Menschen oder Tiere. Der Strom könnte ihre Haut durchdringen (sogar durch Handschuhe) und das versprühte Material injizieren - suchen Sie in solchen Fällen sofort einen Arzt auf.

- Bitte denken Sie daran, dass sich die Luft bei der Arbeit mit einem "Nebel" füllt, der aus feinen Tröpfchen des versprühten Materials besteht und sich auf die umgebenden Oberflächen setzt. Die Oberflächen, auf denen sich dieser "Nebel" nicht absetzen darf, müssen abgedeckt werden. Bei der Arbeit draußen ist dieser "Nebel" dem Wind ausgesetzt, was zu negativen Konsequenzen führen kann (ungewolltes Färben von Objekten, Schädigung der Gesundheit, Umweltverschmutzung).

- Schalten Sie das Elektrowerkzeug nicht an, wenn im Behälter keine Flüssigkeit ist - das Trockenlaufen führt zu einem schnellen Verschleiß der einzelnen Teile des Elektrowerkzeugs.

Nach dem Gebrauch

- Das Elektrowerkzeug muss nach jeder Nutzung wie unten beschrieben gereinigt werden. Falls das Elektrowerkzeug durch das Nichteinhalten dieser Vorschriften beschädigt wird erlischt die Garantie.

- Entsorgen Sie die Reste des Sprühmaterials (Farbe, Lösungsmittel, etc.) entsprechend der Herstellerangaben.

In der Gebrauchsanweisung verwendete Symbole

Die folgenden Symbole werden in der Gebrauchsanweisung verwendet, bitte ihre Bedeutung merken. Die korrekte Interpretation der Symbole ermöglicht die korrekte und sichere Nutzung des Elektrowerkzeugs.

Symbol	Bedeutung
	Seriennummernaufkleber: ESP ... - Modell; XX - Datum der Herstellung; XXXXXXX - Seriennummer.
	Alle Sicherheitsregelungen und Anweisungen lesen.
	Sicherheitsbrille tragen.
	Ohrenschutz tragen.
	Eine Staubschutzmaske tragen.
	Das Elektrowerkzeug vor der Installation bzw. Umstellung von der Stromversorgung abtrennen.
	Bewegungsrichtung.
	Umdrehungsrichtung.
	Geschlossen.
	Offen.
	Mindestmenge des versprühten Materials.
	Maximale Menge des versprühten Materials.
	Auslaufzeit via Messbecher.
	Doppelte Isolier- / Schutzklasse.
	Achtung. Wichtig.

Symbol	Bedeutung
	Ein Zeichen, das die Konformität des Produkts mit den wesentlichen Anforderungen der EU-Richtlinien und der harmonisierten EU-Standards zertifiziert.
	Nützliche Hinweise.
	Elektrowerkzeug nicht in den Hausmüll entsorgen.

Elektrowerkzeug - Bestimmungsgemäßer Gebrauch DWT

Dieses Elektrowerkzeug ist dafür konzipiert, flüssige Materialien auf behandelte Oberflächen zu sprühen und aufzutragen. Es ermöglicht dem Nutzer sowohl Farbe, Lackierungen, Grundierungen, Konservierungsmittel, schützende und desinfizierende Materialien aufzutragen, sowie Wasser zur Befeuchtung von Oberflächen zu versprühen.

Elektrowerkzeug Einzelteile

- 1 Düse
- 2 Luftkappe
- 3 Kupplungsmutter
- 4 Taste
- 5 Behälter
- 6 Regler für das Sprühvolumen
- 7 Luftschlauch
- 8 Abdeckung
- 9 Ein- / Ausschalter
- 10 Spritzpistolenhalter
- 11 Grundeinheit
- 12 Messtrichter *
- 13 Putzstock *
- 14 Tragegürtel *
- 15 Reinigungsdüse *
- 16 Lüftungsschlitze
- 17 Flexibler Verlängerungsschlauch *
- 18 Rohr
- 19 Mutter
- 20 Kontermutter
- 21 Ausspeiseöffnung
- 22 Spitze zur Verbindung mit der Basiseinheit
- 23 Spitze zur Verbindung von Zubehör
- 24 Filter
- 25 Ansaugöffnung
- 26 Ablaufloch
- 27 Luftfilter *

* Zubehör

Abgebildetes oder beschriebenes Zubehör gehört teilweise nicht zum Lieferumfang.

Vor jeglichen Arbeiten am Elektrowerkzeug den Netzstecker ziehen.



Befestigungselemente nicht zu stark anziehen, um das Gewinde nicht zu beschädigen.



Montage / Demontage / Aufstellung einiger Elemente ist für alle Elektrowerkzeug-Modelle gleich, in diesem Fall sind in der Abbildung keine besonderen Modelle angezeigt.

Verbindung / Trennung des Behälters (siehe Abb. 1-2)

Verbinden / trennen Sie den Behälter 5 wie auf den Abbildungen 1-2 gezeigt.

[ESP05-200 T]

Bevor Sie den Behälter 5 verbinden drehen Sie das Rohr 18 (siehe Abb. 2.2) in die Position, die den meisten Nutzen des Materials zulässt. Dies hängt davon ab, wohin die Sprühpistole während des Arbeitsvorgangs geneigt ist (siehe Abb. 2.3 - 2.4).

- Lösen Sie die Kontermutter 20 und die Mutter 19.
- Bringen Sie die Röhre 18 in die gewünschte Position.
- Schrauben Sie die Mutter 19 wieder an, und sichern Sie sie durch Festziehen der Kontermutter 20.

Verbindung / Trennung des flexiblen Verlängerungsschlauchs (siehe Abb. 3)

[ESP01-250]

- Der flexible Verlängerungsschlauch 17 ermöglicht das Versprühen von Material auf horizontale Oberflächen, als auch auf schwer erreichbare Stellen (z. B. beim Streichen von Heizungen).
- Lösen Sie die Düse 1 (siehe Abb. 3).
- Schrauben Sie den flexiblen Verlängerungsschlauch 17 an, dann biegen Sie ihn in die benötigte Position.
- Zur Trennung führen Sie diese Schritte in umgekehrter Reihenfolge aus.

Verbindung / Trennung des Luftschlauchs (siehe Abb. 4)

[ESP05-200 T]

- Verbinden Sie den Luftschlauch 7 mit der Basiseinheit 11. Bringen Sie die Spitze 22 in die Öffnung 21, nachdem Sie die Erhöhungen der Spitze 22 mit den Riefen im Loch 21 angeglichen haben. Drehen Sie die Spitze 22 wie in Abbildung 4.1 gezeigt.
- Verbinden Sie den Luftschlauch 7 mit der Spritzpistole oder der Reinigungsdüse 15. Platzieren Sie die Spitze 23 auf dem Kolben des Zubehörs, in dem sie die Riefen in der Spitze 23 mit den Erhöhungen des Zubehörs angleichen. Rotieren Sie die Spitze 23 wie in Abbildung 4.2 gezeigt.
- Zum Abnehmen des Schlauches führen Sie diese Schritte in umgekehrter Reihenfolge durch.

Nutzen Sie immer die korrekte Betriebsspannung: Die Stromversorgung muss den Informationen, die auf dem Identifikationsschild des Elektrowerkzeugs angegeben sind, entsprechen.

Ein- / Ausschalten des Elektrowerkzeugs

[ESP01-250]

Einschalten:

Drücken und halten Sie Taste 4.

Ausschalten:

Lassen Sie die Taste 4 los.

[ESP05-200 T]

Einschalten:

Drücken Sie den Ein- / Ausschalter 9 und lassen Sie ihn los. Um mit dem Sprühen von Materialien zu beginnen drücken und halten Sie die Taste 4 auf der Sprühpistole gedrückt.

Ausschalten:

Lassen Sie die Taste 4 los, dann drücken Sie den Ein- / Ausschalter 9 und lassen Sie ihn los.

Funktionsmerkmale des Elektrowerkzeugs

Volumenregler für das Sprühmaterial (siehe Abb. 5)

- Durch Nutzung des Reglers 6 können Sie das Volumen des Sprühmaterials einstellen, um das gewünschte Resultat zu erhalten.
- Um das Volumen des Sprühmaterials zu verringern drehen Sie den Regler 6 wie in Abbildung 5 gezeigt (während sie das Material versprühen). Beachten Sie, dass eine übermäßige Verringerung des Sprühvolumens zu schlechteren Behandlungsergebnissen führt (unzureichende Imprägnierung, zu dünne Farbschicht, etc.).
- Um das Volumen des Sprühmaterials zu erhöhen drehen Sie den Regler 6 wie in Abbildung 5 gezeigt (während Sie das Material versprühen). Beachten Sie, dass eine übermäßige Erhöhung des Sprühvolumens zu Tropfenbildung auf den behandelten Oberflächen und zu einem Mehrverbrauch des Sprühmaterials führt.

Regulierung der Form des Sprühstroms (siehe Abb. 6)

[ESP05-200 T]

Sie können die Form des Sprühstroms anpassen, indem Sie die Luftkappe 2 entsprechend der Richtung der Bewegung der Sprühpistole drehen (siehe Abb. 6.2 - 6.4).

- Lösen Sie die Kupplungsmutter 3 (siehe Abb. 6.1).
- Drehen Sie die Luftkappe 2 in die gewünschte Position (siehe Abb. 6.2 - 6.4).
- Ziehen Sie die Kupplungsmutter 3 fest.

Spritzpistolenhalter (siehe Abb. 7)

[ESP05-200 T]

Der Halter **10** ist dafür konzipiert, die Spritzpistole während der Bewegung des Elektrowerkzeugs oder während einer Pause im Arbeitsprozess zu sichern. Montieren Sie den Halter **10** wie in Abbildung 7.1 gezeigt (Die Aufnahmevorrichtungen an den Anschlussstücken müssen einrasten). Sie können den Halter **10** an verschiedenen Seiten der Basiseinheit **11** anbringen.

Um Halter **10** zu entfernen ziehen Sie leicht an den Anschlussstücken und entfernen Sie den Halter wie in Abbildung 7.2 gezeigt.

Tragegürtel (siehe Abb. 7)

[ESP05-200 T]

Um den Transport zu erleichtern und während der Arbeit eine bessere Beweglichkeit zu gewährleisten nutzen Sie den Tragegürtel **14**. Verbinden Sie den Gürtel **14** mit der Basiseinheit **11** (siehe Abbildung 7.3). Wenn nötig passen Sie die Länge Gürtels **14** an, damit das Tragen des Elektrowerkzeugs einfacher wird.

Tipps zum Arbeiten mit Elektrowerkzeugen

Messung der Viskosität des Sprühmaterials (siehe Abb. 8)

Die Viskosität des Sprühmaterials sollte den maximal erlaubten Wert nicht überschreiten (siehe technische Datentabelle). Dickere Materialien sollten verdünnt werden. **Bitte beachten Sie: Nutzen Sie immer ein geeignetes Lösungsmittel, sonst bilden sich Klumpen, die das Elektrowerkzeug verstopfen.**

Messen Sie die Viskosität mit dem Messtrichter **12**. Die Temperatur der Verbindung sollte bei 20-22°C liegen.

- Rühren Sie die Verbindung gründlich, tauchen Sie den Messtrichter **12** darin ein und warten Sie, bis er gefüllt ist (siehe Abb. 8).

- Holen Sie den Messtrichter **12** heraus und lassen Sie die Flüssigkeit herauslaufen. Messen Sie die Zeit (DIN-s) bis die Flüssigkeit aus dem Messtrichter **12** herausgelaufen ist (vom Start des Herauslaufens bis zur Beendigung des Flüssigkeitsstrahls) mit einer Stoppuhr. Ungefähr empfohlene Viskositätswerte für verschiedene Materialien werden unten angegeben:

- Imprägniermittel, Lacke, synthetische Harze - unverdünnt, 30 DIN-s max.;
- synthetische Farben, transparente Lacke - 15 - 35 DIN-s;
- Acrylfarbe - 20 - 35 DIN-s;
- Konservierungsstoffe, Pestizide, Öle für Holz - unverdünnt, 35 DIN-s max.;
- Desinfiziermittel und Reinigungsmittel, Polituren - 35 DIN-s;
- Autofarbe - 18 - 22 DIN-s.

- Nachdem Sie mit der Messung fertig sind reinigen Sie den Messtrichter **12** gründlich (mit einem geeigneten Lösungsmittel).

Oberflächenvorbereitung

- Die zu behandelnde Oberfläche muss gereinigt, getrocknet und von Fett befreit werden.

- Glänzende Oberflächen sollten angeraut werden (mit Schmirgelpapier), der Staub sollte entfernt und die Oberfläche von Fett befreit werden.
- Die umgebenden Oberflächen, die vor dem Niederschlag des "Nebels" des Sprühmaterials geschützt werden müssen sollten mit dicken Materialien (Papier, Überzug, etc.) bedeckt und diese wenn nötig mit Klebeband befestigt werden.

Arbeitsreihenfolge (siehe Abb. 9)

- Bereiten Sie das Sprühmaterial und die Oberfläche wie oben beschrieben vor.
- Schrauben Sie den Behälter **5** ab, füllen Sie es mit dem Sprühmaterial, und verbinden Sie ihn mit der Sprühpistole.
- Passen Sie bei dem Modell **ESP05-200 T** die Form des Stroms an.
- Schalten Sie das Elektrowerkzeug ein, passen Sie das Volumen des Sprühmaterials an wie oben beschrieben. Der "Nebel" der Sprühableitung sollte einheitlich und fein sein.
- Führen Sie eine Probe an einem unnötigen Stück des gleichen Materials durch um sicherzustellen, dass die Einstellungen korrekt sind.
- Sprühen Sie Material aus einer Entfernung von 5-30 cm von der Oberfläche aus auf (siehe Abb. 9.1).
 - Für das Modell **ESP01-250** - Nutzen Sie den flexiblen Verlängerungsschlauch **17**, wenn Sie horizontale oder abfallende Oberflächen färben wollen.
 - Für das Modell **ESP05-200 T** - Neigen Sie die Sprühpistole leicht, wenn Sie horizontale oder abfallende Oberflächen färben wollen.
- Fangen Sie jenseits der zu behandelnden Oberfläche mit dem Sprühen an.
- Bewegen Sie die Sprühpistole, indem Sie wie in Abbildung 9.1 gezeigt Ihren Arm bewegen, und nicht nur Ihr Handgelenk (siehe Abb. 9.2). Die Entfernung zwischen der Sprühpistole und der zu behandelnden Oberfläche sollte konstant bleiben - so wird das Material gleichmäßig aufgesprüht.
- Bewegen Sie die Sprühpistole gleichmäßig, wie in Abbildung 9.3 gezeigt. Jeder neue Streifen sollte den alten Streifen zum Teil überlappen. Halten Sie die Sprühpistole nicht auf einer Stelle - das führt zu Tropfenbildung.
- Unterbrechen Sie den Sprühvorgang nicht innerhalb der zu behandelnden Fläche.
- Achten Sie darauf, dass der Behälter **5** während des Arbeitsvorgangs nicht leer wird. Das Rohr **18** sollte die ganze Zeit in Flüssigkeit getaucht sein, sonst wird der Sprühvorgang gestoppt und die Oberfläche wird unregelmäßig bearbeitet.

Elektrowerkzeug - Wartung und vorbeugende Maßnahmen

Vor jeglichen Arbeiten am Elektrowerkzeug den Netzstecker ziehen.

Reinigung des Elektrowerkzeuges (siehe Abb. 10 - 14)



Das Elektrowerkzeug muss nach Fertigstellung der Arbeit gereinigt werden.

- Drücken Sie Taste **4**, damit die Reste des Sprühmaterials in den Behälter **5** laufen.

- Trennen Sie Behälter 5 ab und lassen Sie die Reste des Sprühmaterials ab. Füllen Sie ein geeignetes Lösungsmittel in den Behälter 5 und verbinden Sie ihn mit der Sprühpistole. Schütteln Sie die Sprühpistole, schalten Sie sie ein und sprühen Sie das Lösungsmittel in einen leeren Behälter. Wiederholen Sie dies mehrmals, bis die Sprühpistole absolut sauber ist. Wenn Sie mit dem flexiblen Verlängerungsschlauch 17 gearbeitet haben, dann sollte er während dieses Schrittes der Reinigungsprozedur angeschlossen sein.

- Wischen Sie das Gehäuse des Elektrowerkzeuges mit einem Tuch, das mit geeignetem Lösungsmittel getränkt ist, ab. Achten Sie darauf, dass kein Lösungsmittel in das Innere des Elektrowerkzeuges gerät.

- Nehmen Sie die Sprühpistole auseinander, wie in den Abbildungen 10 - 11 und 13 gezeigt.

- Schrauben Sie den Behälter 5 ab und wischen Sie ihn mit einem Tuch sauber.

- Entfernen Sie das Rohr 18 und vergewissern Sie sich, dass es sauber ist. Reinigen Sie es, wenn nötig.

- Nehmen Sie bei dem Modell **ESP01-250** den Luftfilter 24 auseinander und reinigen Sie ihn mit Lösungsmittel und einer weichen Bürste. Bauen Sie den Luftfilter 24 danach wieder zusammen und montieren Sie ihn.

- Reinigen Sie die Ansaugöffnung 25, das Ablaufloch 26 und die Düse 1 mit dem Putzstock 13 (siehe Abb. 12 und 14).

- Reinigen Sie alle entfernten Teile mit einer Bürste und Lösungsmittel, und montieren Sie sie wieder in der vorgegebenen Reihenfolge. **Bitte beachten Sie: Das Nutzen von scharfen Gegenständen zum Reinigen von Teilen der Sprühpistole (außer für die oben angegebenen Teile) ist streng verboten.**

- Um interne Teile vor Korrosion zu schützen träufeln Sie einige Tropfen von Öl mit niedriger Viskosität in die Ansaugöffnung 25 und das Ablaufloch 26.

- Zur Montage führen Sie diese Arbeitsschritte in umgekehrter Reihenfolge durch.

Austausch des Luftfilters (siehe Abb. 15)

[ESP05-200 T]

- Nutzen Sie einen Schraubenzieher, um die Abdeckung 8 zu entfernen (siehe Abb. 15).

- Ersetzen Sie den Luftfilter 27.

- Montieren Sie die Abdeckung 8 (die Klammern der Abdeckung 8 müssen einrasten).

Reinigung des Elektrowerkzeuges

Die regelmäßige Reinigung Ihres Elektrowerkzeuges ist eine unerlässliche Voraussetzung für lange Lebensdauer. Reinigen Sie das Elektrowerkzeug, indem Sie Druckluft durch die Luftschlitze 8 blasen.

After-Sales Service und Anwendungsdienstleistungs-Service

Unser After-Sales-Service beantwortet Ihre Fragen zur Instandhaltung und Reparatur Ihres Produkts sowie zu Ersatzteilen. Informationen über unsere Servicestellen, Teile-Diagramme und Informationen finden Sie außerdem unter: www.dwt-pt.com.

Transport des Elektrowerkzeuges

- Während des Transports darf kategorische kein mechanischer Druck auf die Verpackung ausgeübt werden.

- Beim Abladen / Aufladen ist es unzulässig, irgendeine Technologie zu verwenden, die auf dem Grundsatz der befestigenden Verpackung beruht.

Umweltschutz



Rohstoffrückgewinnung statt Müllentsorgung.

Elektrowerkzeug, Zubehör und Verpackung zur umweltfreundlichen Entsorgung trennen.

Zum sortenreinen Recycling sind Kunststoffteile gekennzeichnet.

Diese Anleitung ist aus chlorfrei gefertigtem Recycling-Papier hergestellt.

Änderungen vorbehalten.

Deutsch

Power tool specifications

Spray gun		ESP01-250	ESP05-200 T
Power tool code	[127 V ~50/60 Hz] [230 V ~50/60 Hz]	742654 743811	742661 743828
Rated power	[W]	80	500
Power output	[W]	80	500
Amperage at voltage	127 V [A] 230 V [A]	1.4 0.8	4.5 2.2
Flow rate	[ml/min]	50-250	0-200
Max. spraying pressure	[bar]	140	0,1-0,2
Max. viscosity (max. runout time via measuring cup)	[DIN-s]	35	40
Nozzle Ø	[mm] [inches]	0,8 1/32"	1 3/64"
Reservoir capacity	[ml]	800	1000
Adjustable nozzle		—	•
Weight	[kg] [lb]	1,65 3.64	2,9 6.39
Safety class		□ / II	□ / II
Sound pressure	[dB(A)]	95,2	84
Acoustic power	[dB(A)]	106,2	95
Weighted vibration	[m/s ²]	10,2	4,61

Noise information



Always wear ear protection if the sound pressure exceed 85 dB(A).



Declaration of conformity

We declare under our sole responsibility that the product described under "Power tool specifications" is in conformity with all relevant provisions of the directives 2006/95/EC, 2004/108/EC including their amendments and complies with the following standards: EN 60745-1, EN 50580.

Certification manager

Wu Cunzhen

Wu Cunzhen

Merit Link International AG
Stabio, Switzerland, 20.12.2018

General safety rules



WARNING - To reduce the risk of injury, user must read instruction manual!



WARNING! Read all safety warnings and all instructions. Failure to follow the warnings and instructions may result in electric shock, fire and / or serious injury.

Save all warnings and instructions for future reference.

The term "power tool" in the warnings refers to your mains-operated (corded) power tool or battery-operated (cordless) power tool.

Work area safety

- **Keep work area clean and well lit.** Cluttered or dark areas invite accidents.
- **Do not operate power tools in explosive atmospheres, such as in the presence of flammable liquids, gases or dust.** Power tools create sparks which may ignite the dust or fumes.

- **Keep children and bystanders away while operating a power tool.** Distractions can cause you to lose control.

Electrical safety

- **Power tool plugs must match the outlet. Never modify the plug in any way. Do not use any adapter plugs with earthed (grounded) power tools.** Unmodified plugs and matching outlets will reduce risk of electric shock.
- **Avoid body contact with earthed or grounded surfaces, such as pipes, radiators, ranges and refrigerators.** There is an increased risk of electric shock if your body is earthed or grounded.
- **Do not expose power tools to rain or wet conditions.** Water entering a power tool will increase the risk of electric shock.
- **Do not abuse the cord. Never use the cord for carrying, pulling or unplugging the power tool. Keep cord away from heat, oil, sharp edges or moving parts.** Damaged or entangled cords increase the risk of electric shock.
- **When operating a power tool outdoors, use an extension cord suitable for outdoor use.** Use of a cord suitable for outdoor use reduces the risk of electric shock.
- **If operating a power tool in a damp location is unavoidable, use a residual current device (RCD) protected supply.** Use of an RCD reduces the risk of electric shock. NOTE! The term "residual current device (RCD)" may be replaced by the term "ground fault circuit interrupter (GFCI)" or "earth leakage circuit breaker (ELCB)".
- **Warning!** Never touch the exposed metal surfaces on gearbox, shield, and so on because touching metal surfaces will be interfered with the electromagnetic wave, thus causing potential injury or accidents.

Personal safety

- **Stay alert, watch what you are doing and use common sense when operating a power tool. Do not use a power tool while you are tired or under the influence of drugs, alcohol or medication.** A moment of inattention while operating power tools may result in serious personal injury.
- **Use personal protective equipment. Always wear eye protection.** Protective equipment such as dust mask, non-skid safety shoes, hard hat, or hearing protection used for appropriate conditions will reduce personal injuries.
- **Prevent unintentional starting. Ensure the switch is in the off-position before connecting to power source and / or battery pack, picking up or carrying the tool.** Carrying power tools with your finger on the switch or energising power tools that have the switch on invites accidents.
- **Remove any adjusting key or wrench before turning the power tool on.** A wrench or a key left attached to a rotating part of the power tool may result in personal injury.
- **Do not overreach. Keep proper footing and balance at all times.** This enables better control of the power tool in unexpected situations.
- **Dress properly. Do not wear loose clothing or jewellery. Keep your hair, clothing and gloves away from moving parts.** Loose clothes, jewellery or long hair can be caught in moving parts.

- **If devices are provided for the connection of dust extraction and collection facilities, ensure these are connected and properly used.** Use of dust collection can reduce dust-related hazards.
- **Do not let familiarity gained from frequent use of tools allow you to become complacent and ignore tool safety principles.** A careless action can cause severe injury within a fraction of a second.
- **Warning!** Power tools can produce an electromagnetic field during operation. This field may under some circumstances interfere with active or passive medical implants. To reduce the risk of serious or fatal injury, we recommend persons with medical implants to consult their physician and the medical implant manufacturer before operating this power tool.

Power tool use and care

- The persons with lowered psychophysical or mental aptitudes as well as children can not operate the power tool, if they are not supervised or instructed about use of the power tool by a person responsible for their safety.
- **Do not force the power tool. Use the correct power tool for your application.** The correct power tool will do the job better and safer at the rate for which it was designed.
- **Do not use the power tool if the switch does not turn it on and off.** Any power tool that cannot be controlled with the switch is dangerous and must be repaired.
- **Disconnect the plug from the power source and / or the battery pack from the power tool before making any adjustments, changing accessories, or storing power tools.** Such preventive safety measures reduce the risk of starting the power tool accidentally.
- **Store idle power tools out of the reach of children and do not allow persons unfamiliar with the power tool or these instructions to operate the power tool.** Power tools are dangerous in the hands of untrained users.
- **Maintain power tools. Check for misalignment or binding of moving parts, breakage of parts and any other condition that may affect the power tool's operation. If damaged, have the power tool repaired before use.** Many accidents are caused by poorly maintained power tools.
- **Keep cutting tools sharp and clean.** Properly maintained cutting tools with sharp cutting edges are less likely to bind and are easier to control.
- **Use the power tool, accessories and tool bits etc. in accordance with these instructions, taking into account the working conditions and the work to be performed.** Use of the power tool for operations different from those intended could result in a hazardous situation.
- **Keep handles and grasping surfaces dry, clean and free from oil and grease.** Slippery handles and grasping surfaces do not allow for safe handling and control of the tool in unexpected situations.
- Note that when you operate a power tool, please hold the auxiliary handle correctly, which is helpful when controlling the power tool. Therefore, proper holding can reduce the risk of accidents or injuries.

Service

- **Have your power tool serviced by a qualified repair person using only identical replacement parts.** This will ensure that the safety of the power tool is maintained.

- Follow instruction for lubricating and changing accessories.

Safety guidelines during power tool operation

Before commencing operation

- Spraying inflammable materials increases the risk of fire or explosion, so please follow all the required precautions and ensure that there are fire-extinguishing means on site.
- After handling inflammable materials (for example, after mixing or thinning paint or after cleaning any parts of the power tool) remove all used containers and the cloth, as they may cause fire.
- Make sure that the area where the works will take place is properly ventilated - gases or vapors generated during work may be harmful to your health and increase the risk of fire or explosion.
- Do not work near the sources of open fire or sparks, hot objects, engines.
- Do not spray materials having a flash point below 21°C - this increases the risk of fire or explosion.
- Prior to spraying the material, carefully read manufacturer's instructions in order to undertake the appropriate safety measures.
- Do not spray unknown materials or materials with unknown dangers.
- Do not spray any materials that can damage the power tool; if the power tool breaks as a result, your warranty will be voided. Spraying acids, alkalis, materials containing abrasive particles, materials containing lead, liquid glass, excessively thick materials, and other materials that are difficult to spray or to form drops is strictly prohibited.
- Install the base unit **11** onto the horizontal vibration-free surface. The air sucked through the holes of the cover **8** must be clean; therefore, do not use the base unit **11** in a dusty environment; also make sure that the cover **8** is not covered by anything (only for model **ESP05-200 T**).

During operation

- Use personal protective equipment - special clothing, glasses, gloves, and closed shoes.
- Use special masks intended for the protection of respiratory system from harmful substance vapors. **Please note! The use of dust masks or respirators will not assure the required effect - you may suffer severe intoxication.**
- Smoking during spraying inflammable materials is strictly prohibited.
- While working, do not direct the stream of the sprayed material onto yourself, other individuals, or animals. The stream may pierce your skin (even through gloves) and inject the sprayed material - in such a case seek medical attention immediately.
- Please bear in mind that during working the surrounding air fills with "mist" consisting of fine droplets of the sprayed material that subsequently settles on surrounding surfaces. The surfaces on which the "mist" precipitation is unwanted should be covered. When working outside, the "mist" is exposed to wind, which may lead to negative consequences (unwanted painting of objects, causing harm to health, environmental contamination).









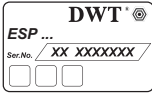

- Do not switch on the power tool if there is no liquid in the reservoir - dry running causes rapid wear of power tool components.









After finishing operation

- The power tool must be cleaned after each use as described below. Failure to clean or improper cleaning may cause breakage of the power tool, which will void the warranty.
- Dispose of the sprayed material residues (paint materials, solvents, etc.) in strict compliance with the manufacturer's instructions.

Symbols used in the manual

Following symbols are used in the operation manual, please remember their meanings. Correct interpretation of the symbols will allow correct and safe use of the power tool.

Symbol	Meaning
	Serial number sticker: ESP ... - model; XX - date of manufacture; XXXXXXX - serial number.
	Read all safety regulations and instructions.
	Wear safety goggles.
	Wear ear protectors.
	Wear a dust mask.
	Disconnect the power tool from the mains before installation or adjustment.
	Movement direction.
	Rotation direction.
	Locked.
	Unlocked.

Symbol	Meaning
	Minimum amount of sprayed material.
	Maximum amount of sprayed material.
	Runout time via measuring cup.
	Double insulation / protection class.
	Attention. Important.
	A sign certifying that the product complies with essential requirements of the EU directives and harmonized EU standards.
	Useful information.
	Do not dispose of the power tool in a domestic waste container.

DWT power tool designation

This power tool is designed for spraying and applying liquid materials on a treated surface. It allows the user to apply paints, varnishes, primers, preservatives, protective and disinfectant materials, as well as to spray water for wetting surfaces.

Power tool components

- 1 Nozzle
- 2 Air cap
- 3 Coupling nut
- 4 Button
- 5 Reservoir
- 6 Spray volume regulator
- 7 Air hose
- 8 Cover
- 9 On / off switch
- 10 Spray gun holder
- 11 Base unit
- 12 Measuring funnel *
- 13 Cleaning rod *
- 14 Carrying belt *
- 15 Purge nozzle *

- 16 Ventilation slots
- 17 Flexible extension hose *
- 18 Tube
- 19 Nut
- 20 Lock nut
- 21 Discharge opening
- 22 Tip for connection to the base unit
- 23 Tip for connection of accessories
- 24 Filter
- 25 Suction hole
- 26 Drain hole
- 27 Air filter *

* Optional extra

Not all of the accessories illustrated or described are included as standard delivery.

Installation and regulation of power tool elements

Before carrying out any works on the power tool it must be disconnected from the mains.



Do not draw up the fastening elements too tight to avoid damaging the thread.



Mounting / dismantling / setting-up of some elements is the same for all power tool models, in this case specific models are not indicated in the illustration.

Reservoir connection / disconnection (see fig. 1-2)

Connect / disconnect reservoir 5 as shown on figures 1-2.

[ESP05-200 T]

Prior to connecting reservoir 5, turn tube 18 (see fig. 2.2) into the position allowing maximum use up of the material. It depends on where the spray gun will be tilted during operation (see fig. 2.3-2.4).

- Loosen the lock nut 20 and unscrew the nut 19.
- Turn the tube 18 to the required position.
- Screw the nut 19 and secure it by tightening the lock nut 20.

Flexible extension hose connection / disconnection (see fig. 3)

[ESP01-250]

- Flexible extension hose 17 allows spraying material onto horizontal surfaces as well as in hard-to-reach places (for example, when painting heating radiators).
- Unscrew nozzle 1 (see fig. 3).
- Screw flexible extension hose 17 on, then bend it into the required position.
- In order to disconnect, perform these steps in reverse order.

Air hose connection / disconnection (see fig. 4)

[ESP05-200 T]

- Connect the air hose 7 to the base unit 11. Insert the tip 22 into the opening 21 after aligning the protrusions

on the tip 22 with the grooves in the hole 21. Rotate the tip 22 as shown on figure 4.1.

- Connect the air hose 7 to the spray gun or the purge nozzle 15. Place the tip 23 on the shank of the accessory by pre-aligning the grooves in the tip 23 with the protrusions on the accessory. Rotate the tip 23 as shown on figure 4.2.
- In order to disconnect, perform these steps in reverse order.

Initial operating of the power tool

Always use the correct supply voltage: the power supply voltage must match the information quoted on the power tool identification plate.

Switching the power tool on / off

[ESP01-250]

Switching on:

Press and hold button 4.

Switching off:

Release button 4.

[ESP05-200 T]

Switching on:

Press and release on / off switch 9. In order to start spraying material, press and hold button 4 on the spray gun.

Switching off:

Release button 4, then press and release on / off switch 9.

Design features of the power tool

Sprayed material volume regulation (see fig. 5)

- Using regulator 6, you can adjust the volume of the sprayed material in order to get the desired work result.
- To decrease volume of the sprayed material, rotate regulator 6 as shown in figure 5 (while spraying material). Note that the excessive decrease of the sprayed material volume leads to poorer results of treatment (insufficient impregnation, too thin a paint layer, etc.).
- To increase volume of the sprayed material, rotate regulator 6 as shown in figure 5 (while spraying material). Note that an excessive increase of the sprayed material volume results in drips on the treated surface and overconsumption of the sprayed material.

Sprayed stream shape regulation (see fig. 6)

[ESP05-200 T]

You can adjust the shape of the sprayed stream by rotating air cap 2 depending on the direction of the spray gun's movement (see fig. 6.2-6.4).

- Loosen coupling nut 3 (see fig. 6.1).
- Turn air cap 2 to the desired position (see fig. 6.2-6.4).
- Tighten coupling nut 3.

Spray gun holder (see fig. 7)

[ESP05-200 T]

The holder 10 is designed to secure the spray gun during the movement of the power tool or during the breaks in the work process.

Install the holder 10 as shown on figure 7.1 (the fixtures on the lugs must click shut). You can install the holder 10 from different sides of the base unit 11. To remove the holder 10, slightly pull the lugs and remove the holder as shown on figure 7.2.

Carrying belt (see fig. 7)

[ESP05-200 T]

To facilitate the transportation, as well as to provide greater portability during the work, use the carrying belt 14. Connect the belt 14 to the base unit 11 (see fig. 7.3). If necessary, adjust the length of the belt 14 so that make carrying the power tool easier.

Recommendations on the power tool operation

Measurement of sprayed material viscosity (see fig. 8)

The viscosity of the sprayed material should not exceed the maximum allowable value (see technical data table). Thicker materials should be diluted. **Please note! Always use an appropriate solvent, otherwise the lumps will form that will result in clogging the power tool.**

Measure the viscosity using measuring funnel 12. The temperature of the compound should be 20-22°C.

- Stir the compound thoroughly, immerse measuring funnel 12 into it, and wait until it fills (see fig. 8).
- Lift measuring funnel 12 up and let the liquid flow out. Measure the time of liquid flow out (DIN-s) of measuring funnel 12 using a stop-watch (from the start of the flowing-out to jet separation). Approximate recommended viscosity values for different materials are given below:
 - impregnating agents, varnishes, synthetic resins - undiluted, 30 DIN-s max.;
 - synthetic paints, transparent varnishes - 15-35 DIN-s;
 - acrylic paint - 20-35 DIN-s;
 - preservatives, pesticides, oils for wood - undiluted, 35 DIN-s max.;
 - disinfectant and cleaning agents, polishes - 35 DIN-s;
 - car paint - 18-22 DIN-s.
- After you are done with the measurements, thoroughly clean measuring funnel 12 (using an appropriate solvent).

Surface preparation

- The treated surface must be cleaned, dried, and degreased.
- Glossy surfaces should be roughed (with sandpaper), dust removed, and the surface should be degreased.
- The surrounding surfaces that need protection from precipitation of the "mist" of the sprayed material should be covered with thick materials (paper, film, etc.) and lined with adhesive tape, when necessary.

Work sequence (see fig. 9)

- Prepare the sprayed material and surface as described above.
- Detach reservoir 5, fill it with the sprayed material, and connect it to the spray gun.
- For model **ESP05-200 T**, adjust the stream shape.
- Switch on the power tool, adjust the volume of the sprayed material as described above. The "mist" of spray deflection should be homogeneous and fine.
- Do a trial treatment on an unnecessary piece of the same material in order to make sure that the adjustments are correct.
- Spray material from a distance of 5-30 cm from the surface (see fig. 9.1).
 - For model **ESP01-250** - use flexible extension hose 17 when painting horizontal or sloping surfaces.
 - For model **ESP05-200 T** - slightly tilt the spray gun when painting horizontal or sloping surfaces.
- Start spraying beyond the bounds of the treated surface.
- Move the spray gun moving your arm as shown in figure 9.1, and not only the wrist (see fig. 9.2). The distance between the spray gun and the treated surface should be constant - this will ensure that the material is sprayed evenly.
- Smoothly move the spray gun as shown in figure 9.3. Each successive strip should partially overlap the preceding one. Do not delay the spray gun in one spot - this will cause drips.
- Do not interrupt spraying within the treated surface.
- Do not allow reservoir 5 to empty when working. Tube 18 should be immersed in the liquid at all times, otherwise the spraying process will be stopped, and the surface will be treated unevenly.

Power tool maintenance / preventive measures

Before carrying out any works on the power tool it must be disconnected from the mains.

Cleaning of the power tool (see fig. 10-14)



The power tool must be cleaned after the completion of work.

- Press button 4 so that the residues of the sprayed material drain into reservoir 5.
- Unscrew reservoir 5 and discharge the sprayed material residues. Pour an appropriate solvent into reservoir 5 and connect it to the spray gun. Shake the spray gun, then switch it on and spray the solvent into an empty reservoir. Repeat several times until the spray gun is absolutely clean. If you have been working using flexible extension hose 17, then it should be installed at this step of the cleaning procedure.
- Wipe the power tool case with a cloth moistened with an appropriate solvent. Prevent the solvent from getting into the power tool.
- Disassemble the spray gun as shown in figures 10-11 and 13.
- Unscrew reservoir 5 and wipe it with a clean cloth.

- Remove tube 18 and make sure it is clean. Clean it, if necessary.
- For model **ESP01-250**, disassembly and clean filter 24 with the use of a solvent and a soft brush, then assembly and put filter 24 in place.
- Using rod 13 clean suction hole 25, drain hole 26 and nozzle 1 (see fig. 12 and 14).
- Using a brush and solvent, clean all removed parts and mount them back strictly following the installation sequence. **Please note! Using sharp objects for cleaning spray gun parts (except for the ports mentioned above) is strictly prohibited.**
- To protect internal parts from corrosion, drop a few droplets of low viscosity oil into suction hole 25 and drain hole 26.
- Assembly operations do in reverse sequence.

Air filter replacing (see fig. 15)

[ESP05-200 T]

- Use a screwdriver to remove the cover 8 (see fig. 15).
- Replace the air filter 27.
- Install the cover 8 (the clamps of the cover 8 must click shut).

Cleaning of the power tool

An indispensable condition for a safe long-term exploitation of the power tool is to keep it clean. Regularly flush the power tool with compressed air through the ventilation slots 8.

After-sales service and application service

Our after-sales service responds to your questions concerning maintenance and repair of your product as well as spare parts. Information about service centers, parts diagrams and information about spare parts can also be found under: www.dwt-pt.com.

Transportation of the power tools

- Categorically not to drop any mechanical impact on the packaging during transport.
- When unloading / loading is not allowed to use any kind of technology that works on the principle of clamping packaging.

Environmental protection



Recycle raw materials instead of disposing as waste.

Power tool, accessories and packaging should be sorted for environment-friendly recycling.

The plastic components are labelled for categorized recycling.

These instructions are printed on recycled paper manufactured without chlorine.

The manufacturer reserves the possibility to introduce changes.

English

Spécifications de l'outil électrique

Pistolet à pulvériser		ESP01-250	ESP05-200 T
Code de l'outil électrique	[127 V ~50/60 Hz] [230 V ~50/60 Hz]	742654 743811	742661 743828
Puissance absorbée	[W]	80	500
Puissance de sortie	[W]	80	500
Ampérage tension	127 V [A] 230 V [A]	1.4 0.8	4.5 2.2
Débit	[ml/min]	50-250	0-200
Pression max. de pulvérisation	[bar]	140	0,1-0,2
Viscosité (temps de coulée max. par la coupe de mesure)	[DIN-s]	35	40
Ø d'embout	[mm] [pouces]	0,8 1/32"	1 3/64"
Capacité du réservoir	[ml]	800	1000
Embout réglable		—	•
Poids	[kg] [lb]	1,65 3.64	2,9 6.39
Classe de protection		□ / II	□ / II
Pression acoustique	[dB(A)]	95,2	84
Puissance acoustique	[dB(A)]	106,2	95
Vibration	[m/s ²]	10,2	4,61

Bruit d'information



Portez toujours des protections pour les oreilles (casque) lorsque le niveau de pression acoustique est supérieur à 85 dB(A).



Déclaration de conformité

Nous déclarons sous notre propre responsabilité que le produit décrit sous "Spécifications de l'outil électrique" est en conformité avec toutes les dispositions des directives 2006/95/EC, 2004/108/EC et leurs modifications ainsi qu'avec les normes suivantes : EN 60745-1, EN 50580.

Gestionnaire de certification

Wu Cunzhen

Wu Cunzhen

Merit Link International AG
Stabio, Suisse, 20.12.2018

Règles générales de sécurité



AVERTISSEMENT - Pour diminuer le risque de blessure, l'utilisateur doit lire le manuel d'instruction !



AVERTISSEMENT ! Lire tous les avertissements de sécurité et toutes les instructions. Le non-respect des avertissements et des instructions peut provoquer une décharge électrique, un feu et / ou des blessures graves.

Conservation des avertissements et instructions pour référence ultérieure.

Le terme "outil électrique" dans les avertissements fait référence à votre outil électrique alimenté sur secteur (à cordes) ou à l'outil électrique à pile (sans fil).

Sécurité de la zone de travail

- Garder la zone de travail propre et bien éclairée. Les zones encombrées ou obscures sont sources d'accidents.

- Ne pas utiliser l'outil électrique dans des atmosphères explosives, par exemple en présence de

liquides inflammables, de gaz ou de poussière. Les outils électriques génèrent des étincelles qui peuvent enflammer la poussière ou les fumées.

• **Les enfants et les personnes présentes doivent se tenir éloignés lorsque vous utilisez un outil électrique.** Les distractions peuvent vous faire perdre le contrôle.

Sécurité électrique

• **Les fiches d'outils électriques doivent correspondre à la prise de courant. Ne jamais modifier les fiches. Ne pas utiliser d'adaptateur avec des outils électriques mis à la terre (à la masse).** Des fiches non modifiées et des prises adaptées réduiront le risque de décharge électrique.

• **Éviter tout contact corporel avec les surfaces mises à la terre ou à la masse, telles que les tuyaux, les radiateurs, les cuisinières et les réfrigérateurs.** Il y a un risque accru de choc électrique si votre corps est relié à la terre ou mis à la masse.

• **Ne pas exposer les outils électriques à la pluie ou aux conditions humides.** L'entrée d'eau dans un outil électrique augmente le risque d'électrocution.

• **Ne pas forcer le cordon. Ne jamais utiliser le cordon pour transporter, tirer ou débrancher l'outil électrique.** Garder le cordon à l'écart de la chaleur, de l'huile, des bords coupants ou des parties mobiles. Les câbles endommagés ou enchevêtrés augmentent le risque d'électrocution.

• **Pour une utilisation en extérieur de l'outil électrique, choisir une rallonge adaptée.** L'utilisation d'un cordon adapté à l'extérieur réduit le risque d'électrocution.

• **Si l'utilisation d'un outil électrique dans un endroit humide est inévitable, utiliser une alimentation protégée par un dispositif différentiel résiduel (DDR).** L'utilisation d'un DDR réduit le risque d'électrocution. **REMARQUE !** Le terme "dispositif différentiel résiduel (DDR)" peut être remplacé par "disjoncteur-détecteur de fuites à la terre (DDFT)" ou "disjoncteur différentiel".

• **Avertissement !** Ne jamais toucher les surfaces métalliques exposées sur la boîte de vitesses, le bouclier, etc., car les surfaces métalliques en contact sont en interférence avec l'onde électromagnétique, ce qui peut entraîner des blessures ou des accidents potentiels.

Sécurité personnelle

• **Rester attentif et vigilant, faire preuve de bon sens en utilisant un outil électrique. Ne pas utiliser d'outil électrique en cas de fatigue ou sous influence de drogues, alcool ou médicaments.** Un moment d'inattention lors de l'utilisation des outils électriques peut entraîner des blessures graves.

• **Utiliser un équipement de protection personnelle. Toujours porter une protection oculaire.** L'utilisation d'équipement de protection tel que le masque antipoussière, les chaussures de sécurité antidérapantes, le casque ou les protections auditives dans des conditions appropriées permet de réduire les blessures corporelles.

• **Empêcher tout démarrage involontaire. S'assurer que le commutateur est en position off (arrêt) avant de connecter l'outil électrique à la source d'alimentation et / ou à la batterie, le retirer ou le transporter.** Transporter des outils électriques tout en ayant le doigt sur le commutateur ou des outils élec-

triques avec le commutateur sur " On " est source d'accidents.

• **Retirer toute clé de réglage avant de mettre l'outil sous tension.** Une clé laissée attachée à une partie rotative de l'outil électrique peut entraîner des blessures corporelles.

• **Ne pas trop forcer. Garder une bonne assise et un bon équilibre à tout moment.** Cela permet un meilleur contrôle de l'outil électrique dans des situations inattendues.

• **Porter les vêtements appropriés. Ne pas porter de vêtements amples ou de bijoux. Vos cheveux, vêtements et gants ne doivent pas être à proximité des parties mobiles.** Les vêtements amples, les bijoux ou les cheveux longs peuvent se coincer dans des parties mobiles.

• **Si des appareils sont fournis pour la connexion des dispositifs d'extraction et de collecte de poussière, s'assurer qu'ils sont connectés et correctement utilisés.** L'utilisation de la collecte des poussières peut réduire les dangers liés à la poussière.

• **La familiarité acquise par une utilisation fréquente des outils ne doit pas vous faire devenir plus complaisant et ignorer les principes de sécurité des outils.** Une action négligente peut provoquer des blessures graves en une fraction de seconde.

• **Avertissement !** Les outils électriques peuvent produire un champ électromagnétique pendant le fonctionnement. Ce champ peut, dans certaines circonstances, interférer avec des implants médicaux actifs ou passifs. Pour réduire le risque de blessures graves ou mortelles, nous recommandons aux personnes ayant des implants médicaux de consulter leur médecin et le fabricant de l'implant médical avant d'utiliser l'outil électrique.

Utilisation et entretien de l'outil électrique

• **L'utilisation de l'outil électrique par des personnes ayant des aptitudes psychophysiques ou mentales faibles et des enfants ne doit pas s'effectuer sans supervision ou formation relative à l'utilisation par une personne responsable de leur sécurité.**

• **Ne pas forcer l'outil électrique. Utiliser l'outil électrique approprié à votre utilisation.** Un travail effectué avec un outil électrique approprié sera meilleur et plus sûr à la vitesse pour laquelle ce dernier a été conçu.

• **Ne pas utiliser l'outil électrique si le commutateur ne fonctionne pas.** Tout outil électrique qui ne peut pas être contrôlé avec le commutateur est dangereux et doit être réparé.

• **Débrancher la fiche de la source d'alimentation et / ou retirer la batterie de l'outil avant de procéder à des réglages, des changements d'accessoires ou ranger les outils électriques.** De telles mesures de sécurité préventives réduisent le risque de démarrage accidentel de l'outil électrique.

• **Mettre les outils électriques non utilisés hors de la portée des enfants et ne pas laisser pas les personnes ne connaissant pas l'outil électrique ou les instructions utiliser l'outil électrique.** Les outils électriques sont dangereux pour des personnes non formées.

• **Entretien des outils électriques. Vérifier tout désalignement ou entrave des parties mobiles, rupture des pièces et toute autre condition pouvant affecter le fonctionnement de l'outil électrique. En cas d'endommagement, réparer l'outil électrique**

avant utilisation. De nombreux accidents sont causés par des outils électriques mal entretenus.

• **Conserv**er les outils de coupe affûtés et propres. Les outils de coupe correctement entretenus avec des bords affûtés sont moins susceptibles de se coincer et sont plus faciles à contrôler.

• **Utiliser l'outil électrique, les accessoires et les outils, etc. conformément aux présentes instructions, en tenant compte des conditions de travail et du travail à effectuer.** L'utilisation de l'outil électrique pour des opérations différentes de celles prévues peut aboutir à une situation dangereuse.

• **Garder les poignées et les surfaces de préhension au sec, propres et exemptes d'huile et de graisse.** Des poignées et des surfaces de préhension glissantes ne permettent pas une manipulation et un contrôle sécurisés de l'outil dans des situations inattendues.

• Il convient de noter que pour utiliser un outil électrique, il est nécessaire de maintenir la poignée auxiliaire correctement, pour un contrôle correct de l'outil électrique. Par conséquent, un bon maintien peut réduire le risque d'accidents ou de blessures.

Entretien

• **L'entretien de votre outil électrique doit être effectué par un réparateur qualifié au moyen de pièces de remplacement identiques.** Cela garantira une sécurité de l'outil électrique en permanence.

• Suivre les instructions pour lubrifier et changer les accessoires.

Précautions de sécurité pendant le fonctionnement de l'outil électrique

Avant de commencer

• Pulvériser des produits inflammables augmente le risque d'incendie et d'explosion, veuillez donc observer toutes les précautions nécessaires et assurez-vous qu'il y a un extincteur sur le lieu de travail.

• Après avoir manipulé des produits inflammables (par exemple après avoir mélangé ou dilué de la peinture ou après avoir nettoyé toute partie de l'outil électrique) enlevez tous les conteneurs usés et le tissu car ils peuvent provoquer un incendie.

• Assurez-vous que l'endroit où le travail sera effectué est correctement aéré - les gaz ou les vapeurs produits durant le travail peuvent être dangereux pour votre santé et augmenter le risque d'incendie ou d'explosion.

• Ne travaillez pas près des feux ouverts ou de sources d'étincelles, d'objets chauds, de moteurs.

• Ne pulvériser pas de produits dont le point d'éclair est en-dessous de 21°C - cela augmente le risque d'incendie ou d'explosion.

• Avant de pulvériser le produit lisez soigneusement les instructions du fabricant pour prendre les mesures de sécurité nécessaires.

• Ne pulvériser pas de produits inconnus ou ayant des dangers inconnus.

• Ne pulvériser aucun produit pouvant endommager l'outil électrique, si l'outil électrique s'abîme en résultat, votre garantie sera annulée. Pulvériser des acides, des alcalis, des produits contenant des particules abrasives, des produits contenant du plomb, du verre liquide, des produits excessivement épais et d'autres produits difficiles à pulvériser ou qui ne forment pas facilement des gouttes est strictement interdit.

• Installez l'unité de base **11** sur une surface horizontale sans vibrations. L'air aspiré par les trous du couvercle **8** doit être propre, en conséquence n'utilisez pas l'unité de base **11** - dans un environnement poussiéreux; Assurez-vous aussi que le couvercle **8** ne soit pas recouvert par quelque chose (seulement pour le modèle ESP05-200 T).

Pendant l'opération

• Utilisez un équipement personnel de protection - des vêtements spéciaux, des lunettes, des gants et des chaussures fermées.

• Utilisez des masques spéciaux pour la protection du système respiratoire contre les vapeurs de substances dangereuses. **Veuillez noter! L'utilisation de masques à poussière ou de respirateurs n'assurera pas l'effet requis - vous pouvez subir une grave intoxication.**

• Fumer durant la pulvérisation de produits inflammables est strictement interdit.

• En travaillant ne dirigez pas le jet de produit pulvérisé sur vous-même, sur d'autres personnes ou animaux. Le jet peut percer votre peau (même à travers des gants) et injecter le produit pulvérisé - dans un tel cas faites-vous immédiatement traiter par un médecin.

• Veuillez garder à l'esprit que durant le travail, l'air ambiant se remplit de "brume" consistant en fines gouttelettes de produit pulvérisé qui par la suite se dépose sur les surfaces aux alentours. Les surfaces sur lesquelles le dépôt de brume n'est pas souhaité doivent être couvertes. En travaillant à l'extérieur, la "brume" est soumise au vent, ce qui peut amener des conséquences négatives (peinture indésirable d'objets, nuisance à la santé, contamination de l'environnement).

• Ne mettez pas l'outil électrique en marche s'il n'y a pas de liquide dans le réservoir - un fonctionnement à vide cause une usure rapide des composants de l'outil électrique.

Après l'opération

• L'outil électrique doit être nettoyé après chaque utilisation comme décrit ci-dessous. Le manque à nettoyer ou un nettoyage incorrect peut causer la casse de l'outil électrique, ce qui annulera la garantie.

• Éliminez les résidus de produit pulvérisé (peinture, solvants etc.) en stricte conformité avec les instructions du fabricant.

Les symboles utilisés dans le manuel d'utilisation

Le manuel d'utilisation utilise les symboles ci-dessous. Pensez à lire attentivement leur signification. La bonne interprétation des symboles permet de bien utiliser l'instrument en toute sécurité.















Symbole



Légende



Étiquette avec le numéro d'usine:

ESP ... - modèle;
XX - date de fabrication;
XXXXXXX - numéro d'usine.

Symbole	Légende
	Lisez attentivement toutes les consignes de sécurité et les instructions.
	Portez les lunettes de protections.
	Portez le casque de protection.
	Portez le masque antipoussière.
	Avant les travaux de montage et de réglage, débranchez l'instrument du réseau électrique.
	Sens du mouvement.
	Sens de la rotation.
	Bloqué.
	Débloqué.
	Quantité minimale du matériel à pulvériser.
	Quantité maximale du matériel à pulvériser.
	Temps de coulée par la coupe de mesure.
	Double isolation / classe de protection.
	Attention. Information importante.
	Signe certifiant que l'article correspond aux directives CE et aux standards harmonisés de l'Union Européenne.

Symbole	Légende
	Information utile.
	Ne jetez pas l'outillage électrique avec les déchets ménagers.

Désignation de l'outil électrique DWT

Cet outil électrique est conçu pour pulvériser et appliquer des liquides sur une surface traitée. Il permet à l'utilisateur d'appliquer de la peinture, des vernis, des apprêts, des conservateurs, des matériaux de protection et désinfectants ainsi que de pulvériser de l'eau pour humidifier les surfaces.

Composants de l'outil électrique

- 1 Embout
- 2 Bouchon à air
- 3 Écrou de fixation
- 4 Bouton
- 5 Réservoir
- 6 Régulateur de volume de pulvérisation
- 7 Tuyau à air
- 8 Couvercle
- 9 Sélecteur marche / arrêt
- 10 Porte-pistolet
- 11 Unité de base
- 12 Entonnoir de mesure *
- 13 Tige de nettoyage *
- 14 Bandoulière *
- 15 Embout de purge *
- 16 Fentes d'aération
- 17 Flexible de rallonge *
- 18 Tube
- 19 Écrou
- 20 Contre-écrou
- 21 Ouverture de sortie
- 22 Bout de raccordement à l'unité de base
- 23 Bout de raccordement d'accessoires
- 24 Filtre
- 25 Trou de succion
- 26 Trou de vidange
- 27 Filtre à air *

* Accessoires

Une partie des accessoires représentés et décrits ne figurent pas dans la livraison.

Installation et réglage des éléments de l'outil électrique

Avant de commencer à travailler avec l'outil électrique, s'assurer qu'il est débranché.



Ne pas trop serrer les fixations afin d'éviter tout endommagement du filetage.



Le montage / démontage / réglage de certains éléments est le même que pour tous les modèles d'outils électriques; dans ce cas, les modèles spécifiques ne sont pas indiqués sur l'illustration.

Raccordement / dé raccordement du réservoir (voir les fig. 1-2)

Raccordez / dé raccordez le réservoir **5** comme montré sur les figures 1-2.

[ESP05-200 T]

Avant de raccorder le réservoir **5** tournez le tube **18** (voir la fig. 2.2) dans la position permettant l'utilisation maximum du produit. Cela dépend de comment le pistolet de pulvérisation sera incliné durant le fonctionnement (voir les fig. 2.3-2.4).

- Desserrez l'écrou de blocage **20** et dévissez l'écrou **19**.
- Tournez le tube **18** en position requise.
- Vissez l'écrou **19** et fixez-le en serrant l'écrou de blocage **20**.

Raccordement / dé raccordement du flexible de rallonge (voir la fig. 3)

[ESP01-250]

- Le flexible de rallonge **17** permet de pulvériser des produits sur des surfaces horizontales et sur des endroits difficiles à atteindre (par exemple lors de la peinture des radiateurs de chauffage).
- Dévissez l'embout **1** (voir la fig. 3).
- Vissez le flexible de rallonge **17**, puis courbez-le dans la position voulue.
- Pour dé raccorder, effectuez ces étapes en sens inverse.

Raccordement / dé raccordement du tuyau à air (voir la fig. 4)

[ESP05-200 T]

- Raccordez le flexible à air **7** à l'unité de base **11**. Insérez le bout **22** dans l'ouverture **21** après avoir aligné les saillies du bout **22** avec les rainures du trou **21**. Tournez le bout **22** comme indiqué sur la figure 4.1.
- Raccordez le flexible à air **7** au pistolet ou à l'embout de purge **15**. Placez le bout **23** sur la tige de l'accessoire en alignant à l'avance les rainures du bout **23** avec les saillies sur l'accessoire. Tournez le bout **23** comme indiqué sur la figure 4.2.
- Pour dé raccorder effectuez ces étapes en ordre inverse.

Première utilisation de l'outil électrique

Toujours utiliser la bonne tension d'alimentation: la tension d'alimentation doit correspondre à celle indiquée sur la plaque d'identification de l'outil électrique.

Mettre en marche / arrêter l'outil électrique

[ESP01-250]

Activer:

Presser et tenir le bouton **4**.

Désactiver:

Relâcher le bouton **4**.

[ESP05-200 T]

Activer:

Pressez et relâchez le commutateur on / off **9**. Pour commencer à pulvériser le produit, pressez et maintenez le bouton **4** sur le pistolet à pulvériser.

Désactiver:

Relâchez le bouton **4**, puis pressez et relâchez le commutateur on / off **9**.

Caractéristiques de l'outil électrique

Réglage du volume de produit pulvérisé (voir la fig. 5)

- En utilisant le régulateur **6** vous pouvez ajuster le volume de produit pulvérisé pour obtenir le résultat de travail voulu.
- Pour diminuer le volume de produit pulvérisé, tournez le régulateur **6** comme montré sur la figure 5 (lors de la pulvérisation). Notez qu'une diminution excessive du volume de produit pulvérisé entraîne des résultats moins bons de traitement (imprégnation insuffisante, couche de peinture trop mince etc.).
- Pour augmenter le volume de produit pulvérisé, tournez le régulateur **6** comme montré sur la figure 5 (lors de la pulvérisation). Notez qu'une augmentation excessive du volume de produit pulvérisé entraîne des gouttes sur la surface traitée et une sur consommation de produit pulvérisé.

Réglage du jet pulvérisé (voir la fig. 6)

[ESP05-200 T]

Vous pouvez ajuster la forme du jet pulvérisé en tournant le bouchon à air **2** selon la direction du mouvement du pistolet à pulvériser (voir les fig. 6.2-6.4).

- Desserrez l'écrou de fixation **3** (voir la fig. 6.1).
- Tournez le bouchon à air **2** vers la position voulue (voir les fig. 6.2-6.4).
- Serrez l'écrou de fixation **3**.

Porte-pistolet (voir la fig. 7)

[ESP05-200 T]

Le porte-pistolet **10** est conçu pour tenir le pistolet durant le mouvement de l'appareil électrique durant les pauses du processus de travail.

Installez le porte-pistolet **10** comme indiqué sur la figure 7.1 (les attaches sur les pattes doivent cliquer). Vous pouvez installer le porte-pistolet **10** de différents côtés de l'unité de base **11**.

Pour enlever le porte-pistolet **10**, tirez légèrement les pattes et enlevez le porte-pistolet comme indiqué sur la figure 7.2.

Bandoulière (voir la fig. 7)

[ESP05-200 T]

Pour faciliter le transport, ainsi que pour fournir une meilleure portabilité durant le travail, utilisez la bandoulière **14**. Fixez la bandoulière **14** à l'unité de base **11** (voir la figure 7.3). Si nécessaire, ajustez la longueur de la bandoulière **14** pour faciliter le port de l'outil électrique.

Recommandations pour utilisation de l'outil électrique

Mesure de la viscosité du produit pulvérisé (voir la fig. 8)

La viscosité du produit pulvérisé ne doit pas dépasser la valeur maximum permise (voir le tableau de données techniques). Les produits épais doivent être dilués. **Veillez noter! Utilisez toujours un diluant approprié, sinon des morceaux vont se former et obstrueront l'outil électrique.**

Mesurez la viscosité en utilisant l'entonnoir de mesure **12**. La température du composé doit être de 20-22°C.

- Remuez à fond le composé, plongez dedans l'entonnoir de mesure **12** et attendez qu'il se remplisse (voir la fig. 8).

- Levez l'entonnoir de mesure **12** et laissez le liquide s'écouler (DIN-s) de l'entonnoir de mesure **12** en utilisant un chronomètre (depuis le début de l'écoulement jusqu'à l'arrêt de l'écoulement). Les valeurs approximatives de viscosité de différents produits sont données ci-dessous:

- agents d'imprégnation, vernis, résines synthétiques - non dilués, 30 DIN-s max;
- peintures synthétiques, vernis transparents - 15-35 DIN-s;
- peintures acryliques - 20-35 DIN-s;
- protecteurs, pesticides, huiles pour bois - non dilués, 35 DIN-s max;
- désinfectants et agents de nettoyage - 35 DIN-s;
- peinture automobile - 18-22 DIN-s.

- Nettoyer complètement l'entonnoir de mesure **12** après avoir effectué la mesure (utilisez un solvant approprié).

Préparation de la surface

- La surface à traiter doit être nettoyée, séchée et dégraissée.

- Les surfaces lisses doivent être poncées (avec du papier verre), la poussière enlevée et la surface doit être dégraissée.

- Les surfaces entourant qui doivent être protégées du dépôt de "brume" de produit pulvérisé doivent être couvert avec des matériaux épais (papier, film etc.) et doublé de bande adhésive quand nécessaire.

Séquence de travail (voir la fig. 9)

- Préparez le produit à pulvériser et la surface comme décrit ci-dessus.
- Dévissez le réservoir **5**, remplissez-le avec le produit à pulvériser et raccordez-le au pistolet à pulvériser.
- Pour le modèle **ESP05-200 T**, ajustez la forme du jet.

- Allumez l'outil électrique, ajustez le volume du produit pulvérisé comme décrit ci-dessus. La "brume" de pulvérisation doit être homogène et fine.

- Faites un traitement d'essai sur une pièce de rebut de même matière pour vous assurer que les ajustements sont corrects.

- Pulvérisez le produit d'une distance de 5-30 cm de la surface (voir la fig. 9.1).

- Pour le modèle **ESP01-250** - utilisez le flexible de rallonge **17** pour peindre des surfaces horizontales ou inclinées.

- Pour le modèle **ESP05-200 T** - inclinez légèrement le pistolet à pulvériser pour peindre des surfaces horizontales ou inclinées.

- Commencez par pulvériser au-delà des limites de la surface à traiter.

- Déplacez le pistolet à pulvériser en déplaçant votre bras comme montré dans la figure 9.1 et pas seulement le poignet (voir la fig. 9.2). La distance entre le pistolet à pulvériser et la surface à traiter doit être constant - celle assurera une pulvérisation égale du produit.

- Déplacez doucement le pistolet à pulvériser comme montré sur la figure 9.3. Chaque passage successif doit partiellement recouvrir le précédent. Ne laissez pas le pistolet de pulvérisation traîner sur un point - cela produirait des gouttes.

- N'interrompez pas la pulvérisation dans la surface à traiter.

- Ne laissez pas le réservoir **5** se vider en travaillant. Le tube **18** doit tout le temps resté dans le liquide, sinon la pulvérisation sera arrêté et la sera inégalement traitée.

Entretien de l'outil électrique / mesures préventives

Avant de commencer à travailler avec l'outil électrique, s'assurer qu'il est débranché.

Nettoyage de l'outil électrique (voir les fig. 10-14)



L'outil électrique doit être nettoyé une fois le travail terminé.

- Pressez le bouton **4** pour que les résidus de produit pulvérisé passent dans le réservoir **5**.

- Dévissez le réservoir **5** et videz les résidus de produit pulvérisé. Versez un solvant approprié dans le réservoir **5** et raccordez-le au pistolet à pulvériser. Secouez le pistolet à pulvériser, puis allumez-le et pulvérisez le solvant dans un réservoir vide. Répétez plusieurs fois jusqu'à ce que le pistolet à pulvériser soit absolument propre. Si vous avez travaillé avec le flexible de rallonge **17**, il doit être installé à cette étape de la procédure de nettoyage.

- Essayez le boîtier de l'outil électrique avec un tissu mouillé avec un solvant approprié. Évitez que le solvant n'entre dans l'outil électrique.

- Démontez le pistolet à pulvériser comme montré dans les figures 10-11 et 13.

- Dévissez le réservoir **5** et essuyez-le avec un tissu propre.

- Enlevez le tube **18** et assurez-vous qu'il est propre. Nettoyez-le si nécessaire.

- Pour le modèle **ESP01-250**, démontez et nettoyez le filtre **24** en utilisant un solvant et une brosse douce puis assemblez et mettez le filtre **24** en place.

- En utilisant la tige 13 nettoyez le trou de succion 25, le trou de vidange 26 et l'embout 1 (voir les fig. 12 et 14).
- En utilisant une brosse et un solvant nettoyez toutes les pièces enlevées et remontez-les en suivant strictement la séquence d'installation. **Veillez noter! L'utilisation d'objets tranchants pour nettoyer les pièces du pistolet de pulvérisation (sauf les pièces mentionnées ci-dessus) est strictement interdit.**
- Pour protéger les parties internes de la corrosion, mettez quelques gouttelettes d'huile de faible viscosité dans le trou de succion 25 et le trou de vidange 26.
- Les opérations d'assemblage se font dans l'ordre inverse.

Remplacement des filtres à air (voir la fig. 15)

[ESP05-200 T]

- Utilisez un tournevis pour enlever le couvercle 8 (voir la figure 15).
- Remplacez le filtre à air 27.
- Installez le couvercle 8 (les pinces du couvercle 8 doivent se fermer avec un clic).

Nettoyage de l'outil électrique

Un critère indispensable pour utiliser le l'outil électrique sur le long terme est de le nettoyer régulièrement. Chasser régulièrement les poussières de l'outil électrique en utilisant de l'air comprimé dans chaque trou 8.

Services après-vente et d'application

Notre service après-vente répond à vos questions concernant l'entretien et la réparation de votre appareil et de ses pièces de rechange. Des informations sur les centres d'entretien, les schémas des pièces de rechange et les pièces de rechange sont également disponibles à l'adresse suivante : www.dwt-pt.com.

Transport des outils électriques

- Éviter strictement tout impact mécanique sur l'emballage pendant le transport.
- Lors du déchargement / chargement, il est interdit d'utiliser tout type de technologie fonctionnant sur le principe de serrage de l'emballage.

Protection de l'environnement



Récupération des matières premières plutôt qu'élimination des déchets.

Séparer l'outil électrique, les accessoires et l'emballage pour un recyclage écologique. Nos pièces plastiques ont ainsi été marquées en vue d'un recyclage sélectif des différents matériaux. Ce manuel d'instructions a été fabriqué à partir d'un papier recyclé blanchi en l'absence de chlore.

Le fabricant se réserve le droit d'apporter des changements.

Français

Specifiche tecniche dell'utensile elettrico

Pistola a spruzzo		ESP01-250	ESP05-200 T
Codice utensile elettrico	[127 V ~50/60 Hz] [230 V ~50/60 Hz]	742654 743811	742661 743828
Potenza nominale	[W]	80	500
Potenza erogata	[W]	80	500
Amperaggio del voltaggio	127 V [A] 230 V [A]	1.4 0.8	4.5 2.2
Velocità flusso	[ml/min]	50-250	0-200
Pressione max. di spruzzo	[bar]	140	0,1-0,2
Viscosità max. (tempi esaurimento in termini di misurini)	[DIN-s]	35	40
Ø erogatore	[mm] [pollici]	0,8 1/32"	1 3/64"
Capacità serbatoio	[ml]	800	1000
Erogatore regolabile		—	•
Peso	[kg] [lb]	1,65 3.64	2,9 6.39
Classe di sicurezza		□ / II	□ / II
Pressione sonora	[dB(A)]	95,2	84
Potenza acustica	[dB(A)]	106,2	95
Vibrazione ponderata	[m/s ²]	10,2	4,61

Rumore informazioni



Indossare sempre le cuffie di protezione se la pressione sonora supera gli 85 dB(A).



Dichiarazione di conformità

Dichiariamo sotto la nostra piena responsabilità che il prodotto descritto nella sezione "Specifiche tecniche dell'utensile elettrico" è conforme a tutte le disposizioni pertinenti delle Direttive 2006/95/EC, 2004/108/EC e alle relative modifiche, nonché alle seguenti Normative: EN 60745-1, EN 50580.

Responsabile
della Certificazione

Wu Cunzhen

Merit Link International AG
Stabio, Svizzera, 20.12.2018

Regole generali di sicurezza



ATTENZIONE - Per ridurre il rischio di lesioni, l'operatore deve leggere il manuale di istruzioni.



ATTENZIONE! Leggere tutte le avvertenze di sicurezza e tutte le istruzioni. La mancata osservanza delle avvertenze e delle istruzioni può causare scosse elettriche, incendi e / o lesioni gravi.

Conservare tutte le avvertenze e le istruzioni per riferimenti futuri.

Il termine "utensile elettrico" nelle avvertenze si riferisce all'utensile elettrico alimentato dalla rete (via cavo) o alimentato a batteria (senza cavo).

Sicurezza dell'area di lavoro

- **Mantenere l'area di lavoro pulita e ben illuminata.** Zone in disordine e buie favoriscono gli incidenti.
- **Non utilizzare utensili elettrici in zone con atmosfere esplosive, come ad esempio in presenza di liquidi infiammabili, gas o polveri.** Gli utensili creano scintille che possono incendiare la polvere od i fumi.

• **Tenere i bambini e gli astanti lontano dalla zona di lavoro durante l'uso di un utensile elettrico.** Le distrazioni possono far perdere il controllo.

Sicurezza elettrica

• **Le spine dell'utensile elettrico devono corrispondere alle prese. Non modificare mai la spina in nessun modo. Non usare adattatori spina con utensili elettrici con messa a terra (collegamento di massa).** Le spine non modificate e corrispondenti prese elettriche riducono il rischio di scosse elettriche.

• **Evitare il contatto del corpo con superfici collegate a terra o a massa, come tubi, radiatori, frigoriferi, ecc..** C'è un maggior rischio di scossa elettrica, se il vostro corpo viene in contatto con collegamenti a terra o a massa.

• **Non esporre gli utensili elettrici alla pioggia o all'umidità.** Se entra dell'acqua nell'utensile elettrico aumenta il rischio di scosse elettriche.

• **Non rovinare il filo elettrico. Non utilizzare mai il filo per trasportare, tirare o scollegare l'utensile elettrico. Tenere il filo lontano da calore, olio, spigoli vivi o parti in movimento.** Cavi danneggiati o aggrovigliati aumentano il rischio di scosse elettriche.

• **Quando un utensile elettrico è usato all'aperto, utilizzare una prolunga adatta all'uso esterno.** Se si usa un filo adatto per uso all'esterno si riduce il rischio di scosse elettriche.

• **Se non si può evitare di usare un utensile elettrico in un luogo umido, utilizzare un dispositivo di protezione a corrente residua (RCD).** L'uso di un dispositivo di protezione a corrente residua (RCD) riduce il rischio di scosse elettriche. **NOTA!** Il termine "dispositivo di protezione a corrente residua (RCD)" può essere sostituito dal termine "interruttore di circuito salvavita (GFCI)" o "interruttore differenziale (ELCB)".

• **Attenzione!** Non toccare mai le superfici metalliche esposte del riduttore, scudo, e così via poiché il contatto con superfici metalliche interferisce con l'onda elettromagnetica, provocando potenziali lesioni o incidenti.

Sicurezza personale

• **Stare all'erta, guardare quello che si sta facendo e usare il buon senso quando si usa un utensile elettrico. Non utilizzare un utensile elettrico quando si è stanchi o sotto l'influenza di droghe, alcol o medicinali.** Un momento di disattenzione durante l'uso di utensili elettrici può provocare gravi lesioni personali.

• **Usare i dispositivi di protezione individuali. Indossare sempre occhiali protettivi.** Equipaggiamenti protettivi, come mascherina antipolvere, scarpe di sicurezza antiscivolo, casco di sicurezza o protezione per l'udito utilizzati in condizioni appropriate, riducono il rischio di lesioni personali.

• **Prevenire gli avviamenti accidentali. Assicurarsi che l'interruttore sia in posizione off prima di collegare la fonte di alimentazione e / o il gruppo batterie, quando si prende in mano o si trasporta l'utensile.** Trasportare gli utensili elettrici tenendo le dita sull'interruttore oppure alimentare gli utensili con l'interruttore acceso favorisce il verificarsi di incidenti.

• **Rimuovere qualsiasi chiave di regolazione o chiave inglese prima di accendere l'utensile elettrici.**

co. Una chiave inglese o una chiave rimasta attaccata ad un componente in rotazione dell'utensile elettrico può causare lesioni personali.

• **Mantenere una posizione stabile. Mantenere sempre una posizione dei piedi e un bilanciamento corretti.** Ciò consente di controllare meglio l'utensile elettrico in situazioni impreviste.

• **Vestirsi adeguatamente. Non indossare abiti larghi né gioielli.** Tenere capelli, indumenti e quanti lontano dai componenti in movimento. Vestiti larghi, gioielli o capelli lunghi possono impigliarsi nei componenti in movimento.

• **Se è possibile collegare dispositivi per l'aspirazione e la raccolta delle polveri; assicurarsi che questi siano collegati ed utilizzati correttamente.** L'utilizzo di un aspirapolvere può ridurre i rischi connessi alle polveri.

• **Non permettere che la familiarità acquisita con l'uso frequente di utensili diventi un rilassamento nell'ignorare principi di sicurezza dell'utensile.** Un'azione negligente può causare gravi lesioni in una frazione di secondo.

• **Attenzione!** Gli utensili elettrici possono produrre un campo elettromagnetico durante il funzionamento. Questo campo non può in alcune circostanze interferire con impianti medici attivi o passivi. Per ridurre il rischio di lesioni gravi o mortali, si raccomanda alle persone con impianti medici di consultare il proprio medico e il produttore dell'impianto medico prima di utilizzare questo utensile elettrico.

Uso e manutenzione di un utensile elettrico

• **Le persone con attitudini psicofisiche o mentali ridotte così come anche i bambini non possono usare l'utensile elettrico, se non sotto la supervisione o istruiti da una persona responsabile della loro sicurezza circa l'uso dell'utensile elettrico.**

• **Non forzare l'utensile elettrico. Utilizzare l'utensile elettrico adatto per l'uso che se ne vuol fare.** L'utensile elettrico corretto farà il lavoro meglio ed in modo più sicuro alla velocità per la quale è stato progettato.

• **Non usare l'utensile elettrico se l'interruttore non è in grado di accenderlo e spegnerlo.** Qualsiasi utensile elettrico che non possa essere controllato con l'interruttore è pericoloso e deve essere riparato.

• **Staccare la spina dalla presa di corrente e / o batteria dall'utensile elettrico prima di effettuare qualsiasi regolazione, cambiare accessori o riporre utensili elettrici.** Tali misure di sicurezza preventive riducono il rischio di avviare in modo accidentale l'utensile elettrico.

• **Conservare gli utensili elettrici inattivi fuori dalla portata dei bambini e non lasciare che utilizzino l'utensile persone che non hanno familiarità con l'utensile elettrico o con le presenti istruzioni.** Gli utensili elettrici sono pericolosi nelle mani di persone non addestrate.

• **Manutenzione degli utensili elettrici. Controllare che tutte le varie parti siano ben allineate, che le parti mobili siano ben collegate, se ci sono componenti rotti e qualsiasi altra condizione che possa compromettere il funzionamento dell'utensile. Se danneggiato, far riparare l'utensile prima dell'uso.** Molti incidenti sono causati da utensili elettrici su cui non è stata effettuata una corretta manutenzione.

• **Mantenere affilati e puliti gli utensili da taglio.** Quando un utensile da taglio è sottoposto a regola-

re manutenzione ed ha i bordi da taglio ben affilati, è meno probabile che possa grippare ed è più facile da controllare.

• **Utilizzare l'utensile elettrico, gli accessori, attrezzi, ecc in conformità alle presenti istruzioni, tenendo conto delle condizioni di lavoro e il lavoro da eseguire.** Usare l'utensile elettrico per operazioni diverse da quelle previste potrebbero provocare una situazione pericolosa.

• **Mantenere le maniglie e le superfici di presa asciutte, pulite e prive di olio e grasso.** Maniglie e impugnature sdrucciolevoli non consentono una manipolazione sicura e il controllo dell'utensile in situazioni impreviste.

• **Si noti che quando si utilizza uno utensile elettrico, si prega di tenere l'impugnatura supplementare correttamente, che è utile per mantenere il controllo dell'utensile elettrico.** Pertanto, la corretta tenuta può ridurre il rischio di incidenti o infortuni.

Servizio

• **Far riparare l'utensile elettrico da una persona qualificata utilizzando solo parti di ricambio identiche.** Questo assicurerà che sia mantenuta la sicurezza dell'utensile.

• **Seguire le istruzioni per la lubrificazione e la sostituzione degli accessori.**

Linee guida di sicurezza durante il funzionamento dell'utensile elettrico

Prima di iniziare il lavoro

• **Spruzzare prodotti infiammabili aumenta il rischio di incendio o esplosione, quindi seguire tutte le precauzioni necessarie ed assicurarsi che vi siano nel locale strumenti per estinzione incendi.**

• **Dopo la manipolazione di prodotti infiammabili (ad esempio, dopo la miscelazione o diluizione di vernice o dopo la pulizia di qualsiasi parte dell'apparecchio elettrico) rimuovere tutti i contenitori e stracci utilizzati, in quanto possono causare incendi.**

• **Assicurarsi che l'area in cui i lavori si svolgeranno abbia un'adeguata ventilazione - i gas o vapori generati durante il lavoro possono essere dannosi per la vostra salute ed aumentare il rischio di incendi o esplosioni.**

• **Non lavorare in prossimità di fiamme libere o scintille, oggetti caldi, motori.**

• **Non spruzzare prodotti con un punto di infiammabilità inferiore a 21°C - questo aumenta il rischio di incendi o esplosioni.**

• **Prima di spruzzare il prodotto, leggere attentamente le istruzioni del produttore, al fine di portare avanti le opportune misure di sicurezza.**

• **Non spruzzare prodotti sconosciuti o prodotti con controindicazioni sconosciute.**

• **Non spruzzare prodotti che potrebbero danneggiare l'apparecchio elettrico; se, di conseguenza l'apparecchio elettrico si rompe, la garanzia sarà invalidata. E' severamente vietato lo spruzzo di acidi, alcali, prodotti contenenti particelle abrasive, materiali contenenti piombo, vetro liquido, prodotti troppo densi, ed altri materiali che sono difficili da spruzzare o che formano delle gocce.**

• **Installare l'unità base 11 su una superficie orizzontale priva di vibrazioni. L'aria aspirate attraverso i fori**

del coperchio 8 deve essere pulita; quindi, non usare l'unità base 11 in un ambiente polveroso; inoltre farsi che il coperchio 8 non sia coperto da nulla (solo per il modello ESP05-200 T).

Durante la fase di lavoro

• **Utilizzare dispositivi di protezione individuale - abbigliamento speciale, occhiali, guanti e scarpe chiuse.**

• **Utilizzare maschere speciali apposite alla protezione delle vie respiratorie da vapori creati sostanze nocive. **Attenzione! L'uso di maschere antipolvere o respiratorie non garantisce l'effetto desiderato - si può incorrere in gravi intossicazioni.****

• **E' severamente proibito fumare durante la spruzzatura di prodotti infiammabili.**

• **Durante l'operazione, non dirigere il flusso del prodotto spruzzato su se stessi, altre persone o animali. Il flusso può perforare la pelle (anche attraverso i guanti) ed iniettare il prodotto spruzzato - in tal caso, consultare immediatamente un medico.**

• **Si prega di tenere presente che durante il funzionamento l'aria circostante si riempie di una "nebbiolina" che consiste di goccioline fini del prodotto spruzzato che si deposita in seguito sulle superfici circostanti. Le superfici circostanti sulle quali il deposito di tale "nebbiolina" è indesiderata dovrebbero essere coperte. Quando si lavora all'aperto, la "nebbiolina" è esposta al vento, che può portare a conseguenze negative (pittura di oggetti, causare danni alla salute, inquinamento ambientale).**

• **Non accendere l'apparecchio elettrico se non c'è liquido nel serbatoio - il funzionamento a secco provoca una rapida usura dei componenti dell'apparecchio elettrico.**

Dopo l'esecuzione del lavoro

• **L'apparecchio elettrico deve essere pulito dopo ogni utilizzo, come descritto di seguito. La mancata pulizia od un'impropria pulizia possono causare il danneggiamento dell'apparecchio elettrico, annullandone la garanzia.**

• **Smaltire i residui del prodotto spruzzato (vernici, solventi, ecc), in conformità con le istruzioni del produttore.**

Simboli usati nel manuale

I simboli qui di seguito sono usati nel manuale di istruzioni, si prega di ricordare il loro significato. Una corretta interpretazione dei simboli consentirà un uso corretto e sicuro dell'apparecchio.

Simbolo

Significato



Adesivo numero di serie:
ESP ... - modello;
XX - data di fabbricazione;
XXXXXXXX - numero di serie.



Leggi tutte le norme di sicurezza e le istruzioni.

Simbolo	Significato
	Indossare occhiali di sicurezza.
	Indossare protezioni per le orecchie.
	Indossare una mascherina antipolvere.
	Scollegare l'apparecchio dalla rete prima dell'installazione o regolazione.
	Senso del movimento.
	Senso di rotazione.
	Bloccato.
	Sbloccato.
	Quantità minima di materiale spruzzato.
	Quantità massima di materiale spruzzato.
	Tempi esaurimento in termini di misurini.
	Doppia classe di isolamento / protezione.
	Attenzione. Importante.
	Un segno che certifica che il prodotto è conforme ai requisiti essenziali delle direttive UE e gli standard armonizzati a livello comunitario.
	Informazioni utili.

Simbolo	Significato
	Non smaltire l'apparecchio in un contenitore per rifiuti domestici.

Designazione utensile elettrico DWT

Questo apparecchio elettrico è stato disegnato per spruzzare ed applicare materiali liquidi su una superficie trattata. Permette all'utilizzatore di applicare pitture, vernici, primer, conservanti, prodotti di protezione e disinfettanti, nonché per spruzzare acqua per superfici bagnate.

Componenti dell'utensile elettrico

- 1 Ugello
- 2 Erogatore aria
- 3 Giunto dado
- 4 Pulsante
- 5 Serbatoio
- 6 Regolatore volume del getto
- 7 Tubo aria
- 8 Coperchio
- 9 Interruttore on / off
- 10 Supporto pistola a spruzzo
- 11 Base dell'unità
- 12 Imbuto di misurazione *
- 13 Dispositivo pulizia *
- 14 Cinghia per trasporto *
- 15 Ugello spurgo *
- 16 Bocche di ventilazione
- 17 Estensione tubo flessibile *
- 18 Tubo
- 19 Dado
- 20 Controdado
- 21 Apertura scarico
- 22 Raccordo per collegamento all'unità base
- 23 Raccordo per collegamento degli accessori
- 24 Filtro
- 25 Foro aspirazione
- 26 Foro scarico
- 27 Filtro aria *

* Optional

Non tutti gli accessori illustrati o descritti fanno parte della dotazione standard.

Installazione e regolazione elementi dell'utensile elettrico

Prima di eseguire qualsiasi operazione sull'utensile elettrico, scollegarlo dalla rete elettrica.



Non tirare troppo gli inserti per non danneggiare la filettatura.



Il montaggio / smontaggio / impostazione di alcuni elementi sono simili per tutti gli apparecchi elettrici, in questo caso i modelli specifici non sono indicati nell'illustrazione.

Connessione / distacco del serbatoio (vedi fig. 1-2) [ESP05-200 T]

Connettere / distaccare il serbatoio 5 come mostrato nelle figure 1-2.

[ESP05-200 T]

Prima di connettere il serbatoio 5, girare il tubo 18 (vedi fig. 2.2) nella posizione che garantisce il massimo utilizzo del prodotto. Dipende dove la pistola a spruzzo e' inclinata durante il funzionamento (vedi fig. 2.3-2.4).

- Allentare il dado di bloccaggio 20 e svitare il dado 19.
- Girare il tubo 18 nella posizione desiderata.
- Avvitare il dado 19 e fissarlo stringendo il dado di bloccaggio 20.

Collegamento / scollegamento tubo estensivo flessibile (vedi fig. 3)

[ESP01-250]

- Il tubo estensivo flessibile 17 permette lo spruzzo del prodotto su superfici orizzontali ed anche in punti difficilida raggiungere (per esempio, quando si pitturano riscaldamenti).
- Svitare l'ugello 1 (vedi fig. 3).
- Avvitarci il tubo estensivo flessibile 17, dopodiché piegarlo nella posizione desiderata.
- Per scollegarlo effettuare queste operazioni in ordine inverso.

Collegamento / scollegamento tubo dell'aria (vedi fig. 4)

[ESP05-200 T]

- Collegare il tubo dell'aria 7 all'unità base 11. Inserire il raccordo 22 nell'apertura 21 dopo aver allineato le sporgenze presenti sul raccordo 22 con le scanalature del foro 21. Ruotare il raccordo 22, come mostrato in figura 4.1.
- Collegare il tubo dell'aria 7 alla pistola o l'ugello di spurgo 15. Posizionare il raccordo 23 sull'asta dell'accessorio pre-allineando le scanalature del raccordo 23 con le estremità sporgenti dell'accessorio. Ruotare il raccordo 23, come mostrato in figura 4.2.
- Per scollegare, effettuare queste operazioni in ordine inverso.

Funzionamento iniziale dell'utensile elettrico

Utilizzare sempre il corretto voltaggio: il voltaggio elettrico usato deve sempre corrispondere a quello riportato sull'etichetta informativa presente sull'apparecchio elettrico.

Accensione / spegnimento dell'utensile elettrico

[ESP01-250]

Accensione:

Premere e tenere premuto il pulsante 4.

Spegnimento:

Rilasciare il pulsante 4.

Accensione:

Premere e rilasciare il pulsante on / off 9. Per iniziare lo spruzzo del prodotto, premere e mantenere premuto il pulsante 4 che si trova sulla pistola a spruzzo.

Spegnimento:

Rilasciare il pulsante 4, dopodiché premere e rilasciare il pulsante on / off 9.

Caratteristiche dell'utensile elettrico

Regolazione volume prodotto spruzzato (vedi fig. 5)

- Utilizzando il regolatore 6, si può regolare il volume di prodotto spruzzato al fine di ottenere il risultato di lavoro desiderato.
- Per diminuire il volume di prodotto spruzzato, ruotare il regolatore 6 come mostrato in figura 5 (mentre si spruzza il prodotto). Da notare che l'eccessiva diminuzione di prodotto spruzzato può portare ad un risultato di lavoro inferiore (impregnazione insufficiente, strato di pittura troppo sottile, ecc.).
- Per aumentare il volume di prodotto spruzzato, ruotare il regolatore 6 come mostrato in figura 5 (mentre si spruzza il prodotto). Da notare che un eccessivo aumento del volume di prodotto spruzzato potrebbe provocare colature di pittura sulla superficie trattata e consumo eccessivo di prodotto spruzzato.

Regolazione forma flusso spruzzo (vedi fig. 6)

[ESP05-200 T]

Si può regolare la forma del flusso dello spruzzo ruotando il tappo dell'aria 2 a seconda della direzione di movimento della pistola a spruzzo (vedi fig. 6.2-6.4).

- Allentare il dado di raccordo 3 (vedi fig. 6.1).
- Ruotare il tappo dell'aria 2 nella posizione desiderata (vedi fig. 6.2-6.4).
- Stringere il dado di raccordo 3.

Supporto pistola a spruzzo (vedi fig. 7)

[ESP05-200 T]

Il supporto 10 è progettato per fissare la pistola durante il trasporto dell'utensile o durante le interruzioni nel processo di lavoro.

Installare il supporto 10, come mostrato in figura 7.1 (i componenti presenti sulle alette devono cliccare con fermezza). È possibile installare il supporto 10 da diversi lati dell'unità base 11.

Per rimuovere il supporto 10, tirare leggermente le alette e rimuovere il supporto, come mostrato in figura 7.2.

Cinghia per trasporto (vedi fig. 7)

[ESP05-200 T]

Per facilitare il trasporto, nonché fornire una maggiore portabilità durante il lavoro, utilizzare la cinghia di trasporto 14. Collegare la cinghia 14 all'unità base 11 (vedere figura 7.3). Se necessario regolare la lunghezza della cinghia 14 in modo da facilitare il trasporto dell'apparecchio elettrico.

Raccomandazioni sull'uso dell'utensile elettrico

Misurazione della viscosità' del prodotto spruzzato (vedi fig. 8)

La viscosità' del prodotto spruzzato non deve superare il valore massimo ammissibile (consultare la tabella dati tecnici). Un prodotto troppo spesso deve essere diluito. **Si prega di notare! Utilizzare sempre un solvente appropriato, altrimenti i grumi che si formano potrebbero intasare l'apparecchio elettrico.**

Misurare la viscosità' utilizzando l'imbuto di misurazione **12**. La temperatura del composto deve essere tra i 20-22°C.

- Mescolare bene il composto, immergere l'imbuto di misurazione **12** all'interno del composto, ed aspettare che si riempia (vedi fig. 8).

- Alzare l'imbuto di misurazione **12** e lasciare che il liquido esca. Misurare la durata che ci mette il liquido a fuoriuscire completamente (DIN-s) dall'imbuto di misurazione **12** utilizzando un cronometro (dall'inizio della fuoriuscita fino all'ultima goccia). Qui di seguito, i valori approssimativi di viscosità' consigliata per vari tipi di prodotti:

- vernici impregnanti, vernici, resine sintetiche - non diluite, 30 DIN-s max.;
- pitture sintetiche, vernici trasparenti - 15-35 DIN-s;
- pittura acrilica - 20-35 DIN-s;
- conservanti, pesticidi, oli per legno - non diluito, 35 DIN-s max.;
- prodotti disinfettanti e di pulizia, cere - 35 DIN-s;
- vernice per auto - 18-22 DIN-s.

- Dopo aver effettuato la misurazione, pulire a fondo l'imbuto di misurazione **12** (utilizzando un solvente appropriato).

Preparazione della superficie

- La superficie trattata deve essere pulita, asciutta, e sgrassata.

- Le superfici lucide devono essere precedentemente lavorate (con carta vetrata), rimuovere la polvere, e la superficie deve essere sgrassata.

- Le superfici circostanti devono essere protette dalla caduta di particelle del prodotto spruzzato e quindi coperte con materiali spessi (carta, plastica, ecc.) e tenute da nastro adesivo, se necessario.

Sequenza di lavoro (vedi fig. 9)

- Preparare il prodotto da spruzzare e la superficie da trattare come descritto sopra.

- Svitare il serbatoio **5**, riempirlo del prodotto da spruzzare, e collegarlo alla pistola a spruzzo.

- Per il modello **ESP05-200 T**, regolare la forma del flusso spruzzo.

- Azionare l'apparecchio elettrico, regolare il volume del prodotto spruzzato come descritto sopra. La "nebbiolina" che si forma dallo spruzzo deve essere omogenea e fine.

- Eseguire un trattamento di prova su un pezzo superfluo dello stesso genere di quello da trattare, per assicurarsi che le regolazioni effettuate sono corrette.

- Spruzzare il prodotto da una distanza di 5-30 cm dalla superficie da trattare (vedi fig. 9.1).

- Per il modello **ESP01-250** - usare il tubo flessibile di estensione **17** quando si pittura orizzontalmente o su una superficie inclinata.

- Per il modello **ESP05-200 T** - inclinare leggermente la pistola a spruzzo quando si pittura orizzontalmente o su superficie inclinata.

- Iniziare a spruzzare partendo dalla parte più' esterna della superficie da trattare.

- Spostare la pistola a spruzzo muovendo il braccio come mostrato in figura 9.1, e non soltanto il polso (vedi fig. 9.2). La distanza tra la pistola a spruzzo e la superficie da trattare deve essere costante - questo assicurerà' che il prodotto sia spruzzato in modo uniforme.

- Muovere la pistola a spruzzo con cura come mostrato in figura 9.3. Ogni striscia a seguire deve parzialmente sovrastare la precedente. Non rimanere allungo su un punto - questo provocherebbe colature.

- Non interrompere la spruzzatura sulla superficie trattata.

- Non lasciare che il serbatoio **5** si svuoti durante la lavorazione. Il tubo **18** deve essere sempre immerso nel liquido, altrimenti l'operazione di spruzzatura si interrompe, e la superficie viene trattata in modo non omogeneo.

Manutenzione dell'utensile elettrico / misure preventive

Prima di eseguire qualsiasi operazione sull'utensile elettrico, scollegarlo dalla rete elettrica.

Pulizia dell'apparecchio elettrico (vedi fig. 10-14)



L'apparecchio elettrico deve essere pulito alla fine del suo utilizzo.

- Premere il pulsante **4** cosicché' i residui del prodotto spruzzato finiscano all'interno del serbatoio **5**.

- Svitare il serbatoio **5** e svuotarlo dai residui del prodotto spruzzato. Versare all'interno del serbatoio **5** un solvente appropriato e collegarlo alla pistola a spruzzo. Agitare la pistola a spruzzo, quindi accendere e spruzzare il solvente in un serbatoio vuoto. Ripetere più volte fino a quando la pistola è assolutamente pulita. Se si è lavorato utilizzando il tubo flessibile di estensione **17**, in questo caso dovrebbe essere installato in questa fase della procedura di pulizia.

- Pulire l'involucro dell'apparecchio elettrico con un panno inumidito di un solvente appropriato. Evitare che il solvente penetri all'interno dell'apparecchio elettrico.

- Smontare la pistola a spruzzo come mostrato nelle figure 10-11 e 13.

- Svitare il serbatoio **5** e pulirlo con un panno pulito.

- Rimuovere il tubo **18** ed assicurarsi che sia pulito. Se è necessario pulirlo.

- Per il modello **ESP01-250**, smontare e pulire il filtro **24** usando un solvente ed un pennello morbido, dopo di che rimontare il filtro **24** al suo posto.

- Utilizzare l'asticella **13** per pulire il foro di aspirazione **25**, il foro di scarico **26** e l'ugello **1** (vedi fig. 12 e 14).

- Utilizzando un pennello ed un solvente, pulire tutte le parti smontate e rimontarle seguendo attentamente le sequenze di montaggio. **Attenzione! E' rigorosamente proibito l'uso di oggetti contundenti per la**

pulizia delle parti della pistola a spruzzo (ad esclusione delle parti sopra menzionate).

- Per proteggere le parti interne da corrosione, versare alcune gocce di olio a bassa viscosità nel foro di aspirazione 25 e foro di scarico 26.
- Le operazioni di montaggio devono essere eseguite in sequenza inversa.

Sostituzione filtro dell'aria (vedi fig. 15)

[ESP05-200 T]

- Utilizzare un cacciavite per rimuovere il coperchio 8 (vedi fig. 15).
- Sostituire il filtro dell'aria 27.
- Installare il coperchio 8 (i morsetti del coperchio 8 devono cliccare fermamente).

Pulitura dell'utensile elettrico

Una condizione indispensabile per un uso sicuro e a lungo termine dell'utensile elettrico è quella di tenerlo pulito. Passare dunque con regolarità sull'utensile elettrico dell'aria compressa attraverso i fori dell'aria 8.

Servizio post-vendita e application service

Il nostro servizio post-vendita risponde alle vostre domande riguardanti la manutenzione e la riparazione

del prodotto, così come parti di ricambio. Informazioni su centri di servizio, schemi delle parti e informazioni su parti di ricambio possono essere trovate a: www.dwt-pt.com.

Trasporto degli apparecchi elettrici

- Categoricamente non far cadere alcun oggetto sulla confezione durante il trasporto.
- Durante lo scarico / carico, non si possono utilizzare qualsiasi tipo di tecnologia che funziona sul principio bloccaggio imballaggi.

Protezione dell'ambiente



Riciclare la materia prima invece di buttarla.

L'utensile elettrico, accessori e imballaggio devono essere selezionati per essere riciclati nel rispetto dell'ambiente.

Le parti in plastica sono contrassegnate per la raccolta differenziata.

Queste istruzioni sono stampate su carta riciclata prodotta senza cloro.

Il produttore si riserva il diritto di apportare modifiche.

Italiano

Especificaciones de la herramienta eléctrica

Pistola rociadora		ESP01-250	ESP05-200 T
Código de la herramienta eléctrica	[127 V ~50/60 Hz] [230 V ~50/60 Hz]	742654 743811	742661 743828
Potencia absorbida	[W]	80	500
Potencia de salida	[W]	80	500
Amperaje en el voltaje	127 V [A] 230 V [A]	1.4 0.8	4.5 2.2
Velocidad de flujo	[ml/min]	50-250	0-200
Presión máxima de pulverización	[bar]	140	0,1-0,2
Viscosidad máxima (tiempo máximo de agotamiento mediante la tasa medidora)	[DIN-s]	35	40
Diámetro de la boquilla	[mm] [pulgadas]	0,8 1/32"	1 3/64"
Capacidad del tanque	[ml]	800	1000
Boquilla ajustable		—	•
Peso	[kg] [lb]	1,65 3.64	2,9 6.39
Clases de protección		□ / II	□ / II
Presión acústica	[dB(A)]	95,2	84
Potencia acústica	[dB(A)]	106,2	95
Vibración ponderada	[m/s ²]	10,2	4,61

Información sobre ruidos



Tome medidas adecuadas para proteger sus oídos cuando la presión acústica exceda el valor de 85 dB(A).



Declaración de conformidad

Declaramos bajo nuestra exclusiva responsabilidad, que el producto descrito en los "Especificaciones de la herramienta eléctrica" cumple con todas las disposiciones correspondientes de las directivas 2006/95/EC, 2004/108/EC inclusive sus modificaciones y está en conformidad con las siguientes normas: EN 60745-1, EN 50580.

Gerente de certificación

Wu Cunzhen

Wu Cunzhen

Merit Link International AG
Stabio, Suiza, 20.12.2018

Reglas de seguridad generales



ADVERTENCIA: ¡Para reducir el riesgo de lesiones, el usuario debe leer el manual de instrucciones!



¡ADVERTENCIA! Leer todas las instrucciones y advertencias de seguridad. El incumplimiento de las advertencias e instrucciones puede provocar una descarga eléctrica, incendio y / o lesiones graves.

Conservar todas las advertencias e instrucciones para referencia en el futuro.

El término "herramienta eléctrica" en las advertencias se refiere a su herramienta eléctrica accionada por la red eléctrica (con cable) o a una herramienta eléctrica accionada por batería (inalámbrica).

Seguridad en el área de trabajo

- Mantenga el área de trabajo limpia y bien iluminada. Las áreas desordenadas u oscuras dan lugar a accidentes.
- No utilice herramientas eléctricas en atmósferas explosivas, como en presencia de líquidos infla-

mables, gases o polvo. Las herramientas eléctricas crean chispas que pueden encender el polvo o los vapores.

• **Mantenga alejados a los niños y espectadores mientras maneja una herramienta eléctrica.** Las distracciones pueden hacer que pierda el control.

Seguridad frente a la electricidad

• **El enchufe macho de conexión, debe ser conectado solamente a un enchufe hembra de las características técnicas del enchufe macho en materia. Nunca modifique el enchufe de ninguna manera. No utilice enchufes adaptadores con herramientas eléctricas conectadas a tierra.** Los enchufes no modificados y los tomacorrientes correspondientes reducirán el riesgo de descarga eléctrica.

• **Evite el contacto del cuerpo con superficies conectadas a tierra, tales como tuberías, radiadores, estufas y refrigeradores.** Existe un mayor riesgo de descarga eléctrica si su cuerpo tiene descarga a tierra.

• **No exponga las herramientas eléctricas a la lluvia o a condiciones húmedas.** Si entra agua a una herramienta eléctrica aumentará el riesgo de descarga eléctrica.

• **No abuse del cable. Nunca use el cable para transportar, tirar o desenchufar la herramienta eléctrica.** Mantenga el cable alejado de calor, aceite, bordes afilados o partes móviles. Los cables dañados o enredados aumentan el riesgo de descarga eléctrica.

• **Si el cable de alimentación está dañado, debe ser sustituido por el fabricante, por su servicio posventa o por personal cualificado similar con el fin de evitar un peligro.**

• **Cuando utilice una herramienta eléctrica al aire libre, utilice un alargue adecuado para uso en exteriores.** El uso de un cable adecuado para uso en exteriores reduce el riesgo de descarga eléctrica.

• **Si el uso de una herramienta eléctrica en una ubicación húmeda es inevitable, utilice un suministro protegido de dispositivo de corriente residual (RCD).** El uso de un RCD reduce el riesgo de descarga eléctrica. ¡NOTA! El término "dispositivo de corriente residual (RCD)" puede sustituirse por el término "interruptor de circuito de falla a tierra (GFCI)" o "disyuntor de fuga a tierra (ELCB)".

• **¡Advertencia!** Nunca toque las superficies metálicas expuestas en la caja de velocidades, el protector, etc., porque si se tocan las superficies metálicas se verán afectadas por la onda electromagnética y se causarán lesiones o accidentes potenciales.

Seguridad personal

• **Manténgase alerta, observe lo que está haciendo y use el sentido común cuando opere una herramienta eléctrica. No use una herramienta eléctrica si está cansado o bajo la influencia de drogas, alcohol o medicamentos.** Un momento de inatención al operar herramientas eléctricas puede producir lesiones personales graves.

• **Use equipo de protección personal. Siempre lleve protección ocular.** Equipos de protección como máscaras antipolvo, zapatos de seguridad antideslizantes, cascos o protección auditiva usados para condiciones apropiadas reducirán las lesiones personales.

• **Evite el arranque involuntario. Asegúrese de que el interruptor esté en la posición de apagado antes de conectar la fuente de alimentación y / o el bloque de baterías, recoger o transportar la herramienta.** Llevar las herramientas eléctricas con el dedo en el interruptor o conectar las herramientas eléctricas con el interruptor en encendido da lugar a accidentes.

• **Saque cualquier llave de ajuste o llave de tuerca antes de encender la herramienta eléctrica.** Si se deja una llave de ajuste o llave de tuerca unida a una parte giratoria de la herramienta eléctrica se pueden producir lesiones personales.

• **No adopte una postura forzada. Mantenga la postura y el equilibrio en todo momento.** Esto permite un mejor control de la herramienta eléctrica en situaciones inesperadas.

• **Use ropa adecuada. No use prendas sueltas o joyas. Mantenga el cabello, la ropa y los guantes alejados de las partes móviles.** La ropa suelta, las joyas o el pelo largo pueden quedar atrapados en las partes móviles.

• **Si se proporcionan dispositivos para la conexión de las instalaciones de extracción y recolección de polvo, asegúrese de que se conecten y utilicen correctamente.** El uso del dispositivo para la recolección de polvo puede reducir los peligros relacionados con el polvo.

• **No deje que la familiaridad obtenida con el uso frecuente de herramientas le permita ser complaciente e ignorar los principios de seguridad de las herramientas.** Una acción descuidada puede causar lesiones graves en una fracción de segundo.

• **¡Advertencia!** Las herramientas eléctricas pueden producir un campo electromagnético durante el funcionamiento. Este campo puede interferir en algunas circunstancias con los implantes médicos activos o pasivos. Para reducir el riesgo de lesiones graves o mortales, recomendamos a las personas con implantes médicos consultar a su médico y al fabricante de implantes médicos antes de operar esta herramienta eléctrica.

Uso y cuidado de la herramienta eléctrica

• **Las personas con aptitudes psicofísicas o mentales disminuidas, así como los niños no pueden operar la herramienta eléctrica, si no son supervisados o instruidos sobre el uso de la herramienta eléctrica por una persona responsable de su seguridad.**

• **No fuerce la herramienta eléctrica. Utilice la herramienta eléctrica adecuada para su aplicación.** La herramienta eléctrica correcta hará el trabajo mejor y más seguro a la velocidad para la que fue diseñada.

• **No utilice la herramienta eléctrica si el interruptor no la enciende y apaga.** Cualquier herramienta eléctrica que no pueda ser controlada con el interruptor es peligrosa y debe ser reparada.

• **Desconecte el enchufe de la fuente de alimentación y / o la batería de la herramienta eléctrica antes de realizar cualquier ajuste, cambiar accesorios o guardarla.** Cualquier medidas preventivas de seguridad reducen el riesgo de arrancar la herramienta accidentalmente.

• **Guarde las herramientas eléctricas inactivas fuera del alcance de los niños y no permita que las personas que no estén familiarizadas con la herramienta eléctrica o estas instrucciones la utilicen.** Las herramientas eléctricas son peligrosas en manos de usuarios inexpertos.

• **Mantenimiento de las herramientas eléctricas** Compruebe si la herramienta está desalineada, si las piezas móviles están atascadas, si hay piezas rotas o cualquier otra condición que pueda afectar el funcionamiento de la herramienta eléctrica. Si está dañada, haga reparar la herramienta eléctrica antes de usarla. Muchos accidentes son causados por el mantenimiento deficiente de las herramientas eléctricas.

• **Mantenga las herramientas de corte, afiladas y limpias.** Las herramientas de corte adecuadamente mantenidas con bordes afilados son menos propensas a empastarse y más fáciles de controlar.

• **Utilice la herramienta eléctrica, los accesorios y las brocas de las herramientas, etc. de acuerdo con estas instrucciones, teniendo en cuenta las condiciones de trabajo y el trabajo a realizar.** El uso de la herramienta eléctrica para operaciones diferentes de las previstas podría producir una situación peligrosa.

• **Mantenga las manijas y las superficies de agarre secas, limpias y libres de aceite y grasa.** Las manijas y las superficies de agarre resbaladizas no permiten un manejo y un control seguros de la herramienta en situaciones inesperadas.

• Tenga en cuenta que cuando utilice una herramienta eléctrica debe sostener la manija auxiliar correctamente, esto es útil para controlar la herramienta eléctrica. Por lo tanto, sostenerla de manera adecuada puede reducir el riesgo de accidentes o lesiones.

Servicio

• **Haga reparar su herramienta eléctrica por personal de reparación calificado que use solamente piezas de repuesto idénticas.** Esto asegurará que se mantenga la seguridad de la herramienta eléctrica.

• Siga las instrucciones para lubricar y cambiar los accesorios.

Guías de seguridad durante el funcionamiento de la herramienta eléctrica

Antes de comenzar la operación

• Rociar materiales inflamables aumenta el riesgo de incendio o de explosión, así que siga todas las precauciones requeridas y asegúrese de contar con medios para extinguir incendios, en el lugar.

• Después de manipular materiales inflamables (por ejemplo, después de mezclar o diluir pintura o después de limpiar cualquiera de las partes de la herramienta eléctrica) retire todos los recipientes utilizados y el paño, ya que pueden provocar un incendio.

• Asegúrese de que el área en la que se realizarán los trabajos esté ventilada correctamente: los gases o vapores generados durante el trabajo pueden ser nocivos para su salud y aumentar el riesgo de incendio o de explosión.

• No trabaje cerca de fuentes de fuego abierto o chispas, objetos calientes o motores.

• No rocíe materiales que tengan un punto de destello inferior a 21°C esto aumenta el riesgo de incendio o explosión.

• Antes de rociar el material, lea cuidadosamente las instrucciones del fabricante para tomar las medidas de seguridad adecuadas.

• No rocíe materiales desconocidos o materiales con peligros desconocidos.

• No rocíe ningún material que pueda dañar la herramienta eléctrica: si la misma se rompe como resultado de esto, se anulará la garantía. Está estrictamente prohibido el rociado de ácidos, alcalinos, materiales que contengan partículas abrasivas, materiales que contengan plomo, vidrio líquido, materiales excesivamente espesos y otros materiales que sean difíciles de rociar o que formen gotas.

• Instale la unidad de base **11** en la superficie horizontal libre de vibraciones. El aire succionado a través de los orificios de la cubierta **8** debe estar limpio; por lo tanto, no use la unidad base **11** en un ambiente con polvo; también asegúrese de que la tapa **8** no esté cubierta con nada (solo para el modelo **ESP05-200 T**).

Durante el funcionamiento

• Utilice equipo de protección personal: ropa especial, anteojos, guantes y zapatos cerrados.

• Utilice máscaras especiales para la protección del sistema respiratorio contra los vapores nocivos de las sustancias. **Por favor, tenga en cuenta que: El uso de máscaras para polvo o respiradores no asegura el efecto requerido: puede sufrir una intoxicación severa.**

• Está estrictamente prohibido fumar durante el rociado de materiales inflamables.

• Mientras esté trabajando, no dirija el caudal del material rociado sobre usted, otras personas o animales. El caudal puede lastimar su piel (incluso a través de los guantes) e inyectar el material rociado, en cuyo caso debe buscar atención médica de inmediato.

• Por favor, tenga en cuenta que durante el trabajo, el aire que lo rodea se llena con "niebla" que consiste en pequeñas gotas del material rociado, que posteriormente se asientan en las superficies que le rodean. Se deben cubrir las superficies sobre las que no se desee la precipitación de "niebla". Cuando trabaja afuera, la "niebla" está expuesta al viento, lo cual puede producir consecuencias negativas (pintura no deseada de objetos, que causa daño a la salud y contaminación ambiental).

• No encienda la herramienta eléctrica si no tiene líquido en el tanque: hacerla funcionar en seco provoca un deterioro rápido de los componentes de la herramienta.

Después de terminar la operación

• Se debe limpiar la herramienta eléctrica después de cada uso, tal como se describe a continuación. El no limpiarla o la limpieza incorrecta puede causar la rotura de la herramienta eléctrica, lo cual anulará la garantía.

• Deseche los residuos del material rociado (materiales de pintura, solventes, etc.) en estricta conformidad con las instrucciones del fabricante.

Símbolos usados en el manual

Los siguientes símbolos se utilizan en el manual de instrucciones, recuerde sus significados. La interpretación correcta de los símbolos le permitirá el uso correcto y seguro de la herramienta eléctrica.

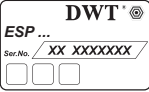
Símbolo	Significado
	Etiqueta con número de serie: ESP ... - modelo; XX - fecha de fabricación; XXXXXXX - número de serie.

	Lea todas las reglas e instrucciones de seguridad.
--	--

	Use gafas de seguridad.
--	-------------------------

	Use protectores para los oídos.
--	---------------------------------

	Use una máscara antipolvo.
--	----------------------------

	Desconecte la herramienta eléctrica de la red antes de instalarla o ajustarla.
--	--

	Dirección del movimiento.
--	---------------------------

	Dirección de la rotación.
--	---------------------------

	Bloqueado.
---	------------

	Desbloqueado.
--	---------------

	Cantidad mínima de material pulverizado.
--	--

	Cantidad máxima de material pulverizado.
--	--

	Tiempo de agotamiento mediante la tasa medidora.
--	--

	Doble aislamiento / clase de protección.
--	--

	Atención. Importante.
--	-----------------------

Símbolo	Significado
	Un signo que certifica que el producto cumple con los requisitos esenciales de las directivas de la UE y las normas armonizadas de la UE.

	Información útil.
---	-------------------

	No deseche la herramienta eléctrica en un recipiente de basura doméstica.
---	---

Designación de la herramienta eléctrica DWT

Esta herramienta eléctrica fue diseñada para rociar y aplicar materiales líquidos sobre una superficie tratada. Le permite al usuario aplicar pinturas, barnices, imprimadores, preservantes, materiales protectores y desinfectantes, así como también rociar agua para humedecer superficies.

Componentes de la herramienta eléctrica

- 1 Boquilla
- 2 Tapa de aire
- 3 Tuerca de acoplamiento
- 4 Botón
- 5 Tanque
- 6 Regulador de volumen de rociado
- 7 Manguera de aire
- 8 Tapa
- 9 Interruptor de encendido / apagado
- 10 Soporte de la pistola rociadora
- 11 Unidad de base
- 12 Embudo medidor *
- 13 Varilla de limpieza *
- 14 Cinta transportadora *
- 15 Boquilla de purga *
- 16 Ranuras de ventilación
- 17 Manguera de extensión, flexible *
- 18 Caño
- 19 Tuerca
- 20 Contratuerca
- 21 Abertura de descarga
- 22 Punta para la conexión a la unidad de base
- 23 Punta para la conexión de los accesorios
- 24 Filtro
- 25 Manguera de succión
- 26 Orificio de drenaje
- 27 Filtro de aire *

* Accesorios

No todos los accesorios fotografiados o descritos están incluidos en el envío estándar.

Antes de llevar a cabo cualquier trabajo sobre la herramienta eléctrica, debe desconectarse de la fuente de energía.



No apriete demasiado los elementos de ajuste para evitar dañar el hilo.



El montaje / desmontaje / configuración de algunos de los elementos es el mismo para todos los modelos de la herramienta eléctrica, en este caso los modelos específicos no están indicados en la ilustración.

Conexión / desconexión del tanque (vea las fig. 1-2)

Conecte / desconecte el tanque 5 tal como se muestra en las figuras 1-2.

[ESP05-200 T]

Antes de conectar el tanque 5, gire el tubo 18 (vea la figura 2.2) a la posición que permita el consumo máximo de material. Esto depende de hacia dónde se inclinará la pistola rociadora durante el funcionamiento (vea las figuras 2.3-2.4).

- Afloje la contratuerca 20 y desenrosque la tuerca 19.
- Gire el tubo 18 a la posición requerida.
- Enrosque la tuerca 19 y asegúrela ajustando la contratuerca 20.

Conexión / desconexión de la manguera de extensión flexible (vea la fig. 3)

[ESP01-250]

- La manguera de extensión flexible 17 permite rociar material en superficies horizontales así como también en lugares difíciles de alcanzar (por ejemplo, cuando se pintan radiadores de calefacción).
- Desatornille la boquilla 1 (vea la fig. 3).
- Atornille la manguera de extensión flexible 17, luego dóblela en la posición requerida.
- Para desconectarla, realice estos pasos en orden inverso.

Conexión / desconexión de la manguera de aire (ver la fig. 4)

[ESP05-200 T]

- Conecte la manguera de aire 7 a la unidad de base 11. Inserte la punta 22 en la abertura 21 después de alinear las protuberancias en la punta 22 con las ranuras en el orificio 21. Gire la punta 22 como se muestra en la figura 4.1.
- Conecte la manguera de aire 7 a la pistola rociadora o boquilla de purga 15. Coloque la punta 23 en la varilla del accesorio pre-alineando las ranuras en la punta 23 con las protuberancias en el accesorio. Gire la punta 23 como lo muestra la figura 4.2.
- Para desconectar, siga estos pasos en orden inverso.

Utilice siempre la tensión adecuada de la red: la tensión de la red debe coincidir con la información citada en la placa de identificación de la herramienta eléctrica.

Encendido / apagado de la herramienta eléctrica

[ESP01-250]

Encender:

Presione y mantenga presionado el botón 4.

Apagar:

Suelte el botón 4.

[ESP05-200 T]

Encender:

Presione y suelte el interruptor de encendido / apagado 9. Para encender el material de rociado, presione y mantenga presionado el botón 4 de la pistola rociadora.

Apagar:

Suelte el botón 4, luego presione y suelte el interruptor de encendido / apagado 9.

Características de diseño de la herramienta eléctrica

Regulación del volumen de material rociado (vea la fig. 5)

- Al utilizar el regulador 6, puede ajustar el volumen del material rociado para obtener el resultado deseado en el trabajo.
- Para disminuir el volumen del material rociado, gire el regulador 6 tal como se muestra en la figura 5 (mientras está rociando el material). Tenga en cuenta que la disminución excesiva del volumen del material rociado conduce a malos resultados en el tratamiento (impregnación insuficiente, capas de pintura demagadas, etc.).
- Para aumentar el volumen del material rociado, gire el regulador 6 tal como se muestra en la figura 5 (mientras está rociando el material). Tenga en cuenta que el aumento excesivo del material rociado da como resultado goteos en la superficie tratada y un consumo excesivo del material rociado.

Regulación de la forma del caudal de rociado (vea la fig. 6)

[ESP05-200 T]

Puede ajustar la forma del caudal rociado girando la tapa de aire 2, dependiendo de la dirección del movimiento de la pistola rociadora (vea las figuras 6.2-6.4).

- Afloje la tuerca de acoplamiento 3 (vea la fig. 6.1).
- Gire la tapa de aire 2 a la posición deseada (vea las figuras 6.2-6.4).
- Ajuste la tuerca la tuerca de acoplamiento 3.

Soporte de la pistola rociadora (vea la fig. 7)

[ESP05-200 T]

El soporte **10** fue diseñado para asegurar la pistola rociadora durante el movimiento de la herramienta eléctrica o durante los recesos en el proceso de trabajo. Instale el soporte **10** como lo muestra la figura 7.1 (las partes en las orejas deben hacer clic al cerrarse). Puede instalar el soporte **10** desde diferentes lados de la unidad base **11**.

Para quitar el soporte **10**, levemente, presione las orejas y quite el soporte como lo muestra la figura 7.2.

Cinta transportadora (vea la fig. 7)

[ESP05-200 T]

Para facilitar el transporte como así también para brindar mayor portabilidad durante el trabajo, use la cinta de transporte **14**. Conecte la cinta **14** a la unidad base **11** (ver figura 7.3). Si es necesario, ajuste el largo de la cinta **14** para facilitar el transporte de la herramienta eléctrica.

Recomendaciones sobre el funcionamiento

Medición de la viscosidad del material rociado (vea la fig. 8)

La viscosidad del material rociado no debe exceder el valor máximo permitido (consulte el cuadro de datos técnicos). Los materiales más espesos se deben diluir. **Por favor, tenga en cuenta que: Utilice siempre un solvente apropiado, de lo contrario se formarán grumos que harán que se tape la herramienta eléctrica.**

Mida la viscosidad utilizando el embudo de medición **12**. La temperatura del compuesto debe ser de 20-22°C.

• Revuelva bien el compuesto, sumerja el embudo de medición **12** en el y espere hasta que se llene (vea la figura 8).

• Levante el embudo de medición **12** y deje que el líquido fluya. Mida el tiempo del flujo del líquido (DIN-S) del embudo medidor **12** utilizando un cronómetro (desde el inicio del flujo hasta la separación del jet). A continuación se proporcionan los valores de viscosidad recomendados, aproximados, para los distintos materiales:

- agentes de impregnación, barnices, resinas sintéticas: sin diluir, 30 DIN-s como máximo;
 - pinturas sintéticas, barnices transparentes: 15-35 DIN-s;
 - pintura acrílica: 20-35 DIN-s;
 - preservantes, pesticidas, aceites para madera: sin diluir, 35 DIN-s como máximo;
 - desinfectante y agentes de limpieza, ceras: 35 DIN-s;
 - pintura para automóviles: 18-22 DIN-s.
- Después de terminar con las mediciones, limpie bien el embudo medidor **12** (utilizando un solvente adecuado).

Preparación de la superficie

- La superficie tratada debe limpiarse, secarse y desengrasarse.

• Las superficies brillantes deben ser lijadas (con papel de lija), se debe eliminar el polvo y desengrasar la superficie.

• Las superficies que le rodean, que necesiten protección contra la precipitación de la "niebla" del material rociado, deben cubrirse con materiales espesos (papel, film, etc.) y, cuando sea necesario, los mismos se deben ajustar con cinta adhesiva.

Secuencia de trabajo (vea la fig. 9)

- Prepare el material rociado y la superficie tal como se describió anteriormente.
- Desatornille el tanque **5**, llénelo con el material para rociar y conéctelo a la pistola rociadora.
- Para el modelo **ESP05-200 T**, ajuste la forma del caudal.
- Encienda la herramienta eléctrica, ajuste el volumen del material para rociar, tal como se describió anteriormente. La "niebla" de la deflexión de rociado debe ser homogénea y fina.
- Realice un tratamiento de ensayo sobre una pieza que no necesite, del mismo material, para asegurarse de que los ajustes son los correctos.
- Rocíe el material desde una distancia de 5-30 cm de la superficie (vea la fig. 9.1).
 - Para el modelo **ESP01-250**: utilice la manguera de extensión flexible **17** cuando pinte superficies horizontales o en pendiente.
 - Para el modelo **ESP05-200 T**: incline ligeramente la pistola rociadora cuando pinte superficies horizontales o en pendiente.
- Comience a rociar más allá de los bordes de la superficie tratada.
- Mueva la pistola rociadora, moviendo el brazo tal como se muestra en la figura 9.1, y no sólo la muñeca (vea la figura 9.2). La distancia entre la pistola rociadora y la superficie tratada debe ser constante: esto garantizará que el material se rocíe en forma pareja.
- Mueva la pistola rociadora suavemente, tal como se muestra en la figura 9.3. Cada capa sucesiva debe superponerse parcialmente con la anterior. No retrase la pistola rociadora en un punto, esto causará goteos.
- No interrumpa el rociado en la superficie tratada.
- No permita que el tanque **5** se vacíe mientras está trabajando. El tubo **18** debe sumergirse en el líquido en todo momento, de lo contrario, el proceso de rociado se detendrá y la superficie se tratará en forma despareja.

Mantenimiento de la herramienta eléctrica / medidas preventivas

Antes de llevar a cabo cualquier trabajo sobre la herramienta eléctrica, debe desconectarse de la fuente de energía.

Limpieza de la herramienta eléctrica (vea la fig. 10-14)



La herramienta eléctrica debe limpiarse después de terminar cada trabajo.

- Presione el botón **4** para que los residuos del material rociado drenen hacia el tanque **5**.
- Desatornille el tanque **5** y descargue los residuos del material rociado. Vierta un solvente adecuado en el tanque **5** y conéctelo a la pistola rociadora. Agite la pistola rociadora, luego enciéndala y rocíe el solvente.

te en un recipiente vacío. Repita varias veces hasta que la pistola rociadora esté absolutamente limpia. Si ha estado trabajando con la manguera de extensión-flexible 17, entonces debe instalarla en este paso del procedimiento de limpieza.

- Seque la cubierta de la herramienta eléctrica con un paño embebido en el solvente adecuado. Evite que el solvente entre en la herramienta eléctrica.
- Desarme la pistola rociadora, tal como se muestra en las figuras 10-11 y 13.

- Desatornille el tanque 5 y séquelo con un paño limpio.
- Retire el tubo 18 y asegúrese de que esté limpio. De ser necesario, límpielo. Reemplácelo si es necesario.
- Para el modelo **ESP01-250**, desarme y limpie el filtro 24 utilizando un solvente y un cepillo suave, luego arme y coloque el filtro 24 en su lugar.
- Utilizando la varilla 13 limpie el orificio de succión 25, el orificio de drenaje 26 y la boquilla 1 (vea las figuras 12 y 14).

- Utilizando un cepillo y solvente, limpie todas las partes que ha desarmado y móntelas nuevamente siguiendo estrictamente la secuencia de instalación. **Por favor, tenga en cuenta que: Está estrictamente prohibido utilizar objetos afilados para limpiar las piezas de la pistola rociadora (excepto por las piezas mencionadas anteriormente).**

- Para proteger las piezas internas de la corrosión, vierta algunas gotas de aceite de baja viscosidad en el orificio de succión 25 y en el orificio de drenaje 26.
- Las operaciones de armado se realizan en la secuencia inversa.

Reemplazo el filtro de aire (ver fig. 15)

[ESP05-200 T]

- Use un destornillador para remover la cubierta 8 (ver fig. 15).
- Reemplace el filtro de aire 27.
- Instale la cubierta 8 (las abrazaderas de la cubierta 8 deben hacer un clic al cerrarse).

Limpieza de la herramienta eléctrica

Una condición indispensable para un uso seguro a largo plazo de la herramienta eléctrica es mantenerla limpia. Con frecuencia limpie la herramienta con aire comprimido a través de las ranuras de ventilación 8.

Servicio de post-venta y servicio de aplicaciones

Nuestro servicio de post-venta responde a sus preguntas sobre el mantenimiento y la reparación de su producto, así como también sobre los repuestos. La información sobre los centros de servicio, los diagramas de las piezas y sobre los repuestos también se puede encontrar en: www.dwt-pt.com.

Cómo transportar las herramientas eléctricas

- Está terminantemente prohibido dejarlas caer para que no se produzca ningún impacto mecánico en el embalaje durante el transporte.
- Cuando se descarguen / carguen, no se permite usar ningún tipo de tecnología que funcione bajo el principio de sujeción de embalajes.

Protección del medio ambiente



Recicle las materias primas en lugar de eliminarlas como basura.

Las herramientas, los accesorios y el embalaje deberían seleccionarse para un reciclado cuidadoso del medio ambiente.

Las piezas de material plástico están marcadas para un reciclado selectivo.

Estas instrucciones están impresas sobre papel reciclado sin la utilización de cloro.

El fabricante se reserva la posibilidad de incluir cambios.

Español

Especificações da ferramenta eléctrica

Pistola pulverizadora		ESP01-250	ESP05-200 T
Código da ferramenta eléctrica	[127 V ~50/60 Hz] [230 V ~50/60 Hz]	742654 743811	742661 743828
Potência nominal absorvida	[W]	80	500
Potência de saída	[W]	80	500
Amperagem na voltagem	127 V [A] 230 V [A]	1.4 0.8	4.5 2.2
Taxa de fluxo	[ml/min]	50-250	0-200
Pressão máxima de pulverização	[bar]	140	0,1-0,2
Viscosidade máxima (tempo máximo para terminar, através do copo de medição)	[DIN-s]	35	40
Ø do bocal	[mm] [polegadas]	0,8 1/32"	1 3/64"
Capacidade do reservatório	[ml]	800	1000
Bocal ajustável		—	•
Peso	[kg] [lb]	1,65 3.64	2,9 6.39
Classe de protecção		□ / II	□ / II
Pressão sonora	[dB(A)]	95,2	84
Potência sonora	[dB(A)]	106,2	95
Vibrações	[m/s ²]	10,2	4,61

Informações sobre ruído

Regras gerais de segurança



Use protectores auditivos quando a potência sonora ultrapassar 85 dB(A).



Declaração de conformidade

Declaramos sob nossa inteira responsabilidade que o produto descrito nos "Especificações da ferramenta eléctrica" esta em conformidade com todas as disposicoes pertinentes das Directivas 2006/95/EC, 2004/108/EC incluindo suas alteracoes, e em conformidade com as seguintes normas: EN 60745-1, EN 50580.

Gestor de certificação

Wu Cunzhen

Wu Cunzhen



AVISO - Para reduzir o risco de lesões, o utilizador tem de ler o manual de instruções.



AVISO! Leia todos os avisos de segurança e todas as instruções. O incumprimento das instruções e avisos de segurança pode ter como consequência a existência de perigo de incêndio, de choques eléctricos e / ou de lesões graves.

Guarde todos os avisos e instruções para futuras referências.

O termo "ferramenta eléctrica" nos avisos diz respeito à sua ferramenta alimentada pela rede (com fio) ou com bateria (sem fio).

Segurança na área de trabalho

- Mantenha a área de trabalho limpa e bem iluminada. Áreas desarrumadas ou escuras são propícias a acidentes.
- Não ligue ferramentas eléctricas em atmosferas explosivas, tal como na presença de líquidos infla-

Merit Link International AG
Stabio, Suíça, 20.12.2018

Português

máveis, gases ou pó. As ferramentas elétricas geram faíscas que podem provocar a ignição dos fumos ou pó.

• **Mantenha as crianças e pessoas que passem afastadas enquanto trabalhar com uma ferramenta elétrica.** As distrações podem fazer com que perca o controlo.

Segurança elétrica

• **As fichas da ferramenta elétrica têm de corresponder à tomada. Nunca modifique a ficha de algum modo. Não utilize qualquer adaptador com ferramentas elétricas com ligação à terra.** Fichas não modificadas e tomadas correspondentes reduzem o risco de choque elétrico.

• **Evite o contacto do corpo com superfícies ligadas à terra, tais como tubos, radiadores, bases e frigoríficos.** Existe um risco acrescido de choque elétrico se o seu corpo estiver ligado à terra.

• **Não exponha as ferramentas elétricas à chuva ou a condições húmidas.** A entrada da água na ferramenta elétrica aumentará o risco de choque elétrico.

• **Não force o fio da alimentação. Nunca utilize o fio para transportar, puxar ou desligar a ferramenta elétrica.** Mantenha o fio afastado do calor, óleo, arestas afiadas ou peças móveis. Fios danificados ou presos aumentam o risco de choque elétrico.

• **Quando estiver a trabalhar com uma ferramenta elétrica ao ar livre, utilize uma extensão adequada para a utilização no exterior.** A utilização de um fio adequado ao exterior reduz o risco de choque elétrico.

• **Se for inevitável trabalhar com uma ferramenta elétrica num local húmido, use uma alimentação protegida por um dispositivo de corrente residual (DCR).** A utilização de um DCR reduz o risco de choque elétrico. **NÓTA!** O termo "dispositivo de corrente residual (DCR)" pode ser substituído pelo termo "interruptor de circuito de falha de ligação à terra (ICFLT)" ou "disjuntor de circuito de fuga de terra (DCFT)".

• **Aviso!** Nunca toque nas superfícies de metal expostas na caixa de velocidades, proteção, etc., pois tocar nas superfícies de metal interfere com as ondas eletromagnéticas, podendo assim causar lesões ou acidentes.

Segurança pessoal

• **Mantenha-se alerta, observe o que está a fazer e use senso comum quando estiver a trabalhar com uma ferramenta elétrica.** Não utilize uma ferramenta elétrica enquanto estiver cansado ou sobre o efeito de drogas, álcool ou medicação. Um momento de falta de atenção enquanto trabalha com ferramentas elétricas pode resultar em lesões sérias.

• **Use equipamento pessoal de proteção. Utilize sempre proteção ocular.** O equipamento de segurança, tal como máscara de pó, calçado de segurança antiderrapante, capacete de segurança, ou proteção para os ouvidos, utilizado nas condições adequadas reduzirá a hipótese de lesões.

• **Evite ligações sem intenção. Certifique-se de que o interruptor se encontra na posição de desligado antes de ligar a fonte de energia e / ou à bateria ao agarrar ou transportar a ferramenta.** Transportar ferramentas elétricas com o seu dedo no interruptor ou fornecer energia a ferramentas elétricas que tenham o interruptor na posição de ligado convida a acidentes.

• **Retire qualquer chave de ajuste ou chave de fendas antes de ligar a ferramenta elétrica.** Uma chave de fendas ou uma chave deixada ligada a uma peça rotativa da ferramenta elétrica pode resultar em lesão.

• **Não se estique. Mantenha sempre a base e o equilíbrio adequados.** Isso proporciona um melhor controlo da ferramenta elétrica em situações inesperadas.

• **Vista-se adequadamente. Não use roupas largas ou joalheria. Mantenha o cabelo, roupa e luvas afastados das partes móveis.** Roupas largas, jóias ou cabelo comprido podem ser apanhados pelas peças em movimento.

• **Se forem fornecidos dispositivos para a ligação de extração de pó e facilidades de recolha, certifique-se de que estas estão ligadas e de que são devidamente utilizadas.** A utilização da recolha do pó pode reduzir os perigos relacionados com o pó.

• **Não permita que a familiaridade ganhe com a utilização de ferramentas e torne mais complacente e ignore os princípios de segurança da ferramenta.** Uma ação descuidada pode causar lesões severas numa fração de segundo.

• **Aviso!** As ferramentas elétricas podem criar um campo eletromagnético durante o funcionamento. Este campo pode, sob determinadas circunstâncias, interferir com implantes médicos ativos ou passivos. Para reduzir o risco de lesões sérias ou fatais, recomendamos que pessoas com implantes médicos consultem o seu médico e / ou fabricante do implante médico antes de utilizar esta ferramenta elétrica.

Utilização e cuidados da ferramenta elétrica

• **As pessoas com fracas aptidões físicas ou mentais, bem como as crianças, não podem utilizar a ferramenta elétrica, caso não sejam supervisionadas ou ensinadas a usar a ferramenta elétrica por uma pessoa responsável pela sua segurança.**

• **Não force a ferramenta elétrica. Use a ferramenta elétrica adequada para a tarefa pretendida.** O uso de uma ferramenta elétrica correta e à velocidade para a qual foi concebida permite executar o trabalho com maior eficácia e segurança.

• **Não utilize a ferramenta elétrica se o interruptor não a ligar ou desligar.** Qualquer ferramenta que não possa ser controlada com o interruptor é perigosa e deve ser reparada.

• **Desligue a ficha da fonte de alimentação e / ou a bateria da ferramenta elétrica antes de fazer quaisquer ajustes, mudar de acessórios, ou guardar as ferramentas elétricas.** Tais medidas de segurança preventiva ajudam a reduzir os riscos de ligar inadvertidamente a ferramenta elétrica.

• **Guarde ferramentas elétricas sem carga fora do alcance de crianças e não permita que pessoas estranhas as ferramentas elétricas ou a estas instruções trabalhem com a ferramenta elétrica.** As ferramentas elétricas são perigosas nas mãos de utilizadores sem formação.

• **Proceda à manutenção das ferramentas elétricas. Verifique se existem desalinhamentos ou bloqueios das peças móveis, peças partidas e quaisquer outras condições que possam afetar o funcionamento da ferramenta elétrica.** Se estiver danificada, leve a ferramenta elétrica para ser reparada antes da utilização. Muitos acidentes são provocados pela fraca manutenção das ferramentas elétricas.

- **Mantenha as ferramentas de corte afiadas e limpas.** Ferramentas devidamente mantidas com arestas de corte afiadas são menos fáceis de prender e mais fáceis de controlar.
- **Use a ferramenta elétrica, acessórios e brocas, etc., de acordo com estas instruções, tendo em conta as condições de trabalho e o trabalho a ser efetuado.** A utilização da ferramenta elétrica para operações diferentes das pretendidas pode resultar numa situação perigosa.
- **Mantenha as pegas e superfícies de segurar secas, limpas e sem óleo ou gordura.** Pegas e superfícies de segurar escorregadias não permitem o manuseamento seguro nem o controlo da ferramenta em situações inesperadas.
- Tenha em conta que, quando utilizar uma ferramenta elétrica, segure corretamente a pega auxiliar, o que é útil quando controlar a ferramenta elétrica. Assim, um manuseamento adequado pode reduzir o risco de acidentes ou lesões.

Reparação

- **A manutenção da sua ferramenta elétrica deverá ser sempre efetuada por pessoas qualificadas, utilizando apenas peças sobresselentes idênticas.** Tal irá assegurar que a segurança da ferramenta elétrica é mantida.
- Siga as instruções quanto a lubrificação e mudança de acessórios.

Orientações de segurança durante o funcionamento da ferramenta elétrica

Antes de começar a operação

- Pulverizar materiais inflamáveis aumenta o risco de fogo ou explosão, por isso, siga todas as precauções necessárias e certifique-se de que tem um extintor por perto.
- Após manusear materiais inflamáveis (por exemplo, após misturar tinta com diluente ou após limpar quaisquer partes da ferramenta elétrica) retire todos os recipientes usados e o pano, pois estes podem causar um fogo.
- Certifique-se de que a área onde os trabalhos terão lugar está devidamente ventilada. Os gases e vapores gerados durante o trabalho podem ser nocivos para a sua saúde e aumentar o risco de fogo ou explosão.
- Não trabalhe perto de fontes de chamas sem protecção ou faíscas, objectos quentes ou motores.
- Não pulverize materiais que tenham um ponto de inflamação abaixo dos 21°C. Isto aumenta o risco de fogo ou explosão.
- Antes de pulverizar o material, leia com atenção as instruções do fabricante, de modo a efectuar todas as medidas de segurança adequadas.
- Não pulverize materiais desconhecidos ou materiais com perigos desconhecidos.
- Não pulverize quaisquer materiais que possam danificar a ferramenta elétrica. Se a ferramenta elétrica se partir devido a esta situação, a garantia é anulada. Pulverizar ácidos, produtos alcalinos, materiais com partículas abrasivas, materiais que contenham chumbo, vidro líquido, materiais excessivamente espessos e outros materiais difíceis de pulverizar ou que formem gotas é estritamente proibido.

- Instale a unidade da base **11** na superfície horizontal sem vibrações. O ar aspirado através dos orifícios da cobertura **8** tem de ser eliminado. Assim, não use a unidade da base **11** num ambiente com pó. Certifique-se também de que a cobertura **8** não é coberta por nada (apenas para o modelo **ESP05-200 T**).

Durante a operação

- Use equipamento de protecção pessoal: Roupa especial, óculos, luvas e calçado fechado.
- Use máscaras especiais criadas para proteger o sistema respiratório dos vapores nocivos. **Tenha em conta! A utilização de máscaras para o pó ou respiradores não assegura o efeito desejado. Poderá sofrer uma intoxicação severa.**
- Fumar enquanto pulveriza materiais inflamáveis é estritamente proibido.
- Enquanto trabalha, não oriente o jacto do material pulverizado para si, outras pessoas ou animais. O jacto pode perfurar a sua pele (mesmo que use luvas) e fazer com que o material pulverizado entre no seu sistema. Nesse caso, consulte imediatamente um médico.
- Tenha em conta que, durante o trabalho, o ambiente em redor fica com um "nevoeiro" de finas gotículas do material pulverizado, que acaba por assentar nas superfícies em redor. As superfícies em que o "nevoeiro" seja indesejado deverão ser cobertas. Quando trabalhar no exterior, o "nevoeiro" é exposto ao vento, o que pode dar origem a consequências negativas (pintura indesejada de objectos, danos na saúde, contaminação ambiental).
- Não ligue a ferramenta eléctrica se não houver líquido no reservatório. Um funcionamento a seco causa o rápido desgaste dos componentes da ferramenta eléctrica.

Após terminar a operação

- A ferramenta eléctrica tem de ser limpa após cada utilização, conforme descrito em baixo. Não limpar correctamente pode causar danos na ferramenta eléctrica, o que anula a garantia.
- Elimine os resíduos do material pulverizado (tintas, solventes, etc.) em completa conformidade com as instruções do fabricante.

Símbolos usados no manual

Os símbolos apresentados a seguir são usados no manual de utilização. Lembre-se do seu significado. A interpretação correta dos símbolos permite uma utilização correta e segura da ferramenta elétrica.

Símbolo













Significado



Autocolante do número de série:
ESP ... - modelo;
XX - data de fabrico;
XXXXXXX - número de série.



Leia todos os avisos de segurança e todas as instruções.

Símbolo	Significado
	Use óculos de segurança.
	Use proteções auditivas.
	Use máscara respiratória.
	Desligue a ferramenta eléctrica da alimentação antes da instalação ou ajuste.
	Direção do movimento.
	Direção de rotação.
	Bloqueado.
	Desbloqueado.
	Quantidade mínima de material pulverizado.
	Quantidade máxima de material pulverizado.
	Tempo para terminar, através do copo de medição.
	Isolamento duplo / classe de proteção.
	Atenção. Importante.
	Um sinal a certificar que o produto se encontra em conformidade com os requerimentos essenciais das diretivas da UE e normas harmonizadas da UE.
	Informação útil.

Símbolo	Significado
	Não elimine a ferramenta eléctrica juntamente com o lixo doméstico comum.

Designação da ferramenta eléctrica DWT

Esta ferramenta eléctrica foi criada para pulverizar e aplicar materiais líquidos numa superfície tratada. Permite ao utilizador aplicar tintas, vernizes, primeiras-de-mão, preservantes, materiais protectores e desinfectantes, bem como a pulverização de água em superfícies que têm de ser molhadas.

Componentes da ferramenta eléctrica

- 1 Bocal
- 2 Tampa do ar
- 3 Porca de acoplamento
- 4 Botão
- 5 Reservatório
- 6 Regulador do volume de pulverização
- 7 Mangueira do ar
- 8 Cobertura
- 9 Interruptor de ligar / desligar
- 10 Suporte da pistola pulverizadora
- 11 Unidade da base
- 12 Funil de medição *
- 13 Haste de limpeza *
- 14 Correia de transporte *
- 15 Bocal de purga *
- 16 Fendas de ventilação
- 17 Mangueira de extensão *
- 18 Tubo
- 19 Porca
- 20 Porca de fixação
- 21 Abertura de descarga
- 22 Ponta para ligar à unidade da base
- 23 Ponta para a ligação dos acessórios
- 24 Filtro
- 25 Orifício de aspiração
- 26 Orifício de drenagem
- 27 Filtro do ar *

* Acessórios

Nem todos os acessórios apresentados nas ilustrações ou descritos no texto fazem parte das peças fornecidas.

Instalação e afinação dos elementos da ferramenta eléctrica

Antes de proceder à limpeza ou reparação da ferramenta eléctrica, deve desligá-la da electricidade.



Não aperte demasiado os elementos de aperto, para evitar danificar a rosca.



A montagem / desmontagem / preparação de alguns elementos é a mesma para todos os modelos de ferramentas eléctricas. Neste caso, os modelos específicos não são indicados na ilustração.

Ligar / desligar o reservatório (consulte a imagem 1-2)

Ligue / desligue o reservatório 5 conforme apresentado nas imagens 1-2.

[ESP05-200 T]

Antes de ligar o reservatório 5, rode o tubo 18 (consulte a imagem 2.2) para a posição que permite a utilização máxima do material. Depende para onde inclina a pistola pulverizadora durante o funcionamento (consulte a imagem 2.3-2.4).

- Desaperte a porca de fixação 20 e desenrosque a porca 19.
- Rode o tubo 18 para a posição desejada.
- Enrosque a porca 19 e fixe-a, apertando a porca de fixação 20.

Ligar / desligar a mangueira de extensão (consulte a imagem 3)

[ESP01-250]

- A mangueira de extensão 17 permite-lhe pulverizar material em superfícies horizontais, bem como em locais de difícil acesso (por exemplo, quando pintar radiadores de aquecimento).
- Desenrosque o bocal 1 (consulte a imagem 3).
- Enrosque a mangueira de extensão 17, depois dobre para a posição desejada.
- Para desligar, efectue estes passos pela ordem inversa.

Ligar / desligar a mangueira do ar (consulte a imagem 4)

[ESP05-200 T]

- Ligue a mangueira do ar 7 à unidade da base 11. Insira a ponta 22 na abertura 21 após alinhar as saliências na ponta 22 com as ranhuras no orifício 21. Rode a ponta 22 conforme apresentado na imagem 4.1.
- Ligue a mangueira do ar 7 à pistola pulverizadora ou bocal de purga 15. Coloque a ponta 23 na haste do acessório, pré-alinhando as ranhuras na ponta 23 com as saliências no acessório. Rode a ponta 23 conforme apresentado na imagem 4.2.
- Para desligar, efectue estes passos pela ordem inversa.

Operação inicial da ferramenta eléctrica

Use sempre a voltagem de alimentação correcta: A voltagem da alimentação tem de ser sempre equivalente à informação apresentada na placa de identificação da ferramenta eléctrica.

Ligar / desligar a ferramenta eléctrica

[ESP01-250]

Ligar:

Prima e mantenha premido o botão 4.

Desligar:

Liberte o botão 4.

[ESP05-200 T]

Ligar:

Prima e liberte o interruptor de ligar / desligar 9. Para começar a pulverizar o material, prima e mantenha premido o botão 4 na pistola pulverizadora.

Desligar:

Liberte o botão 4, depois prima e liberte o interruptor de ligar / desligar 9.

Características de design da ferramenta eléctrica

Regulação do volume do material pulverizado (consulte a imagem 5)

- Usando o regulador 6, pode ajustar o volume do material pulverizado, para obter o resultado desejado do trabalho.
- Para diminuir o volume do material pulverizado, rode o regulador 6, conforme apresentado na imagem 5 (enquanto estiver a pulverizar o material). Tenha em conta que uma diminuição excessiva do volume do material pulverizado dá origem a fracos resultados no tratamento (impregnação insuficiente, uma camada de tinta demasiado fina, etc.).
- Para aumentar o volume do material pulverizado, rode o regulador 6, conforme apresentado na imagem 5 (enquanto estiver a pulverizar o material). Tenha em conta que um aumento excessivo do volume do material pulverizado dá origem a pingos na superfície tratada e a um consumo excessivo do material pulverizado.

Regulação da forma do jacto pulverizado (consulte a imagem 6)

[ESP05-200 T]

- Pode ajustar a forma do jacto pulverizado rodando a tampa do ar 2, dependendo da direcção do movimento da pistola de pulverização (consulte a imagem 6.2-6.4).
- Desaperte a porca de acoplamento 3 (consulte a imagem 6.1).
 - Rode a tampa do ar 2 para a posição desejada (consulte a imagem 6.2-6.4).
 - Aperte a porca de acoplamento 3.

Suporte da pistola pulverizadora (consulte a imagem 7)

[ESP05-200 T]

O suporte 10 foi criado para fixar a pistola pulverizadora durante o movimento da ferramenta eléctrica ou durante pausas no processo de trabalho.

Instale o suporte **10** conforme apresentado na imagem 7.1 (as fixações nas asas têm de clicar). Pode instalar o suporte **10** de diferentes lados da unidade da base **11**.

Para retirar o suporte **10**, puxe ligeiramente as asas e retire o suporte, conforme apresentado na imagem 7.2.

Correia de transporte (consulte a imagem 7)

[ESP05-200 T]

Para facilitar o transporte, bem como para fornecer uma maior portabilidade durante o transporte, use a correia de transporte **14**. Ligue a correia **14** à unidade da base **11** (consulte a imagem 7.3). Se for necessário, ajuste o comprimento da correia **14** para que o transporte da ferramenta eléctrica seja mais fácil.

Recomendações acerca do funcionamento

Medição da viscosidade do material pulverizado (consulte a imagem 8)

A viscosidade do material pulverizado não deverá exceder o valor máximo permitido (consulte a tabela dos dados técnicos). Os materiais mais espessos deverão ser diluídos. **Tenha em conta! Use sempre um solvente adequado, caso contrário, formam-se grânulos que irão obstruir a ferramenta eléctrica.**

Meça a viscosidade usando o funil de medição **12**. A temperatura do composto deverá ser 20-22°C.

• Mexa bem o composto, mergulhe lá dentro o funil de medição **12** e espere até que se encha (consulte a imagem 8).

• Levante o funil de medição **12** e deixe o líquido fluir. Meça o tempo do fluir do líquido (DIN-s) do funil de medição **12** usando um cronómetro (desde o início do fluir até à separação do jacto). Os valores da viscosidade recomendados aproximados para os diferentes materiais são apresentados em baixo:

- agentes de impregnação, vernizes, resinas sintéticas - sem serem diluídas, 30 DIN-s máx.;
 - tintas sintéticas, vernizes transparentes - 15-35 DIN-s;
 - tinta acrílica - 20-35 DIN-s;
 - preservantes, pesticidas, óleos para madeira - sem serem diluídos, 35 DIN-s máx.;
 - desinfetante e agentes de limpeza, produtos de polir - 35 DIN-s;
 - tinta para carros - 18-22 DIN-s.
- Após terminar as medições, limpe bem o funil de medição **12** (usando um solvente adequado).

Preparação da superfície

- A superfície a ser tratada tem de ser limpa, seca e desengordurada.
- Superfícies lustrosas deverão ser lixadas, o pó deverá ser retirado e a superfície deverá ser desengordurada.
- As superfícies em redor que precisem de protecção contra a precipitação do "nevoeiro" do material pulverizado deverão ser cobertas com materiais espessos (papel, película, etc.) e alinhados com fita adesiva, quando necessário.

Seqüência de trabalho (consulte a imagem 9)

- Prepare o material a ser pulverizado e a superfície, conforme descrito em cima.
- Desenrosque o reservatório **5**, encha-o com o material a ser pulverizado e ligue-o à pistola pulverizadora.
- Para o modelo **ESP05-200 T**, ajuste a forma do jacto.
- Ligue a ferramenta eléctrica, ajuste o volume do material a ser pulverizado, conforme descrito em cima. O "nevoeiro" da pulverização deverá ser homogéneo e preciso.
- Faça um teste numa peça desnecessária do mesmo material, para se certificar de que os ajustes são os correctos.
- Borrife o material a uma distância de 5 a 30 cm da superfície (consulte a imagem 9.1).
 - Para o modelo **ESP01-250** - use a mangueira de extensão **17** quando pintar superfícies horizontais ou inclinadas.
 - Para o modelo **ESP05-200 T** - incline ligeiramente a pistola pulverizadora quando pintar superfícies horizontais ou inclinadas.
- Comece a pulverizar para além das extremidades da superfície a ser tratada.
- Mova a pistola pulverizadora movendo o seu braço, conforme apresentado na imagem 9.1 e não apenas o pulso (consulte a imagem 9.2). A distância entre a pistola pulverizadora e a superfície a ser tratada deverá ser constante. Isso assegura que o material é pulverizado uniformemente.
- Mova suavemente a pistola pulverizadora, conforme apresentado na imagem 9.3. Cada faixa sucessiva deverá sobrepor-se parcialmente à faixa anterior. Não pare a pistola pulverizadora num ponto. Isso causa o aparecimento de pingos.
- Não interrompa a pulverização na superfície a ser tratada.
- Não permita que o reservatório **5** fique vazio durante o trabalho. O tubo **18** deverá estar constantemente dentro do líquido, caso contrário, o processo de pulverização pára e a superfície será tratada de modo pouco uniforme.

Manutenção da ferramenta eléctrica / medidas preventivas

Antes de proceder à limpeza ou reparação da ferramenta eléctrica, deve desligá-la da electricidade.

Limpar a ferramenta eléctrica (consulte a imagem 10-14)



A ferramenta eléctrica tem de ser limpa após o final do trabalho.

- Prima o botão **4** de modo a que os resíduos do material pulverizado drenem para dentro do reservatório **5**.
- Desenrosque o reservatório **5** e elimine os resíduos do material pulverizado. Deite um solvente adequado no reservatório **5** e ligue-o à pistola pulverizadora. Abane a pistola pulverizadora, depois ligue-a e pulverize o solvente para dentro de um reservatório vazio. Repita várias vezes até que a pistola pulverizadora fique absolutamente limpa. Se trabalhou usando a

mangueira de extensão 17, esta deverá ser instalada nesta altura do processo de limpeza.

- Limpe a caixa da ferramenta eléctrica com um pano ligeiramente embebido num solvente adequado. Evite que o solvente entre em contacto com a ferramenta eléctrica.

- Desmonte a pistola pulverizadora, conforme apresentado nas imagens 10-11 e 13.

- Desenrosque o reservatório 5 e limpe-o com um pano limpo.

- Retire o tubo 18 e certifique-se de que está limpo. Limpe-o, se for necessário.

- Para o modelo **ESP01-250**, desmonte e limpe o filtro 24 usando um solvente e uma escova suave, depois monte e coloque o filtro 24 no lugar.

- Com a haste 13, limpe o orifício de aspiração 25, orifício de drenagem 26 e bocal 1 (consulte a imagem 12 e 14).

- Com uma escova e solvente, limpe todas as peças removidas e volte a montá-las seguindo estritamente a sequência de montagem. **Tenha em conta! É estritamente proibido usar objectos afiados para limpar a pistola pulverizadora (excepto para as peças mencionadas acima).**

- Para proteger as peças internas contra a corrosão, deite algumas gotas de óleo com fraca viscosidade no orifício de aspiração 25 e orifício de drenagem 26.

- As operações de montagem são feitas na sequência inversa.

Substituição do filtro do ar (consulte a imagem 15)

[ESP05-200 T]

- Use uma chave de fendas para retirar a cobertura 8 (consulte a imagem 15).

- Volte a colocar o filtro do ar 27.

- Instale a cobertura 8 (os fixadores da cobertura 8 têm de fazer um clique).

Limpeza da ferramenta eléctrica

Uma condição indispensável para uma utilização segura a longo prazo da ferramenta eléctrica é mantê-la limpa. Passe regularmente a ferramenta eléctrica com ar comprimido através dos orifícios do ar 8.

Serviço pós-venda e serviço de aplicação

O nosso serviço pós-venda responde às suas perguntas relativas à manutenção e reparação do seu produto, bem como peças sobresselentes. A informação acerca dos centros de reparação, diagramas das peças e informação sobre peças sobresselentes também pode ser encontrada em: www.dwt-pt.com.

Transporte das ferramentas eléctricas

- Nunca permita que a caixa sofra qualquer impacto mecânico durante o transporte.

- Quando carregar / descarregar, não use qualquer tipo de tecnologia que funcione com o princípio de fixação da caixa com pinças.

Protecção ambiental



Reciclagem de matérias primas em vez de eliminação de lixo.

A ferramenta eléctrica, acessórios e caixa deverão ser separados, para uma reciclagem amiga do ambiente.

Para efeitos de uma reciclagem específica, as peças de plástico dispõem de uma respectiva marcação. Estas instruções foram riadas com papel reciclável isento de cloro.

O fabricante reserva o direito de fazer alterações.

Português

Elektrikli alet özelliđi

Püskürtme tabancası		ESP01-250	ESP05-200 T
Elektrikli alet kodu	[127 V ~50/60 Hz] [230 V ~50/60 Hz]	742654 743811	742661 743828
Giriş gücü	[W]	80	500
Güç	[W]	80	500
Gerilimdeki akım	127 V [A] 230 V [A]	1.4 0.8	4.5 2.2
Akış hızı	[ml/dk]	50-250	0-200
Maksimum püskürtme basıncı	[bar]	140	0,1-0,2
Maksimum viskozite (bir ölçüm hunisiyle maksimum boşalma süresi)	[DIN-s]	35	40
Meme çapı	[mm] [inç]	0,8 1/32"	1 3/64"
Depo kapasitesi	[ml]	800	1000
Ayarlanabilir meme		—	•
Ağırlık	[kg] [pound]	1,65 3.64	2,9 6.39
Emniyet sınıfı		□ / II	□ / II
Ses basıncı	[dB(A)]	95,2	84
Akustik güç	[dB(A)]	106,2	95
Ağırlıklı titreşim	[m/s ²]	10,2	4,61

Gürültü bilgisi

Genel güvenlik kuralları



Eđer ses basıncı 85 dB(A) deđerini aşarsa her zaman kulak koruyucu takınız.



UYARI - Kullanıcı, yaralanma riskini azaltmak için kullanım talimatları el kitabını okumalıdır.



Uyumluluk beyanati

Tek sorumlu olarak "Elektrikli alet özelliđi" bölümünde tanımlanan ürünün, deđişiklikleri de dahil olmak üzere 2006/95/EC, 2004/108/EC yönergelerinin geçerli bütün hükümlerini karşıladığını ve aşağıdaki standartlarla uyumlu olduğunu beyan ederiz: EN 60745-1, EN 50580.



UYARI! Tüm güvenlik uyarılarını ve talimatları okuyun. Uyarıların ve talimatların herhangi birine uyulmaması elektrik çarpmasına, yangın çıkmasına ve / veya ciddi yaralanmalara yol açabilir.

İleride başvurmak üzere tüm uyarıları ve talimatları kaydedin.

Uyarılarda geçen "elektrikli alet" elektrik şebekesinden beslenen (kablolu) elektrikli alet veya pille çalışan (kablolu) elektrikli alettir.

Onay müdürü

Wu Cunzhen

Wu Cunzhen

Çalışma alanı güvenliđi

- Çalışma alanını temiz tutun ve iyice aydınlatın. Dađınık veya karanlık alanlarda kaza olma ihtimali yüksektir.
- Elektrikli aletleri patlayıcı ortamlarda (ör. yanıcı sıvıların, gazların veya tozların bulunduğu yerler-

Merit Link International AG
Stabio, İsviçre, 20.12.2018

Türkçe

de) **çalıştırmayın.** Elektrikli aletler tozları veya buharları tutuşturabilecek kivilcimlar oluşturur.

• **Elektrikli aleti çalıştıran çocukları ve çevredeki kişileri çalışma noktasından uzak tutun.** Dikkat dağınıklığı kontrolü kaybetmenize neden olabilir.

Elektrik güvenliği

• **Elektrikli aletlerin fişleri prize uygun olmalıdır.** Fiş üzerinde asla değişiklik yapmayın. Topraklanmış elektrikli aletlerle beraber adaptör fişlerini asla kullanmayın. Değiştirilmemiş fişler ve bunlara uygun prizler elektrik çarpması riskini azaltacaktır.

• **Borular, radyatörler, fırınlar ve buzdolapları gibi topraklanmış yüzeylere temas etmekten kaçınin.** Vücutunuz topraklanmış ise elektrik çarpma riski artar.

• **Elektrikli aletleri yağmura veya ıslak ortamlara maruz bırakmayın.** Elektrikli alete su girmesi elektrik çarpma riskini artıracaktır.

• **Kablolu başka amaçlar için kullanmayın.** Kablolu asla elektrikli aleti taşımak veya çekmek için kullanmayın ve prizle olan bağlantısını keserken asla kablodan çekmeyin. Kablolu ısıdan, yağdan, keskin uçlardan veya hareketli parçalardan uzak tutun. Hasarlı veya birbirine dolaşmış kablolar elektrik çarpma riskini artırır.

• **Elektrikli aleti dış mekanda çalıştırırken dış mekân kullanımına uygun bir uzatma kablosu kullanın.** Dış mekân kullanımına uygun bir kablo kullanılması elektrik çarpma riskini azaltır.

• **Elektrikli aletin rutubetli bir yerde kullanılması kaçınılmaz ise elektrik akımı korumalı bir artık akım cihazı (AAC) kullanın.** AAC kullanımını elektrik çarpma riskini azaltır. NOT! "Artık akım cihazı (AAC)" teriminin yerine "topraklama arızası devre şalteri (TADS)" veya "toprak kaçağı devre kesicisi (TKDK)" kullanılabilir.

• **Uyarı!** Dişli kutusu, kalkan vb. üzerinde bulunan açık metal yüzeylere asla dokunmayın, çünkü metal yüzeylere dokunulması elektromanyetik dalgaları bozarak potansiyel yaralanmalara veya kazalara yol açabilir.

Kişisel güvenlik

• **Elektrikli aleti çalıştırırken tetikte olun, ne yaptığınıza dikkat edin ve sağduyunuzu kullanın.** Yorgunken veya uyuşturucu, alkol veya ilaç etkisi altındayken elektrikli aleti kullanmayın. Elektrikli aletleri çalışma esnasında bir anlık dikkatsizlik ciddi bireysel yaralanmaya yol açabilir.

• **Kişisel koruyucu donanım kullanın.** Daima koruyucu bir gözlük takın. Uygun koşullarda toz maskesi, kaymayan güvenlik ayakkabıları, baret veya kulak tıkacı kullanmak kişisel yaralanmaları azaltacaktır.

• **Elektrikli aletin istem dışı başlatılmasını önleyin.** Aleti güç kaynağına ve / veya pil takımına bağlamadan, kaldırmadan veya taşımadan önce düğmenin kapalı konumunda olduğundan emin olun. Elektrikli aleti, parmağınız düğme üzerindeyken taşımanız veya düğmesi açık elektrikli aletlere güç vermeniz kaza ihtimalini oldukça artırır.

• **Elektrikli aleti açmadan önce ayar anahtarını veya somun anahtarını sökün.** Elektrikli aletin dönen bir kısmına bir somun anahtarını veya anahtarı takılı bırakmak bireysel yaralanmaya neden olabilir.

• **Elektrikli alete uzanmayın.** Dayanağı ve dengeyi daima uygun konumda tutun. Böylece beklenmeyen durumlarda elektrikli alet daha iyi kontrol edilebilir.

• **Uygun kıyafetler giyin.** Bol kıyafetler giymeyin veya takı takmayın. Saçlarınızı, kıyafetlerinizi ve eldivenlerinizi hareketli parçalardan uzak tutun.

Bol kıyafetler, takılar veya uzun saç hareketli parçalara sıkışabilir.

• **Cihazlar toz giderme ve toplama ünitelerinin bağlantısı için temin ediliyor ise bu cihazların bağlı olduğundan ve doğru kullanıldığından emin olun.** Toz toplama işlemi, tozla ilgili tehlikeleri azaltabilir.

• **Aletleri sık kullanmanızdan kaynaklanan alışkanlığınızı sık kayıtsızlaştırmasına izin vermeyin ve aletin güvenlik ilkelerini göz ardı etmeyin.** Dikkatsiz bir hareket bir anda ciddi yaralanmaya yol açabilir.

• **Uyarı!** Elektrikli aletler çalışma sırasında elektromanyetik bir alan oluşturabilir. Bu alan bazı koşullarda aktif veya pasif tıbbi implantların işlevini engelleyebilir. Ciddi veya ölümcül yaralanma riskini azaltmak için tıbbi implantları olan kişilerin bu elektrikli aleti çalıştırmadan önce doktorlarına ve tıbbi implant üreticisine danışmalarını tavsiye ederiz.

Elektrikli aletin kullanımı ve bakımı

• **Çocukların yanı sıra ruhsal-fiziksel veya zihinsel yetenekleri yetersiz olan kişiler güvenliklerinden sorumlu bir kişi tarafından gözetime tabi tutulmadan veya elektrikli aletin kullanımını hakkında sorumlu kişiden talimat almadan aleti çalıştıramaz.**

• **Elektrikli aleti kapasitesi dışına zorlamayın.** Uygun kullanım için doğru elektrikli aleti kullanın. Doğru elektrikli alet, işlemi daha iyi ve daha güvenli bir biçimde ve tasarlandığı hızda gerçekleştirecektir.

• **Açma kapama düğmesi çalışmayan elektrikli aleti kullanmayın.** Düğmeyle kontrol edilemeyen bir elektrikli alet tehlikeli olabilir ve onarılması gerekir.

• **El aletinde ayarlama yapmadan, aksesuarlarını değiştirmeden veya aleti saklamadan önce fişin güç kaynağıyla olan bağlantısını ve / veya pil takımının elektrikli alete olan bağlantısını kesin.** Bu gibi önleyici güvenlik tedbirleri elektrikli aleti yanlışlıkla başlatma riskini azaltır.

• **Kullanılmayan elektrikli aletleri çocukların erişmeyeceği yerlerde saklayın ve elektrikli aleti veya bu talimatları iyi bilmeyen kişilerin elektrikli aleti çalıştırmasına izin vermeyin.** Eğitim almamış kişilerin elektrikli aletleri kullanması tehlike arz eder.

• **Elektrikli aletlere bakım yapın.** Hareketli parçaların hizasızlığını veya takılmasını, parçaların kırılma durumunu ve elektrikli aletlerin çalışmasını etkileyebilecek diğer koşulları kontrol edin. Elektrikli alet hasar görmüşse kullanmadan önce onarımını sağlayın. Yeterli bakımı yapılmayan elektrikli aletler birçok kazaya neden olabilir.

• **Kesme takımlarının keskinliğini ve temizliğini koruyun.** Doğru bakım yapılan ve kesme uçları keskin olan kesme takımlarının sıkışma ihtimali daha düşüktür ve daha kolay kontrol edilebilir.

• **Elektrikli aleti, aksesuarları ve takım uçlarını vb. bu talimatlara uygun olarak ve çalışma koşullarını ve yapılacak işi dikkate alarak kullanın.** Kullanım amacı farklı elektrikli aletlerin başka bir amaç için kullanılması tehlikeli durumlara neden olabilir.

• **Tutma yerlerini ve kavrama yüzeylerini kuru, temiz ve yağdan ve gresden arındırılmış olarak muhafaza edin.** Kaygan tutma yerleri ve kavrama yüzeyleri güvenli kullanımı ve aletin beklenmeyen durumlarda kontrolünü engeller.

• **Bir elektrikli alet kullanırken lütfen yardımcı tutamağı doğru tutmaya dikkat edin.** Böylece elektrikli aleti daha kolay kontrol edebilirsiniz. Sonuç olarak aleti doğru tutmak kaza veya yaralanma riskini azaltabilir.

Servis

- **Elektrikli aletinizin onarımını, yalnızca aynı deęişim parçalarını kullanan vasıflı bir onarım elemanına yaptırın.** Böylece elektrikli aletin güvenlięi korunacaktır.
- Aksesuarları yağlama ve deęiştirme talimatlarına uyun.

Elektrikli aleti çalıştırırken uygulanacak güvenlik esasları

İşletime başlamadan önce

- Yanıcı malzemeleri püskürtmek yangın veya patlama riskini artırır bu yüzden tüm gereken önlemlere uyun ve sahada yangın söndürücü araçların mevcut olduğundan emin olun.
- Yanıcı malzemeleri kullandıktan sonra (ör. Boyayı karıştırdıktan veya incelttikten sonra veya güç aletinin herhangi bir parçasını temizledikten sonra) yangına sebep olabileceğinden tüm kullanılmış kapları ve bezleri ortadan kaldırın.
- İşlerin gerçekleştirileceği alanın düzgün şekilde havalandırıldığından emin olun - iş sırasında oluşan gaz veya buharlar sağlığınız için tehlikeli olabilir ve yangın veya patlama riskini artırabilir.
- Açık ateşin veya kıvılcımın, sıcak nesnelerin, motorların yakınında çalışmayın.
- Alevlenme derecesi 21°C'nin altında olan malzemeleri püskürtmeyin - bu yangın veya patlama riskini artırır.
- Malzemeyi püskürtmeden önce, uygun emniyet önlemleri almak için üreticinin talimatlarını dikkatlice okuyun.
- Bilinmeyen malzemeleri veya bilinmeyen tehlikelere sahip olan malzemeleri püskürtmeyin.
- Güç aletine zarar verebilecek hiçbir malzemeyi püskürtmeyin; bunun sonucu olarak eğer güç aleti bozulursa garantiniz geçersiz olacaktır. Asit, alkali, aşındırıcı parçacıklar içeren malzemeleri kurşun içeren malzemeleri, sıvı camı, aşırı kalın malzemeleri ve püskürtmesi ve damlacık oluşturması zor olan diğer malzemeleri püskürtmek kesinlikle yasaktır.
- Altlık ünitesini 11 yatay, titreşimsiz bir yüzeye kurun. Kapağın 8 deliklerinden emilen hava temiz olmalıdır; bu yüzden, altlık ünitesini 11 tozlu bir ortamda kullanmayın; ayrıca kapağın 8 herhangi bir şeyle kapanmadığından emin olun (yalnızca **ESP05-200 T** modeli için).

İşletme sırasında

- Kişisel koruyucu ekipman kullanın - özel kıyafetler, gözlükler, eldivenler ve kapalı ayakkabılar.
- Solunum sisteminin zararlı maddelerin buharından korunması amacıyla özel maskeler kullanın. **Lütfen dikkat! Toz maskelerinin veya solunum cihazlarının kullanımı gereken etkiyi garanti etmeyecektir - ciddi zehirlenmelere uğrayabilirsiniz.**
- Yanıcı malzemelerin püskürtülmesi sırasında sigara içmek kesinlikle yasaktır.
- Çalışırken, püskürtülen malzemenin buharını doğrudan üzerinize, bir başkasına veya hayvanlara doğrultmayın. Buhar, (eldivenlerin üzerinden bile) cildinizi delebilir ve püskürtülen malzemeyi enjekte edebilir - böyle bir durumda hemen tıbbi yardım alın.
- Çalışma esnasında etraftaki havanın, püskürtülen malzemenin ince damlacıklarını içeren ve sonrasında etraftaki yüzeylerin üzerine yerleşen "buğu" ile dolu olduğunu lütfen unutmayın. Üzerlerine "buğu" yağması

istenmeyen yüzeyler örtülmelidir. Dış ortamda çalışırken, "buğu" rüzgara maruz kalır ve bu olumsuz sonuçlara yol açabilir (cisimlerin istenmeden boyanması, sağlığa zarar gelmesi, çevre kirliliği).

- **Haznede su yoksa güç aletini çalıştırmayın - kuru çalıştırma güç aleti bileşenlerinin hızlı aşınmasına yol açar.**









İşletimin tamamlanmasından sonra

- Güç aleti her kullanımdan sonra aşağıda tarif edildiği şekilde temizlenmelidir. Temizliğin yapılmaması veya düzgün olmayan temizleme, güç aletinin bozulmasına sebep olabilir. Bu da garantiyi geçersiz kılacaktır.
- Püskürtülen malzeme artıklarını (boya malzemeleri, çözücüler, vb.) üreticinin talimatlarına tam olarak uyarak bertaraf edin.

Kılavuzda kullanılan semboller

Kullanım kılavuzunda aşağıdaki semboller kullanılmaktadır. Lütfen anlamlarını unutmayın. Sembollerin doğru yorumlanması, güç aletinin doğru ve güvenli kullanımına imkan verecektir.

Sembol	Anlamı
	Seri numarası etiketi: ESP ... - model; XX - üretim tarihi; XXXXXXXX - seri numarası.
	Tüm güvenlik yönetmeliklerini ve talimatlarını okuyun.
	Koruyucu gözlükler takın.
	Kulak koruyucuları takın.
	Toz maskesi takın.
	Kurulum veya ayar öncesinde güç aletinin bağlantısını şebekeden kesin.
	Hareket yönü.
	Dönüş yönü.
	Kilitli.

Sembol	Anlamı
	Kilidi açık.
	Püskürtülen malzemenin minimum miktarı.
	Püskürtülen malzemenin maksimum miktarı.
	Bir ölçüm hunisiyle boşalma süresi.
	Çift yalıtım / koruma sınıfı.
	Dikkat. Önemli.
	Ürünün AB yönetmeliklerinin ve uyumlu hale getirilmiş AB standartlarının temel gereksinimleriyle uyumlu olduğunu doğrulayan bir işaret.
	Faydalı bilgiler.
	Güç aletini ev tipi çöp kutularına atmayın.

Elektrikli aletin kullanım amacı DWT

Bu güç aleti işlem görmüş bir yüzeye sıvı malzemeler püskürtmek ve uygulamak için tasarlanmıştır. Kullanıcının boyalar, vernikler, astarlar, koruyucular, koruyucu ve dezenfektan malzemelerin yanı sıra ıslatma yüzeylerine su püskürtmesine de olanak sağlar.

Motorlu aletin parçaları

- 1 Ağızlık
- 2 Hava kapağı
- 3 Kavrama somunu
- 4 Düğme
- 5 Hazne
- 6 Püskürtme hacmi düzenleyicisi
- 7 Hava hortumu
- 8 Kapak
- 9 Açma / kapatma anahtarı
- 10 Püskürtme tabancası tutucusu
- 11 Altlık ünitesi
- 12 Ölçüm hunisi *

- 13 Temizleme çubuğu *
- 14 Taşıma kemeri *
- 15 Tahliye ağızlığı *
- 16 Havalandırma aralıkları
- 17 Esnek uzatma hortumu *
- 18 Boru
- 19 Somun
- 20 Kontrasomun
- 21 Boşaltma açıklığı
- 22 Altlık ünitesine bağlantı ucu
- 23 Aksesuarların bağlantı ucu
- 24 Filtre
- 25 Emiş deliği
- 26 Drenaj deliği
- 27 Hava filtresi *

* Aksesuar

Tanımlanan ve şekilleri gösterilen aksesuar kısmen teslimat kapsamına dahil değildir.

Elektrikli alet elemanlarını takma ve ayarlama

Motorlu aletin üzerinde herhangi bir işlem yapılmadan önce, ana şebeke ile bağlantısı kesilmelidir.



Dışliye zarar vermektan kaçınmak için sabitleme öğelerini çok sıkı hazırlamayın.



Bazı parçaların montajı / sökümü / ayarlaması tüm elektrikli alet modelleri için aynıdır, böyle durumlarda özel modeller resimlerde belirtilmez.

Haznenin takılması / sökülmesi (bkz. şek. 1-2)

Hazneyi 5 şekil 1-2'de gösterildiği gibi takın / sökün.

[ESP05-200 T]

Hazneyi 5 takmadan önce boruyu 18 (bkz. şek. 2.2) malzemenin maksimum kullanımına müsaade eden konuma çevirin. Bu, püskürtme tabancasının çalışma sırasında ne tarafa eğileceğine bağlıdır (bkz. şek. 2.3-2.4).

- Kontra somunu 20 gevşetin ve somunu 19 sökün.
- Boruyu 18 istenilen konuma çevirin.
- Somunu 19 vidalayın ve kontra somunu 20 sıkarak emniyet altına alın.

Esnek uzatma hortumunun takılması / sökülmesi (bkz. şek. 3)

[ESP01-250]

- Esnek uzatma hortumu 17 yatay yüzeylerin yanı sıra ulaşılması zor yerlere de malzeme püskürtülmesine imkan tanır (örneğin, ısıtma radyatörlerini boyarken).
- Ağızlığı 1 sökün (bkz. şek. 3).
- Esnek uzatma hortumunu 17 vidalayın, sonrasında istenilen konuma bükün.
- Sökmek için bu aşamaları ters yönde gerçekleştirin.

Hava hortumunun bağlanması / sökülmesi (bkz. şek. 4)

[ESP05-200 T]

- Hava hortumunu 7 altlık ünitesine 11 bağlayın. Delikteki 21 oyuklarla uçtaki 22 çıkıntıları hizaladıktan

sonra ucu **22** açıklığa **21** yerleştirin. Ucu **22** şekil 4.1'de gösterildiği şekilde döndürün.

- Hava hortumunu **7** püskürtme tabancasına veya tahliye ağızlığına **15** bağlayın. Aksesuardaki çıkıntılarla uçtaki **23** oyukları önceden hizalayarak ucu **23** aksesuarın sapına yerleştirin. Ucu **23** şekil 4.2'de gösterildiği şekilde döndürün.
- Sökmek için aşamaları tersine sırayla gerçekleştirin.

Elektrikli aleti ilk kez çalıştırma

Her zaman doğru besleme voltajıyla kullanın: elektrikli aletin voltajı, elektrikli aletin tanıtım levhasında belirtilen bilgiyle uyuşmalıdır.

Elektrikli aleti açma / kapama

[ESP01-250]

Açma:

Düğmeyi **4** basılı tutun.

Kapama:

Düğmeyi **4** serbest bırakın.

[ESP05-200 T]

Açma:

Açma / kapama düğmesine **9** basın ve serbest bırakın. Malzeme püskürtmeye başlamak için püskürtme tabancasındaki düğmeyi **4** basılı tutun.

Kapama:

Düğmeyi **4** serbest bırakın ve sonrasında açma / kapama düğmesine **9** basın ve serbest bırakın.

Motorlu aletin tasarım özellikleri

Püskürtülen malzeme hacminin düzenlenmesi (bkz. şek. 5)

- Düzenleyiciyi **6** kullanarak, istenilen çalışma sonucuna ulaşmak için püskürtülen malzeme hacmini ayarlayabilirsiniz.
- Püskürtülen malzeme hacmini azaltmak için düzenleyiciyi **6** şekil 5'te gösterildiği şekilde döndürün (aynı anda malzemeyi püskürterek). Aşırı azaltılmış püskürtme malzemesi hacminin, yetersiz işlem sonuçlarına yol açacağını unutmayın (yetersiz emdirme, çok ince boya tabakası, vb.).
- Püskürtülen malzeme hacmini artırmak için düzenleyiciyi **6** şekil 5'te gösterildiği şekilde döndürün (aynı anda malzemeyi püskürterek). Aşırı artırılmış püskürtme malzemesi hacminin, işlem gören yüzeylerde damlalara ve püskürtülen malzemenin aşırı tüketilmesine yol açacağını unutmayın.

Püskürtme akış şeklinin düzenlenmesi (bkz. şek. 6)

[ESP05-200 T]

Püskürtme akışının şeklini, püskürtme tabancasının hareket yönüne bağlı olarak hava kapağını **2** döndürerek ayarlayabilirsiniz (bkz. şek. 6.2-6.4).

- Kavrama somununu **3** gevşetin (bkz. şek. 6.1).
- Hava kapağını **2** istenilen konuma döndürün (bkz. şek. 6.2-6.4).
- Kavrama somununu **3** sıkın.

Püskürtme tabancası tutucusu (bkz. şek. 7)

[ESP05-200 T]

Tutucu **10** güç aletinin hareketi sırasında veya çalışma sürecindeki aralarda püskürtme tabancasını emniyet altına almak için tasarlanmıştır.

Tutucuyu **10** şekil 7.1'de gösterildiği şekilde takın (kulakların üzerindeki fiksörler tam olarak kapanmalıdır). Tutucuyu **10** altlık ünitesinin **11** farklı taraflarından takabilirsiniz.

Tutucuyu **10** sökmek için kulakları hafifçe çekin ve şekil 7.2'de gösterildiği şekilde tutucuyu sökün.

Taşıma kemeri (bkz. şek. 7)

[ESP05-200 T]

Taşımayı kolaylaştırmanın yanı sıra çalışma esnasında daha fazla taşınabilirlik sağlamak için taşıma kemeri **14** kullanın. Kemer **14** altlık ünitesine **11** bağlayın (bkz. şek. 7.3). Eğer gerekirse, güç aletinin taşınmasını kolaylaştırmak için kemerin **14** uzunluğunu ayarlayın.

Elektrikli alet kullanımıyla ilgili öneriler

Püskürtülen malzemenin viskozite ölçümü (bkz. şek. 8)

Püskürtülen malzemenin viskozitesi izin verilen maksimum değeri aşmamalıdır (bkz. teknik veri tablosu). Kalın malzemeler seyreltilmelidir. **Lütfen dikkat! Daima uygun bir çözücü kullanın. Aksi halde güç aletinin tıkanmasına yol açan yığınlar oluşacaktır.**

Ölçüm hunisini **12** kullanarak viskoziteyi ölçün. Bileşimin sıcaklığı **20-22°C** olmalıdır.

- Bileşimi iyice karıştırın, ölçüm hunisini **12** içine daldırın ve dolana kadar bekleyin (bkz. şek. 8).
- Ölçüm hunisini **12** yukarı kaldırın ve sıvının akmasını bekleyin. Sıvının ölçme hunisinden **12** akma süresini (DIN-s) bir kronometre kullanılarak ölçün (akmanın başlangıcından ağızdan ayrılmasına kadar). Farklı malzemeler için tavsiye edilen yaklaşık viskozite değerleri aşağıda verilmektedir:

- emdirme maddeleri, vernikler, sentetik reçineler - seyreltilmemiş, **30** DIN-s maksimum;
- sentetik boyalar, şeffaf vernikler - **15-35** DIN-s;
- akrilik boya - **20-35** DIN-s;
- koruyucular, pestisitler, ahşap yağları - seyreltilmemiş, **35** DIN-s maksimum;
- dezenfektan ve temizleme malzemeleri, cıcalar - **35** DIN-s;
- araba boyası - **18-22** DIN-s.
- Ölçümleri bitirdikten sonra, ölçüm hunisini **12** iyice temizleyin (uygun bir çözücü kullanarak).

Yüzey hazırlama

- İşlem göreceğ yüzey temizlenmiş, kurutulmuş ve yağdan arındırılmış olmalıdır.
- Parlak yüzeyler, zımparalanmalı, tozları ortadan kaldırılmalı ve yüzeyleri yağdan arındırılmalıdır.
- Püskürtülen malzemenin "buğusundan" korunmaya ihtiyaç duyan etraftaki yüzeyler kalın malzemelerle (kağıt, örtü, vb.) örtülmelidir ve gerektiğinde yapışkan bantla kapatılmalıdır.

İş sırası (bkz. şek. 9)

- Püskürtülecek malzemeyi ve yüzeyi yukarıda tarif edildiği şekilde hazırlayın.
- Hazneyi 5 çıkartın ve püskürtülecek malzemeyle doldurun ve püskürtme tabancasına takın.
- **ESP05-200 T** modeli için akış şeklini ayarlayın.
- Güç aletini çalıştırın, püskürtülecek malzemeyi yukarıda tarif edildiği şekilde ayarlayın. Püskürtme sapsmasının "buğusu" homojen ve ince olmalıdır.
- Ayarların doğru olduğundan emin olmak için aynı malzemenin gerekemeyen bir parçası üzerinde bir deneme gerçekleştirin.
- Yüzeyden 5-30 sm mesafeden malzemeyi püskürtün (bkz. şek. 9.1).
 - **ESP01-250** modeli için - yatay ve eğimli yüzeyleri boyarken esnek uzatma hortumu 17 kullanın.
 - **ESP05-200 T** modeli için - yatay ve eğimli yüzeyleri boyarken püskürtme tabancasını hafifçe eğin.
- İşlem göreceğ yüzeyin sınırlarının dışından püskürtmeye başlayın.
- Kolunuzu şekil 9.1'de gösterildiği şekilde hareket ettirerek püskürtme tabancasını hareket ettirin ve bileğinizi oynatmayın (bkz. şek. 9.2). Püskürtme tabancasıyla işlem göreceğ yüzey arasındaki mesafe sabit olmalıdır - bu, malzemenin eşit olarak püskürtülmesini sağlayacaktır.
- Şekil 9.3'te gösterildiği gibi püskürtme tabancasını yumuşak bir şekilde hareket ettirin. Her ardışık şerit, kısmi olarak bir öncekiyle üst üste gelmelidir. Püskürtme tabancasını bir noktada bekletmeyin - Bu, damlacıklara yol açacaktır.
- İşlem gören yüzeyde püskürtmeyi kesintiye uğratmayın.
- Çalışma sırasında haznenin 5 boşalmasına müsaade etmeyin. Boru 18 daima sıvıya daldırılmalıdır. Aksi halde püskürtme işlemi duracaktır ve yüzey eşit olmayan şekilde işlem görecektir.

Elektrikli aletin bakımı / koruyucu önlemler

**Motorlu aletin üzerinde herhangi bir işlem yapılma-
dan önce, ana şebeke ile bağlantısı kesilmelidir.**

Güç aletinin temizlenmesi (bkz. şek. 10-14)



İş tamamlandıktan sonra güç aleti temizlenmelidir.

- Püskürtülen malzeme artıklarının hazneye 5 boşalması için düğmeye 4 basın.
- Hazneyi 5 sökün ve püskürtülen malzeme artıklarını boşaltın. Hazneye 5 uygun bir çözücü dökün ve püskürtme tabancasına bağlayın. Püskürtme tabancasını çalkalayın, sonrasında çalıştırın ve çözücüyü boş bir hazneye püskürtün. Püskürtme tabancası tamamen temiz olana kadar birkaç kez tekrarlayın. Esnek uzatma hortumunu 17 kullanarak çalışıyorsanız, temizleme sürecinin bu aşamasında takılmalıdır.
- Uygun bir çözücüyle nemlendirilmiş bir bezle güç aletini silin. Çözücünün güç aletine girmesine engel olun.
- Püskürtme tabancasını şekil 10-11 ve 13'te gösterildiği gibi sökün.
- Hazneyi 5 sökün ve temiz bir bezle silin.
- Boruyu 18 çıkartın ve temiz olduğundan emin olun. Gerekirse temizleyin.

- **ESP01-250** modeli için, filtreyi 24 sökün ve bir çözücü ve yumuşak bir fırça kullanarak filtreyi 24 temizleyin. Sonrasında monte edin ve filtreyi 24 yerine yerleştirin.
- Çubuğu 13 kullanarak emiş deliğini 25, drenaj deliğini 26 ve ağızlığı 1 temizleyin (bkz. şek. 12 ve 14).
- Bir fırça ve çözücü kullanarak, tüm sökülen parçaları temizleyin ve yerleştirme sırasına kati bir şekilde uyarak yerlerine takın. **Lütfen dikkat! Püskürtme tabancası parçalarını keskin nesnelere kullanarak temizlemek (yukarıda bahsedilen parçalar hariç) kesinlikle yasaktır.**
- İç parçaları paslanmadan korumak için emiş deliğine 25 ve drenaj deliğine 26 birkaç damla düşük viskoziteli yağ damlatın.
- Montaj işlemleri ters sırayla yapılacaktır.

Hava filtrelerinin değiştirilmesi (bkz. şek. 15)

[ESP05-200 T]

- Kapağı 8 sökmek için tornavida kullanın (bkz. şek. 15).
- Hava filtresini 27 değiştirin.
- Kapağı 8 takın (kapağın 8 mandalları tam olarak kapanmalıdır).

Motorlu aletin temizlenmesi

Motorlu aletin emniyetli biçimde uzun süreli kullanımı için kaçınılmaz koşul, onu temiz tutmaktır. Motorlu aleti, hava deliklerinden 8 çıkan sıkıştırılmış havayla düzenli olarak yıkayın.

Satış sonrası ve uygulama hizmetleri

Satış sonrası hizmetlerimiz ürününüzün bakım ve tamininin yanı sıra yedek parçalar konusunda da sorularınıza yanıt vermektedir. Servis merkezleri, parça diyagramları ve yedek parçalar hakkındaki bilgiler de www.dwt-pt.com adresinde mevcuttur.

Güç aletlerinin nakliyesi

- Nakliye sırasında ambalaj üzerine kesinlikle herhangi bir mekanik darbe gelmemelidir.
- Boşaltma / yükleme sırasında, ambalajı sıkıştırma prensibiyle çalışan herhangi bir türde teknolojinin kullanılmasına izin verilmez.

Çevresel koruma



Çöp tasfiyesi yerine hammadde kazanımı.

Çevre ile dost geri dönüşüm işlemi için motorlu alet, aksesuarları ve paketleme malzemeleri ayrılmalıdır.

Değişik malzemenin tam olarak ayrılıp, yeniden değerlendirme işlemine sokulabilmesi için, plastik parçalar işaretlenmiştir. Bu kullanım talimatı da, klor kullanılmadan ağartılmış, yeniden dönüşümlü kâğıda basılmıştır.

İmalatçı, ürün üzerinde değişiklik yapma hakkını saklı tutar.

Türkçe

Dane techniczne elektronarzędzia

Pistolet natryskowy		ESP01-250	ESP05-200 T
Kod elektronarzędzia	[127 V ~50/60 Hz] [230 V ~50/60 Hz]	742654 743811	742661 743828
Moc nominalna	[W]	80	500
Moc na wyjściu	[W]	80	500
Natężenie prądu przy napięciu	127 V [A] 230 V [A]	1.4 0.8	4.5 2.2
Przepływ	[ml/min]	50-250	0-200
Maks. ciśnienie natryskiwania	[bar]	140	0,1-0,2
Maks. lepkość (maks. czas wypływu z kubka pomiarowego)	[DIN-s]	35	40
Ø dyszy	[mm] [cale]	0,8 1/32"	1 3/64"
Pojemność zbiornika	[ml]	800	1000
Regulowana dysza		—	•
Waga	[kg] [funty]	1,65 3.64	2,9 6.39
Klasa bezpieczeństwa		□ / II	□ / II
Ciężenie akustyczne	[dB(A)]	95,2	84
Moc akustyczna	[dB(A)]	106,2	95
Obciążenie wibracjami	[m/s ²]	10,2	4,61

Informacja dot. hałasu



Zawsze używaj ochronnika słuchu, jeżeli ciśnienie akustyczne przewyższa 85 dB(A).



Deklaracja zgodności

Oświadczamy z pełną odpowiedzialnością, że produkt przedstawiony w rozdziale "Dane techniczne elektronarzędzia" odpowiada wymaganiom następujących dyrektyw: 2006/95/EC, 2004/108/EC wraz ze zmianami oraz następujących norm: EN 60745-1, EN 50580.

Menedżer
certyfikacji

Wu Cunzhen

Wu Cunzhen

Ogólne zasady bezpieczeństwa



OSTRZEŻENIE - Aby zmniejszyć ryzyko zranienia, użytkownik musi przeczytać instrukcję obsługi!



OSTRZEŻENIE! Przeczytać wszystkie ostrzeżenia dotyczące bezpieczeństwa oraz wszystkie instrukcje. Nieprzestrzeganie instrukcji i ostrzeżeń może skutkować porażeniem prądem elektrycznym, pożarem i / lub poważnymi obrażeniami.

Wszystkie ostrzeżenia i instrukcje zachować do użytku w przyszłości.

Określenie "elektronarzędzie" w ostrzeżeniach dotyczy Twojego narzędzia (przewodowego) zasilanego z sieci elektrycznej lub narzędzia (bezprowodowego) zasilanego z akumulatora.

Bezpieczeństwo w miejscu pracy

- Zapewnić czystość i dobre oświetlenie w miejscu pracy. Zagrażone lub nieoświetlone miejsca są przyczyną wypadków.

Merit Link International AG
Stabio, Szwajcaria, 20.12.2018

Polski

- Nie używać elektronarzędzi w atmosferze wybuchowej, jak obecność palnych cieczy, gazów lub pyłów. Elektronarzędzie wytwarza iskry, które mogą spowodować zapłon pyłów lub oparów.
- Podczas pracy elektronarzędziem utrzymywać z dala dzieci i postronnych obserwatorów. Odwrócenie uwagi może spowodować utratę kontroli nad narzędziem.

Bezpieczeństwo elektryczne

- Wtyczka przewodu zasilania elektronarzędzia musi pasować do gniazda. Nigdy nie przerabiać w żaden sposób wtyczki. Nie używać wtyczek przejściowych do uziemnianych elektronarzędzi. Nieprzerabiane wtyczki pasujące do gniazda zmniejszają ryzyko porażenia prądem elektrycznym.
- Unikać kontaktu ciała z uziemnionymi powierzchniami, jak rury, grzejniki, kuchenki i lodówki. Uziemione ciało zwiększa ryzyko porażenia prądem elektrycznym.
- Nie narażać elektronarzędzia na działanie deszczu lub wilgoci. Woda w elektronarzędziu zwiększa ryzyko porażenia prądem elektrycznym.
- Nie uszkodzić przewodu zasilania. Nigdy nie używać przewodu zasilania do zawieszania, ciągnięcia lub wyłączania elektronarzędzia. Trzymać przewód z dala od źródeł ciepła, olejem, ostrych krawędzi lub wirujących części. Uszkodzony lub poplątany przewód zwiększa ryzyko porażenia prądem elektrycznym.
- Podczas używania elektronarzędzia na zewnątrz domu stosować przedłużacze przystosowane do użytku na zewnątrz. Używanie przewodów przystosowanych do pracy na zewnątrz zmniejsza ryzyko porażenia prądem elektrycznym.
- W przypadku, gdy używanie elektronarzędzia w środowisku wilgotnym jest nieuniknione, jako ochronę przed napięciem zasilania należy stosować urządzenie różnicowo prąd owe (RCD). Zastosowanie RCD zmniejsza ryzyko porażenia prądem elektrycznym. UWAGA! Termin "urządzenie różnicowoprądowe (RCD)" można zastąpić terminem "wyłącznik prądu ziemnozwarciowego (GFCl)" lub "wyłącznik prądu upływowego (ELCB)".
- Ostrzeżenie! Nigdy nie dotykaj metalowych powierzchni na przekładni, osłonie, obudowie, ponieważ w przypadku awarii części te mogą znaleźć się pod napięciem i spowodować porażenie prądem elektrycznym.

Bezpieczeństwo użytkownika

- Zawsze zachowywać czujność, patrzeć, co się robi i kierować się zdrowym rozsądkiem podczas używania elektronarzędzia. Nie używać elektronarzędzia, jeśli użytkownik jest zmęczony, pod wpływem narkotyków, alkoholu lub leków. Moment nieuwagi podczas pracy elektronarzędziem może spowodować poważne obrażenia użytkownika.
- Stosować środki ochrony indywidualnej. Zawsze nosić okulary ochronne. Środki ochrony indywidualnej takie, jak maski przeciwpyłowe, bezpoślizgowe obuwie ochronne, kask lub nasznikierki przeciwhałasowe stosowane odpowiednio do sytuacji zmniejszają ryzyko obrażenia użytkownika.
- Zapobiegać przypadkowemu uruchomieniu elektronarzędzia. Przed podłączeniem do gniazda zasilania i / lub akumulatora, podnoszeniem lub

przenoszeniem elektronarzędzia upewnić się, że wyłącznik znajduje się w położeniu wyłączonym "OFF". Przenoszenie elektronarzędzia z palcem na wyłączniku lub zasilanie elektronarzędzia z wyłącznikiem w położeniu włączonym "ON" może być przyczyną poważnego wypadku.

- Przed uruchomieniem elektronarzędzia usunąć klucze służące do regulacji narzędzia. Klucz założony na wirującą część elektronarzędzia może spowodować poważne obrażenia osób.
- Podczas pracy nie przechylać się nadmiernie. Zawsze zachowywać prawidłowe ustawienie stóp i równowagę. Zapewni to lepsze panowanie nad elektronarzędziem w niespodziewanych sytuacjach.
- Ubierać się odpowiednio. Nie nosić luźnych ubrań lub biżuterii. Utrzymywać włosy, odzież i rękawice z dala od wirujących części. Luźna odzież, biżuteria lub długie włosy mogą zostać wciągnięte przez poruszające się części narzędzia.
- Jeżeli narzędzia są dostosowane do podłączenia urządzeń wyciągających i zbierających pyły, zapewnić, aby zostały podłączone i prawidłowo używane. Używanie urządzeń do zbierania pyłów może zmniejszyć zagrożenie związane z obecnością pyłów.
- Nie pozwól, aby doświadczenie zdobyte w wyniku częstego używania narzędzi wprowadziło Cię w stan samozadowolenia i lekceważenia zasad bezpieczeństwa. Nieostrożne działanie może spowodować poważne obrażenia w ciągu ułamka sekundy.
- Ostrzeżenie! Elektronarzędzia wytwarzają podczas pracy pole elektromagnetyczne. Pole to może w pewnych warunkach zakłócać działanie pasywnych lub aktywnych implantów medycznych. Aby zredukować ryzyko poważnych lub śmiertelnych obrażeń, radzimy osobom z implantami medycznymi skonsultować się z lekarzem lub producentem implantu przed użyciem tego elektronarzędzia.

Używanie i konserwowanie elektronarzędzia

- Osoby o obniżonych zdolnościach psychofizycznych lub mentalnych oraz dzieci nie mogą używać elektronarzędzia, jeśli nie są nadzorowane lub poinstruowane o obsłudze elektronarzędzia przez osoby odpowiedzialne za ich bezpieczeństwo.
- Nie przeciążać elektronarzędzia. Używać elektronarzędzia prawidłowego do danego zastosowania. Prawidłowo dobrane elektronarzędzie wykona pracę lepiej, bezpieczniej i z szybkością, do jakiej zostało zaprojektowane.
- Nie używać elektronarzędzia, jeśli jego wyłącznik nie działa prawidłowo. Każde elektronarzędzie, którego nie można kontrolować wyłącznikiem, jest niebezpieczne i musi być naprawione.
- Przed rozpoczęciem wykonywania jakichkolwiek regulacji, wymiany wyposażenia lub przed odstawieniem elektronarzędzia odłączyć przewód zasilania i / lub akumulator od elektronarzędzia. Takie zapobiegawcze środki bezpieczeństwa zmniejszają ryzyko przypadkowego uruchomienia elektronarzędzia.
- Przechowywać elektronarzędzie w miejscu niedostępnym dla dzieci i nie pozwolić, aby osoby niezainformowane o elektronarzędziu lub instrukcją obsługi używały go. Elektronarzędzia w rękach nieprzeszkolonych użytkowników są niebezpiecznymi urządzeniami.
- Konserwować elektronarzędzia. Sprawdzać, czy części ruchome nie są zakleszczone lub przesu-

nięte względem osi, czy nie ma pęknięć lub innych objawów, które mogą zakłócać prawidłowe działanie elektronarzędzia. Niekonserwowane elektronarzędzia są przyczyną wielu wypadków.

- **Zapewnić, aby narzędzia tnące były ostre i czyste.** Prawidłowo konserwowane narzędzia tnące z ostrymi krawędziami tnącymi rzadziej zakleszczają się i łatwiej jest nimi operować.

- **Używać elektronarzędzia, wyposażenia, wiertel itd. zgodnie z niniejszymi instrukcjami, z uwzględnieniem warunków i typu wykonywanej pracy.** Używanie elektronarzędzia do prac innych niż te, do jakich zostało zaprojektowane, może doprowadzić do powstania niebezpiecznych sytuacji.

- **Uchwyty i powierzchni trzymania elektronarzędzia utrzymywać suche, czyste i pozbawione oleju lub smaru.** Śliskie uchwyty i powierzchnie trzymania uniemożliwiają bezpieczne operowanie i panowanie nad narzędziem w niespodziewanych sytuacjach.

- **Należy pamiętać, aby podczas używania elektronarzędzia prawidłowo trzymać dodatkowy uchwyt, który bardzo pomaga w operowaniu elektronarzędziem.** Prawidłowe trzymanie elektronarzędzia zmniejsza ryzyko wypadków lub obrażeń.

Serwis

- **Elektronarzędzie musi być serwisowane przez osobę wykwalifikowaną i z użyciem tylko identycznych części zamiennych.** Zapewni to zachowanie bezpieczeństwa działania elektronarzędzia.

- **Przestrzegać instrukcji dotyczących smarowania i wymiany wyposażenia.**

Zalecenia bezpieczeństwa podczas pracy elektronarzędziem

Przed rozpoczęciem pracy

- **Natryskiwanie palnych cieczy zwiększa ryzyko pożaru lub wybuchu, z tego powodu należy stosować wszystkie wymagane środki bezpieczeństwa oraz zapewnić obecność na miejscu środków do gaszenia ognia.**

- **Po zakończeniu manipulowania cieczami palnymi (na przykład po mieszaniu lub rozcieńczaniu farb lub po czyszczeniu części elektronarzędzia) usunąć wszystkie używane pojemniki i ściereki, ponieważ mogą spowodować pożar.**

- **Miejsce wykonywania prac powinno być odpowiednio wentylowane - gazy lub opary powstające podczas pracy mogą być szkodliwe dla zdrowia i mogą zwiększyć ryzyko pożaru lub wybuchu.**

- **Nie pracować w pobliżu źródeł otwartego ognia lub iskier, gorących przedmiotów i silników.**

- **Nie rozpylać cieczy o temperaturze zapłonu poniżej 21°C - zwiększa to ryzyko pożaru lub wybuchu.**

- **Przed rozpyleniem cieczy dokładnie przeczytać instrukcje producenta, aby zastosować odpowiednie środki bezpieczeństwa.**

- **Nie rozpylać nieznaną cieczy lub o nieznanym stopniu niebezpieczeństwa.**

- **Nie rozpylać cieczy, które mogą uszkodzić elektronarzędzie.** Uszkodzenie elektronarzędzia przez takie ciecze spowoduje utratę gwarancji. W żadnym wypadku nie wolno rozpylać kwasów, zasad, cieczy zawierających

cząstki ściernie, cieczy zawierających ołów, ciekłego szkła, cieczy o dużej lepkości oraz innych cieczy trudno rozpylających się lub trudno formujących krople.

- **Urządzenie 11 ustawić na poziomej, stabilnej powierzchni. Powietrze, które jest zasysane przez otwory pokrywy 8, musi być czyste; dlatego nie należy używać urządzenia 11 w zakurzonej atmosferze; upewnić się także, czy 8 nie jest niczym zakryta (tylko model ESP05-200 T).**

W czasie pracy elektronarzędziem

- **Używać środków ochrony indywidualnej - odzież ochronna, okulary, rękawice i zakryte obuwie.**

- **Używać specjalnych masek przeznaczonych do ochrony dróg oddechowych przed szkodliwymi oparami. Uwaga! Używanie masek przeciwpyłowych lub półmasek nie zapewni wymaganej ochrony - można się poważnie zatruc.**

- **Nie wolno palić tytoniu podczas natryskiwania cieczy palnych.**

- **Podczas pracy nie kierować strumienia rozpylanej cieczy na siebie, innych ludzi lub zwierzęta.** Strumień może przebić się przez skórę ludzką, (nawet przez rękawice) i wprowadzić rozpylaną ciecz do ciała - w takim wypadku natychmiast skorzystać z pomocy lekarza.

- **Należy pamiętać, że podczas pracy otaczające powietrze jest wypełnione "mgłą" składającą się z kropelek rozpylanej cieczy, które osadzają się na znajdujących się w pobliżu powierzchniach. Powierzchnie, na których osadzenie się takiej mgły jest niepożądane, muszą być zakryte.** Podczas pracy na "mgłę" oddziałuje wiatr, co może prowadzić do szkodliwych konsekwencji (niepożądane pomalowanie różnych obiektów, niebezpieczeństwo dla zdrowia, skażenie środowiska).

- **Nie włączać elektronarzędzia, jeśli w zbiorniczku nie ma żadnej cieczy - praca na sucho powoduje szybkie zużycie elektronarzędzia.**

Po zakończeniu pracy

- **Po każdym użyciu oczyścić elektronarzędzie w sposób opisany poniżej.** Nieoczyszczenie lub nieprawidłowe oczyszczenie może być przyczyną uszkodzenia elektronarzędzia i w konsekwencji utraty gwarancji.

- **Pozostałości rozpylanej cieczy (farby, rozcieńczalnik itp.) usuwać zgodnie z instrukcjami producenta.**

Symbole stosowane w instrukcji

Należy zapamiętać znaczenie następujących symboli stosowanych w instrukcji obsługi. Poprawna interpretacja symboli pozwoli na właściwe i bezpieczne użycie elektronarzędzia.

Symbol

Znaczenie



Naklejka z numerem seryjnym:
ESP ... - model;
XX - data produkcji;
XXXXXXXX - numer seryjny.

Symbol	Znaczenie
	Należy przeczytać wszystkie instrukcje dotyczące bezpieczeństwa.
	Nosić gogle ochronne.
	Nosić ochronę słuchu.
	Nosić maskę przeciwpyłową.
	Przed montażem lub regulacją odłączyć elektronarzędzie od zasilania.
	Kierunek ruchu.
	Kierunek obrotów.
	Zablokowany.
	Odblokowany.
	Minimalna ilość rozpylanego materiału.
	Maksymalna ilość rozpylanego materiału.
	Czas wypływu z kubka pomiarowego.
	Podwójna izolacja / klasa ochrony.
	Uwaga. Ważne.
	Znak oznaczający, że produkt jest zgodny z podstawowymi wymogami dyrektyw UE i zharmonizowanych norm UE.

Symbol	Znaczenie
	Pomocne informacje.
	Nie wyrzucać elektronarzędzia do śmieci domowych.

Przeznaczenie elektronarzędzia DWT

Elektronarzędzie przeznaczone jest do rozpylania i nakładania ciekłych materiałów na pokrywaną powierzchnię. Elektronarzędzie umożliwia nakładanie farb, lakierów, podkładów, środków ochronnych i dezynfekujących, jak również napylenie wody w celu zwiłżania powierzchni.

Części składowe elektronarzędzia

- 1 Dysza
- 2 Przesłona
- 3 Nakrętka łącząca
- 4 Spust
- 5 Zbiorniczek
- 6 Regulator objętości strumienia
- 7 Wąż powietrza
- 8 Osłona wlotu powietrza
- 9 Przełącznik wł. / wyt.
- 10 Uchwyt pistoletu natryskowego
- 11 Jednostka główna
- 12 Kubek wypływowy *
- 13 Wycior *
- 14 Pas do przenoszenia *
- 15 Dysza przedmuchiująca *
- 16 Wloty wentylacyjne
- 17 Przedłużacz elastyczny *
- 18 Rurka
- 19 Nakrętka
- 20 Nakrętka blokady
- 21 Otwór wylotowy
- 22 Końcówka do podłączenia do urządzenia
- 23 Końcówka do podłączania akcesoriów
- 24 Filtr
- 25 Otwór ssania
- 26 Otwór spustowy
- 27 Filtr powietrza *

* Opcjonalnie

Nie wszystkie akcesoria zilustrowane lub opisane są włączone do standardowej opcji.

Montaż i regulacja elementów elektronarzędzia

Przed przystąpieniem do wykonywania wszystkich procedur elektronarzędzie należy koniecznie odłączyć od sieci elektrycznej.



Nie dokręcać elementów złącznych zbyt mocno, aby uniknąć zniszczenia gwintu.



Montaż / demontaż / ustawianie niektórych elementów wykonuje się tak samo dla wszystkich modeli elektronarzędzia, w takim przypadku na ilustracjach nie są podane typy modeli.

Przyłączenie / odłączenie zbiorniczka (patrz rys. 1-2)

Przyłączać / odłączać zbiorniczek 5, jak pokazano na rysunkach 1-2.

[ESP05-200 T]

Przed przyłączeniem zbiorniczka 5 obrócić rurkę 18 (patrz rys. 2.2) w położenie zapewniające maksymalne wykorzystanie natryskiwanej cieczy. Zależy to od tego, w jaki sposób pistolet natryskowy będzie pochylany podczas pracy (patrz rys. 2.3-2.4).

- Poluzować nakrętkę zabezpieczającą 20 i odkręcić nakrętkę 19.
- Rurkę 18 obrócić do żądanej pozycji.
- Dokręcić nakrętkę 19 i nakrętkę zabezpieczającą 20.

Przyłączenie / odłączenie przedłużacza elastycznego (patrz rys. 3)

[ESP01-250]

- Przedłużacz elastyczny 17 umożliwia natryskiwanie cieczy na powierzchnie poziome, jak również w miejscach trudnodostępnych (na przykład podczas malowania grzejników).
- Odkręcić dyszę 1 (patrz rys. 3).
- Nakręcić przedłużacz elastyczny 17, następnie wyjąć go w wymagane położenie.
- Aby odłączyć, wykonać powyższe czynności w odwrotnej kolejności.

Podłączanie/ odłączenie przewodu powietrza (patrz rys. 4)

[ESP05-200 T]

- Podłączyć przewód powietrza 7 do urządzenia 11. Złożyć końcówkę 22 na otwór 21 po wyrównaniu występów na końcówce 22 z rowkami na otworze 21. Obrócić końcówkę 22, jak pokazano na rysunku 4.1.
- Podłączyć przewód powietrza 7 do pistoletu natryskowego lub dyszy 15. Końcówkę 23 umieścić na uchwycie do akcesoriów, wyrównując rowki na końcówce 23 z występami na akcesorium. Obrócić końcówkę 23, jak pokazano na rys. 4.2.
- Aby odłączyć, wykonać powyższe kroki w odwrotnej kolejności.

Przygotowanie elektronarzędzia do pracy

Zawsze używać właściwego napięcia zasilania: napięcie źródła zasilania musi być zgodne z danymi znajdującymi się na tabliczce identyfikacyjnej.

Włączanie / wyłączenie elektronarzędzia

[ESP01-250]

Włączanie:
Nacisnąć i trzymać spust 4.
Wyłączanie:
Zwolnić spust 4.

[ESP05-200 T]

Włączanie:
Nacisnąć i zwolnić wyłącznik on / off 9. Aby uruchomić natryskiwanie cieczy, nacisnąć i trzymać spust 4 na pistolecie natryskowym.

Wyłączanie:
Zwolnić spust 4, następnie nacisnąć i zwolnić wyłącznik on / off 9.

Cechy konstrukcyjne narzędzia elektrycznego

Regulacja objętości rozpylanej cieczy (patrz rys. 5)

- Pokrętkiem 6 można regulować objętość rozpylanej cieczy, aby uzyskać żądany rezultat pracy.
- Aby zmniejszyć objętość rozpylanej cieczy, obracać pokrętko 6, jak pokazano na rysunku 5 (podczas natryskiwania cieczy). Należy pamiętać, że zbytbytnie zmniejszenie objętości rozpylanej cieczy prowadzi do gorszych wyników pracy (niedostateczna impregnacja, zbyt cienka powłoka farby itd.).
- Aby zwiększyć objętość rozpylanej cieczy, obracać pokrętko 6, jak pokazano na rysunku 5 (podczas natryskiwania cieczy). Należy pamiętać, że zbytbytnie zwiększenie objętości rozpylanej cieczy prowadzi do skapywania cieczy na pokrywaną powierzchnię i nadmierne zużycia natryskiwanej cieczy.

Regulacja kształtu rozpylanego strumienia (patrz rys. 6)

[ESP05-200 T]

Kształt rozpylanego strumienia, w zależności od ruchów wykonywanych pistoletem natryskowym, można zmieniać poprzez obracanie przesłony 2 (patrz rys. 6.2-6.4).

- Poluzować nakrętkę łączącą 3 (patrz rys. 6.1).
- Obrócić przesłonę 2 w żądane położenie (patrz rys. 6.2-6.4).
- Dokręcić nakrętkę łączącą 3.

Uchwyt pistoletu natryskowego (patrz rys. 7)

[ESP05-200 T]

Uchwyt 10 jest przeznaczony do mocowania pistoletu natryskowego podczas przenoszenia elektronarzędzia lub podczas przerwy w pracy.

Zainstalować uchwyt 10, jak pokazano na rysunku 7.1 (mocowania na uchach powinny się zatrasnąć). Uchwyt 10 można zainstalować na urządzeniu 11 z różnych stron.

Aby zdjąć uchwyt 10, lekko pociągnąć ucha i zdjąć uchwyt, jak pokazano na rysunku 7.2.

Pas do przenoszenia (patrz rys. 7)

[ESP05-200 T]

Do przenoszenia urządzenia i zapewnienia jego większej mobilności służy pas do przenoszenia **14**. Przyjąć pas **14** do urządzenia **11** (patrz rysunek 7.3). Jeśli to konieczne, wyregulować długość pasa **14**, aby ułatwić sobie przenoszenie urządzenia.

Zalecenia dotyczące postępowania się elektronarzędziem

Pomiar lepkości natryskiwanej cieczy (patrz rys. 8)

Lepkość natryskiwanej cieczy nie może przekraczać maksymalnej dopuszczalnej wartości (patrz tabela danych technicznych). Ciecze gęste muszą być rozcieńczalne. **Uwaga! Zawsze używać odpowiedniego rozcieńczalnika, w przeciwnym razie utworzą się bryłki, które spowodują zatkanie elektronarzędzia.** Lepkość mierzyć za pomocą kubka wypływowego **12**. Temperatura cieczy podczas pomiaru musi wynosić 20-22°C.

- Wymieszać starannie mierzoną ciecz, zanurzyć w nią kubek wypływowy **12** i poczekać, aż się napelni (patrz rys. 8).

- Podnieść kubek wypływowy **12** tak, aby ciecz zaczęła wypływać przez otwór. Stoperem pomierzyć czas wypływu cieczy (DIN-s) z kubka wypływowego **12** (od rozpoczęcia wypływania do przerwania się strugi cieczy). Poniżej podane są przybliżone, zalecane wartości lepkości dla różnych cieczy:

- środki impregnacyjne, lakiery, żywice syntetyczne - nierozcieńczone, 30 DIN-s maks.;
 - farby syntetyczne, lakiery bezbarwne - 15-35 DIN-s;
 - farby akrylowe - 20-35 DIN-s;
 - środki zabezpieczające, pestycydy, oleje do drewna - nierozcieńczone, 35 DIN-s maks.;
 - środki dezynfekujące i czyszczące, środki nadające połysk - 35 DIN-s;
 - lakiery samochodowe - 18-22 DIN-s.
- Po wykonaniu pomiarów starannie oczyścić kubek wypływowy **12** (używając odpowiedniego rozpuszczalnika).

Przygotowanie powierzchni

- Pokrywana powierzchnia musi być czysta, sucha i odtłuszczona.
- Powierzchnie lśniące muszą być zmatowione (papierem ściernym), odyplone i odtłuszczone.
- Powierzchnie wokół, które wymagają osłony przed osadzeniem "mgły" natryskiwanej cieczy, muszą być przykryte grubym materiałem (papier, folia itp.) przy mocowanym w razie potrzeby taśmą samoprzylepną.

Sekwencja wykonywania pracy (patrz rys. 9)

- Przygotować natryskiwaną ciecz i powierzchnię w sposób opisany powyżej.
- Odkręcić zbiorniczek **5**, napełnić go natryskiwaną cieczą i zamocować do pistoletu natryskowego.
- W przypadku modelu **ESP05-200 T**: ustawić kształt rozpylanego strumienia.
- Włączyć elektronarzędzie, ustawić objętość natryskiwanej cieczy w sposób opisany powyżej. "Mgła" rozpylanej cieczy musi być jednorodna i delikatna.

- Wykonać próbne natryskiwanie na niepotrzebnym kawałku z takiego samego materiału, aby upewnić się, że wszystko jest prawidłowo wyregulowane.
- Natryskiwać ciecz z odległości 5-30 cm od powierzchni (patrz rys. 9.1).
 - W przypadku modelu **ESP01-250** - używać elastycznego przedłużacza **17** do malowania poziomych lub pochylonych powierzchni.
 - W przypadku modelu **ESP05-200 T** - lekko pochylić pistolet natryskowy podczas malowania poziomych lub pochylonych powierzchni.
- Rozpocząć natryskiwanie poza krawędziami pokrywanej powierzchni.
- Przesuwać pistolet natryskowy, poruszając całą ręką, jak pokazano na rysunku 9.1, a nie tylko nadgarstkiem (patrz rys. 9.2). Odległość między pistoletem natryskowym i pokrywaną powierzchnią musi być stała - zapewni to równomierne natryskiwanie cieczy.
- Płynnie przesuwać pistolet natryskowy, jak pokazano na rysunku 9.3. Każdy kolejny pas musi częściowo nakładać się na poprzedni. Nie spawalniać ruchu pistoletu natryskowego w jednym miejscu - spowoduje to tworzenie się kropeł.
- Nie przerywać natryskiwania na pokrywanej powierzchni.
- Nie dopuszczać do tego, aby zbiorniczek **5** opróżnił się podczas pracy. Rurka **18** musi być przez cały czas zanurzona w rozpylanej cieczy, w przeciwnym razie natryskiwanie będzie przerywane, a powierzchnia będzie nierówno pokrywana.

Konserwacja elektronarzędzia / profilaktyka

Przed przystąpieniem do wykonywania wszystkich procedur elektronarzędzie należy koniecznie odłączyć od sieci elektrycznej.

Czyszczenie elektronarzędzia (patrz rys. 10-14)



Po zakończeniu pracy elektronarzędzie musi być oczyszczone.

- Nacisnąć spust **4**, aby pozostałości natryskiwanej cieczy wpłynęły do zbiorniczka **5**.
- Odkręcić zbiorniczek **5** i usunąć pozostałości natryskiwanej cieczy. Do zbiorniczka **5** włączyć odpowiedni rozpuszczalnik i zamocować zbiorniczek do pistoletu natryskowego. Potrząsnąć pistoletem, następnie włączyć go i rozpylić rozpuszczalnik do pustego pojemnika. Powtarzać tę czynność kilka razy, aż pistolet natryskowy będzie zupełnie czysty. Jeżeli pistolet używany był z przedłużaczem elastycznym **17**, to trzeba go również zamontować na tym etapie procedury czyszczenia.
- Wytrzeć obudowę elektronarzędzia ścierką nasączoną odpowiednim rozpuszczalnikiem. Uważać, aby rozpuszczalnik nie przedostał się do wnętrza elektronarzędzia.
- Rozmontować pistolet natryskowy, jak pokazano na rysunkach 10-11 i 13.
- Odkręcić zbiorniczek **5** i wytrzeć go czystą ścierką.
- Wyjąć rurkę **18** i upewnić się, że jest czysta. Jeśli trzeba, oczyścić ją.
- W przypadku modelu **ESP01-250**: rozmontować i oczyścić filtr **24** za pomocą rozpuszczalnika i miękkiej szcztotki, następnie zmontować i założyć z powrotem filtr **24**.

- Wyciorem **13** oczyścić otwór ssania **25**, otwór spustowy **26** i dyszę **1** (patrz rys. 12 i 14).
- Za pomocą rozpuszczalnika i szczotki oczyścić wszystkie wyjęte części i zamontować je z powrotem, przestrzegając dokładnie kolejności montażu. **Uwaga!** Do czyszczenia części pistoletu natryskowego (z wyjątkiem części wymienionych wyżej) nie wolno używać ostrych przedmiotów.
- W celu ochrony części wewnętrznych przed korozją wpuścić kilka kropli oleju o niskiej lepkości w otwór ssania **25** i otwór spustowy **26**.
- Montaż wykonać w odwrotnej kolejności.

Wymiana filtrów powietrza (patrz rys. 15)

[ESP05-200 T]

- Aby zdjąć pokrywę **8**, użyć śrubokręta (patrz rys. 15).
- Wymienić filtr powietrza **27**.
- Zainstalować pokrywę **8** (zaciski pokryw **8** muszą się zatrzasknąć).

Czyszczenie narzędzia elektrycznego

Nieodzownym warunkiem bezpiecznej i długotrwałej eksploatacji narzędzia elektrycznego jest zachowanie go w czystości. Regularnie czyścić narzędzie elektryczne strumieniem sprężonego powietrza, kierując go na otwory powietrza **8**.

Usługi posprzedażne

Nasz serwis posprzedażny odpowie na Państwa pytania dotyczące konserwacji i naprawy produktu oraz części zamiennych. Informacje dotyczące centrów serwisowych, schematów i części zamiennych można znaleźć na stronie: www.dwt-pt.com.

Transport elektronarzędzi

- W żadnym wypadku nie dopuścić do uderzeń mechanicznych podczas transportu.
- Do załadunku lub rozładunku nie stosować urządzeń zaciskających.

Ochrona środowiska



Przetwarzaj surowce zamiast je wyrzucać.

Elektonarzędzie, akcesoria i opakowanie muszą być rozdzielone w celu przyjaznego dla środowiska przetworzenia ich.

Elementy plastikowe są oznakowane wg kategorii recyklingu.

Te instrukcje są wydrukowane na wtórnie przetworzonym papierze, wyprodukowanym bez użycia chloru.

Zastrzega się możliwość wprowadzania zmian.

Polski

Specifikace elektronářadí

Stříkací pistole		ESP01-250	ESP05-200 T
Číslo elektronářadí	[127 V ~50/60 Hz] [230 V ~50/60 Hz]	742654 743811	742661 743828
Jmenovitý výkon	[W]	80	500
Výkon	[W]	80	500
Proud při napětí	127 V [A] 230 V [A]	1.4 0.8	4.5 2.2
Průtok	[ml/min]	50-250	0-200
Max. tlak stříkání	[barů]	140	0,1-0,2
Max. hustota (max. doba provozu s odměrkou)	[DIN-s]	35	40
Ø trysky	[mm] [palce]	0,8 1/32"	1 3/64"
Objem nádobky	[ml]	800	1000
Nastavitelná tryska		—	•
Hmotnost	[kg] [lb]	1,65 3.64	2,9 6.39
Třída bezpečnosti		□ / II	□ / II
Akustický tlak	[dB(A)]	95,2	84
Výkon zvuku	[dB(A)]	106,2	95
Váhové vibrace	[m/s ²]	10,2	4,61

Informace o hluku



Překračuje-li akustický tlak hodnotu 85 dB(A), používejte vždy ochranu sluchu.



Prohlášení o shodě

Prohlašujeme na výhradní zodpovědnost, že výrobek popsany v části "Specifikace elektronářadí" splňuje všechna příslušná ustanovení směrnice 2006/95/EC, 2004/108/EC včetně jejich změn a je v souladu s následujícími normami: EN 60745-1, EN 50580.

Manažer certifikace

Wu Cunzhen

Wu Cunzhen

Merit Link International AG
Stabio, Švýcarsko, 20.12.2018

Obecná bezpečnostní pravidla



UPOZORNĚNÍ - Z důvodu snížení rizika je uživatel povinen přečíst si tento návod k použití!



UPOZORNĚNÍ! Přečtěte si všechna bezpečnostní upozornění a pokyny. Nedodržení těchto upozornění a pokynů může vést k úrazu elektrickým proudem, požáru nebo vážnému úrazu.

Veškerá upozornění a pokyny uschovejte pro budoucí použití.

Pojem "elektronářadí" užívaný v upozorněních odkazuje na vaše elektronářadí napájené ze sítě (s kabelem) nebo akumulátorem (bez kabelu).

Bezpečnost v pracovním prostoru

- Pracovní prostor udržujte v čistotě a dobře osvětlený. V neuklizených nebo neosvětlených prostorech dochází často k úrazům.
- Nepoužívejte elektronářadí ve výbušném prostředí, jako například v blízkosti hořlavých kapalin,

Česky

plynů nebo prachu. Elektronářadí je zdrojem jiskření, které může způsobit vznícení prachu nebo výparů.

• **Při práci s elektronářadím udržujte děti a okolostojící v dostatečné vzdálenosti.** Rozptýlení může být příčinou ztráty kontroly.

Elektrická bezpečnost

• **Zástrčka elektronářadí se musí shodovat se zásuvkou. Zástrčku nikdy neupravujte. S uzemněným (ukostřeným) elektronářadím nepoužívejte rozbočovací zásuvky.** Neupravené zástrčky a shodné zásuvky snižují riziko úrazu elektrickým proudem.

• **Dbejte, aby nedošlo ke kontaktu těla s uzemněnými nebo ukostřenými povrchy, jako například potrubí, radiátory, sporáky a chladničky.** Pokud je vaše tělo uzemněno, hrozí zvýšené riziko úrazu elektrickým proudem.

• **Elektronářadí nevystavujte dešti ani vlhkému prostředí.** Voda v elektronářadí zvyšuje riziko úrazu elektrickým proudem.

• **Kabel slouží výhradně k určenému použití. Kabel nikdy nepoužívejte k přenášení, tahání nebo odpojování elektronářadí. Kabel chraňte před teplem, olejem, ostrými hranami a pohyblivými částmi.** Poškozené nebo zapletené kabely zvyšují riziko úrazu elektrickým proudem.

• **Při práci s elektronářadím venku používejte prodlužovací kabel vhodný pro venkovní použití.** Použití kabelu vhodného pro venkovní použití snižuje riziko úrazu elektrickým proudem.

• **Pokud s elektronářadím pracujete ve vlhkém prostředí, použijte napájení s proudovým chráničem (RCD).** Použití RCD snižuje riziko úrazu elektrickým proudem. **POZNÁMKA!** Pojem "proudový chránič (RCD)" může být nahrazen pojmem "přerušovač zemního obvodu (GFCI)" nebo "jistič zemního svodového proudu (ELCB)".

• **Upozornění!** Nikdy se nedotýkejte obnažených kovových povrchů na převodovce, stínění apod., jelikož dotek kovových povrchů způsobí rušení elektromagnetických vln a mohlo by dojít ke zranění nebo nehodám.

Osobní bezpečnost

• **Při práci s elektronářadím buďte pozorní, sledujte, co děláte, a řiďte se zdravým rozumem. Elektronářadí nepoužívejte, pokud jste unavení, pod vlivem návykových látek, alkoholu nebo léků.** Chvilce nepozornosti při práci s elektronářadím může vést k vážnému úrazu.

• **Používejte osobní ochranné prostředky. Vždy používejte ochranu očí.** Ochranné prostředky, jako například respirátor, protiskluzová bezpečnostní obuv, přilba nebo chrániče sluchu použité v závislosti na podmínkách mohou snížit riziko úrazu.

• **Dbejte, aby nedošlo k náhodnému spuštění. Před připojením k síti nebo akumulátoru, zvednutím nebo přenášením elektronářadí zkontrolujte, zda je vypínač v poloze vypnuto.** Přenášení elektronářadí s prstem na vypínači nebo zapojování elektronářadí se zapnutým vypínačem může způsobit úraz.

• **Před zapnutím elektronářadí odstraňte všechny seřizovací klíče.** Klíč nasazený na rotující části elektronářadí může způsobit úraz.

• **Nepřeceňujte své síly. Vždy udržujte stabilní postoj a rovnováhu.** Získáte tak lepší kontrolu nad elektronářadím v nečekaných situacích.

• **Vhodně se oblékejte. Nenoste volný oděv nebo šperky. Udržujte vlasy, oděv a rukavice mimo do-**

sah pohyblivých částí. Volný oděv, šperky nebo dlouhé vlasy mohou být zachyceny pohyblivými částmi.

• **Pokud jsou zařízení určena k připojení odsávání prachu a sběrného zařízení, dbejte, aby byla správně připojena a řádně používána.** Použití odsávání prachu snižuje nebezpečí způsobená prachem.

• **S přibývajícím zkušenostmi z častého používání nářadí nepřestávejte ignorovat zásady bezpečnostní práce s nářadím.** Nepozornost může ve zlomku vteřiny způsobit vážný úraz.

• **Upozornění!** Elektronářadí může při provozu vytvářet elektromagnetické pole. Toto pole může za určitých okolností narušovat funkci aktivních či pasivních lékařských implantátů. Aby se snížilo riziko vážného nebo smrtelného úrazu, doporučujeme osobám s lékařskými implantáty, aby se poradily před prací s tímto nářadím s lékařem a výrobcem lékařského implantátu.

Použití a péče o elektronářadí

• **Osoby se sníženými psychofyzickými nebo duševními schopnostmi, např. děti, nesmí elektronářadí obsluhovat, pokud nejsou pod dohledem nebo poučením o správném používání elektronářadí osobou odpovědnou za jejich bezpečnost.**

• **Elektronářadí nepřetěžujte. Pro práci používejte správné elektronářadí.** Správné elektronářadí bude pracovat lépe a bezpečněji rychleji, pro kterou bylo navrženo.

• **Elektronářadí nepoužívejte, pokud nelze zapnout a vypnout vypínač.** Každé elektronářadí, které nelze ovládat vypínačem, je nebezpečné a musí se nechat opravit.

• **Před seřizováním, výměnou příslušenství nebo uskladněním odpojte elektronářadí ze sítě nebo od akumulátoru.** Tato preventivní bezpečnostní opatření snižují riziko náhodného spuštění elektronářadí.

• **Nepoužívané elektronářadí ukládejte mimo dosah dětí a nedovoďte osobám, které se neseznámily s tímto elektronářadím nebo návodem, s elektronářadím pracovat.** V rukou nezkušených uživatelů je elektronářadí nebezpečné.

• **Provádějte údržbu elektronářadí. Zkontrolujte, zda nejsou vychýlené nebo zaklíněné pohyblivé části, poškozené části nebo nenastaly jiné okolnosti, které by mohly ovlivnit funkci elektronářadí. V případě poškození nechte elektronářadí před použitím opravit.** Řada úrazů je způsobena nedostatečnou údržbou elektronářadí.

• **Rezné nástroje udržujte ostré a čisté.** U řádně udržovaných rezných nástrojů s ostrými břity je méně pravděpodobné, že se zaklíní a snáze se ovládají.

• **Používejte elektronářadí, příslušenství, břity atd. podle tohoto návodu s přihlédnutím k pracovním podmínkám a prováděné práci.** Použití elektronářadí k jinému než určenému účelu může vést k nebezpečným situacím.

• **Udržujte rukojeti a povrchy pro úchop v čistotě, bez oleje a maziva.** Kluzké rukojeti nebo povrchy pro úchop neumožňují bezpečnou manipulaci ani ovládání nářadí v nečekaných situacích.

• **Při ovládání elektronářadí držte správně pomocné madlo, které slouží k usnadnění ovládání.** Proto může správné držení snížit riziko nehody nebo zranění.

Servis

• **Servis svého elektronářadí svěřte pouze kvalifikovanému opraváři, který používá pouze originální**

náhradní díly. Zůstane tak zachována bezpečnost elektronářadí.

- Dodržujte pokyny pro mazání a výměnu příslušenství.

Bezpečnostní pokyny při provozu elektronářadí

Před zahájením práce

- Nástřík hořlavých materiálů zvyšuje riziko požáru nebo výbuchu, proto prosím dodržujte nezbytná opatření, a dbejte, aby byly na pracovišti hasicí prostředky.
- Po manipulaci s hořlavými materiály (například po míchání nebo řadění barvy či čištění jakékoliv části elektronářadí) odstraňte veškeré použité nádoby a hadry, mohou být příčinou požáru.
- Dbejte, aby prostor, ve kterém se pracuje, byl řádně větraný - plyny nebo výpary vznikající při práci mohou být zdraví škodlivé a zvyšovat riziko požáru nebo výbuchu.
- Nepracujte v blízkosti zdrojů otevřeného ohně ani jisker, horkých předmětů ani motorů.
- K nástříku nepoužívejte materiály jejich bod vzplnutí je nižší než 21°C - zvyšuje to riziko požáru nebo výbuchu.
- Před nástříkem materiálu si pečlivě přečtete pokyny výrobce, abyste mohli přijmout vhodná bezpečnostní opatření.
- K nástříku nepoužívejte materiály neznámého původu nebo vlastností.
- K nástříku nepoužívejte žádné materiály, které mohou elektronářadí poškodit; pokud dojde k poškození elektronářadí, je záruka neplatná. Nástřík kyselin, zásad, materiálů s obsahem brusných částic, materiálů s obsahem olova, tekutých plynů, příliš hustých materiálů nebo jiných materiálů, jejich nástřík je problematický nebo se tvoří kapky, je přísně zakázán.
- Instalujte základní jednotku **11** na vodorovný povrch bez vibrací. Vzduch nasávaný otvory v krytu **8** musí být čistý; proto nepoužívejte základní jednotku **11** v prašném prostředí; rovněž zajistěte, aby kryt **8** nic nezakrývalo (pouze pro typ **ESP05-200 T**).

Při práci









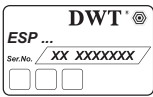

- Používejte osobní ochranné pomůcky - speciální oděv, brýle, rukavice a uzavřenou obuv.
- Používejte speciální masky určené k ochraně dýchacích cest před výpary ze škodlivých látek. Pozor! Použití masek nebo respirátorů nezajistí požadovaný účinek - může dojít k závažné intoxikaci.
- Kouření při nástříku hořlavých materiálů je přísně zakázáno.
- Při práci nesměřujte stříkající proud na sebe, jiné osoby ani zvířata. Proud může proniknout kůží (i přes ochranné rukavice) a vstříknout materiál nástříku - v takovém případě vyhledejte neprodleně lékaře.
- Mějte prosím na paměti, že při práci se okolní vzduch plní "mlhou", jež obsahuje jemné kapky stříkaného materiálu, které se následně usazují na okolních površích. Povrchy, na které by "mlha" neměla dopadat, se musí zakrýt. Při práci venku je "mlha" vystavena větru, což může mít negativní důsledky (nechtěné lakování předmětů, poškození zdraví nebo znečištění životního prostředí).
- Elektronářadí nezapínejte, pokud není v nádobce kapalina - provoz nasucho působí rychlé opotřebení součástí elektronářadí.

Po dokončení práce

- Po každém použití elektronářadí vyčistěte následujícím způsobem. Opomenutí nebo nesprávné čištění elektronářadí může být příčinou poškození elektronářadí, což vede k neplatnosti záruky.
- Zbylý stříkaný materiál (barvy, rozpouštědla atd.) zlikvidujte v souladu s pokyny výrobce.

Symbole použité v příručce

V příručce jsou použity následující symboly, zapamatujte si prosím jejich význam. Správná interpretace symbolů Vám umožní správné a bezpečné použití elektronářadí.

Symbol	Význam
	Štítek s výrobním číslem: ESP ... - model; XX - datum výroby; XXXXXXXX - výrobní číslo.
	Přečtete si všechny bezpečnostní předpisy a pokyny.
	Používejte ochranné brýle.
	Používejte chrániče sluchu.
	Používejte respirátor.
	Před instalací nebo nastavením elektronářadí odpojte od sítě.
	Směr pohybu.
	Směr otáčení.
	Zablokovaný.
	Odblokovaný.
	Minimální množství stříkaného materiálu.

Symbol	Význam
	Maximální množství stříkaného materiálu.
	Doba provozu s odměrkou.
	Dvojitá izolace / třída ochrany.
	Pozor. Důležité.
	Značka, která potvrzuje, že výrobek splňuje základní požadavky evropských směrnic a harmonizovaných norem.
	Užitečné informace.
	Elektronářadí nevhazujte do kontejneru s komunálním odpadem.

Způsob použití elektronářadí DWT

Toto elektronářadí je určeno pro nástřik a nanášení kapalných materiálů na ošetřovaný povrch. Umožňuje uživatelům nanášet barvy, laky, základové nátěry, konzervační látky, ochranné a dezinfekční prostředky a také vodu k vlhčení povrchů.

Součásti elektronářadí

- 1 Tryska
- 2 Vzduchový uzávěr
- 3 Spojovací matice
- 4 Tlačítko
- 5 Nádobka
- 6 Regulátor průtoku
- 7 Vzduchová hadice
- 8 Kryt
- 9 Spínač zap / vyp
- 10 Držák stříkací pistole
- 11 Základní jednotka
- 12 Nálevka s odměrkou *
- 13 Čistící tyčinka *
- 14 Závěsný pás *
- 15 Čistící hubice *
- 16 Ventilační šterbiny
- 17 Pružná prodlužovací hadice *
- 18 Trubice
- 19 Matice

- 20 Pojistná matice
- 21 Výpust
- 22 Hrot pro připojení k základní jednotce.
- 23 Hrot pro připojení příslušenství
- 24 Filtr
- 25 Sací otvor
- 26 Vypouštěcí otvor
- 27 Vzduchový filtr *

* Volitelné příslušenství

Standardní dodávka nemusí obsahovat veškerá příslušenství uvedená na obrázku nebo popsána v textu.

Montáž a nastavení součástí elektronářadí

Než začnete provádět údržbu elektronářadí, vždy je odpojte ze sítě.



Spojovací materiál nedotahujte příliš, zabráníte tak poškození závitu.



Montáž / demontáž / nastavení některých prvků je stejné pro všechny modely elektronářadí; v takovém případě nejsou u obrázku uváděny specifické modely.

Nasazení / sejmutí nádobky (viz obr. 1-2)

Nádobku 5 nasadte / sejměte podle obrázků 1-2.

[ESP05-200 T]

Před nasazením nádobky 5 otočte trubici 18 (viz obr. 2.2) do pozice, jež umožňuje maximální využití materiálu. Záleží, zda bude stříkací pistole při práci nakloněná (viz obr. 2.3-2.4).

- Povolte pojistnou matici 20 a odšroubujte matici 19.
- Natočte trubici 18 do požadované polohy.
- Našroubujte matici 19 a zajistěte dotažením pojistné matice 20.

Připojení / odpojení pružné prodlužovací hadice (viz obr. 3)

[ESP01-250]

- Pružná prodlužovací hadice 17 umožňuje nástřik materiálu na vodorovné povrchy a také v těžko přístupných místech (například při lakování radiátorů).
- Odšroubujte tryčku 1 (viz obr. 3).
- Našroubujte pružnou prodlužovací hadici 17 a ohněte ji do požadované pozice.
- Odpojení proveďte popsáním způsobem v opačném pořadí.

Připojení / odpojení vzduchové hadice (viz obr. 4)

[ESP05-200 T]

- Připojte vzduchovou hadici 7 k základní jednotce 11. Výstupky na hrotu 22 vyrovnejte s drážkami v otvoru 21 a hrot 22 zasuněte do otvoru 21. Otočte hrotem 22, jak je znázorněno na obrázku 4.1.
- Připojte vzduchovou hadici 7 k stříkací pistoli nebo čistící hubici 15. Nejprve vyrovnejte drážky na hrotu 23

s výstupky na příslušenství a nasuňte hrot **23** na násadu příslušenství. Otočte hrotem **23**, jak je znázorněno na obrázku 4.2.

- Odpojení proveďte opačným postupem.

Práce s elektronářadím

Používejte jen správné napájecí napětí: hodnota napájecího napětí musí odpovídat informaci uvedené na identifikačním štítku elektronářadí.

Zapnutí / vypnutí elektronářadí

[ESP01-250]

Zapnutí:

Stiskněte a držte tlačítko **4**.

Vypnutí:

Uvolněte tlačítko **4**.

[ESP05-200 T]

Zapnutí:

Stiskněte spínač zap. / vyp. **9**. Nástřík materiálu spustíte stiskem a podržením tlačítka **4** na stříkací pistoli.

Vypnutí:

Uvolněte tlačítko **4**, pak stiskněte spínač zap. / vyp. **9**.

Konstrukční vlastnosti elektronářadí

Regulace průtoku stříkaného materiálu (viz obr. 5)

- Regulátorem **6** můžete nastavit průtok stříkaného materiálu, a dosáhnout tak požadovaných pracovních výsledků.
- Průtok stříkaného materiálu snížíte otočením regulátoru **6** podle obrázku 5 (při nástřiku materiálu). Upozorňujeme, že nadměrné snížení průtoku stříkaného materiálu vede k méně kvalitní úpravě povrchu (nedostatečná impregnace, příliš tenká vrstva laku atd.).
- Průtok stříkaného materiálu zvýšíte otočením regulátoru **6** podle obrázku 5 (při nástřiku materiálu). Upozorňujeme, že nadměrné zvýšení průtoku stříkaného materiálu vede k vzniku kapek na ošetřovaném povrchu a nadměrné spotřebě stříkaného materiálu.

Regulace tvaru proudu (viz obr. 6)

[ESP05-200 T]

Tvar stříkaného proudu můžete nastavit otočením vzduchového uzávěru **2** v závislosti na směru pohybu stříkací pistole (viz obr. 6.2-6.4).

- Povolte spojovací matici **3** (viz obr. 6.1)
- Otočte vzduchový uzávěr **2** do požadované pozice (viz obr. 6.2-6.4).
- Dotáhněte spojovací matici **3**.

Držák stříkací pistole (viz obr. 7)

[ESP05-200 T]

Držák **10** je navržěn tak, aby zajistil stříkací pistoli při pohybu elektronářadí nebo při přestávkách v práci.

Instalujte držák **10**, jak je znázorněno na obrázku 7.1 (přípravky na úchytkách musí zacvaknout). Držák **10** můžete instalovat na různé strany základní jednotky **11**. Držák **10** sejmete tak, že jemně zatáhnete za úchytky a vysunete jej, jak je znázorněno na obrázku 7.2.

Závěsný pás (viz obr. 7)

[ESP05-200 T]

Pro usnadnění přepravy a zajištění lepší přenosnosti při práci použijte závěsný pás **14**. Pás **14** připojte k základní jednotce **11** (viz obrázek 7.3). V případě potřeby upravte délku pásu **14** tak, aby bylo přenašeni elektronářadí snazší.

Doporučení pro práci s elektronářadím

Měření hustoty stříkaného materiálu (viz obr. 8)

Hustota stříkaného materiálu nesmí překročit maximální povolenou hodnotu (viz tabulka technických údajů). Hustší materiály se musí naředit. **Pozor! Vždy použijte vhodné ředidlo. V opačném případě se budou tvořit hrudky, což povede k ucpaní elektronářadí.** Hustotu měřte nálevkou s odměrkou **12**. Teplota směsi by se měla pohybovat v rozmezí 20-22°C.

- Směs důkladně promíchejte, ponořte do ní nálevku s odměrkou **12** a počkejte, až se vyprázdní (viz obr. 8).
- Nálevku s odměrkou **12** a kapalinu nechte vytéct. Změřte čas výtoku kapaliny (DIN-s) z nálevky s odměrkou **12** pomocí stopky (od začátku výtoky po rozdělení proudu). Níže jsou uvedeny přibližné doporučené hodnoty pro různé materiály:
 - impregnační prostředky, laky, syntetické pryskyřice - neředěné max. 30 DIN-s;
 - syntetické barvy, bezbarvé laky - 15-35 DIN-s;
 - akrylové barvy - 20-35 DIN-s;
 - konzervační látky, pesticidy, oleje na dřevo - neředěné max. 35 DIN-s;
 - dezinfekční a čisticí prostředky, leštidla - 35 DIN-s;
 - autolak - 18-22 DIN-s.
- Po skončení měření důkladně očistěte nálevku s odměrkou **12** (pomocí vhodného ředidla).

Příprava povrchu

- Ošetřovaný povrch musí být čistý, suchý a odmaštěný.
- Leské povrchy by se měly zdrsnit (brusným papírem), zbavit prachu a odmastit.
- Okolní povrchy, které musí být chráněny před usazováním "mlhy" ze stříkaného materiálu musí být zakryty silným materiálem (papírem, fólií atd.) a v případě potřeby oblepené lepicí páskou.

Pracovní postup (viz obr. 9)

- Připravte si stříkaný materiál a povrch dle výše uvedeného popisu.
- Odšroubujte nádobku **5**, naplňte ji stříkaným materiálem a nasadte na stříkací pistoli.
- U typu **ESP05-200 T** nastavte tvar proudu.
- Zapněte elektronářadí a nastavte proud stříkaného materiálu dle výše uvedeného popisu. "Mlha" stříkané výšece by měla být homogenní a jemná.
- Na nepotřebném kusu ze stejného materiálu proveďte zkoušku a zkontrolujte správnost nastavení.

- Materiál stříkejte ze vzdálenosti 5-30 cm od povrchu (viz obr. 9.1).
- Typ **ESP01-250** - při lakování vodorovných nebo šikmých povrchů použijte pružnou prodlužovací hadici **17**.
- Typ **ESP05-200 T** - při lakování vodorovných nebo šikmých povrchů stříkáci pistolí mírně skloňte.
- Nástřík zahajte mimo ošetřovaný povrch.
- Posuňte stříkáci pistolí pohybem paže, jak je zobrazeno na obrázku 9.1, nejen zápěstím (viz obr. 9.2). Vzdálenost mezi stříkáci pistolí a ošetřovaným povrchem by měla být neměnná - zajistíte tak rovnoměrný nástřík materiálu.
- Plynule pohybujte stříkáci pistolí, jak je zobrazeno na obrázku 9.3. Každý z následujících pruhů by měl částečně překrývat ten předchozí. Nezastavujte stříkáci pistolí na jednom místě - vzniknou tak kapky.
- Na ošetřovaném povrchu nástřík nepřerušujte.
- Dbejte, aby se nádobka **5** při práci nevyprázdnila. Trubice **18** musí být neustále ponořená do kapaliny, jinak se nástřík přeruší a povrch bude ošetřený nerovnoměrně.

Údržba elektronářadí / preventivní opatření

Než začnete provádět údržbu elektronářadí, vždy je odpojte ze sítě.

Čištění elektronářadí (viz obr. 10-14)



Po skončení práce se musí elektronářadí vyčistit.

- Stiskněte tlačítko **4** tak, aby se vypustil zbývající materiál z nádoby **5**.
- Odšroubujte nádobku **5** a vylijte zbytky stříkaného materiálu. Do nádoby **5** nalijte vhodné ředidlo a nasadte ji na stříkáci pistolí. Stříkáci pistolí zatřeste, pak ji zapněte a vystříkejte ředidlo do prázdné nádoby. Postup několikrát opakujte, dokud není stříkáci pistole naprosto čistá. Pokud jste při práci použili pružnou prodlužovací hadici **17**, měla by být při tomto kroku čištění instalovaná.
- Očistěte kryt elektronářadí hadrem navlhčeným ve vhodném ředidle. Dbejte, aby ředidlo neproniklo do elektronářadí.
- Stříkáci pistolí rozmontujte, jak je znázorněno na obrázcích 10-11 a 13.
- Odšroubujte nádobku **5** a vytřete ji čistým hadrem.
- Vyměňte trubici **18** a zkontrolujte, zda je čistá. V případě potřeby ji vyčistěte.
- U typu **ESP01-250** rozmontujte a vyčistěte filtr **24** pomocí ředidla a měkkého kartáče, pak filtr **24** složte a nasadte.
- Čisticí tyčinkou **13** vyčistěte sací otvor **25**, výpust **26** a trysku **1** (viz obr. 12 a 14).

- Kartáčem a ředidlem vyčistěte všechny demontované díly a namontujte je zpět ve stanoveném pořadí. **Pozor! Použití ostrých předmětů k čištění dílů stříkáci pistolí (s výjimkou výše uvedených dílů) je přísně zakázáno.**
- K ochraně vnějších částí před korozí nakapejte několik kapek oleje s nízkou viskozitou do sacího otvoru **25** a výpusti **26**.
- Montáž proveďte stejným způsobem v opačném pořadí.

Výměna vzduchového filtru (viz obr. 15)

[ESP05-200 T]

- Šroubovákem sejměte kryt **8** (viz obr. 15).
- Vyměňte vzduchový filtr **27**.
- Instalujte kryt **8** (svorky krytu **8** musí zacvaknout).

Čištění elektronářadí

Nezbytnou podmínkou pro dlouhodobé a bezpečné používání tohoto elektronářadí je jeho čistota. Větrací otvory **8** pravidelně čistěte stlačeným vzduchem.

Poprodejní a aplikační servis

Náš poprodejní servis odpoví na Vaše dotazy k údržbě a opravě Vašeho výrobku a také k náhradním dílům. Informace o servisních střediscích, schématech dílů a informace o náhradních dílech naleznete také na adrese: www.dwt-pt.com.

Přeprava elektronářadí

- V žádném případě nesmí na obal při přepravě působit žádný mechanický vliv.
- Při nakládání / vykládání není povoleno používat žádný druh technologie, který pracuje na principu sevření obalu.

Ochrana životního prostředí



Suroviny nelikvidujte jako odpad, ale recyklujte je.

Elektronářadí, její příslušenství a obalové materiály by měly být zlikvidovány v souladu se zásadami recyklace surovin a ochrany životního prostředí. Na umělohmotných součástkách je uvedeno jejich označení pro tříděnou recyklaci. Tento návod je vytištěn na recyklovaném papíře vyrobeném bez použití chlóru.

Výrobce si vyhrazuje právo na změny.

Česky

Špecifikácie elektronáradia

Striekacia pištoľ		ESP01-250	ESP05-200 T
Číslo elektronáradia	[127 V ~50/60 Hz] [230 V ~50/60 Hz]	742654 743811	742661 743828
Menovitý výkon	[W]	80	500
Výkon	[W]	80	500
Prúd pri napätí	127 V [A] 230 V [A]	1.4 0.8	4.5 2.2
Prietok	[ml/min]	50-250	0-200
Max. tlak striekania	[barov]	140	0,1-0,2
Max. hustota (max. čas prevádzky s odmerkou)	[DIN-s]	35	40
Ø trysky	[mm] [palce]	0,8 1/32"	1 3/64"
Objem nádobky	[ml]	800	1000
Nastaviteľná tryska		—	•
Hmotnosť	[kg] [lb]	1,65 3.64	2,9 6.39
Trieda bezpečnosti		□ / II	□ / II
Akustický tlak	[dB(A)]	95,2	84
Výkon zvuku	[dB(A)]	106,2	95
Váhové vibrácie	[m/s ²]	10,2	4,61

Informácie o hluku



Ak prekračuje akustický tlak hodnotu 85 dB(A), používajte vždy ochranu sluchu.



Vyhlasenie o zhode

Vyhlasujeme na výhradnú zodpovednosť, že výrobok opísaný v časti "Špecifikácie elektronáradia" spĺňa všetky príslušné ustanovenia smerníc 2006/95/EC, 2004/108/EC vrátane ich zmien a je v súlade s nasledujúcimi normami: EN 60745-1, EN 50580.

Manažér certifikácie

Wu Cunzhen

Wu Cunzhen

Merit Link International AG
Stabio, Švajčiarsko, 20.12.2018

Všeobecné bezpečnostné pravidlá



VAROVANIE - používateľ si musí prečítať návod na obsluhu, aby sa znížilo riziko zranenia!



VAROVANIE! Prečítajte si všetky bezpečnostné varovania a všetky pokyny. Nedoručovanie týchto varovaní a pokynov môže mať za následok úraz elektrickým prúdom, požiar a / alebo vážne zranenie.

Uchovajte si všetky bezpečnostné upozornenia a pokyny pre budúce použitie.

Termín "elektrické náradie" v upozorneniach odkazuje na vaše elektrické náradie napájané zo siete (s prívodným káblom) alebo elektrické náradie napájané batériami (bez napájacieho kábla).

Bezpečnosť v pracovnom priestore

- Pracovný priestor udržiavajte v čistote a dobre osvetlený. Neporiadok alebo tmavé priestory môžu viesť k úrazom.
- **Neprevádzkujte elektrické náradie vo výbušnom prostredí, ako napríklad v prítomnosti horľavých**

kvapalín, plynov alebo prachu. Elektrické náradie vytvára iskry, ktoré môže spôsobiť vznietenie prachu alebo výparov.

• **Deti a iné osoby v okolí udržiavajte mimo dosahu používaného elektrického náradia.** Rozpätie môže spôsobiť stratu kontroly.

Elektrická bezpečnosť

• **Zástrčky elektrických káblov náradia musia pasovať do zásuvky. Nikdy zástrčku žiadnym spôsobom neupravujte. Nepoužívajte žiadne redukcie zástrčiek s uzemneným (ukostreným) elektrickým náradím.** Neupravené zástrčky a zodpovedajúce zásuvky znižujú riziko vzniku úrazu elektrickým prúdom.

• **Vyhňte sa kontaktu tela s uzemnenými povrchmi, ako sú potrubia, radiátory, sporáky a chladničky.** Ak vaše telo uzemnené alebo ukostrené, existuje zvýšené riziko úrazu elektrickým prúdom.

• **Nevystavujte elektrické náradie dažďu alebo vlhkému prostrediu.** Vniknutie vody do elektrického náradia zvyšuje riziko úrazu elektrickým prúdom.

• **Nenamáhajte napájací kábel. Nikdy nepoužívajte napájací kábel na nosenie, ťahanie alebo odpájanie elektrického náradia. Chráňte napájací kábel pred teplom, olejom, ostrými hranami a pohyblivými časťami.** Poškodené alebo spletené káble zvyšujú riziko úrazu elektrickým prúdom.

• **Pri práci s náradím vonku používajte predĺžovací kábel vhodný na vonkajšie použitie.** Použitie kábla vhodného na použitie vonku znižuje riziko úrazu elektrickým prúdom.

• **Pri práci s elektrickým náradím vo vlhkom prostredí je nevyhnutné používať napájanie chránené prúdovým chráničom (RCD).** Použitie RCD znižuje riziko úrazu elektrickým prúdom. **POZNÁMKA!** Termín "prúdový chránič (RCD)" môže byť nahradený termínom "prerušovač uzemneného obvodu (GFCI)" alebo "ochranný istič (ELCB)".

• **Varovanie! Nikdy sa nedotýkajte nekrytých kovových povrchov na prevodovke, kryte a tak ďalej, pretože dotyk s kovovými povrchmi bude rušený elektromagnetickou vlnou, čo spôsobuje potenciálne zranenia alebo nehody.**

Bezpečnosť osôb

• **Pri práci s elektrickým náradím buďte stále pozorní, sledujte, čo robíte a používajte zdravý rozum. Nepoužívajte elektrické náradie, ak ste unavení alebo pod vplyvom drog, alkoholu alebo liekov.** Chvilka nepozornosti pri práci s elektrickým náradím môže mať za následok vážne zranenie.

• **Používajte osobné ochranné pomôcky. Vždy používajte ochranné okuliare.** Ochranné prostriedky, ako respirátor, neklzáva bezpečnostná obuv, pevná ochranná prilba alebo ochrana sluchu, používané v príslušných podmienkach, znižujú nebezpečenstvo zranenia osôb.

• **Zabráňte náhodnému spusteniu. Pred pripojením k napájaciemu zdroju a / alebo akumulátoru, pred zdvihnutím alebo prenášaním náradia sa uistite, že vypínač je v polohe vypnuté.** Prenášanie náradia s prstom na spínači alebo pripájanie elektrického náradia do elektrickej siete so zapnutým spínačom môže byť príčinou nehôd.

• **Pred spustením náradia odstráňte všetky zoraďovacie nástroje a nastavovacie kľúče.** Zoraďovací nástroj alebo kľúč ponechaný v rotujúcich častiach elektrického náradia môže spôsobiť úraz osôb.

• **Pracujte len tam, kde bezpečne dosiahnete. Vždy udržiavajte stabilný postoj a rovnováhu.** To umožní lepšie ovládať náradie v neočakávaných situáciách.

• **Vhodne sa obliekajte. Nenoste voľný odev ani bižutériu. Dbajte na to aby sa vaše vlasy, odev a rukavice nedostali do kontaktu s pohyblivými časťami.** Voľné odevy, bižutéria alebo dlhé vlasy môžu byť zachytené pohyblivými časťami.

• **Ak sú zariadenia vybavené adaptérom na pripojenie odsávania prachu a zberných zariadení, zaistite ich správne pripojenie a správnu funkciu.** Použitie odsávania prachu môže znížiť ohrozenie spôsobené prachom.

• **Nedovoľte, aby vám skusenosti získané časťým používaním náradia dovolili nadobudnúť sebauspokojenie a ignorovať zásady bezpečnosti.** Neopatrná činnosť môže spôsobiť vážne zranenie v zlomku sekundy.

• **Varovanie! Elektrické náradie môže počas prevádzky vytvárať elektromagnetické pole.** Toto pole môže za určitých okolností spôsobovať rušenie aktívnych alebo pasívnych lekárskeho implantátov. Aby sa znížilo riziko vážneho alebo smrteľného zranenia, odporúčame osobám s lekáskymi implantátmi, aby sa poradili so svojím lekárom a výrobcom lekárskeho implantátov pred použitím elektrického náradia.

Použitie a údržba náradia

• **Osoby so zníženými psychofyzickými alebo duševnými schopnosťami, ako aj deti, nemôžu pracovať s elektrickým náradím, pokiaľ nie sú pod dohľadom alebo poučené o použití elektrického náradia osobou zodpovednou za ich bezpečnosť.**

• **Elektrické náradie nepreťažujte. Používajte správny typ elektrického náradia pre vašu prácu.** Správne elektrické náradie bude lepšie a bezpečnejšie vykonávať prácu, pre ktorú bolo navrhnuté.

• **Nepoužívajte elektrické náradie v prípade, že prepínač sa nedá zapnúť a vypnúť.** Každé elektrické náradie, ktoré nemožno ovládať spínačom, je nebezpečné a musí byť opravené.

• **Pred každým nastavením, výmenou príslušenstva alebo uskladnením elektrického náradia vyťahnite zástrčku napájacieho kábla zo zásuvky a / alebo akumulátora.** Tieto preventívne bezpečnostné opatrenia znižujú riziko náhodného spustenia náradia.

• **Elektrické náradie skladujte mimo dosahu detí a nedovoľte osobám, ktoré neboli oboznámené s elektrickým náradím alebo s týmito pokynmi, aby elektrické náradie používali.** Elektrické náradie je v rukách nekvalifikovaných osôb nebezpečné.

• **Údržba elektrického náradia. Skontrolujte vychylenie alebo uviaznutie pohyblivých častí, poškodenie jednotlivých dielov a iné okolnosti, ktoré môžu mať vplyv na prevádzku elektrického náradia. V prípade poškodenia dajte elektrické náradie pred jeho použitím opraviť.** Veľa nehôd je spôsobených nedostatočnou údržbou elektrického náradia.

• **Rezné nástroje udržiavajte ostré a čisté.** Riadne udržiavané rezné nástroje s ostrými reznými brítmí sú menej náchylné na zaseknutie a lepšie sa ovládajú.

• **Používajte elektrické náradie, príslušenstvo a nástroje atď. v súlade s týmito pokynmi, s prihliadnutím na pracovné podmienky a prácu, ktorá sa má vykonávať.** Použitie elektrického náradia na iné účely, ako sú určené, môže viesť k nebezpečným situáciám.

• **Rukoväte a plochy na uchopenie zdržiavajte suché, čisté a bez oleja a tuku.** Kizké rukoväte a ucho-

povacie plochy neumožňujú bezpečnú manipuláciu a ovládanie náradia v neočakávaných situáciách.

- Dbajte na to, aby ste pri práci s elektrickým náradím držali prídavnú rukoväť správne, čo je užitočné pri regulácii elektrického náradia. Preto správne držanie môže znížiť riziko nehody alebo zranenia.

Servis

- **Servis vášho elektrického náradia zverte kvalifikovanej osobe s použitím len originálnych náhradných dielov.** Tým bude zabezpečené, aby bola zachovaná bezpečnosť elektrického náradia.

- Postupujte podľa pokynov na údržbu a výmenu príslušenstva.

Bezpečnostné pokyny pri prevádzke elektrického náradia

Pred začatím práce

- **Nástrek horľavých materiálov zvyšuje riziko požiaru alebo výbuchu, preto, prosím, dodržujte nutné opatrenia, a dbajte na to, aby boli na pracovisku hasiace prostriedky.**

- **Po manipulácii s horľavými materiálmi (napríklad po miešaní alebo riedení farby, či čistení akejkoľvek časti elektronáradia) odstráňte všetky použité nádoby a handry, lebo môžu byť príčinou požiaru.**

- **Dbajte, aby priestor, v ktorom sa pracuje, bol riadne vetraný - plyny alebo výpary vznikajúce pri práci môžu byť zdraviu škodlivé a zvyšovať riziko požiaru alebo výbuchu.**

- **Nepracujte v blízkosti zdrojov otvoreného ohňa a iskier, horúcich predmetov, ani motorov.**

- **Na nástrek nepoužívajte materiály, ktorých bod vznietenia je nižší ako 21°C - zvyšuje to riziko požiaru alebo výbuchu.**

- **Pred nástrekom materiálu si pozorne prečítajte pokyny výrobcu, aby ste mohli prijať vhodné bezpečnostné opatrenia.**

- **Na nástrek nepoužívajte materiály neznámeho pôvodu alebo vlastností.**

- **Na nástrek nepoužívajte žiadne materiály, ktoré môžu elektronáradie poškodiť. Ak sa takto elektronáradie poškodí, je záruka neplatná. Nástrek kyselín, zásad, materiálov s obsahom brúsnych častíc, materiálov s obsahom olova, tekutých plynov, príliš hustých materiálov alebo iných materiálov, ktorých nástrek je problematický alebo sa tvoria kvapky, je prísne zakázaný.**

- **Inštalujte základnú jednotku 11 na vodorovný povrch bez vibrácií. Vzduch nasávaný otvormi v kryte 8 musí byť čistý; preto nepoužívajte základnú jednotku 11 v prašnom prostredí; taktiež zaistite, aby kryt 8 nič nezakrývalo (iba pre typ **ESP05-200 T**).**

Pri práci

- **Používajte osobné ochranné pomôcky - špeciálny odev, okuliare, rukavice a uzatvorenú obuv.**

- **Používajte špeciálne masky určené na ochranu dýchacích ciest pred výparmi zo škodlivých látok. Pozor! Použitie masiek alebo respirátorov nezaistí požadovaný účinok - môže dôjsť k závažnej intoxikácii.**

- **Fajčenie pri nástreku horľavých materiálov je prísne zakázané.**

- **Pri práci nikdy nesmerujte striekajúci prúd na seba, iné osoby a zvieratá. Prúd môže preniknúť kožou (aj cez ochranné rukavice) a vstriechnúť materiál nástreku - v takom prípade vyhľadajte okamžite lekára.**

- **Majte, prosím, na pamäti, že pri práci sa okolitý vzduch plní "hmlou", ktorá obsahuje jemné kvapky striekaneho materiálu, tie sa následne usádzajú na okolitých povrchoch. Povrchy, na ktoré by "hmla" nemala dopadať, sa musia zakryť. Pri práci vonku je "hmla" vystavená vetru, čo môže mať negatívne dôsledky (nechcené lakovanie predmetov, poškodenie zdravia alebo znečistenie životného prostredia).**

- **Elektronáradie nezapínajte, ak nie je v nádobke kvapalina - prevádzka nasuho spôsobuje rýchle opotrebovanie súčiastok elektronáradia.**







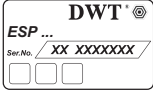

Po dokončení práce

- **Po každom použití elektronáradie vyčistíte nasledujúcim spôsobom. Zabúdanie na čistenie alebo nesprávne čistenie elektronáradia môže byť príčinou poškodenia elektronáradia, na ktoré sa nevzťahuje záruka.**

- **Zostatkový striekajúci materiál (farby, rozpúšťadlá atď.) zlikvidujte v súlade s pokynmi výrobcu.**

Symbole použité v príručke

V príručke sú použité nasledujúce symboly, zapamätajte si, prosím, ich význam. Správna interpretácia symbolov vám umožní správne a bezpečné použitie elektronáradia.

Symbol	Význam
	Štítk s výrobným číslom: ESP ... - model; XX - dátum výroby; XXXXXXXX - výrobné číslo.
	Prečítajte si všetky bezpečnostné predpisy a pokyny.
	Používajte ochranné okuliare.
	Používajte chrániče sluchu.
	Používajte respirátor.
	Pred inštaláciou alebo nastavením elektronáradie odpojte od siete.
	Smer pohybu.
	Smer otáčania.

Symbol	Význam
	Zablokovaný.
	Odblokovaný.
	Minimálne množstvo striekajúceho materiálu.
	Maximálne množstvo striekajúceho materiálu.
	Čas prevádzky s odmerkou.
	Dvojitá izolácia / trieda ochrany.
	Pozor. Dôležité.
	Značka, ktorá potvrdzuje, že výrobok spĺňa základné požiadavky európskych smerníc a harmonizovaných noriem.
	Užitočné informácie.
	Elektronáradie nevhadzujte do kontajnera s komunálnym odpadom.

Spôsob použitia DWT

Toto elektronáradie je určené na nástrek a nanášanie kvapalných materiálov na ošetrovaný povrch. Umožňuje používateľovi nanášať farby, laky, základové nátery, konzervačné látky, ochranné a dezinfekčné prostriedky a taktiež vodu na vlhčenie povrchov.

Súčasti elektronáradia

- 1 Dýza
- 2 Vzduchový uzáver
- 3 Spájacia matica
- 4 Tlačidlo
- 5 Nádobka
- 6 Regulátor prietoku
- 7 Vzduchová hadica
- 8 Kryt
- 9 Spínač zap / vyp

- 10 Držiak striekacej pištole
- 11 Základná jednotka
- 12 Lievik s odmerkou *
- 13 Čistiaca tyčinka *
- 14 Závesný pás *
- 15 Čistiaca hubica *
- 16 Ventilačné štrbiny
- 17 Pružná predlžovacia hadica *
- 18 Trubica
- 19 Matica
- 20 Poistná matica
- 21 Výpust
- 22 Hrot na pripojenie k základnej jednotke
- 23 Hrot na pripojenie príslušenstva
- 24 Filter
- 25 Nasávací otvor
- 26 Vypúšťací otvor
- 27 Vzduchový filter *

* Voliteľné príslušenstvo

Štandardná dodávka nemusí obsahovať všetky príslušenstvá uvedené na obrázku alebo popísané v texte.

Montáž a nastavenie súčasti elektronáradia

Než začnete vykonávať údržbu elektronáradia, vždy ho odpojte od siete.



Spojovací materiál nedotahujte príliš, zabránite tak poškodeniu závitů.



Montáž / demontáž / nastavenie niektorých prvkov je rovnaké pre všetky modely elektronáradia; v takom prípade nie sú pri obrázku uvádzané špecifické modely.

Nasadenie / odstránenie nádobky (pozri obr. 1-2)

Nádobku 5 nasadíte / odstránite podľa obrázkov 1-2.

[ESP05-200 T]

Pred nasadením nádobky 5 otočte trubicu 18 (pozri obr. 2.2) na pozíciu, ktorá umožní maximálne využitie materiálu. Podstatné je, či bude striekacia pištoľ pri práci naklonená (pozri obr. 2.3-2.4).

- Povoľte poistnú maticu 20 a odskrutkujte maticu 19.
- Natočte trubicu 18 do požadovanej polohy.
- Naskrutkujte maticu 19 a zaistíte dotiahnutím poistnej matice 20.

Pripojenie / odpojenie pružnej predlžovacej hadice (pozri obr. 3)

[ESP01-250]

- Pružná predlžovacia hadica 17 umožňuje nástrek materiálu na vodorovné povrchy a taktiež na ťažko prístupných miestach (napríklad pri lakovaní radiátorov).
- Odskrutkujte dýzu 1 (pozri obr. 3).
- Naskrutkujte pružnú predlžovaciu hadicu 17 a ohnite ju do požadovanej polohy.
- Odpojenie vykonajte predpísaným spôsobom v opačnom poradí.

Pripojenie / odpojenie vzduchovej hadice (pozrite obr. 4)

[ESP05-200 T]

- Pripojte vzduchovú hadicu 7 k základnej jednotke 11. Výstupky na hrote 22 vyrovnajte s drážkami v otvore 21 a hrot 22 zasuňte do otvoru 21. Otočte hrotom 22, ako je znázornené na obrázku 4.1.
- Pripojte vzduchovú hadicu 7 k striekacej pištoľi alebo čistiacej hubici 15. Najprv vyrovnajte drážky na hrote 23 s výstupkami na príslušenstve a nasuňte hrot 23 na násadu príslušenstva. Otočte hrotom 23, ako je znázornené na obrázku 4.2.
- Odpojenie urobte opačným postupom.

Počiatočná prevádzka elektronáradia

Používajte len správne napájacie napätie: hodnota napájacieho napätia musí zodpovedať informácii uvedenej na identifikačnom štítku elektronáradia.

Zapnutie / vypnutie elektronáradia

[ESP01-250]

Zapnutie:

Stlačte a držte tlačidlo 4.

Vypnutie:

Uvoľnite tlačidlo 4.

[ESP05-200 T]

Zapnutie:

Stlačte spínač zap. / vyp. 9. Nástrek materiálu spustíte stlačením a podržaním tlačidla 4 na striekacej pištoľi.

Vypnutie:

Uvoľnite tlačidlo 4, potom stlačte spínač zap. / vyp. 9.

Konštrukčné prvky elektronáradia

Regulácia prietoku striekaného materiálu (pozri obr. 5)

- Regulátorom 6 môžete nastaviť prietok striekaného materiálu, čím dosiahnete požadované pracovné výsledky.
- Prietok striekaného materiálu znížite otočením regulátora 6 podľa obrázka 5 (pri nástreku materiálu). Upozorňujeme, že nadmerné zníženie prietoku striekaného materiálu znižuje kvalitu úpravy povrchu (nedostatočná impregnácia, príliš tenká vrstva laku atď.).
- Prietok striekaného materiálu zvýšite otočením regulátora 6 podľa obrázka 5 (pri nástreku materiálu). Upozorňujeme, že nadmerné zvýšenie prietoku striekaného materiálu spôsobuje vznik kvapiek na ošetrovanom povrchu a nadmernú spotrebu striekaného materiálu.

Regulácia tvaru prúdu (pozri obr. 6)

[ESP05-200 T]

Tvar striekaného prúdu môžete nastaviť otočením vzduchového uzáveru 2 v závislosti od smeru pohybu striekacej pištoľi (pozri obr. 6.2-6.4).

- Povoľte spájaciu maticu 3 (pozri obr. 6.1).
- Otočte vzduchový uzáver 2 do požadovanej pozície (pozri obr. 6.2-6.4).
- Dotiahnite spájaciu maticu 3.

Držiak striekacej pištoľi (pozri obr. 7)

[ESP05-200 T]

Držiak 10 je navrhnutý tak, aby zaistil striekáciu pištoľi pri pohybe elektronáradia alebo pri prestávkach v práci.

Inštalujte držiak 10, ako je znázornené na obrázku 7.1 (prípravky na úchytkách musia zacyknúť). Držiak 10 môžete inštalovať na rôzne strany základnej jednotky 11.

Držiak 10 odoberte tak, že jemne zatiahnete za úchytky a vysuniete ich, ako je znázornené na obrázku 7.2.

Závesný pás (pozri obr. 7)

[ESP05-200 T]

Na uľahčenie prepravy a zaistenie lepšej prenosnosti pri práci použite závesný pás 14. Pás 14 pripojte k základnej jednotke 11 (pozrite obrázok 7.3). V prípade potreby upravte dĺžku pása 14 tak, aby bolo prenášanie elektronáradia jednoduchšie.

Odporúčania pre prácu s elektronáradím

Meranie hustoty striekaného materiálu (pozri obr. 8)

Hustota striekaného materiálu nesmie prekročiť maximálnu povolenú hodnotu (pozri tabuľku technických údajov). Hustejšie materiály sa musia zriediť. **Pozor!** Vždy používajte vhodné riedidlo. V opačnom prípade sa budú tvoriť hrudky, čo spôsobí zapchatie elektronáradia.

Hustotu merajte lievikom s odmerkou 12. Teplota zmesi by sa mala pohybovať v rozmedzí 20-22°C.

- Zmes dôkladne premiešajte, ponorte do nej lievik s odmerkou 12 a počkajte, kým sa vyprázdni (pozri obr. 8).
- Lievik s odmerkou 12 a kvapalinu nechajte vytiecť. Zmerajte čas výtoku kvapaliny (DIN-s) z lievika s odmerkou 12 pomocou stopiek (od začiatku výtoku po rozdelenie prúdu). Nižšie sú uvedené približné odporúčané hodnoty pre rôzne materiály:
 - impregnačné prostriedky, laky, syntetické živice - neriedené max. 30 DIN-s;
 - syntetické farby, bezfarebné laky - 15-35 DIN-s;
 - akrylové farby - 20-35 DIN-s;
 - konzervačné látky, pesticídy, oleje na drevo - neriedené max. 35 DIN-s;
 - dezinfekčné a čistiace prostriedky, leštidlá - 35 DIN-s;
 - autolak - 18-22 DIN-s.
- Po skončení merania dôkladne očistite lievik s odmerkou 12 (pomocou vhodného riedidla).

Príprava povrchu

- Ošetrovaný povrch musí byť čistý, suchý a odmastený.
- Lesklé povrchy by sa mali zdrsniť (brúsny papierom), zbaviť prachu a odmastiť.
- Okolité povrchy, ktoré musia byť chránené pred usadzovaním "hmly" zo striekaného materiálu, musia byť

zakryté pevným materiálom (papierom, fóliou atď.) a v prípade potreby oblepené lepiacou páskou.

Pracovný postup (pozri obr. 9)

- Pripravte si materiál na striekanie a povrch podľa vyššie uvedeného popisu.
- Odskrutkujte nádobku 5, naplňte ju materiálom na striekanie a nasadte na striekaciu pištoľ.
- Na type **ESP05-200 T** nastavte tvar prúdu.
- Zapnite elektronáradie a nastavte prúd striekaného materiálu podľa vyššie uvedeného popisu. "Hmla" striekaného výseku by mala byť homogénna a jemná.
- Na nepotrebnom kuse z rovnakého materiálu vykonajte skúšku a skontrolujte správnosť nastavenia.
- Materiál striekajte zo vzdialenosti 5-30 cm od povrchu (pozri obr. 9.1).
 - Typ **ESP01-250** - pri lakovaní vodorovných alebo šikmých povrchov použite pružnú predžlovaciu hadicu 17.
 - Typ **ESP05-200 T** - pri lakovaní vodorovných alebo šikmých povrchov striekaciu pištoľ mierne skloňte.
- Nástrek začnite mimo ošetrovaného povrchu.
- Posuňte striekaciu pištoľ pohybom paže, ako je zobrazené na obrázku 9.1, nielen zápästím (pozri obr. 9.2). Vzdialenosť medzi striekacou pištoľou a ošetrovaným povrchom by mala byť nemenná - zaručíte tak rovnomerný nástrek materiálu.
- Plynule pohybujte striekacou pištoľou, ako je zobrazené na obrázku 9.3. Každý z nasledujúcich pruhov by mal čiastočne prekryvať ten predchádzajúci. Nezastavujte striekaciu pištoľ na jednom mieste - vzniknú tak kvapky.
- Na ošetrovanom povrchu nástrek neprerušujte.
- Dbajte, aby sa nádobka 5 pri práci nevyprázdnila. Trubica 18 musí byť neustále ponorená do kvapaliny, inak sa nástrek preruší a povrch bude ošetrovaný nerovnomerne.

Údržba elektronáradia / preventívne opatrenia

Než začnete vykonávať údržbu elektronáradia, vždy ho odpojte od siete.

Čistenie elektronáradia (pozri obr. 10-14)



Po skončení práce sa musí elektronáradie vyčistiť.

- Stlačte tlačidlo 4 tak, aby sa z nádobky vypustil zostávajúci materiál 5.
- Odskrutkujte nádobku 5 a vylejte zvyšky striekaného materiálu. Do nádobky 5 nalejte vhodné riedidlo a nasadte ju na striekaciu pištoľ. Striekacou pištoľou zatraste, potom ju zapnite a vystriekajte riedidlo do prázdnej nádobky. Postup niekoľkokrát opakujte, pokiaľ nie je striekacia pištoľ úplne čistá. Ak ste pri práci použili pružnú predžlovaciu hadicu 17, mala by byť pri tomto kroku čistenia inštalovaná.
- Otrite kryt elektronáradia handrou navlhčenou vo vhodnom riedidle. Dozrite, aby riedidlo nepreniklo do elektronáradia.
- Striekaciu pištoľ rozmontujte, ako je znázornené na obrázkoch 10-11 a 13.

- Odskrutkujte nádobku 5 a vytrite ju čistou handrou.
- Vyberte trubicu 18 a skontrolujte, či je čistá. V prípade potreby ju vyčistite.
- Na type **ESP01-250** rozmontujte a vyčistite filter 24 pomocou riedidla a mäkkej kefy, potom filter 24 zložte a nasadte.
- Čistiacou tyčinkou 13 vyčistite nasávací otvor 25, výpust 26 a dýzu 1 (pozri obr. 12 a 14).
- Kefou a riedidlom vyčistite všetky demontované diely a namontujte ich späť v stanovenom poradí. **Pozor! Použitie ostrých predmetov na čistenie dielov striekacej pištole (s výnimkou vyššie uvedených dielov) je prísne zakázané.**
- Kvôli ochrane vonkajších častí pred koróziou navkľapajte niekoľko kvapiek oleja s nízkou viskozitou do nasávacieho otvoru 25 a výpustu 26.
- Montáž vykonajte rovnakým spôsobom v opačnom poradí.

Výmena vzduchového filtra (pozrite obr. 15)

[ESP05-200 T]

- Skrutkovačom odoberte kryt 8 (pozrite obr. 15).
- Vymeňte vzduchový filter 27.
- Inštalujte kryt 8 (svorky krytu 8 musia zacvaknúť).

Čistenie mechanického nástroja

Nevyhnutnou podmienkou na dlhodobé a bezpečné používanie tohto mechanického nástroja je jeho čistota. Vetracie otvory 8 pravidelne čistíte stlačeným vzduchom.

Popredajný a aplikačný servis

Náš popredajný servis odpovie na vaše otázky k údržbe a oprave vášho výrobku a tiež k náhradným dielom. Informácie o servisných strediskách, schémach dielov a informácie o náhradných dieloch nájdete aj na adrese: www.dwt-pt.com.

Preprava elektronáradia

- V žiadnom prípade nesmie na obal pri preprave pôsobiť žiadny mechanický vplyv.
- Pri nakladaní / vykladaní nie je povolené používať žiadny druh technológie, ktorý pracuje na princípe zovretia obalu.

Ochrana životného prostredia



Suroviny nelikvidujte ako odpad, ale ich recyklujte.

Elektronáradie, jej príslušenstvo a obalové materiály by mali byť zlikvidované v súlade so zásadami recyklácie surovín a ochrany životného prostredia. Na umelohmotných súčiastkach je uvedené ich označenie pre triedenú recykláciu. Tento návod je vytlačovaný na recyklovanom papieri vyrobenom bez použitia chlóru.

Výrobca si vyhradzuje právo na zmeny.

Slovensky

Date tehnice ale uneltei electrice

Pistol de pulverizare		ESP01-250	ESP05-200 T
Codul uneltei electrice	[127 V ~50/60 Hz] [230 V ~50/60 Hz]	742654 743811	742661 743828
Puterea absorbită	[W]	80	500
Putere	[W]	80	500
Amperajul în funcție de voltaj	127 V [A] 230 V [A]	1.4 0.8	4.5 2.2
Debit	[ml/min]	50-250	0-200
Presiune maximă de pulverizare	[bar]	140	0,1-0,2
Vâscozitate maximă (timp maxim de golire prin intermediul cupei de măsurare)	[DIN-s]	35	40
Duză Ø	[mm] [inci]	0,8 1/32"	1 3/64"
Capacitate rezervor	[ml]	800	1000
Duză reglabilă		—	•
Greutate	[kg] [lb]	1,65 3.64	2,9 6.39
Clasa de protecție		□ / II	□ / II
Presiune acustică	[dB(A)]	95,2	84
Putere acustică	[dB(A)]	106,2	95
Vibrații ponderate	[m/s ²]	10,2	4,61

Informații despre zgomot



Purtați căști antifonice dacă presiunea acustică depășește 85 dB (A).



Declarație de conformitate

Declarăm pe proprie răspundere că produsul descris la paragraful "Date tehnice ale uneltei electrice" corespunde tuturor dispozițiilor relevante ale Directivelor 2006/42/EC, 2004/108/EC inclusiv modificărilor acestora și este în conformitate cu următoarele standarde: EN 60745-1, EN 50580.

Manager de
certificare

Wu Cunzhen

Wu Cunzhen

Merit Link International AG
Stabio, Elveția, 20.12.2018

Reguli generale de siguranță



AVERTISMENT - Pentru a reduce riscul de vătămare, utilizatorul trebuie să citească manualul de instrucțiuni!



AVERTISMENT! Citiți toate avertismentele și instrucțiunile de siguranță. Nerespectarea avertismentelor și a instrucțiunilor poate avea drept rezultat un șoc electric, incendiu și / sau vătămarea gravă.

Păstrați toate avertismentele și instrucțiunile pentru o referință viitoare.

Termenul de "unealtă electrică" din avertismente se referă la unealta electrică (cablată) acționată prin rețea sau unealta electrică (necablată) acționată cu baterii.

Siguranța suprafeței de lucru

- **Păstrați suprafața de lucru curată și bine iluminată.** Zonele dezordonate sau întunecoase pot cauza incidente.
- **Nu utilizați uneltele electrice în atmosfere explozive, cum ar fi în prezența lichidelor, a gazelor sau**

a prafului inflamabil. Unelele electrice creează scântei care pot aprinde praful sau gazele arse.

• **Țineți copiii și matorii la distanță atunci când utilizați o unealtă electrică.** Distracțiile vă pot face să pierdeți controlul.

Siguranță electrică

• **Fișele uneltei electrice trebuie să se potrivească cu borna de ieșire. Nu modificați niciodată fișa, în niciun mod. Nu utilizați nicio fișă adaptatoare cu uneltele electrice împământate (legate la pământ).** Fișele nemodificate și bornele de ieșire potrivite vor reduce riscul de șoc electric.

• **Evitați contactul fizic cu suprafețele împământate sau legate la pământ, cum ar fi conductele, radiatoarele, plitele sau frigidererele.** Există un risc sporit de șoc electric, în cazul în care corpul dvs., este împământat sau legat la pământ.

• **Nu expuneți uneltele electrice la condiții de vreme ploioasă sau umedă.** Pătrunderea apei într-o unealtă electrică va spori riscul de șoc electric.

• **Nu abuzați de cablu. Nu utilizați niciodată cablu pentru a transporta, împinge sau scoate unealta electrică din priză. Țineți cablul la distanță de căldură, ulei, margini ascuțite sau piese mobile.** Cablurile deteriorate sau încălcite sporesc riscul de șoc electric.

• **Atunci când utilizați o unealtă electrică în aer liber, utilizați un cablu prelungitor adecvat pentru uz în aer liber.** Utilizarea unui cablu destinat uzului în aer liber reduce riscul de șoc electric.

• **Dacă utilizarea unei unelte electrice într-un loc umed nu poate fi evitată, utilizați o alimentare protejată (DCR) pentru dispozitivul cu curent rezidual.** Utilizarea unui DCR reduce riscul de șoc electric. **REȚINEȚI!** Termenul de "dispozitiv cu curent rezidual (DCR)" poate fi înlocuit cu termenul "disjunctor cu curent de fugă (GFCI)" sau "disjunctor de scurgere la pământ (ELCB)".

• **Avertisment!** Nu atingeți niciodată suprafețele metalice ale cutiei de viteze, ale scutului și așa mai departe, deoarece atingerea suprafețelor metalice va interfera cu unda electromagnetică, cauzând astfel o potențială vătămare sau accidente.

Siguranță personală

• **Fiți atent, aveți grijă la ceea ce faceți și apălați la simțul practic atunci când utilizați o unealtă electrică.** Nu utilizați o unealtă electrică dacă sunteți obosit sau vă aflați sub influența drogurilor, a alcoolului sau a medicamentelor. Un moment de neatenție în timpul utilizării uneltele electrice poate avea drept rezultat o vătămare personală gravă.

• **Utilizați echipamente de protecție individuală. Purtați întotdeauna o protecție pentru ochi.** Echipamentele de protecție, cum ar fi masca pentru praf, încălțăminte de protecție împotriva alunecării, cască dură sau protecția pentru auz, utilizate în condițiile corespunzătoare vor reduce vătămrile personale.

• **Preveniți pornirea accidentală. Asigurați-vă că întrerupătorul se află în poziție oprit înainte de a conecta la sursa de alimentare și / sau setul de baterii, ridicând sau transportând unealta.** Transportul uneltele electrice ținând degetul apăsat pe întrerupător sau punerea uneltele electrice sub tensiune care au întrerupătorul pornit duce la accidente.

• **Îndepărtați orice cheie de reglare înainte de a porni unealta electrică.** O cheie lăsată atașată de o piesă rotativă a uneltei electrice poate duce la vătămarea personală.

• **Nu întindeți excesiv. Păstrați întotdeauna sprințul și echilibrul adecvat.** Acest lucru permite un control mai bun al uneltei electrice în situații neașteptate.

• **Îmbrăcați-vă adecvat. Nu purtați îmbrăcăminte sau bijuterii lejere. Țineți părul, îmbrăcăminte și mânușile la distanță de piesele mobile.** Îmbrăcăminte, bijuteriile sau părul lung liber se poate prinde în piesele mobile.

• **Dacă dispozitivele sunt furnizate pentru conexiunea instalațiilor de extracție și de colectare a prafului, asigurați-vă că acestea sunt conectate și utilizate în mod adecvat.** Utilizarea dispozitivului de colectare a prafului poate reduce pericolele legate de praf.

• **Nu permiteți ca familiarizarea rezultată din utilizarea frecventă a uneltele să vă facă să vă complăceți sau să ignorați principiile de siguranță ale uneltei.** O acțiune neglijentă poate cauza o vătămare gravă într-o fracțiune de secundă.

• **Avertisment!** Unelele electrice pot produce un câmp electromagnetic în timpul utilizării. În unele circumstanțe, acest câmp poate interfera cu implanturile medicale active sau pasive. Pentru a reduce riscul de vătămare gravă sau fatală, le recomandăm persoanelor cu implanturi medicale să se consulte cu medicul acestora și producătorul de implanturi medicale înainte de a utiliza această unealtă electrică.

Utilizarea și întreținerea uneltei electrice

• **Persoanele cu aptitudini psio-fizice sau mentale reduse, precum și copiii, nu pot utiliza unealta electrică, dacă acestea nu sunt supravegheate sau instruite cu privire la utilizarea uneltei electrice de către o persoană responsabilă de siguranța acestora.**

• **Nu forțați unealta electrică. Utilizați unealta electrică corectă pentru operațiunea dvs.** Unealta electrică corectă va face lucrurile mai bine și în mare măsură, la capacitatea pentru care a fost proiectată.

• **Nu utilizați unealta electrică dacă întrerupătorul nu o pornește și nu o oprește.** Orice unealtă electrică care nu poate fi comandată cu ajutorul întrerupătorului este periculoasă și trebuie să fie reparată.

• **Deconectați fișa de la sursa de alimentare și / sau setul de baterii din unealta electrică înainte să efectuați orice reglaj, să schimbați accesoriile sau să depozitați uneltele electrice.** Astfel de măsuri de siguranță preventive reduc riscul de a porni unealta electrică accidentală.

• **Depozitați uneltele electrice inactice într-un loc care nu se află la îndemâna copiilor și nu permiteți persoanelor nefamiliarizate cu unealta electrică sau cu aceste instrucțiuni să utilizeze unealta electrică.** Unelele electrice sunt periculoase în posesia utilizatorilor neinstruiți.

• **Efectuați întreținerea uneltei electrice. Verificați alinierea greșită sau griparea pieselor mobile, ruperea pieselor și orice altă condiție care poate afecta funcționarea uneltei electrice.** Dacă unealta electrică s-a deteriorat, reparați-o înainte de utilizare. Unelele electrice întreținute în mod precar pot cauza numeroase accidente.

- **Păstrați uneltele de tăiere ascuțite și curate.** Uneltele de tăiere întreținute corespunzător cu margini de tăiere ascuțite sunt mai puțin predispuse la gripare și sunt mai facil de comandat.
- **Utilizați unealta electrică, accesoriile și cuțitele aplicate etc. în conformitate cu aceste instrucțiuni, luând în considerare condițiile de lucru și lucrarea de executat.** Utilizarea unelei electrice pentru alte operațiuni decât cele prevăzute poate duce la o situație periculoasă.
- **Păstrați mânerul și suprafețele de prindere uscate, curate și fără urme de ulei și lubrifiant.** Mânerul și suprafețele de prindere alunecoase împiedică manipularea și comanda sigură a unelei în situații neașteptate.
- **Rețineți faptul că atunci când utilizați o unealtă electrică, țineți mânerul auxiliar corect, care este util în momentul comandării unelei electrice.** Prin urmare, o țineră adecvată poate reduce riscul de accidente sau vătămări.

Reparații

- **Unealta dvs. electrică trebuie să fie reparată de către o persoană calificată în reparații, utilizând numai piese de schimb identice.** Acest lucru va asigura faptul că siguranța unelei electrice este menținută.
- **Urmați instrucțiunile privind lubrifierea și schimbarea accesoriilor.**

Linii directe de siguranță în timpul utilizării unelei electrice

Înainte de executarea lucrării

- **Pulverizarea materialelor inflamabile crește riscul de incendii sau de explozii, astfel că trebuie să respectați toate precauțiile necesare și să vă asigurați că există mijloace de stingere a focului pe amplasament.**
- **După manevrarea materialelor inflamabile (de exemplu, după amestecarea sau diluarea vopselii sau după curățarea oricăror piese ale unelei electrice), îndepărtați toate containerele utilizate și materialul textil, deoarece pot cauza apariția incendiilor.**
- **Asigurați-vă că zona în care se vor desfășura lucrările este ventilată în mod corespunzător - gazele sau vaporii generați în timpul lucrării pot fi dăunătoare pentru sănătate și pot crește riscul de incendii sau explozii.**
- **Nu lucrați în apropierea surselor de foc deschis sau scântei, obiecte fierbinți, motoare.**
- **Nu pulverizați materiale care au un punct de aprindere mai mic de 21°C - crește riscul de incendiu sau explozie.**
- **Înainte de pulverizarea materialului, citiți cu atenție instrucțiunile producătorului pentru a aplica măsurile de siguranță corespunzătoare.**
- **Nu pulverizați materiale necunoscute sau materiale cu riscuri necunoscute.**
- **Nu pulverizați materiale care pot avaria unealta electrică; dacă unealta se defectează din această cauză, garanția dvs. va deveni nulă. Pulverizarea acizilor, alcalinelor, materialelor care conțin particule abrazive, materiale care conțin plumb, sticlă lichidă, materiale excesiv de groase, și alte materiale care pot fi dificil de pulverizat sau care formează picături cu dificultate este strict interzisă.**

- **Instalați unitatea de bază 11 pe o suprafață orizontală, fără vibrații.** Aerul absorbit prin găurile capacului 8 trebuie să fie curat, prin urmare, nu utilizați unitatea de bază 11 într-un mediu cu praf; de asemenea, capacul 8 nu trebuie să fie acoperit cu nimic (doar pentru modelul ESP05-200 T).

În timpul executării lucrării

- **Utilizați echipament de protecție personală - îmbrăcăminte specială, ochelari, mănuși și încălțăminte corespunzătoare.**
- **Utilizați măști speciale destinate pentru protecția sistemului respirator împotriva vaporilor substanțelor dăunătoare. Rețineți! Utilizarea măștilor de praf sau respiratorii nu va asigura efectul necesar - puteți suferi de intoxicație gravă.**
- **Fumul în timpul pulverizării materialelor inflamabile este strict interzis.**
- **În timpul lucrului, nu direcționați fluxul materialului pulverizat pe dvs., alte persoane sau animale. Fluxul poate ajunge la piele (chiar și prin mănuși) și poate injecta materialul pulverizat - într-un astfel de caz, solicitați imediat asistență medicală.**
- **Rețineți că, în timpul lucrului, aerul înconjurător se umple cu "ceață" ce este alcătuită din picături de material pulverizat care, ulterior, se așează pe suprafețele înconjurătoare. Suprafețele care nu trebuie afectate de "ceață" trebuie acoperite. În timpul lucrului în exterior, "ceața" este expusă la vânt, ce poate avea consecințe negative (vopsirea nedorită a obiectelor, afectarea sănătății, contaminarea mediului).**
- **Nu porniți unealta electrică dacă nu există lichid în rezervor - funcționarea pe uscat cauzează uzura rapidă a componentelor unelei electrice.**

La finalizarea lucrării

- **Unealta electrică trebuie curățată după fiecare utilizare, după cum se descrie mai jos. Necurățarea sau curățarea neadecvată poate cauza defectarea unelei, ce va anula garanția.**
- **Eliminați deșeurile de materiale pulverizate (materiale de vopsea, solvenți etc.) în conformitate cu instrucțiunile producătorului.**

Simboluri utilizate în manual

Următoarele simboluri sunt utilizate în manualul de utilizare, rețineți-le semnificația. Interpretarea corectă a simbolurilor va permite utilizarea corectă și sigură a unelei electrice.

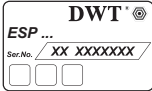
Symbol	Semnificație
	Autocolant cu numărul de serie: ESP ... - model; XX - data fabricației; XXXXXXX - număr de serie.



Citiți toate reglementările și instrucțiunile de siguranță.

Symbol	Semnificație
	Purtați ochelari de protecție.
	Purtați protecții antifonice.
	Purtați o mască pentru praf.
	Deconectați unealta electrică de la rețea înainte de instalare sau de ajustare.
	Direcția de deplasare.
	Direcția de rotație.
	Blocat.
	Deblocat.
	Cantitate minimă de material pulverizat.
	Cantitate maximă de material pulverizat.
	Timp de golire prin intermediul cupei de măsurare.
	Izolație dublă / clasa de protecție.
	Atenție. Important.
	Un semn care certifică faptul că produsul se conformează cu cerințele esențiale ale directivelor UE și ale standardelor UE armonizate.
	Informații utile.

Symbol	Semnificație
	Nu aruncați unealta electrică într-un container pentru deșeurile domestice.

Descrierea uneltei electrice DWT

Această unealtă electrică este proiectată pentru pulverizarea și aplicarea materialelor pe o suprafață tratată. Permite utilizatorului să aplice vopsele, lacuri, amorse, conservanți, materiale de protecție și dezinfectante, cât și pentru a pulveriza apă pentru umezirea suprafețelor.

Părți componente

- 1 Duză
- 2 Capsulă de aer
- 3 Piuliță de cuplare
- 4 Buton
- 5 Rezervor
- 6 Regulator volum de pulverizare
- 7 Furtun pentru aer
- 8 Capac
- 9 Întrerupător pornit / oprit
- 10 Suport pistol de pulverizare
- 11 Unitate de bază
- 12 Pâlnie de măsurare *
- 13 Tijă de curățare *
- 14 Curea de transport *
- 15 Duză de purjare *
- 16 Orificii pentru ventilare
- 17 Furtun flexibil de prelungire *
- 18 Tub
- 19 Piuliță
- 20 Piuliță de blocare
- 21 Orificiu de evacuare
- 22 Vârf de conectare la unitatea de bază
- 23 Vârf de conectare la accesorii
- 24 Filtru
- 25 Orificiu de aspirație
- 26 Orificiu de drenare
- 27 Filtru de aer *

* Accesorii

Nu toate accesoriile descrise și ilustrate sunt incluse în setul standard de livrare.

Montarea și reglarea componentelor uneltei electrice

Înainte de a executa orice lucrare asupra uneltei electrice, scoateți fișa de alimentare din priză.



Nu strângeți excesiv elementele de prindere, pentru a evita deteriorarea filetelor.



Montarea / demontarea / instalarea anumitor elemente este aceeași pentru toate modelele, în acest caz modelele specifice nu sunt prezentate în ilustrații.

Conectarea / deconectarea rezervorului (consultați fig. 1-2)

Conectați / deconectați rezervorul 5 conform figurilor 1-2.

[ESP05-200 T]

Înainte de a conecta rezervorul 5, întoarceți tubul 18 (consultați fig. 2.2) într-o poziție care să vă permită utilizarea maximă a materialului. Depinde de locul spre care pistolul de pulverizare va fi înclinat în timpul utilizării (consultați fig. 2.3-2.4).

- Slăbiți piulița de blocare 20 și deșurubați piulița 19.
- Rotiți tubul 18 în poziția dorită.
- Înșurubați piulița 19 și securizați-o prin strângerea piuliței de blocare 20.

Conectarea / deconectarea furtunului flexibil de prelungire (consultați fig. 3)

[ESP01-250]

- Furtunul flexibil de prelungire 17 permite pulverizarea materialului pe suprafețe orizontale cât și în locuri greu accesibile (de exemplu, la pulverizarea caloriferelor).
- Deșurubați duza 1 (consultați figura 3).
- Înșurubați furtunul flexibil de prelungire 17, apoi îndoiți-l în poziția necesară.
- Pentru deconectare, efectuați acești pași în ordine inversă.

Conectarea / deconectarea furtunului de aer (consultați fig. 4)

[ESP05-200 T]

- Conectați furtunul de aer 7 la unitatea de bază 11. Introduceți vârful 22 în orificiu 21 după ce aliniați proeminențele de pe vârful 22 cu canelurile din orificiu 21. Rotiți vârful 22 după cum se arată în figura 4.1.
- Conectați furtunul de aer 7 la pistolul de pulverizare sau la duza de purjare 15. Puneți vârful 23 pe coada accesoriului prin pre-alinierea canelurilor de pe vârful 23 cu proeminențele de pe accesoriu. Rotiți vârful 23 după cum se arată în figura 4.2.
- Pentru deconectare, efectuați acești pași în ordine inversă.

Punerea în funcțiune a uneltei electrice

Utilizați întotdeauna tensiunea de alimentare corectă: tensiunea de alimentare trebuie să corespundă cu informațiile specificate pe plăcuța de identificare a uneltei electrice.

Pornirea / oprirea uneltei electrice

[ESP01-250]

Pornire:

Apăsăți și mențineți butonul 4.

Oprire:

Eliberați butonul 4.

[ESP05-200 T]

Pornire:

Apăsăți și eliberați comutatorul de pornire / oprire 9. Pentru a începe pulverizarea materialului, apăsați și mențineți butonul 4 pe pistolul de vopsit.

Oprire:

Eliberați butonul 4, apoi apăsați și eliberați comutatorul de pornire / oprire 9.

Caracteristici ale uneltei electrice

Reglarea volumului de material pulverizat (consultați fig. 5)

- Utilizând regulatorul 6, puteți regla volumul materialului pulverizat pentru a obține rezultatul dorit.
- Pentru a reduce volumul de material pulverizat, rotiți regulatorul 6 după cum se indică în figura 5 (în timpul pulverizării materialului). Rețineți că scăderea excesivă a volumului de material pulverizat duce la rezultate mai scăzute ale tratamentului (impregnare insuficientă, un strat de vopsea prea subțire etc.).
- Pentru a crește volumul materialului de pulverizat, rotiți regulatorul 6 după cum se indică în figura 5 (în timpul pulverizării materialului). Rețineți că o creștere excesivă a volumului de material pulverizat cauzează apariția picăturilor pe suprafața tratată și supraconsumul materialului pulverizat.

Reglarea formei fluxului de pulverizare (consultați fig. 6)

[ESP05-200 T]

- Puteți regla forma fluxului de pulverizare prin rotirea capsulei de aer 2 în funcție de direcția mișcării pistolului de vopsit (consultați fig. 6.2 - 6.4).
- Deșurubați piulița de cuplare 3 (consultați fig. 6.1).
 - Întoarceți capsula de aer 2 în poziția dorită (consultați fig. 6.2 - 6.4).
 - Înșurubați piulița de cuplare 3.

Suport pistol de pulverizare (consultați fig. 7)

[ESP05-200 T]

Suportul 10 este proiectat pentru a securiza pistolul în timpul mișcării uneltei electrice sau în timpul pauzelor din procesul de lucru.

Instalați suportul 10 după cum se arată în figura 7.1 (dispozitivele de fixare de pe urechi trebuie să se închidă printr-un clic). Puteți instala suportul 10 din diferite părți ale unității de bază 11.

Pentru a îndepărta suportul 10, trageți ușor de urechi și îndepărtați suportul, după cum se arată în figura 7.2.

Curea de transport (consultați fig. 7)

[ESP05-200 T]

Pentru a facilita transportul, precum și pentru a oferi o portabilitate mai mare în timpul lucrului, utilizați curea de transport 14. Conectați curea 14 la unitatea

tea de bază **11** (consultați fig. 7.3). La nevoie, reglați lungimea curelei **14**, astfel încât să ușurați transportul uneltei electrice.

Recomandări referitoare la utilizarea uneltei electrice

Măsurarea viscozității materialului pulverizat (consultați fig. 8)

Viscozitatea materialului pulverizat nu ar trebui să depășească valoarea maximă permisă. (consultați tabelul de date tehnice). Materialele mai consistente ar trebui diluate. **Rețineți! Utilizați întotdeauna un solvent corespunzător, altfel se vor forma bulgări ce vor cauza înfundarea uneltei electrice.**

Măsurați viscozitatea utilizând pâlnia de măsurare **12**. Temperatura compusului ar trebui să fie 20 - 22°C.

- Amestecați bine compusul, introduceți pâlnia de măsurare **12** în acesta și așteptați până când se umple (consultați fig. 8).

- Ridicați pâlnia de măsurare **12** și lăsați lichidul să se scurgă. Măsurați timpul în care lichidul se scurge complet (DIN-uri) din pâlnia de măsurare **12** utilizând un cronometru (de la începutul curgerii până la separarea jetului). Valorile aproximative recomandate pentru viscozitate pentru diferite materiale sunt indicate mai jos:

- agenți de impregnare, lacuri, rășini sintetice - nediluate, max. 30 DIN-uri;
 - vopsele sintetice, lacuri transparente - 15 - 35 DIN-uri;
 - vopsea acrilică - 20 - 35 DIN-uri;
 - conservanți, pesticide, uleiuri pentru lemn - nediluate, max. 35 DIN-uri;
 - dezinfectanți și agenți de curățare, materiale de lustruit - 35 DIN-uri;
 - vopsea de mașini - 18 - 22 DIN-uri.
- După ce ați terminat măsurările, curățați bine pâlnia de măsurare **12** (utilizând un solvent corespunzător).

Pregătirea suprafeței

- Suprafața tratată trebuie curățată, uscată și degresată.
- Suprafețele lucioase trebuie înăsprite (cu hârtie abrazivă), praful trebuie îndepărtat iar suprafața trebuie degresată.
- Suprafețele înconjurătoare care necesită protecție la "ceața" materialului pulverizat trebuie acoperite cu materiale groase (hârtie, folii etc.) și căptușite cu bandă adezivă, unde este necesar.

Secvența de lucru (consultați fig. 9)

- Pregătiți materialul și suprafața pulverizată, după cum se descrie mai sus.
- Deșurubați rezervorul **5**, umpleți-l cu materialul de pulverizat și conectați-l la pistolul de vopsit.
- Pentru modelul **ESP05-200 T**, reglați forma fluxului.
- Porniți unelă electrică, reglați volumul materialului pulverizat după cum se descrie mai sus. "Ceața" provenită din devierea pulverizării trebuie să fie omogenă și fină.
- Efectuați o tratare de probă pe o piesă inutilă din același material pentru a vă asigura că reglările sunt corecte.
- Pulverizați materialul de la o distanță de 5 - 30 cm de la suprafață (consultați fig. 9.1).

- Pentru modelul **ESP01-250** - utilizați furtunul flexibil de prelungire **17** la vopsirea suprafețelor orizontale sau în pantă.
- Pentru modelul **ESP05-200 T** - aplecați ușor pistolul de vopsit atunci când vopsiți suprafețe orizontale sau în pantă.
- Începeți pulverizarea în afara limitelor suprafeței tratate.
- Mișcați pistolul de vopsit printr-o deplasare a mâinii indicată în figura 9.1, și nu doar prin mișcarea închieturii (consultați fig. 9.2). Distanța dintre pistolul de vopsit și suprafața tratată ar trebui să fie constantă - acest lucru va asigura ca materialul să fie pulverizat în mod egal.
- Mișcați constant pistolul de vopsit, după cum se indică în figura 9.3. Fiecare bandă succesivă ar trebui să se suprapună parțial peste cea dinainte. Nu întârziți pistolul de vopsit într-un singur loc - acest lucru va cauza apariția picăturilor.
- Nu întrerupeți pulverizarea pe suprafața tratată.
- Nu permiteți rezervorului **5** să se golească în timpul lucrului. Tubul **18** trebuie imersat constant în lichid, altfel procesul de pulverizare va fi oprit, iar suprafața va fi tratată în mod inegal.

Măsurile de întreținere a uneltei electrice / măsurii preventive

Înainte de a executa orice lucrare asupra uneltei electrice, scoateți fișa de alimentare din priză.

Curățarea uneltei electrice (consultați fig. 10 - 14)



Unealta electrică trebuie curățată după finalizarea lucrării.

- Apăsăți butonul **4** astfel ca deșeurile materialului pulverizat să se scurgă în rezervorul **5**.
- Deșurubați rezervorul **5** și evacuați deșeurile materialului pulverizat. Turnați un solvent corespunzător în rezervorul **5** și conectați-l la pistolul de vopsit. Agitați pistolul de vopsit, iar apoi porniți-l și pulverizați solventul într-un rezervor gol. Repetați de câteva ori până când pistolul de vopsit este complet curat. Dacă ați lucrat utilizând furtunul flexibil de prelungire **17**, atunci acesta ar trebui instalat în această etapă a procedurii de curățare.
- Ștergeți carcasa uneltei electrice cu un material textil umezit cu un solvent corespunzător. Preveniți infiltrarea solventului în unealta electrică.
- Dezasamblați pistolul de vopsit după cum se indică în figurile 10 - 11 și 13.
- Deșurubați rezervorul **5** și ștergeți-l cu un material textil curat.
- Îndepărtați tubul **18** și asigurați-vă că este curat. Curățați-l, dacă e necesar.
- Pentru modelul **ESP01-250**, dezasamblați și curățați filtrul **24** utilizând un solvent și o perie moale, apoi asamblați și așezați înapoi filtrul **24**.
- Utilizând tija **13**, curățați orificiul de aspirație **25**, orificiul de drenare **26** și duza **1** (consultați fig. 12 și 14).
- Utilizând o perie și un solvent, curățați toate piesele îndepărtate și montați-le înapoi, urmând cu strictețe secvența de instalare. **Rețineți! Utilizarea obiectelor ascuțite pentru curățarea pieselor pistolului (cu excepția pieselor menționate mai sus) este strict interzisă.**

- Pentru a proteja piesele interne de coroziune, aplicați câteva picături de ulei cu viscozitate scăzută în orificiul de aspirație 25 și orificiul de drenare 26.
- Operațiunile de asamblare se fac în ordine inversă.

Înlocuirea filtrului de aer (consultați fig. 15)

[ESP05-200 T]

- Slăbiți și îndepărtați capacul 8 (consultați fig. 15).
- Înlocuiți filtrul de aer 27.
- Instalați capacul 8 (clemele de pe capac 8 trebuie să se închidă printr-un clic).

Curățarea unelei electrice

O condiție indispensabilă pentru exploatarea pe termen lung a unelei electrice este păstrarea acesteia curată. Curățați în mod regulat unealta electrică cu aer comprimat prin găurile de aerisire 8.

Serviciul post-vânzare și serviciul de tip aplicație

Serviciul nostru post-vânzare răspunde la întrebările dumneavoastră legate de întreținerea și repararea produsului dumneavoastră, precum și a pieselor de

schimb. Informații despre centrele de servicii, diagramele pieselor și informații despre piesele de schimb pot fi găsite, de asemenea, la adresa: www.dwt-pt.com.

Transportarea uneltelor electrice

- În mod obligatoriu, ambalajul nu trebuie supus niciunui impact mecanic în timpul transportării.
- La descărcare / încărcare, nu este permisă utilizarea niciunui tip de tehnologie care funcționează pe principiul ambalajului de fixare.

Protecția mediului



Materiile prime trebuie reciclate în loc să fie evacuate ca deșeuri.

Unealta, accesoriile și ambalajul trebuie sortate în vederea reciclării ecologice.

Componentele din plastic sunt etichetate pentru reciclarea pe categorii.

Aceste instrucțiuni sunt tipărite pe hârtie reciclabilă, fabricată fără clor.

Технически характеристики на електрическия инструмент

Пистолет за разпръскване		ESP01-250	ESP05-200 T
Код електроинструмент	[127 V ~50/60 Hz] [230 V ~50/60 Hz]	742654 743811	742661 743828
Номинална мощност	[W]	80	500
Изходна мощност	[W]	80	500
Сила на тока при напрежение	127 V [A] 230 V [A]	1.4 0.8	4.5 2.2
Дебит	[ml/min]	50-250	0-200
Макс. налягане на разпръскване	[bar]	140	0,1-0,2
Макс. вискозитет (макс. време за прогонване на сместа чрез измервателен цилиндър)	[DIN-s]	35	40
Дюза Ø	[mm] [inches]	0,8 1/32"	1 3/64"
Капацитет на резервоар	[ml]	800	1000
Регулируема дюза		—	•
Тегло	[kg] [lb]	1,65 3.64	2,9 6.39
Клас на безопасност		□ / II	□ / II
Звуково налягане	[dB(A)]	95,2	84
Акустична мощност	[dB(A)]	106,2	95
Вибрация	[m/s ²]	10,2	4,61

Информация за шум



Винаги носете защитни слушалки, ако звуковото налягане надвишава 85 dB(A).



Декларация за съответствие

С пълна отговорност ние декларираме, че описаният в раздела "Технически характеристики на електрическия инструмент" съответства на всички валидни изисквания на директивите 2006/42/ЕС, 2004/108/ЕС включително на измененията им и покрива изискванията на стандартите: EN 60745-1, EN 50580.

Мениджър
Сертификация

Wu Cunzhen

Wu Cunzhen

Merit Link International AG
Stabio, Швейцария, 20.12.2018

Основни правила за безопасност



ПРЕДУПРЕЖДЕНИЕ - За да намалите риска от нараняване, потребителят трябва да прочете наръчника с инструкции!



ПРЕДУПРЕЖДЕНИЕ! Прочетете всички предупреждения за безопасност и инструкции. Неспазването на предупрежденията и инструкциите може да доведе до електрически удар, пожар и / или сериозно нараняване.

Запазете всички предупреждения и инструкции за бъдещи справки.

Терминът "електроинструмент" в предупрежденията се отнася до Вашия, свързан в електрическата мрежа (кабелен) електроинструмент или работещ с батерия (безжичен) електроинструмент.

Безопасност на работната зона

- Поддържайте работната зона чиста и добре осветена. Разхвърляни или тъмни зони предизвикват инциденти.

- **Не работете с електроинструменти в експлозивни атмосфери, като при наличието на възпламеними течности, газове и прах.** Електроинструментите създават искри, които може да подпалят прах или изпарения.
- **Дръжте децата и околните далеч при работа с електроинструменти.** Отвличането на вниманието може да причини загуба на контрол.

Електрическа безопасност

- **Щепселите на електроинструментите трябва да съответстват на контактите. Никога не модифицирайте по никакъв начин щепсел.** Не използвайте каквито и да е адаптери със заземени (занулен) електроинструменти. Немодифицираните щепсели и съответстващи контакти ще намалят риска от електрически удар.
- **Избягвайте контакт на тялото със заземени или занулен повърхности, като тръби, радиатори, фризери и хладилници.** Съществува повишен риск от електрически удар, ако тялото Ви бъде заземено или занулено.
- **Не излагайте електроинструментите на въздействието на дъжд, влажна среда.** Водата, влизаща в електроинструмента ще повиши риска от електрически удар.
- **Не повреждайте кабела.** Никога не използвайте кабела за носене, дърпане или изключване от мрежата на електроинструмент. Дръжте кабела далеч от топлина, масло, остри ръбове или подвижни части. Повреден или заплетен кабел повишава риска от електрически удар.
- **При работа с електроинструменти на открито, използвайте удължителен кабел, подходящ за употреба на открито.** Използването на походящ кабел за външна употреба намалява риска от електрически удар.
- **Ако работата с електроинструмент на влажно място не може да се избегне, използвайте устройство за диференциална токова защита (RCD) на захранването.** Използването на RCD намалява риска от електрически удар. **ЗАБЕЛЕЖКА!** Терминът "устройство за диференциална токова защита (RCD)" може да бъде заменен с термина "верижан прекъсвач за неправно заземяване (GFCI)" или "верижан прекъсвач за утечка на земя (ELCB)".
- **Предупреждение!** Никога не докосвайте изложени метални повърхности на предавателната кутия, екрана и пр., защото докосването на метални повърхности ще повлияе на електромагнитната вълна, като по този начин причини потенциално нараняване и инциденти.

Лична безопасност

- **Бъдете внимателни, гледайте какво правите и като цяло бъдете предпазливи при работа с електроинструменти.** Не използвайте електроинструмента, когато сте изморени или под въздействието на лекарства, алкохол или медикаменти. Момент на невнимание по време на работа с електроинструменти може да доведе до сериозни персонални наранявания.
- **Използвайте лични предпазни средства.** Винаги носете защита за очите. Предпазно оборудване като противопрахова маска, неплъз-

гащи се обувки, каска и защита за слуха, използвани при подходящите условия ще намалят риск от персонални наранявания.

- **Предотвратете неволно стартиране.** Уверете се, че превключвателя е в изключено положение, преди да свържете захранването и / или батерията, вдигнете или носите инструмента. Носенето на електроинструменти с пръст на превключвателя или включване на такива към мрежата, когато превключвателя е включен, води до инциденти.
- **Отстранете всички ключове за настройка или гаечни ключове, преди да включите електроинструмента.** Гаечен ключ или друг ключ, прикачен към въртящата се част на електроинструмента може да доведе до лично нараняване.
- **Не се протягвайте.** Стъпелете добре на краката и поддържайте баланс по всяко време. Това позволява по-добър контрол върху електроинструмента и при неочаквани ситуации.
- **Обличайте се подходящо.** Не носете разхлабени дрехи или бижута. Дръжте косата си, дрехите и ръкавиците далеч от подвижни части. Разхлабени дрехи, бижута или дълга коса могат да бъдат захванати от подвижни части.
- **Ако са предоставени устройствата за свързване към прахова екстракция и устройство за събиране на прах, уверете се, че те са свързани и използвани правилно.** Използването на аспирация може да намали опасността, свързани с прах.
- **Не позволявайте честата употреба на електроинструменти да води до изноричане на принципите за безопасност.** Небрежните действия може да причинят наранявания в рамките на секунда.
- **Предупреждение!** По време на работа електроинструментите може да произведат електромагнитно поле. Това поле може, при някои обстоятелства, да повлияе на активни и пасивни медицински импланти. За да намалите риска от сериозни или фатални наранявания, ние препоръчваме лицата с медицински импланти да се консултират с лекар и производителя на медицинския имплант, преди да работят с този електроинструмент.

Употреба и грижа за електрически инструмент

- Лицата със занижени психологически и ментални способности както и деца не могат да работят с електроинструмента, ако те не са под надзор на инструктирано за употребата на електроинструмента лице, отговорно за тяхната сигурност.
- **Не насилвайте електроинструмента.** Използвайте правилния електроинструмент за Вашите приложения. Правилният електроинструмент извършва работата по-добре и по-безопасно в диапазона, за който той е създаден.
- **Не използвайте електроинструмент, ако превключвателя не го включва или изключва.** Всички електроинструменти, които не могат да бъдат контролирани с превключвателя си са опасни и трябва да бъдат ремонтирани.
- **Разскачете щепсела от контакта и / или батерията от електроинструмента, преди да правите каквито и да е регулирания, смяна на аксесоари или съхраняване на електро-**

инструментите. Такива превантивни мерки за безопасност намаляват риска от инцидентно стартиране на електроинструмента.

- **Съхранявайте електроинструменти в готовност, далеч от деца и не допускайте лица, непознати с електроинструмента или тези инструкции да работят с електроинструмента.** Електроинструментите са опасни, ако попаднат в ръцете на необучени потребители.
- **Поддържайте електроинструментите.** Проверете за неизравняване или биене на подвижни части, счупване на части или каквито и да е други условия, които може да повлияят върху работата на електроинструмента. Ако е повреден, ремонтирайте електроинструмента преди работа с него. Много инциденти настъпват поради лоша поддръжка на електроинструментите.

- **Поддържайте режещите инструменти остри и чисти.** Правилно поддържаните режещи инструменти с остри режещи ръбове е по-малко вероятно да заядат и с контролират по-лесно.

- **Използвайте електроинструментите, аксесоарите и накрайниците в съответствие с тези инструкции, предвид работните условия и извършваната работа.** Употребата на електроинструменти за операции, различни от тези за които са предназначени може да доведе до опасни ситуации.

- **Поддържайте ръкохватките и повърхностите за захващане сухи, чисти и без масло и смазка.** Хлъзгавите ръкохватки и повърхности за захващане не позволяват безопасната работа и контрола върху инструментите при неочаквани ситуации.

- **Имайте предвид, че когато работите с електроинструмент да държите допълнителната ръкохватка правилно, което е полезно при контролиране на електроинструмента.** Ето защо, правилното държане може да намали риска от инциденти и наранявания.

Сервиз

- **Сервизирайте своя електроинструмент в квалифициран сервиз или от такова лице, използвайки само идентични сменни части.** Това ще осигури поддържането на безопасността на електроинструмента.

- Следвайте инструкциите за смазване и смяна на аксесоари.

Ръководство за безопасност при работа с електроинструменти

Преди започване на работа

- Разпръскването на възпламеними материали повишава риска от пожар или експлозия, така че, моля следвайте всички необходими предпазни мерки и осигурете наличието на пожаро-охранителни средства на обекта.

- След обработка на възпламеними материали (например, след смесване на разредени бои или след почистване на електроинструмента) отстранете всички използвани съдове и парцали, тъй като те може да предизвикат пожар.

- Уверете се, че участъка, където ще се извършва работата е добре проветрен - газовете или

изпаренията, генерирани по време на работа може да са опасни за здравето ви и повишават риска от пожар или експлозия.

- Не работете близо до открити източници на пламък или искри, горещи предмети, двигатели.
- Не разпръсквайте материали с точка на възпламеняване под 21°C - това повишава риска от пожар или експлозия.

- Преди разпръскването на материала, прочетете внимателно инструкциите на производителя с оглед предприемането на подходящи мерки за безопасност.

- Не разпръсквайте неизвестни материали с неизвестни опасности.

- Не разпръсквайте каквито и да е материали, които могат да повредят електроинструмента; ако той се счупи в резултат на това, вашата гаранция ще бъде невалидна. Разпръскването на киселини, основи, материали, съдържащи абразивни частици, материали, съдържащи олово, течни газове, прекалено плътни материали и други, които са трудни за разпръскване или за формиране на капки е строго забранено.

- Поставете базовият модул **11** на хоризонтална повърхност, която не вибрира. Въздухът засмукван през отворите на капака **8** трябва да бъде чист; ето защо, не използвайте базовият модул **11** в запрашена среда; освен това се уверете, че капакът **8** не е покрит с каквото и да било (само за модел **ESP05-200 T**).

По време на работа

- Използвайте лични предпазни средства - специално облекло, очила, ръкавици и затворени обувки.

- Използвайте специални маски, предназначени за защита на респираторната система от вредни изпарения. **Моля отбележете! Употребата на противоопрахови маски или респиратори няма да осигури необходимия ефект - може да пострадате от сериозна интоксикация.**

- Пушенето по време на разпръскване на възпламеними материали е строго забранено.

- Докато работите, не насочвайте струята на разпръсквания материал към себе си, други лица или животни. Потокът може да пробие кожата ви (дори през ръкавици) и да инжектира разпръсквания материал - в такъв случай потърсете незабавно медицинска помощ.

- Моля, имайте предвид, че по време на работа околния въздух съдържа "мъгла" от фини капчици от разпръсквания материал, който впоследствие се утаява върху околните повърхности. Повърхността, върху която утаяването на "мъглата" е нежелателно, трябва да бъде покрита. Когато работите на открито, "мъглата" е под въздействието на вятъра, което може да доведе до негативни последствия (нежелано боядисване на предмети, вредно влияние на здравето, замърсяване на околната среда).

- Не включвайте електроинструмента, ако в резервоара няма течност - работата на сухо причинява бързо износване на компонентите.

След завършване на работа

- Електроинструментът трябва да бъде почистван след всяка употреба, както е описано

по-долу. Не почистването или неправилното почистване може да причинят счуване на електроинструмента, което не се покрива от гаранцията.

• Изхвърляйте остатъците от разпръскван материал (бойджийски материали, разтворители и пр.) спазвайки стриктно инструкциите на производителя.

Символи, използвани в наръчника

Следните символи са използвани в наръчника за експлоатация, моля, запомнете значението им. Правилната интерпретация на символите ще ви позволи правилна и безопасна употреба на електроинструмента.

Символ

Значение



Стикер със сериен номер:
ESP ... - модел;
XX - дата на производство;
XXXXXXX - сериен номер.



Прочетете всички регламенти и инструкции за безопасност.



Носете предпазни очила.



Носете защита за слуха.



Носете противопрахова маска.



Разкачете електроинструмента от електрическата мрежа преди инсталиране или регулиране.



Посока на движение.



Посока на въртене.



Блокиран.



Отключен.

Символ

Значение



Минимално количество на разпръснат материал.



Максимално количество на разпръснат материал.



Време за прогонване на сместа чрез измервателен цилиндър.



Двойна изолация / клас на безопасност.



Внимание. Важно.



Знакът удостоверява, че продукта съответства на основните изисквания на директивите на ЕС и хармонизираните стандарти на ЕС.



Полезна информация.



Не изхвърляйте електроинструмента в контейнер за домакински отпадъци.

Предназначение на електроинструмент DWT

Този електроинструмент е проектиран за разпръскване и нанасяне на течни материали върху обработена повърхност. Той позволява нанасянето на бои, лакове, грундове, фиксатори, предпазни и дезинфекциращи материали, както и за разпръскването на вода за навлажняване на повърхности.

Елементи на устройството на електроинструмента

- 1 Дюза
- 2 Пневматична капачка
- 3 Свързваща гайка
- 4 Бутон
- 5 Резервоар
- 6 Регулатор за размер на струята
- 7 Пневматичен маркуч
- 8 Капак
- 9 Превключвател включване / изключване
- 10 Държач за пистолет за разпръскване
- 11 База
- 12 Измервателна фуния *

- 13 Прът за почистване *
- 14 Ремък за носене *
- 15 Дюза за почистване *
- 16 Вентилационни отвори
- 17 Гъвкав удължителен маркуч *
- 18 Тръба
- 19 Гайка
- 20 Контра гайка
- 21 Отвор за изпразване
- 22 Накрайник за свързване към базов модул
- 23 Накрайник за свързване на аксесоари
- 24 Филтър
- 25 Смукателен маркуч
- 26 Дренажен маркуч
- 27 Въздушен филтър *

* Принадлежности

Изброените, а също така и изобразените принадлежности, частично не влизат в комплекта за доставка.

- Развийте дюза 1 (виж. фиг. 3).
- Завийте удължителният маркуч 17, след това го огънете в исканото положение.
- За да разскачите, извършете стъпките в обратен ред.

Свързване / разскачане на пневматичен маркуч (виж. фиг. 4)

[ESP05-250 T]

- Свържете маркуча за въздух 7 към базовия модул 11. Вкарайте накрайника 22 в отвора 21 след като изравните издадените части на накрайник 22 с улелите в маркуч 21. Завъртете накрайник 22, както е показано на фигура 4.1.
- Свържете маркуча за въздух 7 към пистолета за разпръскване или към дюзата за почистване 15. Поставете накрайник 23 на ствола на аксесоара като преди това изравните улелите на накрайник 23 с издадените части на аксесоара. Завъртете накрайник 23, както е показано на фигура 4.2.
- За да разскачите, извършете стъпките в обратен ред.

Монтиране и регулиране на компонентите на електроинструмента

Преди изпълнение на всички процедури, задължително изключете уреда от контакта.



Не завивайте прекалено много крепежни елементи, за да избегнете повреждане на резбата.



Монтаж / демонтаж / настройка на някой елементи е същата за всички модели електроинструменти, в такъв случай, специфичните модели не са посочени на илюстрацията.

Свързване / разскачане на резервоара (виж. фиг. 1-2)

Свържете / разскачете резервоара 5, както е показано на фигури 1-2.

[ESP05-250 T]

Преди да свържете резервоара 5, завъртете тръба 18 (виж. фиг. 2.2) в положение, позволяващо максималната употреба на материала. Това зависи от това, дали пистолета за разпръскване ще бъде наклонян по време на работа (виж. фиг. 2.3-2.4).

- Разхлабете контра гайката 20 и развийте гайка 19.
- Завъртете тръбата 18 до исканото положение.
- Завийте гайката 19 и я фиксирайте като затегнете контра гайка 20.

Свързване / разскачане на гъвкав удължителен маркуч (виж. фиг. 3)

[ESP01-250]

Гъвкавият удължителен маркуч 17 позволява разпръскването на материал върху хоризонтални повърхности, както и в трудно достъпни места (например, когато боядисвате радиатори за отопление).

Първоначална работа на електроинструмент

Винаги използвайте захранване с правилно напрежение: напрежението на електро-захранването трябва да съвпада с посочената информация на идентификационната табела на електроинструмента.

Включване / изключване на електроинструмент

[ESP01-250]

Включване:
Натиснете и задръжте бутон 4.

Изключване:
Освободете бутон 4.

[ESP05-200 T]

Включване:
Натиснете и освободете превключвателя вкл / изкл 9. С оглед стартиране разпръскването на материал, натиснете и задръжте бутон 4 на пистолета за разпръскване.

Изключване:
Освободете бутон 4, след това натиснете и освободете превключвателя за вкл / изкл 9.

Функции на дизайна на електроинструмента

Регулиране обема на разпръсквания материал (виж. фиг. 5)

Като използвате регулатора 6, можете да регулирате обемът разпръскван материал, за да постигнете до искания работен резултат.

- За да намалите обема на разпръсквания материал, завъртете регулатора 6, както е посочено на фигура 5 (докато разпръсквате материал).

Отбележете, че прекалено намаляване на разпръсквания материал води до по-лоши резултати (недостатъчна импрегнация, прекалено тънък слой боя и пр.).

- За да увеличите обема на разпръсквания материал, завъртете регулатора **6**, както е посочено на фигура **5** (докато разпръсквате материал). Отбележете, че прекаленото увеличаване на обема на разпръсквания материал води до капки по обработваната повърхност и прекалена консумация на материала.

Регулиране формата на струята (виж. фиг. 6)

[ESP05-200 T]

Можете да регулирате формата на струята като завъртите пневматичната капачка **2** в зависимост от посоката на движение на пистолета за разпръскване (виж. фиг. 6.2-6.4).

- Разхлабете свързващата гайка **3** (виж. фиг. 6.1).
- Завъртете пневматичната капачка **2** в исканото положение (виж. фиг. 6.2-6.4).
- Затегнете свързващата гайка **3**.

Държач за пистолет за разпръскване (вижте фиг. 7)

[ESP05-200 T]

Държачът **10** е проектиран да осигури пистолета за разпръскване по време на движение на електроинструмента или по време на прекъсвания на работния процес.

Монтирайте държача **10**, както е показано на фигура **7.1** (арматурата на опората трябва да цракне плътно). Можете да монтирате държача **10** от различни страни на базовия модул **11**.

За да отстраните държача **10**, леко издърпайте опорите и отстранете държача, както е показано на фигура **7.2**.

Ремък за носене (виж. фиг. 7)

[ESP05-200 T]

Използвайте ремъка за носене **14**, за да улесните транспортирането, както и за да осигурите портативност по време на работа. Свържете ремъка **14** към базовия модул **11** (вижте фиг. 7.3). Ако е необходимо, регулирайте дължината на ремъка **14**, така че да се уверите, че можете да носите електроинструмента лесно.

Препоръки при работа с електроинструмент

Измерване на вискозитета на разпръсквания материал (виж. фиг. 8)

Вискозитетът на разпръсквания материал не трябва да надвишава максимално допустимата стойност (виж таблицата с технически данни). Плътните материали трябва да бъдат разредени. **Моля отбележете! Винаги използвайте подходящ разтворител, в противен случай ще се формират буци, което ще доведе до запушване на електроинструмента.**

Измерете вискозитета като използвате измервателната фуния **12**. Температурата на сместа трябва да бъде 20-22°C.

- Разбъркайте добре сместа, потоците измервателната фуния **12** в нея и изчакайте докато се напълни (виж. фиг. 8).

- Повдигнете измервателната фуния **12** и оставете течността да изтече. Измерете времето за което течността изтича (DIN-s) от измервателната фуния **12** като използвате хронометър (от началото на изтичането до края на изтичането). Приблизителните препоръчителни вискозитетни стойности за различните материали са дадени по-долу:

- импрегниращи агенти, лакове, синтетични смоли - неразредени, 30 DIN-s макс.;
- синтетични смоли, прозрачни лакове - 15-35 DIN-s;
- акрилни бои - 20-35 DIN-s;
- фиксатори, пестициди, дървесни масла - неразредени, 35 DIN-s макс.;
- дезинфектант и почистващи препарати, пълитури - 35 DIN-s;
- авто бои - 18-22 DIN-s;
- След като приключите с измерванията, почистете измервателната фуния **12** (като използвате подходящ разтворител).

Подготовка на повърхността

- Обработваната повърхност трябва да бъде суха и обезмаслена.
- Гланцираните повърхности трябва да бъдат надраскани (със шкурка), прахът да бъде отстранен, а повърхността обезмаслена.
- Околните повърхности, които се нуждаят от защита от утаяване на "мъглата" на разпръсквания материал, трябва да бъдат покрити с плътен материал (хартия, филм и пр.) и облицовани с адхезивна лента, когато е необходимо.

Работна последователност (виж. фиг. 9)

- Подответе материалът за разпръскване и повърхността, както е описано по-горе.
- Развийте резервоара **5**, напълнете с материал за разпръскване и го свържете към пистолета за разпръскване.
- За модел **ESP05-200 T**, регулирайте формата на струята.
- Включете електроинструмента, регулирайте обема на разпръсквания материал, както е описано по-горе. "Мъглата", образувана от спрея трябва да бъде хомогенна и фина.
- Направете пробна обработка върху ненужно парче от същия материал, за да се уверите, че регулирането е правилно.
- Разпръснете материала от разстояние 5-30 см от повърхността (виж. фиг. 9.1).
 - За модел **ESP01-250** - използвайте гъвкавите удължителен маркуч **17**, когато боядисвате хоризонтални или наклонени повърхности.
 - За модел **ESP05-200 T** - леко наклонете пистолета за разпръскване, когато боядисвате хоризонтални или наклонени повърхности.
- Започнете разпръскването под границите на обработваната повърхност.
- Местете пистолета за разпръскване като местите рамото си, както е показано на фигу-

ра 9.1, а не само от китката (виж. фиг. 9.2). Разстоянието между пистолета за разпръскване и обработваната повърхност трябва да бъде постоянно еднакво - това ще осигури равномерно разпръскване на материала.

- Главно местете пистолета за разпръскване, както е показано на фигура 9.3. Всяка следваща лента трябва частично да застъпи предходната. Не задържайте пистолета на едно място - това ще причини образуването на капки.
- Не прекъсвайте разпръскването в рамките на обработваната повърхност.
- Не позволявайте изпразването на резервоара 5 по време на работа. Тръбата 18 трябва да бъде потопена в течността по всяко време, в противен случай процеса на разпръскване ще спре, а повърхността ще бъде обработана неравно.

Техническо обслужване / профилактика на електроинструмент

Преди изпълнение на всички процедури, задължително изключете уреда от контакта.

Почистване на електроинструмента (виж. фиг. 10-14)



Електроинструментът трябва да бъде почистван след приключване на работа.

- Натиснете бутон 4, така че остатъците от разпръсквания материал да се оттекат в източат 5.
- Развийте резервоара 5 и изпразнете остатъците от разпръсквания материал. Налейте подходящ разреждател в резервоара 5 и го свържете към пистолета за разпръскване. Разтърсете пистолета за разпръскване, след това го включете и изпръскайте разреждателя в празен съд. Повторете няколко пъти, докато пистолета не е напълно чист. Ако сте работили с гъвкавия удължителен маркуч 17, тогава той трябва да бъде монтиран по време на тази стъпка на процедурата за почистване.
- Избършете корпуса на електроинструмента с кърпа, напоена с подходящ разреждател. Предотвратете навлизането на разреждател в електроинструмента.
- Разглобете пистолета за разпръскване, както е показано на фигури 10-11 и 13.
- Развийте резервоара 5 и го избършете с чиста кърпа.
- Отстранете тръбата 18 и се уверете, че е чиста. Почистете при нужда.
- За модел **ESP01-250**, разглобете и почистете филтър 24 с помощта на разреждател и мека четка, след това сглобете и поставете филтъра 24 на мястото му.
- Като използвате пръчката 13, почистете отвора за засмукване 25, дренажния отвор 26 и дюзата 1 (виж. фиг. 12 и 14).
- Като използвате четка и разреждател, почистете всички подвижни части и ги монтирайте обратно, стриктно следвайки монтажната последователност. **Моля отбележете! Използ-**

ването на остри предмети за почистването на частите на пистолета за разпръскване (освен за частите, посочени по-горе) е строго забранено.

- За да предпазите вътрешните части от корозия, капнете няколко капки масло с нисък вискозитет в смукателния отвор 25 и дренажния отвор 26.
- Операциите за сглобяване извършете в обратен ред.

Смяна на въздушен филтър (виж. фиг. 15)

[ESP05-200 T]

- Използвайте отвертка, демонтирайте капака 8 (виж. фиг. 15).
- Сменете въздушния филтър 27.
- Монтирайте капака 8 (скобите на капака 8 трябва да щракнат плътно).

Почистване на електроинструмента

Необходимо условие за дълготрайното използване на електроинструмента е той да бъде поддържан чист. Редовно обдухвайте електроинструмента с въздух под налягане през въздушни отвори 8.

Следпродажбено обслужване и приложно обслужване

Нашето следпродажбено обслужване отговаря на въпросите ви относно поддръжката и ремонта на нашите продукти, както и за резервни части. Информация относно сервизните центрове, диаграми на части и информация за резервни части могат да бъдат намерени на адрес: www.dwt-pt.com.

Транспортиране на електроинструментите

- Категорично не изпускате и не допускате каквито и да е механични удари по опаковката по време на транспорт.
- При разтоварване / товарене не е позволено да се използва технология от какъвто и да е вид, която работи на принципа на защипване на опаковките.

Защита на околната среда



Рециклирайте суровините, вместо да ги изхвърляте!

Електроинструментът, допълнителните принадлежности и опаковката трябва да се сортират за рециклиране по екологичен начин. Пластмасовите компоненти са обозначени по теороризи за рециклиране. Настоящото ръководство за експлоатация е напечатано на рециклирана хартия без хлор.

Възможно е извършването на промени.

Български

Προδιαγραφές ηλεκτρικού εργαλείου

Πιστόλι ψεκασμού		ESP01-250	ESP05-200 T
Κωδικός ηλεκτρικού εργαλείου	[127 V ~50/60 Hz] [230 V ~50/60 Hz]	742654 743811	742661 743828
Ονομαστική ισχύς	[W]	80	500
Αποδιδόμενη ισχύς	[W]	80	500
Ένταση ρεύματος και τάση	127 V [A] 230 V [A]	1.4 0.8	4.5 2.2
Ρυθμός ροής	[ml/min]	50-250	0-200
Μέγ. πίεση ψεκασμού	[bar]	140	0,1-0,2
Μέγ. ιξώδες (μέγ. χρόνος εκροής από το κύπελλο μέτρησης)	[DIN-s]	35	40
∅ ακροφυσίου	[mm] [ίντσες]	0,8 1/32"	1 3/64"
Χωρητικότητα δοχείου	[ml]	800	1000
Ρυθμιζόμενο ακροφύσιο		—	•
Βάρος	[kg] [lb]	1,65 3.64	2,9 6.39
Κλάση ασφαλείας		□ / II	□ / II
Ηχητική πίεση	[dB(A)]	95,2	84
Ακουστική ισχύς	[dB(A)]	106,2	95
Σταθμισμένη δόνηση	[m/s ²]	10,2	4,61

Πληροφορίες για θόρυβο



Να φοράτε ωασιπίδες για την προστασία των οργάνων ακοής σε συνθήκες με επίπεδο της ηχητικής στάθμης άνω των 85 dB(A).



Η αντιστοιχία στα απαραίτητα πρότυπα

Δηλώνουμε με αποκλειστική μας ευθύνη, ότι το προϊόν που περιγράφεται στα "Προδιαγραφές ηλεκτρικού εργαλείου" αντιστοιχεί σε όλες τις σχετικές διατάξεις των οδηγιών 2006/95/EC, 2004/108/EC συμπεριλαμβανομένων των αλλαγών τους και ταυτίζεται με τα ακόλουθα πρότυπα: EN 60745-1, EN 50580.

Διαχειριστής
πιστοποίησης

Wu Cunzhen

Wu Cunzhen

Merit Link International AG
Stabio, Ελβετία, 20.12.2018

Κανόνες γενικής ασφαλείας



ΠΡΟΣΟΧΗ - Για τη μείωση του κινδύνου τραυματισμού, ο χρήστης πρέπει να διαβάσει το εγχειρίδιο οδηγιών!



ΠΡΟΕΙΔΟΠΟΙΗΣΗ! Διαβάστε όλες τις προειδοποιήσεις ασφαλείας και όλες τις οδηγίες. Η μη τήρηση των προειδοποιήσεων και οδηγιών μπορεί να προκαλέσει ηλεκτροπληξία, πυρκαγιά ή / και σοβαρή βλάβη.

Αποθηκεύστε όλες τις προειδοποιήσεις και τις οδηγίες για μελλοντική αναφορά.

Ο όρος "ηλεκτρικό εργαλείο" στις προειδοποιήσεις αναφέρεται στο δικό σας ηλεκτρικό εργαλείο (με καλώδιο) που λειτουργεί στο δίκτυο ισχύος ή το ηλεκτρικό εργαλείο που λειτουργεί με μπαταρία (χωρίς καλώδιο).

Ασφάλεια χώρου εργασίας

- Διατηρείτε το χώρο εργασίας καθαρό και καλά φωτισμένο. Σε ακατάστατες ή σκοτεινές περιοχές μπορεί να προκληθούν ατυχήματα.
- Μην χρησιμοποιείτε ηλεκτρικά εργαλεία σε εκρηκτικές ατμόσφαιρες, όπως είναι η παρουσία

εύφλεκτων υγρών, αερίων ή σκόνης. Τα ηλεκτρικά εργαλεία δημιουργούν σπινθήρες που μπορεί να προκαλέσουν ανάφλεξη της σκόνης ή αναθυμιάσεις.

• **Κρατήστε τα παιδιά και τους παρευρισκόμενους μακριά, όταν χρησιμοποιείτε ένα ηλεκτρικό εργαλείο.** Τυχόν απόσπαση της προσοχής μπορεί να σας αναγκάσει να χάσετε τον έλεγχο.

Ηλεκτρική ασφάλεια

• **Τα φως του ηλεκτρικού εργαλείου πρέπει να ταιριάζουν στην πρίζα. Μην τροποποιείτε ποτέ το φως με οποιονδήποτε τρόπο. Μην χρησιμοποιείτε τυχόν προσαρμογέα φως με ηλεκτρικά εργαλεία που έχουν γείωση.** Τα μη τροποποιημένα φως και οι κατάλληλες πρίζες μειώνουν τον κίνδυνο ηλεκτροπληξίας.

• **Αποφεύγετε την επαφή του σώματος με γειωμένες επιφάνειες, όπως σωλήνες, καλοριφέρ, κουζίνα και ψυγεία.** Υπάρχει αυξημένος κίνδυνος ηλεκτροπληξίας εάν το σώμα σας είναι γειωμένο.

• **Μην εκθέτετε τα ηλεκτρικά εργαλεία στη βροχή ή σε υγρές συνθήκες.** Το νερό που εισέρχεται σε ένα ηλεκτρικό εργαλείο αυξάνει τον κίνδυνο ηλεκτροπληξίας.

• **Μην κακομεταχειρίζεστε το καλώδιο. Ποτέ μην χρησιμοποιείτε το καλώδιο για τη μεταφορά, για να τραβήξετε ή να αποσυνδέετε το ηλεκτρικό εργαλείο. Κρατήστε το καλώδιο μακριά από θερμότητα, λάδι, αιχμηρές άκρες ή κινούμενα μέρη.** Κατεστραμμένα ή μπερδεμένα καλώδια αυξάνουν τον κίνδυνο ηλεκτροπληξίας.

• **Όταν χρησιμοποιείτε ένα ηλεκτρικό εργαλείο σε εξωτερικούς χώρους, χρησιμοποιήστε ένα καλώδιο επέκτασης κατάλληλο για εξωτερική χρήση.** Η χρήση ενός καλωδίου κατάλληλου για εξωτερική χρήση μειώνει τον κίνδυνο ηλεκτροπληξίας.

• **Εάν η χρήση του ηλεκτρικού εργαλείου σε μία υγρή τοποθεσία είναι αναπόφευκτη, χρησιμοποιήστε μια διάταξη προστασίας ρεύματος διαρροής (RCD).** Η χρήση ενός RCD μειώνει τον κίνδυνο ηλεκτροπληξίας. ΣΗΜΕΙΩΣΗ! Ο όρος "διάταξη προστασίας ρεύματος διαρροής (RCD)" μπορεί να αντικατασταθεί από τον όρο "διακόπτη κυκλώματος βλάβης γείωσης" (GFCI) ή "αυτόματο διακόπτη διαφορικής προστασίας (ELCB)".

• **Προειδοποίηση!** Ποτέ μην αγγίζετε τις εκτεθειμένες μεταλλικές επιφάνειες επί του κιβωτίου ταχυτήτων, ασπίδας, και ούτω καθεξής, διότι αγγίζοντας μεταλλικές επιφάνειες θα προκαλούσατε παρεμβολή με το ηλεκτρομαγνητικό κύμα, προκαλώντας έτσι πιθανή ή ζημία ή ατυχήματα.

Ατομική προστασία

• **Να είστε σε ετοιμότητα, να βλέπετε αυτό που κάνετε και να χρησιμοποιείτε την κοινή λογική όταν χρησιμοποιείτε ένα ηλεκτρικό εργαλείο. Μην χρησιμοποιείτε ηλεκτρικά εργαλεία όταν είστε κουρασμένοι ή υπό την επήρεια ναρκωτικών, αλκοόλ ή φαρμάκων.** Μια στιγμή απροσεξίας κατά τη λειτουργία ηλεκτρικών εργαλείων μπορεί να προκαλέσει σοβαρό τραυματισμό.

• **Χρησιμοποιείτε μέσα ατομικής προστασίας. Να φοράτε πάντα προστατευτικά γυαλιά.** Προστατευτικός εξοπλισμός, όπως μάσκα για τη σκόνη, αντιοισθητικά υποδήματα ασφαλείας, κράνος, ή προστασίας της ακοής που χρησιμοποιούνται στις αντίστοιχες συνθήκες μειώνουν τις σωματικές βλάβες.

• **Αποτρέψτε την ακούσια εκκίνηση. Βεβαιωθείτε ότι ο διακόπτης βρίσκεται στη θέση off πριν από τη σύνδεση με την πηγή τροφοδοσίας και / ή της μπαταρίας, όταν σηκώνετε ή μεταφέρετε το εργαλείο.** Η μεταφορά ηλεκτρικών εργαλείων με το δάκτυλό σας στο διακόπτη ή η ενεργοποίηση ηλεκτρικών εργαλείων με ενεργοποιημένο τον διακόπτη είναι πιθανό να προκαλέσει ατυχήματα.

• **Αφαιρέστε τυχόν κουμπιά ρύθμισης ή κλειδιά πριν θέσετε το εργαλείο σε λειτουργία.** Ένα κλειδί ή ένα κουμπί που συνδέεται με ένα περιστρεφόμενο μέρος του ηλεκτρικού εργαλείου μπορεί να οδηγήσει σε τραυματισμό.

• **Μην τεντώνετε. Κρατήστε το κατάλληλο πάτημα και ισορροπία ανά πάσα στιγμή.** Αυτό επιτρέπει τον καλύτερο έλεγχο του ηλεκτρικού εργαλείου σε απρόσμενες καταστάσεις.

• **Ντυθείτε κατάλληλα. Μην φοράτε φαρδιά ρούχα ή κοσμήματα. Κρατήστε τα μαλλιά σας, τα ρούχα και τα γάντια μακριά από τα κινούμενα μέρη.** Τα φαρδιά ρούχα, κοσμήματα ή μακριά μαλλιά μπορεί να πιαστούν στα κινούμενα μέρη.

• **Αν παρέχονται εξαρτήματα για την σύνδεση σε εγκαταστάσεις για την απομάκρυνση και τη συλλογή σκόνης, βεβαιωθείτε ότι είναι συνδεδεμένα και χρησιμοποιούνται σωστά.** Η χρήση της συλλογής σκόνης μπορεί να μειώσει τους κινδύνους που σχετίζονται με τη σκόνη.

• **Μην αφήνετε την οικειότητα που έχει αποκτηθεί από τη συχνή χρήση των εργαλείων σας να σας κάνει αυταρκεούς και να αγνοήσετε τις αρχές ασφαλείας εργαλείου.** Μια απρόσεκτη ενέργεια μπορεί να προκαλέσει σοβαρό τραυματισμό μέσα σε ένα κλάσμα του δευτερολέπτου.

• **Προειδοποίηση!** Τα ηλεκτρικά εργαλεία μπορεί να παράγουν ένα ηλεκτρομαγνητικό πεδίο κατά τη διάρκεια της λειτουργίας. Αυτό το πεδίο μπορεί υπό ορισμένες συνθήκες να παρεμβαίνει σε ενεργητικά ή παθητικά ιατρικά εμφυτεύματα. Για να μειώσετε τον κίνδυνο σοβαρού ή θανάσιμου τραυματισμού, συνητοίμε στα άτομα με ιατρικά εμφυτεύματα να συμβουλευούνται το γιατρό τους και το κατασκευαστή των ιατρικών εμφυτευμάτων πριν από τη λειτουργία αυτού του ηλεκτρικού εργαλείου.

Χρήση ηλεκτρικών εργαλείων και φροντίδα

• Τα άτομα με μειωμένες ψυχοσωματικές ή ψυχικές ικανότητες, καθώς και τα παιδιά δεν μπορούν να χρησιμοποιούν το ηλεκτρικό εργαλείο, αν δεν εποπτεύονται ή αν δεν καθοδηγούνται σχετικά με τη χρήση του εργαλείου από άτομο υπεύθυνο για την ασφάλειά τους.

• **Μην πιέζετε το ηλεκτρικό εργαλείο. Χρησιμοποιήστε το σωστό εργαλείο για την εφαρμογή σας.** Το κατάλληλο ηλεκτρικό εργαλείο θα κάνει τη δουλειά καλύτερα και ασφαλέστερα στο ρυθμό για τον οποίο σχεδιάστηκε.

• **Μη χρησιμοποιείτε το εργαλείο αν ο διακόπτης δεν ενεργοποιείται και απενεργοποιείται.** Κάθε ηλεκτρικό εργαλείο που δεν μπορεί να ελεγχθεί με το διακόπτη είναι επικίνδυνο και πρέπει να επισκευαστεί.

• **Αποσυνδέστε το φως από την πρίζα και / ή την μπαταρία από το ηλεκτρικό εργαλείο πριν κάνετε οποιοσδήποτε ρυθμίσεις, αλλάξετε εξαρτήματα ή αποθηκεύσετε το ηλεκτρικό εργαλείο.** Αυτά τα προληπτικά μέτρα ασφαλείας μειώνουν τον κίνδυνο να ξεκινήσει το ηλεκτρικό εργαλείο κατά λάθος.

• **Αποθηκεύετε τα εργαλεία μακριά από τα παιδιά και μην αφήνετε τα άτομα που δεν είναι εξοικειωμέ-**

να με το ηλεκτρικό εργαλείο ή με αυτές τις οδηγίες να χρησιμοποιούν το ηλεκτρικό εργαλείο. Τα ηλεκτρικά εργαλεία είναι επικίνδυνα στα χέρια μη εκπαιδευμένων χρηστών.

• Διατηρήστε τα ηλεκτρικά εργαλεία. Ελέγξτε την ευθυγράμμιση τους ή το μπλοκάρισμα των κινούμενων μερών, τη θραύση των εξαρτημάτων και οποιαδήποτε άλλη κατάσταση που μπορεί να επηρεάσει τη λειτουργία του ηλεκτρικού εργαλείου. Σε περίπτωση βλάβης, το ηλεκτρικό εργαλείο πρέπει να επισκευαστεί πριν από τη χρήση. Πολλά ατυχήματα προκαλούνται από κακή συντήρηση των ηλεκτρικών εργαλείων.

• Διατηρείτε τα εργαλεία κοπής αιχμηρά και καθαρά. Τα σωστά διατηρημένα εργαλεία κοπής με κοφτερές ακμές κοπής είναι λιγότερο πιθανό να μπλοκάρουν και να είναι πιο εύκολο να ελεγχθούν.

• Χρησιμοποιήστε το ηλεκτρικό εργαλείο, τα εξαρτήματα και τα κομμάτια του εργαλείου κτλ σύμφωνα με αυτές τις οδηγίες, λαμβάνοντας υπόψη τις συνθήκες εργασίας και τις εργασίες που πρέπει να εκτελεστούν. Η χρήση του ηλεκτρικού εργαλείου για εργασίες διαφορετικές από εκείνες που προορίζονται μπορεί να οδηγήσει σε μια επικίνδυνη κατάσταση.

• Κρατήστε τις λαβές και τις επιφάνειες λαβής στεγνές, καθαρές και απαλλαγμένες από λάδια και γράσα. Οι γλιστερές λαβές και επιφάνειες λαβής δεν επιτρέπουν τον ασφαλή χειρισμό και έλεγχο του εργαλείου σε απρόσμενες καταστάσεις.

• Σημειώστε ότι όταν λειτουργεί ένα ηλεκτρικό εργαλείο, παρακαλούμε κρατήστε τη βοηθητική λαβή σωστά, η οποία είναι χρήσιμη για τον έλεγχο του ηλεκτρικού εργαλείου. Ως εκ τούτου, ο σωστός χειρισμός μπορεί να μειώσει τον κίνδυνο ατυχημάτων ή τραυματισμών.

Συντήρηση

• Να προτιμάτε για τη συντήρηση του ηλεκτρικού εργαλείου από κατάλληλα εκπαιδευμένα άτομα και να χρησιμοποιείτε μόνο γνήσια ανταλλακτικά. Αυτό θα εξασφαλίσει την ασφάλεια του ηλεκτρικού εργαλείου.

• Ακολουθήστε τις οδηγίες για τη λίπανση και αλλαγή εξαρτημάτων.

Κατευθυντήριες γραμμές για την ασφάλεια κατά τη λειτουργία του ηλεκτρικού εργαλείου

Πριν αρχίσετε την εργασία

• Ο ψεκασμός εύφλεκτων υλικών αυξάνει τον κίνδυνο πυρκαγιάς ή έκρηξης, τηρείτε επομένως όλες τις απαιτούμενες προφυλάξεις και διασφαλίζετε ότι διατίθενται επί τόπου μέσα πυρόσβεσης.

• Μετά το χειρισμό εύφλεκτων υλικών (για παράδειγμα, μετά την ανάμιξη ή την αραίωση μπογιάς ή μετά τον καθαρισμό οποιουδήποτε μέρους του ηλεκτρικού εργαλείου), απομακρύνετε όλα τα χρησιμοποιημένα δοχεία και το πανί, διαφορετικά μπορεί να προκαλέσουν πυρκαγιά.

• Βεβαιωθείτε ότι ο χώρος όπου εκτελούνται οι εργασίες αερίζεται σωστά - τα αέρια ή οι αναθυμιάσεις που παράγονται κατά τη διάρκεια της εργασίας ενδέχεται να είναι επιβλαβή για την υγεία σας και να αυξάνουν τον κίνδυνο πυρκαγιάς ή έκρηξης.

• Μην εργάζεστε κοντά σε πηγές ανοιχτής φωτιάς ή σπινθηρών, καυτά αντικείμενα, κινητήρες.

• Μην ψεκάζετε υλικά με σημείο ανάφλεξης κάτω των 21°C - κάτι τέτοιο αυξάνει τον κίνδυνο πυρκαγιάς ή έκρηξης.

• Πριν από τον ψεκασμό του υλικού, διαβάζετε προσεκτικά τις οδηγίες του κατασκευαστή, έτσι ώστε να λάβετε τα κατάλληλα μέτρα ασφαλείας.

• Μην ψεκάζετε άγνωστα υλικά ή υλικά των οποίων οι κίνδυνοι δεν είναι γνωστοί.

• Μην ψεκάζετε υλικά που μπορεί να προξενήσουν ζημία στο ηλεκτρικό εργαλείο. Αν εξαιτίας αυτού το ηλεκτρικό εργαλείο υποστεί βλάβη, η εγγύησή σας ακυρώνεται. Απαγορεύεται αυστηρά ο ψεκασμός οξέων, αλκαλίων, υλικών που περιέχουν διαβρωτικά σωματίδια, υλικών που περιέχουν μόλυβδο, υγρού γυαλιού, υπερβολικά παχύρρευστων υλικών, και άλλων υλικών που ψεκάζονται με δυσκολία ή που σχηματίζουν σταγονίδια.

• Τοποθετήστε τη μονάδα βάσης 11 σε οριζόντια βάση χωρίς κραδασμούς. Ο αέρας που αναρροφάται από τις σπές του καλύμματος 8 πρέπει να είναι καθαρός. Για το λόγο αυτόν, μη χρησιμοποιείτε τη μονάδα βάσης 11 σε περιβάλλον με σκόνη. Επίσης, βεβαιωθείτε ότι το κάλυμμα 8 δεν καλύπτεται από κανένα αντικείμενο (μόνο για το μοντέλο ESP05-200 T).

Κατά τη διάρκεια της εργασίας

• Χρησιμοποιείτε ατομικό εξοπλισμό προστασίας - ειδικά ρούχα, γυαλιά, γάντια και κλειστά παπούτσια.

• Χρησιμοποιείτε ειδικές μάσκες που προορίζονται για την προστασία του αναπνευστικού συστήματος από αναθυμιάσεις βλαβερών ουσιών. **Μην ξεχνάτε! Η χρήση μασκών προστασίας από τη σκόνη ή αναπνευστικών συσκευών δεν εξασφαλίζει το επιθυμητό αποτέλεσμα - ενδέχεται να υποστείτε σοβαρή δηλητηρίαση.**

• Το κάπνισμα κατά τον ψεκασμό εύφλεκτων υλικών απαγορεύεται αυστηρά.

• Μην κατευθύνετε τη δέσμη του ψεκαζόμενου υλικού προς το μέρος σας, προς άλλα άτομα ή ζώα κατά τη διάρκεια της εργασίας. Η δέσμη μπορεί να διαπεράσει το δέρμα σας (ακόμα και αν φοράτε γάντια) και το ψεκαζόμενο υλικό να ενχυθεί στο σώμα σας - σε τέτοια περίπτωση, επισκεφθείτε αμέσως γιατρό.

• Έχετε υπόψη ότι, κατά τη διάρκεια της εργασίας, ο αέρας που γύρω χώρο γεμίζει με "ομίχλη", που αποτελείται από λεπτά σταγονίδια ψεκαζόμενου υλικού το οποίο στη συνέχεια επικάθεται στις γύρω επιφάνειες. Οι επιφάνειες πάνω στις οποίες η απόθεση της "ομίχλης" δεν είναι επιθυμητή θα πρέπει να καλύπτονται. Κατά την εργασία σε εξωτερικό χώρο, η "ομίχλη" εκτίθεται στον άνεμο, γεγονός που μπορεί να επιφέρει αρνητικές συνέπειες (αντιβιθύμηση βάψιμο αντικείμενων, πρόκληση βλάβης στην υγεία, περιβαλλοντική μόλυνση).

• Μην ενεργοποιείτε το ηλεκτρικό εργαλείο αν δεν υπάρχει υγρό στο δοχείο - η λειτουργία χωρίς υγρό προκαλεί ταχεία φθορά των εξαρτημάτων του ηλεκτρικού εργαλείου.

Μετά το τέλος της εργασίας







• Το ηλεκτρικό εργαλείο πρέπει να καθαρίζεται ύστερα από κάθε χρήση, όπως περιγράφεται πιο κάτω. Η παράλειψη καθαρισμού ή ο πλημμελής καθαρισμός ενδέχεται να προκαλέσει βλάβη του ηλεκτρικού εργαλείου και μπορεί να ακυρωθεί η εγγύηση.

• Απορρίψτε τα υπολείμματα του ψεκαζόμενου υλικού (υλικά βαφής, διαλύτες κ.τ.λ.) τηρώντας πιστά τις οδηγίες του κατασκευαστή.

Τα σύμβολα που χρησιμοποιούνται στο εγχειρίδιο

Τα παρακάτω σύμβολα χρησιμοποιούνται στο εγχειρίδιο λειτουργίας, θυμηθείτε τη σημασία τους. Η σωστή ερμηνεία των συμβόλων θα επιτρέψει τη σωστή και ασφαλή χρήση του ηλεκτρικού εργαλείου.

Σύμβολο	Έννοια
	Αυτοκόλλητο σειριακό αριθμό: ESP ... - μοντέλο; XX - ημερομηνία κατασκευής; XXXXXXX - σειριακός αριθμός.
	Διαβάστε όλους τους κανονισμούς ασφαλείας και τις οδηγίες.
	Φορέστε γυαλιά προστασίας.
	Φορέστε προστατευτικά αυτιών.
	Να φοράτε μάσκα για τη σκόνη.
	Αποσυνδέστε το ηλεκτρικό εργαλείο από την πρίζα πριν από την εγκατάσταση ή ρύθμιση.
	Κατεύθυνση της κίνησης.
	Κατεύθυνση περιστροφής.
	Κλειδωμένο.
	Ξεκλειδωτο.
	Ελάχιστο ποσό ψεκαζόμενου υλικού.
	Μέγιστο ποσό ψεκαζόμενου υλικού.

Σύμβολο	Έννοια
	Χρόνος εκροής από το κύπελλο μέτρησης.
	Διπλή μόνωση / κατηγορία προστασίας.
	Προσοχή. Σημαντικό.
	Ένα σήμα που πιστοποιεί ότι το προϊόν συμμορφώνεται με τις βασικές απαιτήσεις των οδηγιών της ΕΕ και των εναρμονισμένων προτύπων της ΕΕ.
	Χρήσιμες πληροφορίες.
	Μην πετάτε το ηλεκτρικό εργαλείο σε στο δοχείο οικιακών απορριμμάτων.

Περιγραφή ηλεκτρικού εργαλείου DWT

Το παρόν ηλεκτρικό εργαλείο έχει σχεδιαστεί για τον ψεκασμό και την εφαρμογή υγρών υλικών σε επιφάνεια κατεργασίας. Επιτρέπει στο χρήστη την εφαρμογή βαφών, βερνικιών, ασταριών, συντηρητικών, προστατευτικών και απολυμαντικών υλικών, καθώς επίσης και νερού ψεκασμού για την κατάβρεξη επιφανειών.

Εξαρτήματα ηλεκτρικού εργαλείου

- 1 Ακροφύσιο
- 2 Καπάκι αέρα
- 3 Παξιμάδι ρακόρ
- 4 Κουμπί
- 5 Δοχείο
- 6 Ρυθμιστής παροχής ψεκασμού
- 7 Εύκαμπτος σωλήνας αέρα
- 8 Κάλυμμα
- 9 Διακόπτης ενεργοποίησης / απενεργοποίησης
- 10 Βάση πιστολιού ψεκασμού
- 11 Μονάδα βάσης
- 12 Χωνί μέτρησης *
- 13 Ράβδος καθαρισμού *
- 14 Ιμάντας μεταφοράς *
- 15 Ακροφύσιο καθαρισμού *
- 16 Σχισμές εξαερισμού
- 17 Εύκαμπτος σωλήνας προέκτασης *
- 18 Σωλήνας
- 19 Παξιμάδι
- 20 Παξιμάδι ασφάλισης
- 21 Άνοιγμα εκκένωσης
- 22 Μύτη για σύνδεση στη μονάδα βάσης

- 23 Μύτη για σύνδεση των αξεσουάρ
- 24 Φίλτρο
- 25 Οπή αναρρόφησης
- 26 Οπή αποστράγγισης
- 27 Φίλτρο αέρα *

* Προαιρετικός εξοπλισμός

Δεν περιλαμβάνονται στο βασικό εξοπλισμό όλα τα εξαρτήματα που απεικονίζονται ή αναφέρονται.

Τοποθέτηση και ρύθμιση εξαρτημάτων του ηλεκτρικού εργαλείου

Πριν εκτελέσετε εργασίες στο ηλεκτρικό εργαλείο πρέπει να το αποσυνδέσετε από το ρεύμα.



Μην σφίγγετε υπερβολικά τα εξαρτήματα στο σφίξις, για να μην προκληθεί ζημιά στο σπείρωμα.



Η τοποθέτηση / αφαίρεση / ρύθμιση ορισμένων στοιχείων είναι ίδια σε όλα τα μοντέλα ηλεκτρικών εργαλείων. Στην περίπτωση αυτή δεν επισημαίνονται ειδικά μοντέλα στην εικόνα.

Σύνδεση / αποσύνδεση δοχείου (βλ. Σχ. 1-2)

Συνδέστε / αποσυνδέστε το δοχείο 5 όπως φαίνεται στα σχήματα 1-2.

[ESP05-200 T]

Πριν από τη σύνδεση του δοχείου 5, περιστρέψτε το σωλήνα 18 (βλ. Σχ. 2.2) στη θέση που επιτρέπει τη μέγιστη αξιοποίηση υλικού. Αυτή εξαρτάται από την κλίση που θα έχει το πιστόλι ψεκασμού κατά τη διάρκεια της λειτουργίας (βλ. Σχ. 2.3-2.4).

- Χαλαρώστε το ασφαλιστικό παξιμάδι 20 και ξεβιδώστε το παξιμάδι 19.
- Περιστρέψτε το σωλήνα 18 στην απαιτούμενη θέση.
- Βιδώστε το παξιμάδι 19 και ασφαλίστε το σφίγγοντας το ασφαλιστικό παξιμάδι 20.

Σύνδεση / αποσύνδεση εύκαμπτου σωλήνα προέκτασης (βλ. Σχ. 3)

[ESP01-250]

- Ο εύκαμπτος σωλήνας προέκτασης 17 επιτρέπει τον ψεκασμό υλικού πάνω σε οριζόντιες επιφάνειες καθώς και σε δυσπρόσιτα σημεία (για παράδειγμα, κατά το βέψιμο καλοριφέρ).
- Ξεβιδώστε το ακροφύσιο 1 (βλ. Σχ. 3).
- Βιδώστε στη θέση του τον εύκαμπτο σωλήνα προέκτασης 17 και μετά εκτρέψτε τον στην απαιτούμενη θέση.
- Κατά την αποσύνδεση εκτελέστε τα ανωτέρω βήματα με την αντίστροφη σειρά.

Σύνδεση / αποσύνδεση εύκαμπτου σωλήνα αέρα (βλ. Σχ. 4)

[ESP05-200 T]

- Συνδέστε τον εύκαμπτο σωλήνα αέρα 7 στη μονάδα βάσης 11. Εισαγάγετε τη μύτη 22 στο άνοιγμα 21 από του ευθυγραμμίστε τις προεξοχές της μύτης 22 με τις

εγκοπές της οπής 21. Περιστρέψτε τη μύτη 22 όπως φαίνεται στο σχήμα 4.1.

- Συνδέστε τον εύκαμπτο σωλήνα αέρα 7 στο πιστόλι ψεκασμού ή στο ακροφύσιο καθαρισμού 15. Τοποθετήστε τη μύτη 23 στο στέλεχος του αξεσουάρ ευθυγραμμίζοντας προηγουμένως τις εγκοπές της μύτης 23 με τις προεξοχές του αξεσουάρ. Περιστρέψτε τη μύτη 23 όπως φαίνεται στο σχήμα 4.2.

• Κατά την αποσύνδεση εκτελέστε τα ανωτέρω βήματα με την αντίστροφη σειρά.

Έναρξη λειτουργίας των ηλεκτρικών εργαλείων

Χρησιμοποιείτε πάντοτε τη σωστή τάση τροφοδοσίας: η τάση τροφοδοσίας πρέπει να συμφωνεί με την τάση που αναγράφεται στην πινακίδα του ηλεκτρικού εργαλείου.

Ενεργοποίηση / απενεργοποίηση του ηλεκτρικού εργαλείου

[ESP01-250]

Ενεργοποίηση:

Πιέστε παρατεταμένα το κουμπί 4.

Απενεργοποίηση:

Αφήστε το κουμπί 4.

[ESP05-200 T]

Ενεργοποίηση:

Πιέστε και αφήστε το διακόπτη ενεργοποίησης / απενεργοποίησης 9. Για να ξεκινήσει ο ψεκασμός του υλικού, πιέστε παρατεταμένα το κουμπί 4 του πιστολιού ψεκασμού.

Απενεργοποίηση:

Αφήστε το κουμπί 4 και μετά πιέστε και αφήστε το διακόπτη ενεργοποίησης / απενεργοποίησης 9.

Σχεδιαστικά χαρακτηριστικά του ηλεκτρικού εργαλείου

Ρύθμιση παροχής ψεκαζόμενου υλικού (βλ. Σχ. 5)

- Με το ρυθμιστή 6 μπορείτε να ρυθμίσετε την παροχή του ψεκαζόμενου υλικού, έτσι ώστε να επιτύχετε το επιθυμητό αποτέλεσμα στην εργασία σας.
- Για να μειώσετε την παροχή του ψεκαζόμενου υλικού, περιστρέψτε το ρυθμιστή 6 όπως φαίνεται στο σχήμα 5 (καθώς ψεκάετε υλικό). Σημειωτέον ότι η υπερβολική μείωση της παροχής του ψεκαζόμενου υλικού οδηγεί σε χειρότερα αποτελέσματα κατεργασίας (ανεπαρκής εμποτισμός, υπερβολικά λεπτό στρώμα βαφής κ.τ.λ.).
- Για να αυξήσετε την παροχή του ψεκαζόμενου υλικού, περιστρέψτε το ρυθμιστή 6 όπως φαίνεται στο σχήμα 5 (καθώς ψεκάετε υλικό). Σημειωτέον ότι η υπερβολική αύξηση του όγκου του ψεκαζόμενου υλικού προκαλεί τρέξιμα στην επιφάνεια κατεργασίας και στην υπερκατανάλωση ψεκαζόμενου υλικού.

Ρύθμιση σχήματος της δέσμης ψεκασμού (βλ. Σχ. 6)

[ESP05-200 T]

Μπορείτε να ρυθμίσετε το σχήμα της δέσμης ψεκασμού περιστρέφοντας το καπάκι αέρα 2 ανάλογα με

την κατεύθυνση κίνησης του πιστολιού ψεκασμού (βλ. Σχ. 6.2-6.4).

- Χαλαρώστε το παξιμάδι ρακόρ **3** (βλ. Σχ. 6.1).
- Περιστρέψτε το καπάκι αέρα **2** στην επιθυμητή θέση (βλ. Σχ. 6.2-6.4).
- Σφίξτε το παξιμάδι ρακόρ **3**.

Βάση πιστολιού ψεκασμού (βλ. Σχ. 7)

[ESP05-200 T]

Η βάση **10** έχει σχεδιαστεί να στερεώνει το πιστόλι ψεκασμού κατά τη μετακίνηση του ηλεκτρικού εργαλείου ή κατά τις διακοπές της εργασίας.

Τοποθετήστε τη βάση **10** όπως φαίνεται στο σχήμα 7.1 (τα εξαρτήματα στερέωσης στις ωτίδες πρέπει να ασφαλισούν). Μπορείτε να τοποθετήσετε τη βάση **10** στις διάφορες πλευρές της μονάδας βάσης **11**.

Για να αφαιρέσετε τη βάση **10**, τραβήξτε απαλά τις ωτίδες και αφαιρέστε τη βάση όπως φαίνεται στο σχήμα 7.2.

Ιμάντας μεταφοράς (βλ. Σχ. 7)

[ESP05-200 T]

Για να διευκολυνθείτε στη μεταφορά και για να εξασφαλίσετε μεγαλύτερη φορητότητα κατά τη διάρκεια της εργασίας, μπορείτε να χρησιμοποιήσετε τον ιμάντα μεταφοράς **14**. Προσδέστε τον ιμάντα **14** στη μονάδα βάσης **11** (βλέπε σχ. 7.3). Αν είναι απαραίτητο, ρυθμίστε το μήκος του ιμάντα **14** για να διευκολυνθεί η μεταφορά του ηλεκτρικού εργαλείου.

Συστάσεις για το χειρισμό του ηλεκτρικού εργαλείου

Μέτρηση ιξώδους ψεκαζόμενου υλικού (βλ. Σχ. 8)

Το ιξώδες του ψεκαζόμενου υλικού δεν θα πρέπει να υπερβαίνει τη μέγιστη επιτρεπόμενη τιμή (βλ. πίνακα τεχνικών χαρακτηριστικών). Τυχόν πιο παχύρρευστα υλικά θα πρέπει να αραιώνονται. **Μην ξεχνάτε! Χρησιμοποιείτε πάντοτε κατάλληλο διαλύτη, διαφορετικά θα σχηματιστούν σβόλοι, με συνέπεια την έμφραξη του ηλεκτρικού εργαλείου.**

Μετρήστε το ιξώδες χρησιμοποιώντας το χωνί μέτρησης **12**. Η θερμοκρασία του μίγματος θα πρέπει να είναι 20-22°C.

- Ανακατέψτε καλά το μίγμα, βυθίστε το χωνί μέτρησης **12** στο μίγμα και περιμένετε να γεμίσει (βλ. Σχ. 8).
- Υψώστε το χωνί μέτρησης **12** και αφήστε να εκρυσταίσει υγρό. Μετρήστε το χρόνο εκροής υγρού (DIN-s) από το χωνί μέτρησης **12** χρησιμοποιώντας ένα χρονόμετρο (από την έναρξη της εκροής μέχρι το διαχωρισμό της δέσμης). Προσεγγιστικές συνιστώμενες τιμές ιξώδους για διάφορα υλικά δίνονται πιο κάτω:

- μέσα εμποτισμού, βερνίκια, συνθετικές ρητίνες - χωρίς αραιώση, 30 DIN-s μέγ.;
- συνθετικές βαφές, διαφανή βερνίκια - 15-35 DIN-s;
- ακρυλική βαφή - 20-35 DIN-s;
- συντηρητικά, φυτοφάρμακα, λάδια για ξύλο - χωρίς αραιώση, 35 DIN-s μέγ.;
- μέσα απολύμανσης και καθαρισμού, γυαλιστικά - 35 DIN-s;
- βαφή αυτοκινήτου - 18-22 DIN-s;

• Αφού ολοκληρώσετε τις μετρήσεις, καθαρίστε καλά το χωνί μέτρησης **12** (χρησιμοποιώντας κατάλληλο διαλύτη).

Προετοιμασία επιφάνειας

- Η επιφάνεια κατεργασίας πρέπει να καθαρίζεται, να στεγνώνεται και να απολιπαίνεται.
- Οι σπλιπνές επιφάνειες θα πρέπει να τρίβονται (με γυαλόχαρτο), να καθαρίζονται από τη σκόνη και η επιφάνεια να απολιπαίνεται.
- Οι γύρω επιφάνειες που χρήζουν προστασίας από την απόθεση της "ομίχλης" του ψεκαζόμενου υλικού θα πρέπει να καλύπτονται με παχιά υλικά (χαρτί, μεμβράνη κ.τ.λ.), τα οποία να στερεώνονται με κολλητική ταινία, όποτε είναι απαραίτητο.

Σειρά εκτέλεσης (βλ. Σχ. 9)

- Προετοιμάστε το ψεκαζόμενο υλικό και την επιφάνεια όπως περιγράφεται πιο πάνω.
- Ξεβιδώστε το δοχείο **5**, γεμίστε το με το υλικό που θέλετε να ψεκάσετε και συνδέστε το πιστόλι ψεκασμού.
- Στην περίπτωση του μοντέλου **ESP05-200 T**, ρυθμίστε το σχήμα της δέσμης.
- Ενεργοποιήστε το ηλεκτρικό εργαλείο και ρυθμίστε τον όγκο του ψεκαζόμενου υλικού όπως περιγράφεται πιο πάνω. Η "ομίχλη" του ψεκαζόμενου υλικού θα πρέπει να είναι ομοιογενής και ψιλή.
- Ψεκάστε δοκιμαστικά πάνω σε τμήμα του ίδιου υλικού που δεν χρωιάξετε για να βεβαιωθείτε ότι οι ρυθμίσεις είναι σωστές.
- Ψεκάστε το υλικό από απόσταση 5-30 cm από την επιφάνεια (βλ. Σχ. 9.1).
 - Στην περίπτωση του μοντέλου **ESP01-250** - χρησιμοποιήστε τον εύκαμπτο σωλήνα προέκτασης **17** όταν βάψετε οριζόντιες ή κεκλιμένες επιφάνειες.
 - Στην περίπτωση του μοντέλου **ESP05-200 T** - γείρατε ελαφρώς το πιστόλι ψεκασμού όταν βάψετε οριζόντιες ή κεκλιμένες επιφάνειες.
- Ξεκινήστε τον ψεκασμό έξω από τα όρια της επιφάνειας κατεργασίας.
 - Μετακινήστε το πιστόλι ψεκασμού κινώντας το βραχίονά σας, όπως φαίνεται στο σχήμα 9.1, όχι μόνο τον καρπό (βλ. Σχ. 9.2). Η απόσταση ανάμεσα στο πιστόλι ψεκασμού και την επιφάνεια κατεργασίας θα πρέπει να είναι σταθερή - έτσι διασφαλίζεται ο ομοιόμορφος ψεκασμός του υλικού.
 - Διαγράφετε ομαλές κινήσεις με το πιστόλι ψεκασμού όπως φαίνεται στο σχήμα 9.3. Κάθε λωρίδα θα πρέπει να επικαλύπτεται μερικώς από την επόμενη λωρίδα. Αν καθυστερήσετε το πιστόλι ψεκασμού σε κάποιο σημείο, θα προκληθούν τρεξίματα.
- Μην σταματάτε τον ψεκασμό εντός των ορίων της επιφάνειας κατεργασίας.
- Μην αφήσετε το δοχείο **5** να αδειάσει ενώ εργάζεστε. Ο σωλήνας **18** θα πρέπει να είναι πάντοτε βυθισμένος μέσα στο υγρό, διαφορετικά η διαδικασία ψεκασμού θα διακοπεί, και η επιφάνεια θα ψεκάζεται ανομοιόμορφα.

Συντήρηση του ηλεκτρικού εργαλείου / προληπτικά μέτρα

Πριν εκτελέσετε εργασίες στο ηλεκτρικό εργαλείο πρέπει να το αποσυνδέσετε από το ρεύμα.

Καθαρισμός του ηλεκτρικού εργαλείου (βλ. Σχ. 10-14)



Το ηλεκτρικό εργαλείο πρέπει να καθαρίζεται μετά το πέρας της εργασίας.

- Πιέστε το κουμπί **4**, έτσι ώστε τα υπολείμματα του ψεκαζόμενου υλικού να εισέλθουν στο δοχείο **5**.
- Ξεβιδώστε το δοχείο **5** και απομακρύνετε τα υπολείμματα του ψεκαζόμενου υλικού. Γεμίστε με κατάλληλο διαλύτη το δοχείο **5** και συνδέστε το στο πιστόλι ψεκασμού. Ανακινήστε το πιστόλι ψεκασμού, ενεργοποιήστε το και ψεκάστε το διαλύτη σε άδειο δοχείο. Επαναλάβετε αρκετές φορές μέχρι να καθαρίσει τελείως το πιστόλι ψεκασμού. Αν χρησιμοποιήσατε τον εύκαμπτο σωλήνα προέκτασης **17**, θα πρέπει να είναι τοποθετημένος σε αυτό το βήμα της διαδικασίας καθαρισμού.
- Σκουπίστε το περίβλημα του ηλεκτρικού εργαλείου με πανί εμποτισμένο με κατάλληλο διαλύτη. Αποτρέψτε την εισχώρηση διαλύτη στο ηλεκτρικό εργαλείο.
- Αποσυναρμολογήστε το πιστόλι ψεκασμού όπως φαίνεται στα σχήματα 10-11 και 13.
- Ξεβιδώστε το δοχείο **5** και σκουπίστε το με καθαρό πανί.
- Αφαιρέστε το σωλήνα **18** και βεβαιωθείτε ότι είναι καθαρός. Καθαρίστε τον, αν είναι απαραίτητο.
- Στην περίπτωση του μοντέλου **ESP01-250**, αποσυναρμολογήστε και καθαρίστε το φίλτρο **24** με διαλύτη και μαλακή βούρτσα και, στη συνέχεια, συναρμολογήστε και τοποθετήστε το φίλτρο **24** στη θέση του.
- Καθαρίστε με τη ράβδο **13** την οπή αναρρόφησης **25**, την οπή αποστράγγισης **26** και το ακροφύσιο **1** (βλ. Σχ. 12 και 14).
- Καθαρίστε με μια βούρτσα και διαλύτη όλα τα μέρη που αφαιρέσατε και τοποθετήστε τα ξανά στη θέση τους τηρώντας αυστηρά τη διαδικασία εγκατάστασης. **Μην ξεχνάτε! Απαγορεύεται αυστηρά η χρήση αιχμηρών αντικειμένων κατά τον καθαρισμό των εξαρτημάτων του πιστολιού ψεκασμού (με εξαίρεση τα προαναφερθέντα εξαρτήματα).**
- Για λόγους προστασίας των εσωτερικών εξαρτημάτων από τη διάβρωση, χύστε μερικές σταγόνες λαδιού με χαμηλό ιξώδες στην οπή αναρρόφησης **25** και την οπή αποστράγγισης **26**.
- Οι οδηγίες συναρμολόγησης εκτελούνται με την αντίστροφη σειρά.

Αντικατάσταση φίλτρων αέρα (βλ. Σχ. 15)

[ESP05-200 T]

- Χρησιμοποιήστε ένα καταβίδι για να αφαιρέσετε το κάλυμμα **8** (βλέπε σχ. 15).
- Αντικαταστήστε το φίλτρο αέρα **27**.

- Τοποθετήστε το κάλυμμα **8** (οι σφιγκτήρες του καλύμματος **8** πρέπει να ασφαλισουν).

Καθαρισμός του ηλεκτρικού εργαλείου

Μια απαραίτητη προϋπόθεση για τη μακροχρόνια χρήση του εργαλείου είναι να διατηρείται καθαρό. Φυσάτε τακτικά πεπιεσμένο αέρα στις σχισμές αερισμού **8** του ηλεκτρικού εργαλείου.

Εξυπηρέτηση μετά την πώληση και παροχή υπηρεσιών

Η εξυπηρέτησή μας μετά την πώληση απαντά στις ερωτήσεις σας σχετικά με τη συντήρηση και την επισκευή του προϊόντος σας, καθώς και με ανταλλακτικά. Πληροφορίες σχετικά με τα κέντρα εξυπηρέτησης, διαγράμματα και πληροφορίες ανταλλακτικών σχετικά με τα ανταλλακτικά μπορείτε επίσης να βρείτε στην ιστοσελίδα: www.dwt-pt.com.

Μεταφορά των ηλεκτρικών εργαλείων

- Κατηγορηματικά να μην πέσει καμία μηχανική επίδραση επί της συσκευασίας κατά τη μεταφορά.
- Κατά την εκφόρτωση / φόρτωση δεν επιτρέπεται να χρησιμοποιήσετε οποιοδήποτε είδος τεχνολογίας που λειτουργεί με βάση την αρχή της σύσφιξης συσκευασίας.

Προστασία του περιβάλλοντος



Ανακύκλωση της πρώτης ύλης αντί της καταστροφής της.

Το ηλεκτροεργαλείο, ο πρόσθετος εξοπλισμός του και η συσκευασία του υπάγονται στη διαδικασία της οικολογικής ανακύκλωσης. Προς όφελος της επιλεγμένης επανακυκλοφορίας των αποσύρσεων, τα συνθετικά συστατικά των ανταλλακτικών αναγράφονται αντίστοιχα. Οι παρόν οδηγίες χρήσης έχουν εκτυπωθεί σε χαρτί ανακυκλωμένο χωρίς εφαρμογή χλωρίου.

Ο κατασκευαστής επιφυλάσσει το δικαίωμα να επιφέρει αλλαγές.

Ελληνικά

Технические характеристики электроинструмента

Пульверизатор		ESP01-250	ESP05-200 T
Код электроинструмента	[127 В ~50/60 Гц] [230 В ~50/60 Гц]	742654 743811	742661 743828
Номинальная мощность	[Вт]	80	500
Выходная мощность	[Вт]	80	500
Сила тока при напряжении	127 В [А] 230 В [А]	1.4 0.8	4.5 2.2
Макс. производительность	[мл/мин]	50-250	0-200
Макс. давление	[бар]	140	0,1-0,2
Макс. вязкость (макс. время вытекания из мерной воронки)	[DIN-s]	35	40
Ø сопла	[мм] [дюймы]	0,8 1/32"	1 3/64"
Емкость резервуара	[мл]	800	1000
Регулировка формы факела распыления		—	•
Вес	[кг] [фунты]	1,65 3.64	2,9 6.39
Класс безопасности		□ / II	□ / II
Звуковое давление	[дБ(А)]	95,2	84
Акустическая мощность	[дБ(А)]	106,2	95
Вибрация	[м/с ²]	10,2	4,61

Информация о шуме



Носить приспособление для защиты органов слуха при уровне звукового давления свыше 85 дБ(А).



Соответствия требуемым нормам

Мы заявляем под нашу единоличную ответственность, что описанный в разделе "Технические характеристики электроинструмента" продукт отвечает всем соответствующим положениям Директив 2006/95/ЕС, 2004/108/ЕС, включая их изменения, а также следующим нормам: EN 60745-1, EN 50580.

Менеджер по сертификации

Wu Cunzhen

Wu Cunzhen

Общие правила техники безопасности



ПРЕДУПРЕЖДЕНИЕ. Чтобы снизить риск получения травм, пользователь должен ознакомиться с руководством по эксплуатации!



ПРЕДУПРЕЖДЕНИЕ. Прочтите все предупреждения о технике безопасности и инструкции. Несоблюдение предупреждений и инструкций может привести к поражению электрическим током, возгоранию и / или серьезной травме.

Сохраните все предупреждения и инструкции для дальнейшего использования. Термин "электроинструмент", используемый в тексте предупреждений, относится к электроинструменту с питанием от электросети (проводной) или электроинструменту с питанием от аккумулятора (беспроводной).

Безопасность рабочего места

- Рабочее место должно быть чистым и хорошо освещенным. В захламленных или темных местах вероятны несчастные случаи.

Merit Link International AG
Stabio, Швейцария, 20.12.2018

Русский

- Не используйте электроинструменты во взрывоопасных средах, например, в присутствии легковоспламеняющихся жидкостей, газов или пыли. Электроинструменты создают искры, которые могут стать причиной воспламенения пыли или паров.
- Во время работы электроинструмента не допускайте присутствия детей и других лиц. Отвлечение внимания может привести к потере контроля.

Рекомендации по электробезопасности

- Вилки электроинструмента должны соответствовать розетке. Никогда не вносите изменения в конструкцию вилки. Не используйте адаптеры с заземленными электроинструментами. Вилки оригинальной конструкции и соответствующие розетки уменьшают риск поражения электрическим током.
- Избегайте контакта с заземленными поверхностями, такими как трубы, радиаторы, плиты и холодильники. Это повышает риск поражения электрическим током.
- Не подвергайте электроинструмент воздействию дождя или влаги. Попадание воды внутрь электроинструмента повышает риск поражения электрическим током.
- Не используйте токоведущий кабель в целях, для которых он не предназначен. Никогда не используйте кабель для переноски электроинструмента, подтягивания электроинструмента к себе, или для выключения электроинструмента рывком за токоведущий кабель. Оберегайте токоведущий кабель от нагревания, нефтепродуктов, острых кромок или движущихся частей электроинструмента. Поврежденный или спутанный токоведущий кабель увеличивает опасность поражения электрическим током.
- При работах на открытом воздухе, используйте удлинительные кабели, предназначенные для наружных работ, это снизит опасность поражения электрическим током.
- Если нельзя избежать работы электроинструмента на улице с повышенной влажностью, используйте устройство защитного отключения (УЗО). Использование УЗО снижает риск поражения электрическим током. ПРИМЕЧАНИЕ. термин "УЗО (RCD)" может быть заменен термином "устройство защитного отключения (GFCI)" или "автоматический выключатель с функцией защиты от тока утечки (ELCB)".
- Предупреждение! Никогда не прикасайтесь к открытым металлическим поверхностям редуктора, защитного кожуха и т.д., так как на металлические поверхности воздействуют электромагнитные волны и касание к ним может привести к травме или несчастному случаю.

Рекомендации по личной безопасности

- Будьте бдительными, следите за тем, что вы делаете, и при работе с электроинструментом руководствуйтесь здравым смыслом. Не используйте электроинструмент, если вы устали или находитесь под воздействием наркотических средств, алкоголя или лекарств. Ослабление внимания при работе с электроинструментом может привести к серьезной травме.

- Используйте средства индивидуальной защиты. Всегда надевайте защитные очки. Средства индивидуальной защиты, такие как пылезащитная маска, нескользящая защитная обувь, каска или средства защиты органов слуха, которые используются в соответствующих условиях, уменьшают вероятность получения травм.
- Не допускайте непреднамеренного запуска электроинструмента. Перед подключением к источнику питания и / или аккумулятору, поднимите или переносом электроинструмента убедитесь, что выключатель / выключатель находится в выключенном состоянии. Перемещение электроинструмента, когда палец находится на выключателе / выключателе, или включение питания электроинструментов с включенным выключателем / выключателем может стать причиной несчастного случая.
- Перед включением, необходимо убрать из вращающихся частей электроинструмента все дополнительные ключи и приспособления. Ключ, оставленный во вращающейся части электроинструмента, может быть причиной серьезных травм.
- Не предпринимайте чрезмерных усилий. Всегда сохраняйте устойчивое положение и равновесие. Это позволит лучше контролировать электроинструмент в непредвиденных ситуациях.
- Носите соответствующую одежду. Не надевайте свободную одежду или украшения. Держите волосы, одежду и перчатки вдали от движущихся деталей. Свободная одежда, украшения или длинные волосы могут быть захвачены подвижными частями электроинструмента, что станет причиной серьезных травм.
- Если в конструкции электроинструмента предусмотрена возможность для подключения пылеулавливающих и пылесборных устройств, убедитесь, что они подключены и правильно используются. Использование таких устройств уменьшает опасность, связанные с накоплением пыли.
- Всегда будьте осторожны, не игнорируйте принципы безопасной работы с электроинструментом из-за знаний и опыта, полученных вследствие частого пользования электроинструментом. Неосторожное действие может незамедлительно привести к серьезным травмам.
- Предупреждение! Во время работы электроинструменты могут создавать электромагнитное поле. При определенных обстоятельствах такое поле может создавать помехи активным или пассивным медицинским имплантатам. Чтобы снизить риск серьезной или смертельной травмы, перед использованием электроинструмента рекомендуем людям с медицинскими имплантатами проконсультироваться с врачом и изготовителем медицинского имплантата.

Использование и обслуживание электроинструмента

- Люди с недостаточными психофизическими или умственными способностями и дети не могут управлять электроинструментом, если человек, ответственный за их безопасность, не контролирует их или не инструктирует об использовании электроинструмента.
- Не перегружайте электроинструмент. Используйте электроинструмент, который

соответствует вашей цели применения. Соответствующий электроинструмент будет работать лучше и безопаснее с той производительностью, для которой он был спроектирован.

• **Не работайте электроинструментом с неисправным включателем / выключателем.** Электроинструмент, включение / выключение которого, не может контролироваться представляет опасность и должен быть немедленно отремонтирован.

• **Перед выполнением каких-либо настроек, сменой принадлежностей или хранением электроинструментов - отсоедините вилку от источника питания и / или аккумулятора от электроинструмента.** Эти меры безопасности снижают риск случайного запуска электроинструмента.

• **Храните неиспользуемые электроинструменты в недоступном для детей месте и не разрешайте лицам, которые не ознакомились с электроинструментом или этими инструкциями, использовать электроинструмент.** Электроинструменты опасны в руках неподготовленных пользователей.

• **Следите за состоянием электроинструмента. Проверьте осевое биение и надежность соединения подвижных деталей, а также любые неисправности, которые могут вывести электроинструмент из строя. Неисправный электроинструмент необходимо отремонтировать перед использованием.** Многие несчастные случаи возникают из-за плохого состояния электроинструмента.

• **Режущие инструменты должны содержаться в чистоте и быть хорошо заточенными.** Правильно установленные режущие инструменты с острыми режущими кромками уменьшают возможность заклинивания и облегчают управление электроинструментом.

• **Используйте электроинструмент, принадлежность, насадки и т.п. в соответствии с инструкциями, принимая во внимание условия работы и выполняемые работы.** Использование электроинструмента для операций, для которых он не предназначен, может привести к опасной ситуации.

• **Поддерживайте рукоятки и поверхности захвата сухими, чистыми и свободными от масла и смазки.** Скользкие рукоятки и поверхности захвата препятствуют безопасному обращению с электроинструментом и управлению им в неожиданных ситуациях.

• **Обратите внимание, что при работе с электроинструментом необходимо правильно держать вспомогательную рукоятку; выполнение этого требования облегчает управление электроинструментом.** Таким образом, правильное удержание электроинструмента может снизить риск несчастных случаев или травм.

Техническое обслуживание

• **Обслуживание Вашего электроинструмента должно производиться квалифицированными специалистами с использованием рекомендованных запасных частей.** Это дает гарантию, того что безопасность Вашего электроинструмента будет сохранена.

• **Соблюдайте инструкции по смазке, а также рекомендации по замене аксессуаров.**

Перед началом работы

• **Распыление легковоспламеняющихся материалов увеличивает угрозу возгорания или взрыва, поэтому соблюдайте необходимые меры предосторожности, также на участке выполнения работ должны быть средства пожаротушения.**

• **После работы с легковоспламеняющимися материалами (например, после смешивания или разбавления краски, или чистки деталей электроинструмента) уберите использованные емкости и ветошь - они могут стать причиной пожара.**

• **Обеспечьте хорошую вентиляцию помещения, в котором будут проводиться работы - образующиеся при работе газы или пары могут нанести вред вашему здоровью, а также увеличивают угрозу возгорания или взрыва.**

• **Не проводите работы вблизи с источниками открытого пламени, искр, горячих предметов, двигателей.**

• **Не распыляйте материалы с температурой воспламенения ниже 21°C - это многократно увеличивает угрозу возгорания или взрыва.**

• **Перед распылением материала, тщательно изучите инструкцию производителя, чтобы принять соответствующие меры безопасности.**

• **Не распыляйте неизвестные материалы, либо материалы, опасность которых неизвестна.**

• **Не распыляйте материалы, которые могут повредить электроинструмент, если поломка электроинструмента произойдет по этой причине, Вы лишитесь права на гарантийный ремонт.** Запрещается распылять кислоты, щелочи, материалы с абразивными частицами, материалы содержащие свинец, жидкое стекло, чрезвычайно густые материалы, а также другие материалы с затрудненным распылением и каплеобразованием.

• **Устанавливайте базовый блок 11 на горизонтальную, невибрирующую поверхность. Воздух, всасываемый сквозь отверстия крышки 8, должен быть чистым, поэтому не используйте базовый блок 11 в запыленной атмосфере, а также следите за тем, чтобы крышка 8 ничем не была закрыта (только для модели ESP05-200 T).**

При работе

• **Применяйте средства индивидуальной защиты - специальную одежду, очки, перчатки и закрытую обувь.**

• **Используйте специальные маски, предназначенные для защиты органов дыхания от паров вредных материалов. Внимание: использование пылезащитных масок или респираторов не даст нужного эффекта - вы можете получить сильное отравление.**

• **При распылении легковоспламеняющихся материалов категорически запрещается курить.**

• **При работе, не направляйте струю распыляемого материала на себя, других лиц или животных. Струя может пробить кожу (даже через перчатки) и впрыснуть распыляемый материал - в этом случае немедленно обратитесь к врачу.**

• **Следует учитывать, что при работе окружающий воздух наполняется "туманом", состоящим из мелких капель распыляемого материала,**

который впоследствии оседает на окружающие поверхности. Необходимо закрыть поверхности, на которых нежелательно осаждение "тумана". При проведении работ на улице "туман" подвержен влиянию ветра, что может привести к негативным последствиям (нежелательному окрашиванию предметов, причинения вреда здоровью, загрязнению окружающей среды).

- Не включайте электроинструмент, если в резервуаре нет жидкости - работа "всухую" приведет к быстрому износу деталей электроинструмента.

После окончания работы

- После каждого использования обязательно производите чистку электроинструмента, как описано ниже. Невыполнение чистки или ее неправильное выполнение может привести к поломке электроинструмента, в этом случае Вы лишаетесь права на гарантийный ремонт.
- Утилизируйте остатки распыляемых материалов (лакокрасочные материалы, растворители и др.), строго соблюдая рекомендации производителей.

Символы, используемые в инструкции

В руководстве по эксплуатации используются нижеприведенные символы, запомните их значение. Правильная интерпретация символов поможет использовать электроинструмент правильно и безопасно.

Символ	Значение
	Наклейка с серийным номером: ESP ... - модель; XX - дата производства; XXXXXXX - серийный номер.
	Ознакомьтесь со всеми указаниями по технике безопасности и инструкциями.
	Носите защитные очки.
	Носите защитные наушники.
	Носите пылезащитную маску.
	Отключайте электроинструмент от сети перед проведением монтажных и регулировочных работ.

Символ	Значение
	Направление движения.
	Направление вращения.
	Заблокировано.
	Разблокировано.
	Минимальное количество распыляемого материала.
	Максимальное количество распыляемого материала.
	Время вытекания из мерной воронки.
	Двойная изоляция / класс защиты.
	Внимание. Важная информация.
	Знак, удостоверяющий, что изделие соответствует основным требованиям директив ЕС и гармонизированным стандартам Европейского Союза.
	Полезная информация.
	Не выбрасывайте электроинструмент в бытовой мусор.

Назначение электроинструмента DWT

Электроинструмент предназначен для распыления и нанесения жидких материалов на обрабатываемую поверхность. Позволяет наносить краски, лаки, грунтовки, морилки, защитные и дезинфицирующие материалы, а также распылять воду для смачивания поверхностей.

Элементы устройства электроинструмента

- 1 Сопло
- 2 Воздушный колпачок
- 3 Накидная гайка
- 4 Кнопка
- 5 Резервуар
- 6 Регулятор количества распыляемого материала
- 7 Воздушный шланг
- 8 Крышка
- 9 Выключатель / выключатель
- 10 Держатель для пульверизатора
- 11 Базовый блок
- 12 Измерительная воронка *
- 13 Стержень для очистки *
- 14 Переносной ремень *
- 15 Насадка для продувки *
- 16 Вентиляционные отверстия
- 17 Гибкий шланг-удлинитель *
- 18 Трубка
- 19 Гайка
- 20 Контргайка
- 21 Выходное отверстие
- 22 Наконечник для подключения к базовому блоку
- 23 Наконечник для подключения принадлежностей
- 24 Фильтр
- 25 Отверстие всасывания
- 26 Сливное отверстие
- 27 Воздушный фильтр *

* Принадлежности

Перечисленные, а также изображенные принадлежности, частично не входят в комплект поставки.

Монтаж и регулировка элементов электроинструмента

Перед проведением всех процедур электроинструмент обязательно отключить от сети.



Не затягивайте слишком сильно крепежные элементы, чтобы не повредить их резьбу.



Монтаж / демонтаж / настройка некоторых элементов аналогична для всех моделей электроинструментов, в этом случае на пояснительном рисунке конкретная модель не указывается.

Отсоединение / присоединение резервуара (см. рис. 1-2)

Отсоединение / присоединение резервуара 5 производите, как показано на рисунках 1-2.

[ESP05-200 T]

Перед присоединением резервуара 5 необходимо повернуть трубку 18 (см. рис. 2.2), в положение, обеспечивающее наиболее полную выработку материала. Это зависит от того куда будет на-

клоняться пульверизатор в процессе работы (см. рис. 2.3-2.4).

- Ослабьте контргайку 20 и открутите гайку 19.
- Поверните трубку 18 в желаемое положение.
- Накрутите гайку 19 и зафиксируйте ее положение, затянув контргайку 20.

Присоединение / отсоединение гибкого шланга-удлинителя (см. рис. 3)

[ESP01-250]

- Гибкий шланг-удлинитель 17 позволяет производить распыление материала на горизонтальные поверхности, а также в труднодоступных местах (например, при покраске радиаторов отопления).
- Выкрутите сопло 1 (см. рис. 3).
- Накрутите гибкий шланг-удлинитель 17, после чего изогните его в нужное положение.
- Отсоединение производите в обратной последовательности.

Присоединение / отсоединение воздушного шланга (см. рис. 4)

[ESP05-200 T]

- Присоедините воздушный шланг 7 к базовому блоку 11. Вставьте наконечник 22 в отверстие 21, предварительно совместив выступы на наконечнике 22 с пазами в отверстии 21. Проверните наконечник 22, как показано на рисунке 4.1.
- Присоедините воздушный шланг 7 к пульверизатору или к насадке для продувки 15. Наденьте наконечник 23 на хвостовик принадлежности, предварительно совместив пазы в наконечнике 23 с выступами на принадлежности. Проверните наконечник 23, как показано на рисунке 4.2.
- Отсоединение производите в обратной последовательности.

Ввод в эксплуатацию электроинструмента

Убедитесь в том, что имеющееся напряжение в сети соответствует данным, указанным на приборном щитке электроинструмента.

Включение / выключение электроинструмента

[ESP01-250]

- Включение:**
Нажмите и удерживайте кнопку 4.
- Выключение:**
Отпустите кнопку 4.

[ESP05-200 T]

- Включение:**
Нажмите и отпустите выключатель / выключатель 9. Чтобы начать распыление материала нажмите и удерживайте кнопку 4 на пульверизаторе.

Выключение:

Отпустите кнопку 4, после чего нажмите и отпустите включатель / выключатель 9.

Конструктивные особенности электроинструмента

Регулировка количества распыляемого материала (см. рис. 5)

При помощи регулятора 6 можно настроить количество распыляемого материала, чтобы получить желаемый результат работы.

- Чтобы уменьшить количество распыляемого материала, вращайте регулятор 6 как показано на рисунке 5 (во время распыления материала). Помните, чрезмерное уменьшение количества распыляемого материала приведет к ухудшению результатов обработки (недостаточная пропитка, слишком тонкий слой краски и т.п.).
- Чтобы увеличить количество распыляемого материала, вращайте регулятор 6 как показано на рисунке 5 (во время распыления материала). Помните, чрезмерное увеличение количества распыляемого материала приведет к образованию подтеков на обрабатываемой поверхности и перерасходу распыляемого материала.

Регулировка формы факела распыления (см. рис. 6)

[ESP05-200 T]

Поворачивая воздушный колпачок 2, можно настроить форму факела распыления, в зависимости от направления перемещения pulverизатора (см. рис. 6.2-6.4).

- Ослабьте накидную гайку 3 (см. рис. 6.1).
- Поверните воздушный колпачок 2 в желаемое положение (см. рис. 6.2-6.4).
- Затяните накидную гайку 3.

Держатель pulverизатора (см. рис. 7)

[ESP05-200 T]

Держатель 10 предназначен для надежного крепления pulverизатора при перемещении электроинструмента или паузах в процессе работы.

Установите держатель 10 как показано на рисунке 7.1 (фиксаторы на лапах должны защелкнуться). Вы можете устанавливать держатель 10 с разных сторон базового блока 11.

Для того чтобы снять держатель 10 слегка потяните руками за лапы и снимите его, как показано на рисунке 7.2.

Переносной ремень (см. рис. 7)

[ESP05-200 T]

Для удобства транспортировки, а также для большей мобильности при работе используйте переносной ремень 14. Присоедините ремень 14 к базовому блоку 11 (см. рис. 7.3). При необходимости отрегулируйте длину ремня 14, таким образом, чтобы Вам было удобно, переносить электроинструмент.

Рекомендации при работе электроинструментом

Измерение вязкости распыляемого материала (см. рис. 8)

Вязкость распыляемого материала не должна быть больше, чем максимально допустимая (см. таблицу технических данных). Более густые материалы необходимо разбавлять. **Внимание: всегда используйте подходящий растворитель, в противном случае возможно образование комков, которые приведут к засорению электроинструмента.**

Измерение вязкости производите при помощи измерительной воронки 12. Температура состава должна быть 20-22°C.

- Тщательно размешайте состав, погрузите в него измерительную воронку 12 и подождите, пока она не наполнится (см. рис. 8).
- Поднимите измерительную воронку 12 вверх и дайте жидкости вытечь. При помощи секундомера измерьте время вытекания жидкости (DIN-s) из измерительной воронки 12 (от начала вытекания до отрыва струи). Ниже приведены примерные рекомендованные значения вязкости для различных материалов:

- пропитки, лаки, синтетические смолы - неразбавленные, макс. 30 DIN-s;
 - синтетические краски, прозрачные лаки - 15-35 DIN-s;
 - акриловая краска - 20-35 DIN-s;
 - морилки, пестициды, масла для древесины - неразбавленные, макс. 35 DIN-s;
 - дезинфицирующие и моющие материалы, полироль - 35 DIN-s;
 - автомобильная краска - 18-22 DIN-s.
- После окончания измерений тщательно вымойте измерительную воронку 12 (используя подходящий растворитель).

Подготовка поверхности

- Обрабатываемую поверхность необходимо очистить, высушить и обезжирить.
- Глянцевым поверхностям необходимо придать шероховатость (при помощи наждачной бумаги), после чего удалить пыль, возникшую при обработке, и обезжирить.
- Окружающие поверхности, на которые не должен осесть "туман" из распыляемого материала, должны быть укрыты плотными материалами (бумагой, пленкой и т.п.) и при необходимости оклеены липкой лентой.

Порядок выполнения работ (см. рис. 9)

- Подготовьте распыляемый материал и поверхность, как описано выше.
- Отсоедините резервуар 5, наполните его распыляемым материалом, и присоедините к pulverизатору.
- Для модели ESP05-200 T произведите регулировку формы факела распыления.
- Включите электроинструмент, отрегулируйте количество распыляемого материала, как описано выше. "Туман" распыла должен быть однородным и мелкодисперсным.
- Произведите пробную обработку на ненужном куске такого же материала, чтобы убедиться в правильности выполнения настроек.

- Распыляйте материал с расстояния 5-30 см от поверхности (см. рис. 9.1).
- Для модели **ESP01-250** - при окраске горизонтальных или наклонных поверхностей используйте гибкий шланг-удлинитель **17**.
- Для модели **ESP05-200 T** - при окраске горизонтальных или наклонных поверхностей слегка наклоните пульверизатор.
- Процесс распыления начинайте за пределами обрабатываемой поверхности.
- Перемещайте пульверизатор всей рукой, как показано на рисунке 9.1, а не запястьем (см. рис. 9.2). Расстояние между пульверизатором и обрабатываемой поверхностью не должно изменяться - это обеспечит равномерное распыление материала.
- Плавное перемещение пульверизатора, как показано на рисунке 9.3. Каждая следующая полоса должна частично перекрывать предыдущую. Не задерживайте пульверизатор на одном месте - это приведет к образованию потеков.
- Не прерывайте распыление в пределах обрабатываемой площади.
- При работе не допускайте опорожнения резервуара **5**. Трубка **18** всегда должна быть погружена в жидкость. В противном случае, процесс распыления прервется, и поверхность будет обработана неравномерно.

Обслуживание / профилактика электроинструмента

Перед проведением всех процедур электроинструмент обязательно отключить от сети.

Чистка электроинструмента (см. рис. 10-14)



После окончания работы обязательно произведите чистку электроинструмента.

- Нажмите кнопку **4**, чтобы остатки распыляемого материала стекли в резервуар **5**.
- Открутите резервуар **5** и слейте остатки распыляемого материала. Залейте подходящий растворитель в резервуар **5**, и присоедините к пульверизатору. Встряхните пульверизатор, после чего включите его и распылите растворитель в пустую емкость. Повторите несколько раз до полной очистки пульверизатора. Если вы работали, используя гибкий шланг-удлинитель **17**, то он должен быть установлен на этом этапе очистки.
- Протрите корпус электроинструмента тряпкой смоченной в подходящем растворителе. Не допускайте попадания растворителя внутрь электроинструмента.
- Разберите пульверизатор как показано на рисунке 10-11 и 13.
- Открутите резервуар **5** и протрите его чистой тряпкой.
- Снимите трубку **18** и убедитесь, что она чистая. Очистите ее, если необходимо.
- Для модели **ESP01-250** разберите и очистите фильтр **24** при помощи растворителя и мягкой кисточки, после чего соберите и установите фильтр **24** на место.

- При помощи стержня **13** прочистите отверстие всасывания **25**, сливное отверстие **26** и сопло **1** (см. рис. 12 и 14).
- При помощи кисточки и растворителя, очистите все снятые детали, и установите обратно, строго соблюдая последовательность установки. **Внимание: категорически запрещается использовать острые предметы для чистки деталей пульверизатора (кроме вышеуказанных отверстий).**
- Для защиты от коррозии внутренних деталей капните в отверстие всасывания **25** и сливное отверстие **26** несколько капель масла низкой вязкости.
- Сборку производите в обратной последовательности.

Замена воздушного фильтра (см. рис. 15)

[ESP05-200 T]

- При помощи отвертки снимите крышку **8** (см. рис. 15).
- Замените воздушный фильтр **27**.
- Установите крышку **8** (фиксаторы крышки **8** должны защелкнуться).

Чистка электроинструмента

Обязательным условием для долгосрочной и безопасной эксплуатации электроинструмента является содержание его в чистоте. Регулярно продувайте электроинструмент сжатым воздухом через вентиляционные отверстия **8**.

Послепродажное обслуживание

Ответы на вопросы по ремонту и обслуживанию вашего продукта вы можете получить в сервисных центрах. Информацию о сервисных центрах, схемы запчастей и информацию по запчастям Вы можете найти по адресу: www.dwt-pt.com.

Транспортировка электроинструментов

- Не допускайте падения упаковки, а также любые механические воздействия на нее при транспортировке.
- При погрузке / разгрузке не используйте погрузочную технику, работающую по принципу зажима упаковки.

Защита окружающей среды



Вторичное использование сырья вместо устранения мусора!

Электроинструмент, дополнительные принадлежности и упаковку следует экологически чисто утилизировать. В интересах чистосортной рециркуляции отходов детали из синтетических материалов соответственно обозначены. Настоящее руководство по эксплуатации напечатано на бумаге, изготовленной из вторсырья без применения хлора.

Оговаривается возможность внесения изменений.

Русский

Технічні характеристики електроінструменту

Пульверизатор		ESP01-250	ESP05-200 T
Код електроінструмента	[127 В ~50/60 Гц] [230 В ~50/60 Гц]	742654 743811	742661 743828
Номінальна потужність	[Вт]	80	500
Вихідна потужність	[Вт]	80	500
Сила току при напрузі	127 В [А] 230 В [А]	1.4 0.8	4.5 2.2
Макс. продуктивність	[мл/хв]	50-250	0-200
Макс. тиск	[бар]	140	0,1-0,2
Макс. в'язкість (макс. час витікання з мірної воронки)	[DIN-s]	35	40
Ø сопла	[мм] [дюйми]	0,8 1/32"	1 3/64"
Ємність резервуара	[мл]	800	1000
Регулювання форми факела розпилення		—	•
Вага	[кг] [фунти]	1,65 3.64	2,9 6.39
Клас захисту		□ / II	□ / II
Рівень шуму	[дБ(А)]	95,2	84
Акустична потужність	[дБ(А)]	106,2	95
Рівень вібрації	[м/с ²]	10,2	4,61

Інформація про шум



Завжди використовуйте звукоізоляційні навушники при рівні шуму понад 85 дБ(А).



Відповідності необхідним нормам

Ми заявляємо під нашу одноособову відповідальність, що описаний у розділі "Технічні характеристики електроінструменту" продукт відповідає усім відповідним положенням Директив 2006/95/EC, 2004/108/EC, включаючи їх зміни, а також наступним нормам: EN 60745-1, EN 50580.

Менеджер із сертифікації

Wu Cunzhen

Wu Cunzhen

Загальні правила техніки безпеки



ПОПЕРЕДЖЕННЯ. Щоб знизити ризик отримання травм, користувач повинен ознайомитися з керівництвом по експлуатації!



ПОПЕРЕДЖЕННЯ. Прочитайте всі попередження з техніки безпеки та інструкції. Недотримання попереджень та інструкцій може призвести до ураження електричним струмом, займання і/або серйозних травм.

Збережіть всі попередження та інструкції для подальшого використання. Термін "електроінструмент", який використовується в тексті попереджень, відноситься до електроінструменту з живленням від електромережі (провідний) або електроінструменту з живленням від акумулятора (бездротовий).

Безпека робочого місця

- Робоче місце повинно бути чистим і добре освітленим. У захирачених або темних місцях вірогідні нещасні випадки.

Merit Link International AG
Stabio, Швейцарія, 20.12.2018

Українська

- **Не використовуйте електроінструменти у вибухонебезпечних середовищах, наприклад, в присутності легкозаймистих рідин, газів або пилу.** Електроінструменти створюють іскри, які можуть призвести до займання пилу або парів.
- **Під час роботи електроінструмента не допускайте присутності дітей та інших осіб.** Відволікання уваги може призвести до втрати контролю.

Рекомендації з електробезпеки

- **Вилки електроінструменту повинні підходити до розетки. Ніколи не вносьте зміни в конструкцію вилки.** Не використовуйте адаптери з заземленими електроінструментами. Вилки оригінальної конструкції і відповідні розетки зменшують ризик ураження електричним струмом.
- **Уникайте контакту з заземленими поверхнями, такими як труби, радіатори, плити та холодильники.** Це підвищує ризик ураження електричним струмом.
- **Не піддавайте електроінструмент впливу дощової води або вологи.** Попадання води в середину електроінструмента підвищує ризик ураження електричним струмом.
- **Не використовуйте електричний кабель в цілях, для яких він не призначений.** Ніколи не використовуйте кабель для перенесення електроінструменту, підтягання електроінструменту до себе або для вимкнення електроінструменту ривком за електричний кабель.
- **Оберігайте електричний кабель від нагрівання, нафтопродуктів, гострих крайок або рухомих частин електроінструменту.** Пошкодження або спутаний електричний кабель збільшує небезпеку поразки електричним струмом.
- **При роботах на відкритому повітрі, використовуйте подовжувальні кабелі, призначені для зовнішніх робіт, це знизить небезпеку ураження електричним струмом.**
- **Якщо не можна уникнути роботи електроінструмента на ділянці з підвищеною вологістю, використовуйте пристрій захисного відключення (УЗО).** Використання УЗО знижує ризик ураження електричним струмом. ПРИМІТКА: термін "пристрій захисного відключення (GFCI)" або "автоматичний вимикач з функцією захисту від струму витоку (ELCB)" є торговельно-марковим.
- **Увага! Ніколи не торкайтеся до відкритих металевих поверхонь редуктора, захисного кожуха і т.д., оскільки на металеві поверхні впливають електромагнітні хвилі і торкання до них може призвести до травми або нещасного випадку.**

Рекомендації з особистої безпеки

- **Будьте пильними, стежте за тим, що ви робите, і при роботі з електроінструментом керуйтеся здоровим глуздом. Не використовуйте електроінструмент, якщо ви втомилися або перебуваєте під впливом наркотичних засобів, алкоголю або ліків.** Ослаблення уваги при роботі з електроінструментом може призвести до серйозної травми.
- **Використовуйте засоби індивідуального захисту. Завжди надівайте захисні окуляри. За-**

соби індивідуального захисту, такі як пилозахисна маска, нековзане захисне взуття, каска або засоби захисту органів слуху, які використовуються у відповідних умовах, зменшують ймовірність отримання травм.

- **Не допускайте ненавмисного запуску електроінструменту. Перед підключенням до джерела живлення та / або акумулятора, підняттям або перенесенням електроінструменту переконайтеся, що вмикач / вимикач знаходиться у вимкненому стані.** Переміщення електроінструменту, коли палець знаходиться на вмикачі / вимикачі, або ввімкнення живлення електроінструментів з включеним вмикачем / вимикачем може стати причиною нещасного випадку.
- **Перед ввімкненням необхідно прибрати з частин електроінструменту, що обертаються, всі додаткові ключі і пристосування.** Ключ, залишений в частині електроінструменту, що обертається, може бути причиною серйозних травм.
- **Не докладайте надмірних зусиль. Завжди зберігайте стійке положення і рівновагу.** Це дозволяє краще контролювати електроінструмент у непередбачуваних ситуаціях.
- **Носіть відповідний одяг. Не вдягайте вільний одяг або прикраси. Тримайте волосся, одяг і рукавиці далеко від рухомих деталей.** Вільний одяг, прикраси або довге волосся можуть бути захоплені рухомими частинами електроінструменту, що стає причиною серйозних травм.
- **Якщо в конструкції електроінструменту передбачена можливість для підключення пиловловлюючих і пиловібірних пристроїв, переконайтеся, що вони підключені і правильно використовуються.** Використання таких пристроїв зменшує небезпеку, пов'язані з накопиченням пилу.
- **Завжди будьте уважні, не ігноруйте принципи безпечної роботи з електроінструментом через знання і досвід, отримані внаслідок частого користування електроінструментом.** Неосторожність дія може негайно призвести до серйозних травм.
- **Увага! Електроінструмент створює під час роботи електромагнітне поле.** За деяких обставин, це поле може чинити негативний вплив на активні або пасивні медичні імплантати. Щоб зменшити ризик заподіяння серйозної шкоди здоров'ю або травми з летальним наслідком, людям з медичними імплантатами, перед початком експлуатації електроінструмента, рекомендується проконсультуватися з лікарем і виробником медичного імплантату.

Використовування і обслуговування електроінструмента

- Люди з недостатніми психофізичними або розумовими здібностями і діти не можуть управляти електроінструментом, якщо людина, яка відповідає за їх безпеку, не контролює їх чи не інструктує щодо використання електроінструменту.
- **Не перенавантажуйте електроінструмент. Використовуйте електроінструмент, який відповідає вашій цілі використання.** Відповідний електроінструмент буде працювати краще і безпечніше з тією продуктивністю, для якої він був спроектований.

- **Не працюйте електроінструментом з несправним вмикачем / вимикачем.** Електроінструмент, вимкнення / вимкнення якого не може контролюватися, становить небезпеку і повинен бути негайно відремонтований.
- **Перед виконанням будь-яких налаштувань, заміною приладдя або зберіганням електроінструментів - від'єднайте вилку від джерела живлення і / або акумулятор від електроінструменту.** Ці заходи безпеки знижують ризик випадкового запуску електроінструмента.
- **Зберігайте невикористовувані електроінструменти в недоступному для дітей місці і не дозволяйте особам, які не ознайомились з електроінструментом або цими інструкціями, використовувати електроінструмент.** Електроінструменти небезпечні в руках невідговлених користувачів.
- **Слідкуйте за станом електроінструменту. Переверіть осьове биття і надійність з'єднання рухомих деталей, а також будь-які несправності, які можуть вивести електроінструмент з ладу.** Несправний електроінструмент необхідно відремонтувати перед використанням. Багато нещасних випадків виникають через погані стан електроінструменту.
- **Ріжучі інструменти повинні знаходитися в чистоті і бути добре заточеними.** Правильно встановлені ріжучі інструменти з гострими ріжучими кромками зменшують можливість заклинювання і полегшують управління електроінструментом.
- **Використовуйте електроінструмент, приладдя, насадки і т.п. відповідно до інструкцій, беручи до уваги умови роботи і виконувати роботи.** Використання електроінструмента для операцій, для яких він не призначений, може призвести до небезпечної ситуації.
- **Підтримуйте рукоятки і поверхні захоплення сухими, чистими і вільними від масла і мастила.** Слизькі рукоятки і поверхні захоплення перешкоджають безпечному поводженню з електроінструментом і управління ним в несподіваних ситуаціях.
- **Зверніть увагу, що при роботі з електроінструментом необхідно правильно тримати допоміжну рукоятку; виконання цієї вимоги полегшує управління електроінструментом.** Таким чином, правильне утримання електроінструменту може знизити ризик нещасних випадків або травм.

Технічне обслуговування

- **Обслуговувати Ваш електроінструмент повинні кваліфіковані фахівці з використанням рекомендованих запасних частин.** Це дає гарантію, що безпека Вашого електроінструменту буде збережена.
- **Дотримуйтеся інструкцій по змашуванню, а також рекомендації по заміні аксесуарів.**

Правила техніки безпеки при експлуатації електроінструмента

Перед початком роботи

- **Розпилення легкозаймистих матеріалів збільшує загрозу займання або вибуху, тому дотри-**

муйтеся необхідних запобіжних заходів, також на ділянці виконання робіт мають бути засоби пожежогаасіння.

- **Після роботи з легкозаймистими матеріалами (наприклад, після змішування або розбавлення фарби, або щіщення деталей електроінструменту) приберіть використані ємності та ганчірка - вони можуть стати причиною пожежі.**
- **Забезпечте хорошу вентиляцію приміщення, в якому будуть проводитися роботи - газу, що утворюється під час роботи, або пари можуть завдати шкоди вашому здоров'ю, а також збільшують загрозу займання або вибуху.**
- **Не проводьте роботи поблизу джерел відкритого полум'я, іскор, гарячих предметів, двигунів.**
- **Не розпилюйте матеріали з температурою займання нижче 21 °C - це багаторазово збільшує загрозу загоряння або вибуху.**
- **Перед розпиленням матеріалу, ретельно вивчіть інструкцію виробника, щоб вжити відповідних заходів безпеки.**
- **Не розпилюйте невідомі матеріали, або матеріали, безпека яких невідома.**
- **Не розпилюйте матеріали, які можуть пошкодити електроінструмент, якщо поломка електроінструменту станеться з цієї причини, ви позбудетеся права на гарантійний ремонт.** Забороняється розпилювати кислоти, луги, матеріали з абразивними частинками, матеріали які містять свинець, рідке скло, надмірно густі матеріали, а також інші матеріали з утрудненим розпиленням і краплеутворенням.
- **Встановлюйте базовий блок 11 на горизонтальну, невібруючу поверхню. Повітря, що всмоктується крізь отвори кришки 8, повинно бути чистим, тому не використовуйте базовий блок 11 у заповненій атмосфері, а також слідкуйте за тим, щоб кришка 8 нічим не була закрита (тільки для моделі ESP05-200 T).**

При роботі

- **Використовуйте засоби індивідуального захисту - спеціальний одяг, окуляри, рукавиці і закрите взуття.**
- **Використовуйте спеціальні маски, призначені для захисту органів дихання від парів шкідливих матеріалів. Увага: використання пілозахисних масок або респіраторів не дасть потрібного ефекту - ви можете отримати сильне отруєння.**
- **При розпиленні легкозаймистих матеріалів категорично забороняється палити.**
- **Під час роботи, не направляйте струмінь матеріалу, що розпилюється, на себе, інших осіб або тварин. Струмінь може пробити шкіру (навіть через рукавиці) і вприснути матеріал, що розпилюється - в цьому випадку негайно зверніться до лікаря.**
- **Слід враховувати, що при роботі навоколишнє повітря наповнюється "туманом", що складається з дрібних крапель матеріалу, що розпилюється, який згодом осідає на навколишній поверхні. Необхідно закрити поверхні, на яких небажано осадження "туману". При проведенні робіт на вулиці "туман" підвладний до впливу вітру, що може призвести до негативних наслідків (небажаному фарбуванню предметів, заподіяння шкоди здоров'ю, забрудненню навколишнього середовища).**

- Не вмикайте електроприлад, якщо в резервуарі немає рідини - робота "всуху" призведе до швидко-го зносу деталей електроінструменту.

Після закінчення роботи

- Після кожного використання обов'язково про-водьте чищення електроінструменту, як описано нижче. Невиконання чищення або його неправиль-не виконання може призвести до поломки елек-троінструменту, в цьому випадку Ви втрачаєте право на гарантійний ремонт.
- Утилізуйте залишки матеріалів, що розпилю-ються (лакофарбові матеріали, розчинники та ін), строго дотримуючись рекомендацій виробників.

Символи, що використовуються в інструкції

В інструкції використовуються нижченаведені символи, запам'ятайте їх значення. Правильна ін-терпретація символів допоможе використовувати електроінструмент правильно і безпечно.

Символ

Значення



Наклейка з серійним но- мером:
ESP ... - модель;
XX - дата виробництва;
XXXXXXX - серійний но- мер.



Ознайомтесь з усіма ека- зівками з техніки безпеки та інструкціями.



Носіть захисні окуляри.



Носіть захисні навушники.



Носіть пилозахисну маску.



Відключайте прилад від мережі перед проведен- ням монтажних і регулю- вальних робіт.



Напрямок руху.



Напрямок обертання.



Заблоковано.

Символ

Значення



Розблоковано.



Мінімальна кількість ма- теріалу, який розпилю- ється.



Максимальна кількість матеріалу, який розпилю- ється.



Час витікання з мірної во- ронки.



Подвійна ізоляція / клас за- хисту.



Увага. Важлива інформа- ція.



Знак, який засвідчує, що виріб відповідає основним вимогам директив ЄС та гармонізованим стандар- там Європейського Со- юзу.



Корисна інформація.



Не викидайте електро- інструмент в побутове сміття.

Призначення електроінструменту DWT

Електроінструмент призначений для розпилення і нанесення рідких матеріалів на оброблювану по- верхню. Дозволяє наносити фарби, лаки, ґрунтовки, морилки, захисні та дезінфікуючі матеріали, а та- кож розпилювати воду для змочування поверхонь.

Елементи пристрою електроінструменту

- 1 Сопло
- 2 Повітряний ковпачок
- 3 Накидна гайка
- 4 Кнопка
- 5 Резервуар
- 6 Регулятор кількості матеріалу, що розпилю- ється
- 7 Повітряний шланг
- 8 Кришка
- 9 Вмикач / вимикач

- 10 Тримач пультверизатора
- 11 Базовий блок
- 12 Виміррювальна воронка *
- 13 Стержень для очищення *
- 14 Переносний ремінь *
- 15 Насадка для продувки *
- 16 Вентиляційні отвори
- 17 Гнучкий шланг-подовжувач *
- 18 Трубка
- 19 Гайка
- 20 Контрґайка
- 21 Вихідний отвір
- 22 Наконечник для підключення до базового блоку
- 23 Наконечник для підключення приладдя
- 24 Фільтр
- 25 Отвір усмоктування
- 26 Зливний отвір
- 27 Повітряний фільтр *

* Приналежності

Перераховані, а також зображені належності, частково не входять у комплект поставлення.

Монтаж та регулювання елементів електроінструменту

Перед проведенням усіх процедур електроінструмент обов'язково відключити від мережі.



Не затягуйте дуже сильно кріпильні елементи, щоб не пошкодити їх різьблення.



Монтаж / демонтаж / налаштування деяких елементів аналогічне для усіх моделей електроінструментів, в цьому випадку на малюнку пояснення конкретна модель не вказується.

Від'єднання / присєднання резервуара (див. мал. 1-2)

Від'єднання / присєднання резервуара 5 виконуйте, як показано на малюнках 1-2.

[ESP05-200 T]

Перед присєднанням резервуара 5 необхідно повернути трубку 18 (див. мал. 2.2), в положення, що забезпечує найбільш повний виробіток матеріалу. Це залежить від того куди буде нахилитися пультверизатор в процесі роботи (див. мал. 2.3-2.4).

- Послабте контрґайку 20 і відкрутіть гайку 19.
- Поверніть трубку 18 в бажане положення.
- Накрутіть гайку 19 і зафіксуйте її положення, затягнувши контрґайку 20.

Присєднання / від'єднання гнучкого шланга-подовжувача (див. мал. 3)

[ESP01-250]

- Гнучкий шланг-подовжувач 17 дозволяє проводити розпилювання матеріалу на горизонталь-

ні поверхні, а також у важкодоступних місцях (наприклад, при фарбуванні радіаторів опалення).

- Викрутіть сопло 1.
- Накрутіть гнучкий шланг-подовжувач 17, після чого вигніть його в потрібне положення.
- Від'єднання виконуйте в зворотній послідовності.

Присєднання / від'єднання повітряного шланга (див. мал. 4)

[ESP05-200 T]

- Присєдняйте повітряний шланг 7 до базового блоку 11. Вставте наконечник 22 в отвір 21, попередньо поєднавши виступи на наконечнику 22 з пазами в отворі 21. Проверніть наконечник 22, як показано на малюнку 4.1.
- Присєдняйте повітряний шланг 7 до пультверизатора або до насадки для продування 15. Надягніть наконечник 23 на хвостовик приладдя, попередньо поєднавши пази в наконечнику 23 з виступами на приладді. Проверніть наконечник 23, як показано на малюнку 4.2.
- Від'єднання виконуйте в зворотній послідовності.

Введення у експлуатацію електроінструмента

Переконаєтесь в тім, що наявна напруга в мережі відповідає даним, зазначеним на приладовому щитку електроінструмента.

Вмикання / вимикання електроінструмента

[ESP01-250]

Укљючити:

Натисніть і утримуйте кнопку 4.

Викљючити:

Відпустіть кнопку 4.

[ESP05-200 T]

Укљючити:

Натисніть і відпустіть емкач / вимкач 9. Щоб почати розпилення матеріалу натисніть і утримуйте кнопку 4 на пультверизаторі.

Викљючити:

Відпустіть кнопку 4, після чого натисніть і відпустіть емкач / вимкач 9.

Конструктивні особливості електроінструменту

Регулювання кількості матеріалу, що розпилюється (див. мал. 5)

За допомогою регулятора 6 можна налаштувати кількість матеріалу, що розпилюється, щоб отримати бажаний результат роботи.

- Щоб зменшити кількість матеріалу, що розпилюється, обертайте регулятор 6 як показано на малюнку 5 (під час розпилення матеріа-

лу). Пам'ятайте, надмірне зменшення кількості матеріалу, що розпилюється, призведе до погіршення результатів обробки (недостатнє насичення, занадто тонкий шар фарби і т.ін.).

- Щоб збільшити кількість матеріалу, що розпилюється, обертайте регулятор 6 як показано на малюнку 5 (під час розпилення матеріалу). Пам'ятайте, надмірне збільшення кількості матеріалу, що розпилюється, призведе до утворення патьоків на поверхні, що обробляється і перешкоджає витраті матеріалу, що розпилюється.

Регулювання форми факела розпилення (див. мал. 6)

[ESP05-200 T]

Повертаючи повітряний ковпачок 2, можна налаштувати форму факела розпилення, залежно від напрямку переміщення пульверизатора (див. мал. 6.2-6.4).

- Відпустіть накидну гайку 3 (див. мал. 6.1).
- Поверніть повітряний ковпачок 2 в бажане положення (див. мал. 6.2-6.4).
- Затягніть накидну гайку 3.

Тримач пульверизатора (див. мал. 7)

[ESP05-200 T]

Тримач 10 призначений для надійного кріплення пульверизатора при переміщенні електроінструменту або паузах в процесі роботи.

Встановіть тримач 10 як показано на малюнку 7.1 (фіксатори на лапах повинні замкнутися). Ви можете встановлювати утримувач 10 з різних сторін базового блоку 11.

Для того щоб зняти утримувач 10 злегка потягніть руками за лапи і зніміть його, як показано на малюнку 7.2.

Переносний ремінь (див. мал. 7)

[ESP05-200 T]

Для зручності транспортування, а також для більшої мобільності при роботі використовуйте переносний ремінь 14. Приєднайте ремінь 14 до базового блоку 11 (див. мал. 7.3). При необхідності відрегулюйте довжину ремня 14, таким чином, щоб Вам було зручно, переносити електроінструмент.

Рекомендації при роботі електроінструментом

Вимірювання в'язкості матеріалу, що розпилюється (див. мал. 8)

В'язкість матеріалу, що розпилюється, не повинна бути більше, ніж максимум допустима (див. таблицю технічних даних). Більш густі матеріали необхідно розбавляти. **Увага: завжди використовуйте відповідний розчинник, в протилежному випадку можливе утворення ґрубок, які призведуть до засмічення електроінструменту.** Вимірювання в'язкості виконується за допомогою вимірювальної воронки 12. Температура розчину повинна бути 20-22°C.

- Ретельно розмішайте розчин, занурте в нього вимірювальну воронку 12 і почекайте, поки вона не наповниться (див. мал. 8).

- Підніміть вимірювальну воронку 12 вгору і дайте рідині витікати. За допомогою секундоміра виміряйте час витікання рідини (DIN-s) з вимірювальної воронки 12 (від початку витікання до відриву струменя). Нижче наведені приблизні рекомендовані значення в'язкості для різних матеріалів:

- просочення, лаки, синтетичні смоли - нерозбавлені, макс. 30 DIN-s;
- синтетичні фарби, прозорі лаки - 15-35 DIN-s;
- акрилова фарба - 20-35 DIN-s;
- морилки, пестициди, масла для деревини - нерозбавлені, макс. 35 DIN-s;
- дезинфікуючі та миючі матеріали, поліроль - 35 DIN-s;
- автомобільна фарба - 18-22 DIN-s;
- Після закінчення вимірів ретельно вимийте вимірювальну воронку 12 (використовуючи підходящий розчинник).

Підготовка поверхні

- Оброблювану поверхню необхідно очистити, висушити і знежирити.
- Глянсовим поверхням необхідно надати шорсткості (за допомогою наждачного паперу), після чого видалити пил, що виник при обробці, і знежирити.
- Навколишні поверхні, на які не повинен осісти "туман" з матеріалу, що розпилюється, повинні бути укріті щільними матеріалами (папером, плівкою і т.п.) і при необхідності обклеєні липкою стрічкою.

Порядок виконання робіт (див. мал. 9)

- Підготуйте матеріал для розпилення і поверхню, як описано вище.
- Відкрутіть резервуар 5, наповніть його матеріалом для розпилення, і приєднайте до пульверизатора.
- Для моделі ESP05-200 T відрегулюйте форму факела розпилення.
- Увімкніть електроінструмент, відрегулюйте кількість матеріалу, що розпилюється, як описано вище. "Туман" розпилю повинен бути однорідним і дрібнодисперсним.
- Проведіть пробну обробку на непотрібному шматку такого ж матеріалу, щоб переконатися в правильності виконання налаштувань.
- Розпилюйте матеріал з відстані 5-30 см від поверхні (див. мал. 9.1).
 - Для моделі ESP01-250 - при фарбуванні горизонтальних або похилих поверхонь використовуйте гнучкий шланг-пододежувач 17.
 - Для моделі ESP05-200 T - при фарбуванні горизонтальних або похилих поверхонь злегка нахиліть пульверизатор.
- Процес розпилення починайте за межами оброблюваної поверхні.
- Переміщайте пульверизатор всією рукою, як показано на малюнку 9.1, а не зап'ястям (див. мал. 9.2). Відстань між пульверизатором і оброблюваною поверхнею не повинна змінюватися - це забезпечить рівномірне розпилення матеріалу.
- Плавню переміщуйте пульверизатор, як показано на малюнку 9.3. Кожна наступна смуга повинна

частково перекривати попередню. Не затримуйте пультверизатор на одному місці - це призведе до утворення патьоків.

- Не переривайте розпорошення в межах оброблюваної площі.

- Під час роботи не допускайте спорожнення резервуара 5. Трубка 18 завжди повинна бути занурена в рідину. В іншому випадку, процес розпилення перерветься, і поверхня буде оброблена нерівномірно.

Обслуговування / профілактика електроінструмента

Перед проведенням усіх процедур електроінструмент обов'язково відключити від мережі.

Чищення електроінструменту (див. мал. 10-14)



Після закінчення роботи обов'язково зробіть чистку електроінструменту.

- Натисніть кнопку 4, щоб залишки матеріалу, що розпилюється, стекли в резервуар 5.

- Відкрутіть резервуар 5 і злийте залишки матеріалу. Залийте відповідний розчинник в резервуар 5, і приєднайте до пультверизатора. Струсніть пультверизатор, після чого увімкніть його та розпиліть розчинник в порожню ємність. Повторіть кілька разів до повного очищення пультверизатора. Якщо ви працювали, використавши гнучкий шланг-подовжувач 17, то він повинен бути встановлений на цьому етапі очищення.

- Протріть корпус електроінструмента ганчірочкою змоченою у відповідному розчиннику. Не допускайте попадання розчинника всередину електроінструменту.

- Розберіть пультверизатор як показано на малюнках 10-11 і 13.

- Відкрутіть резервуар 5 і протріть його чистою ганчірочкою.

- Зніміть трубку 18 і переконайтеся, що вона чиста. Очистіть її, якщо необхідно.

- Для моделі **ESP01-250** розберіть і очистіть фільтр 24 за допомогою розчинника і м'якого пензлика, після чого зберіть і встановіть фільтр 24 на місце.

- За допомогою стрижня 13 прочистіть отвір всмоктування 25, зливний отвір 26 і сопло 1 (див. мал. 12 і 14).

- За допомогою пензлика і розчинника, очистіть всі зняті деталі, і встановіть назад, суворо дотримуючись послідовності установки. **Увага: категорично забороняється використовувати гострі предмети для чищення деталей пультверизатора (крім вищевказаних отворів).**

- Для захисту від корозії внутрішніх деталей капніть в отвір всмоктування 25 і зливний отвір 26 кілька крапель олії низької в'язкості.

- Складання робіть у зворотній послідовності.

Заміна повітряного фільтра (див. мал. 15)

[ESP05-200 T]

- За допомогою викрутки зніміть кришку 8 (див. мал. 15).

- Замініть повітряний фільтр 27.

- Встановіть кришку 8 (фіксатори кришки 8 повинні замкнутися).

Чищення електроінструменту

Обов'язковою умовою для довгострокової і безпечної експлуатації електроінструменту є вміст його в чистоті. Регулярно продувайте електроінструмент стислим повітрям через вентиляційні отвори 8.

Післяпродажне обслуговування

Відповіді на питання щодо ремонту та обслуговування вашого продукту Ви можете отримати в сервісних центрах. Інформацію про сервісні центри, схеми запчастин та інформацію по запчастинах Ви можете знайти за адресою: www.dwt-pt.com.

Транспортування електроінструменту

- Не допускайте падіння упаковки, а також будь-якого механічного впливу на неї транспортуванні.
- При завантаженні / розвантаженні не використовуйте навантажувальну техніку що працює за принципом затиску упаковки.

Захист навколишнього середовища



Переробка сировини замість утилізації відходів.

Електроінструмент, додаткові принадлежности й упакування варто екологічно чисто утилізувати.

В інтересах чистосортної рециркуляції відходів деталі із синтетичних матеріалів відповідно позначені.

Дійсний посібник з експлуатації надрукований на папері, виготовленої з вторсировини без застосування хлору.

Обновляється можливість внесення змін.

Українська

Elektrinio instrumento techniniai duomenys

Purkštuvras		ESP01-250	ESP05-200 T
Elektros įrankio kodas	[127 V ~50/60 Hz] [230 V ~50/60 Hz]	742654 743811	742661 743828
Nominalioji galia	[W]	80	500
Imamoji galia	[W]	80	500
Srovės stiprumas esant įtampai	127 V [A] 230 V [A]	1.4 0.8	4.5 2.2
Srautas	[ml/min]	50-250	0-200
Didžiausias purškimo slėgis	[bar]	140	0,1-0,2
Didžiausia klampa (didžiausias ištekėjimo iš matavimo taurės laikas)	[DIN-s]	35	40
Purkštuko Ø	[mm] [coliai]	0,8 1/32"	1 3/64"
Rezervuaro talpa	[ml]	800	1000
Reguliuojamas purkštukas		—	•
Svoris	[kg] [svarai]	1,65 3.64	2,9 6.39
Saugumo klasė		□ / II	□ / II
Akustinis spaudimas	[dB(A)]	95,2	84
Akustinė galia	[dB(A)]	106,2	95
Apsunkinimas vibracija	[m/s ²]	10,2	4,61

Informacija triukšmu



Jei akustinis spaudimas yra didenis nei 85 dB(A), visada naudok apsaugos priemones klausai.



Atitikties deklaracija

Atsakingai pareiškiamo, kad skyriuje "Elektrinio instrumento techniniai duomenys" aprašytas gaminys atitinka privalomus Direktyvų 2006/42/EC, 2004/108/EC reikalavimus ir jų pakeitimus bei šiuos standartus: EN 60745-1, EN 50580.

Sertifikavimo vadybininkas

Wu Cunzhen

Wu Cunzhen

Merit Link International AG
Stabio, Šveicarija, 20.12.2018

Bendrosios saugos taisyklės



ISPĖJIMAS. Kad sumažėtų sužalojimų pavojus, naudotojas privalo perskaityti naudojimo instrukciją!



ISPĖJIMAS! Perskaitykite visus saugos įspėjimus ir visus nurodymus. Nesilaikant nurodymų ir įspėjimų kyla elektros smūgio, gaisro ir (arba) sunkių sužalojimų pavojus.

Visus įspėjimus ir nurodymus išsaugokite ateičiai. Įspėjimuose vartojamas terminas "elektrinis įrankis" reiškia mūsų pagamintą elektra (su laidu) arba iš akumuliatoriaus (be laido) maitinamą elektrinį įrankį.

Darbo vietos sauga

- Darbo vieta turi būti švari ir gerai apšviesta. Netvarkingos ar tamsios vietos kelia nelaimingų atsitikimų pavojų.
- Nenaudokite elektrinių įrankių sprogyje aplinkoje, pvz. tokioje, kur yra degių skysčių, dujų ar dulkių. Elektriniai įrankiai sukelia kibirkštis, galinčias uždegti dulkes ar garus.

Lietuviškai

- **Naudojant elektrinį įrankį, šalia negali būti pašalinių asmenų ir vaikų.** Dėl blaškymo galite prarasti kontrolę.

Elektros sauga

- **Elektrinio įrankio kištukas turi atitikti kištukinį lizdą. Niekuomet nekeiskite kištuko.** Įžemintiems elektriniams įrankiams prijungti nenaudokite jokių adapterių. Originalūs kištukai ir jiems tinkantys kištukiniai lizdai sumažina elektros smūgio pavojų.

- **Kūnu nesilieskite prie įžemintų paviršių, pvz., vamzdžių, radiatorių, viryklių ir šaldytuvų.** Jei jūsų kūnas įžemintas, kyla didesnė elektros smūgio rizika.

- **Elektriniais įrankiais kenkia lietus ir drėgmė.** Į elektrinį įrankį patekęs vanduo didina elektros smūgio riziką.

- **Saugokite laidą.** Elektrinio įrankio niekuomet neneškite, netempkite ir neatjunkite nuo maitinimo šaltinio suėmę už laido. Saugokite laidą nuo karščio, alyvos, aštrių kampų ar judančių dalių. Pažeisti ar susipyne laidai didina elektros smūgio pavojų.

- **Jei su elektriniu įrankiu dirbate lauke, naudokite lauko aplinkai tinkamą ilgintuvą.** Naudojant lauko aplinkai tinkamą laidą sumažėja elektros smūgio rizika.

- **Jei negalima išvengti elektrinio įrankio naudojimo drėgnoje vietoje, naudokite maitinimo šaltinį, apsaugotą likutinės srovės įrenginiu (RCD).** Naudojant RCD sumažėja elektros smūgio rizika. **PASTABA!** Terminas "likutinės srovės įrenginys" (RCD) gali būti keičiamas terminu "elektros grandinės atjungiklis" (GFCI) arba "automatinis jungiklis" (ELCB).

- **Įspėjimas!** Niekuomet nelieskite paviršų dėžės, skydo ir kt. metalinių paviršių, nes liesdami juos galite sutrikdyti elektromagnetinę bangą, o tai gali sukelti nelaimingą atsitikimą ar sužalojimą.

Asmens sauga

- **Naudodami elektrinį įrankį išlikite budrūs, stebėkite, ką darote, ir vadovaukitės sveiku protu.** Nenaudokite elektrinio įrankio, jei esate pavargę, paveikti vaistų, alkoholio ar narkotinių medžiagų. Net vos akimirka praradus koncentraciją naudojant elektrinį įrankį galima sunkiai susižaloti.

- **Naudokite asmenines apsaugos priemones. Visuomet naudokite akių apsaugą.** Esant atitinkamoms sąlygoms naudojamos apsaugos priemonės, pvz., veido kaukė, batai neslidžiais padais, šalmas ar klausos apsauga sumažina sužalojimų pavojų.

- **Apsaugokite nuo netyčinio įjungimo.** Prieš prijungdami elektrinį įrankį prie maitinimo šaltinio ir (arba) akumuliatoriaus, taip pat prieš įrankį paimdami ar nešdami visuomet patikrinkite, ar jungiklis yra išjungtoje padėtyje. Jei nešite elektrinį įrankį piršta uždėję ant jungiklio arba jungsite prie maitinimo šaltinio elektrinį įrankį su įjungtu jungikliu, gali kilti nelaimingas atsitikimas.

- **Prieš įjungdami elektrinį įrankį išimkite reguliavimo raktą ar veržliaraktį.** Palikus prie besisukančių elektrinio įrankio dalių prijungtą raktą ar veržliaraktį, kyla pavojus susižaloti.

- **Netieskite rankos su įrankiu per toli. Visuomet išlaikykite tinkamą kūno atramą ir pusiausvyrą.** Tada galėsite lengviau suvaldyti elektrinį įrankį netikėtose situacijose.

- **Tinkamai apsirenkite. Nedėvėkite laisvų drabužių ar papuošalų. Saugokite plaukus, drabužius ir pirštines nuo judančių dalių.** Judančios dalys gali įtraukti laisvus drabužius, papuošalus ar ilgus plaukus.

- **Jeį įrenginiuose yra dulkių išsiurbimo ir surinkimo įrangos jungtis, tinkamai ją prijunkite ir naudokite.** Išsiurbdami dulkes galite sumažinti pavojų sveikatai.
- **Net jei įrankius naudojate dažnai ir daug apie juos žinote, vis tiek negalima ignoruoti saugaus darbo su įrankiais principų.** Neatidus veiksmai per sekundės dalį gali sukelti sunkų sužalojimą.

- **Įspėjimas!** Elektriniai įrankiai dirbant gali sukurti elektromagnetinį lauką. Šis laukas kai kuriomis aplinkybėmis gali trikdyti pasyvių ar aktyvių medicininių implantų veikimą. Norint sumažinti sunkių ar net mirtinų sužalojimų pavojų rekomenduojame asmenims, kurie turi medicininius implantus, prieš naudojant elektrinį įrankį pasitarti su savo gydytoju ir medicininio implanto gamintoju.

Elektrinių įrankių naudojimas ir priežiūra

- **Asmenys, turintys ribotus psichofizinius ar protinius gebėjimus, ir vaikai negali naudoti elektrinio įrankio, nebent asmuo, atsakingas už jų saugą, juos prižiūri arba nurodė, kaip tuo įrankiu naudotis.**

- **Dirbdami su elektriniu įrankiu nevertokite jėgos.** Naudokite savo darbui tinkantį elektrinį įrankį. Tinkamas elektrinis įrankis leis gerai ir saugiai atlikti darbą tokiu greičiu, kuriam jis sukurtas.

- **Jeį elektrinis įrankis jungikliu neįsijungia ir neišsijungia, jo nenaudokite.** Elektrinis įrankis, kurio negalima valdyti jungikliu, yra pavojingas ir turi būti taisomas.

- **Prieš reguliuodami, keisdami priedus ar sandėliuodami elektrinį įrankį visuomet atjunkite maitinimo laido kištuką ir (arba) akumuliatorių.** Ši apsaugos priemonė sumažina elektrinio įrankio netyčinio įjungimo riziką.

- **Nenaudojamą elektrinį įrankį padėkite vaikams nepasiekiamoje vietoje, nelieskite juo naudotis asmenims, kurie nėra susipažinę su elektriniais įrankiais ar šia instrukcija.** Neišmokytų asmenų rankose elektriniai įrankiai kelia pavojų.

- **Tinkamai prižiūrėkite elektrinius įrankius.** Patikrinkite, ar gerai sulygiuotos ir sujungtos judančios dalys, ar niekas nesulūžę, ar nėra kitų sąlygų, galinčių paveikti elektrinio įrankio veikimo kokybę. Jei elektrinis įrankis pažeistas, prieš naudodami jį sutaisykite. Daugelis nelaimingų atsitikimų nutinka dėl prastos elektrinių įrankių priežiūros.

- **Pjovimo įrankiai turi būti aštrūs ir švarūs.** Tinkamai prižiūrimi pjovimo įrankiai su aštriais ašmenimis mažiau stringa ir yra lengviau valdomi.

- **Elektrinį įrankį, priedus, galvutes ir t. t. naudokite pagal šias instrukcijas, atsižvelgdami į darbo sąlygas ir atliekamo darbo pobūdį.** Naudojant elektrinį įrankį kitais tikslais, ne tais, kuriems jis skirtas, gali kilti pavojus.

- **Rankenos ir suėmimo paviršiai turi būti sausi, švarūs, nealyvuoti ir neriebaluoti.** Slidžios rankenos ar suėmimo paviršiai trukdo saugiai laikyti ir valdyti įrankį netikėtose situacijose.

- **Atkreipkite dėmesį, kad naudojant elektrinį įrankį reikia tinkamai jį laikyti už pagalbinės rankenos, nes tai palengvina valdymą.** Tinkamas suėmimas gali sumažinti nelaimingų atsitikimų ar sužalojimų pavojų.

Priežiūra

- **Savo elektrinio įrankio priežiūrą patikėkite tik kvalifikuotam meistriui, remontui naudokite tik originaliu identifiškas atsargines dalis.** Taip užtikrinsite elektrinio įrankio saugą.

- **Žr. nurodymus dėl tepimo ir priedų keitimo.**

Prieš pradėdami darbą

- Degių medžiagų purškimas padidina gaisro arba sproginimo pavojų, todėl vykdykite visus darbų saugos nurodymus ir pasirūpinkite, kad darbu vietoje būtų tinkamos gaisro gesinimo priemonės.
- Baigę darbą su degiomis medžiagomis (pvz., sumaišę arba atskiedę dažus arba išvalę bet kokias šio elektrinio įrankio dalis), pašalinkite visus naudotus indus ir audinius, nes jie gali sukelti gaisrą.
- Pasirūpinkite, kad darbo vieta būtų tinkamai vėdinama - darbu metu išsiskiriančios dujos arba garai gali kenkti jūsų sveikatai ir padidinti gaisro arba sproginimo pavojų.
- Nedirbkite prie atviros ugnies arba kibirkščių šaltinių, įkaitusių daiktų ir variklių.
- Nepurškite medžiagų, kurių pliūpsnio temperatūra žemesnė kaip 21°C - tai padidina gaisro arba sproginimo pavojų.
- Prieš pradėdami purškimą atidžiai perskaitykite medžiagos gamintojo nurodymus, kad galėtumėte naudoti tinkamas apsaugos priemones.
- Nepurškite nežinomų medžiagų arba medžiagų, kurių keliama pavojai nežinomi.
- Nepurškite jokių medžiagų, kurios gali pažeisti šį elektrinį įrankį; purškiamų medžiagų sukeltiems elektrinio įrankio gedimams garantija negalioja. Griežtai draudžiama purkšti rūgštis, šarmus, medžiagas, kurių sudėtyje yra abrazyvinių dalelių arba švino, skystą stiklą, ypač tirštas bei kitas medžiagas, kurios sunkiai purškiamos arba sunkiai suformuoja lašus.
- Pastatykite pagrindinį bloką **11** ant horizontalaus nevibruojančio paviršiaus. Oras, įsiurbiamas per dangtelio **8** angas, turi būti švarus, todėl nenaudokite pagrindinio bloko **11** aplinkoje, kurioje yra dulkių. Taip pat užtikrinkite, kad dangtelis **8** nebūtų kuo nors uždengtas (tik modeliui **ESP05-200 T**).

Dirbdami

- Naudokite asmenines apsaugos priemones - specialią aprangą, akinius, pirštines ir uždarus batus.
- Naudokite specialius respiratorius, saugančius kvėpavimo sistemos organus nuo pavojingų medžiagų garų. Atkreipkite dėmesį! Paprastų kaukių arba respiratorių naudojimas neužtikrina tinkamos apsaugos - gresia sunkus apsinuodijimas.
- Griežtai draudžiama rūkyti purškiant degias medžiagas.
- Darbo metu draudžiama nukreipti purškiamos medžiagos srautą į save, kitus žmones ar gyvūnus. Srautas gali perverti odą (net per pirštines) ir įpurkšti purškiamą medžiagą po odą. Tokiu atveju nedelsdami kreipkitės į gydytoją.
- Neužmirškite, kad darbo metu aplinka prisipildo purškiamos medžiagos smulkių lašelių "migla", vėliau nusėdanti ant aplinkinių paviršių. Jei nepageidaujama, kad ant kurių nors paviršių nusėstų ši "migla", juos reikia uždengti. Dirbant lauke, "migla" veikia vėjas, ir tai gali sukelti nepageidaujamas pasekmes (nepageidaujamą objektų nudažymą, kenksmingą poveikį sveikatai, aplinkos taršą).
- Nejunkite šio elektrinio įrankio, jeigu inde nėra skysčio - sausa eiga sukelia greitą elektrinio įrankio detalių susidėvėjimą.

- Elektrinį įrankį po kiekvieno panaudojimo reikia išvalyti toliau aprašytu būdu. Jeigu elektrinis įrankis nevalomas arba valomas netinkamai, tai gali sukelti gedimus, kuriems garantija negalioja.
- Utilizuokite purškiamos medžiagos likučius (dažus, tirpiklius ir kt.) tiksliai pagal gamintojo nurodymus.

Šioje instrukcijoje naudojami simboliai

Toliau pateikti simboliai naudojami naudotojo instrukcijoje, įsiminkite jų reikšmes. Suprasdami, ką reiškia simboliai, galite tinkamai ir saugiai naudotis elektriniu įrankiu.

Simbolis	Reikšmė
	Serijos numerio lipdukas: ESP ... - modelis; XX - pagaminimo data; XXXXXXX - serijos numeris.
	Perskaitykite visas saugos taisykles ir instrukcijas.
	Dėvėkite apsauginius akinius.
	Dėvėkite apsaugines ausines.
	Dėvėkite nuo dulkių saugančią puskaukę.
	Prieš montuodami arba reguliuodami atjunkite elektrinį įrankį nuo maitinimo tinklo.
	Judėjimo kryptis.
	Sukimosi kryptis.
	Užrakinta.
	Atrakinta.
	Mažiausias purškiamos medžiagos kiekis.

Simbolis	Reikšmė
----------	---------



Didžiausias purškiamos medžiagos kiekis.



Ištekėjimo iš matavimo taurės laikas.



Dvigubos izoliacijos / apsaugos klasė.



Dėmesio. Svarbu.



Ženklas, patvirtinantis, kad gaminytis atitinka pagrindinius ES direktyvų ir suderintų ES standartų reikalavimus.



Naudinga informacija.



Neišmeskite elektrinio įrankio į buitinių atliekų konteinerį.



- 15 Valymo purkštukas*
- 16 Ventiliacijos angos
- 17 Lanksti ilginimo žarna *
- 18 Vamzdelis
- 19 Veržlė
- 20 Antveržlė
- 21 Išleidimo anga
- 22 Antgalis, skirtas prijungti prie pagrindinio bloko
- 23 Antgalis, skirtas priedams prijungti
- 24 Filtras
- 25 Įsiurbimo anga
- 26 Ištekėjimo anga
- 27 Oro filtras *

* Priklausiniai

Dalis vardijamų ir pavaizduotų priklausinių neįeina į siuntos komplektą.

Elektros įrankio elementų tvirtinimas ir reguliavimas

Prieš pradėdami bet kokias elektros prietaiso apžiūros procedūras, būtinai jį išjunkite iš maitinimo lizdo.



Stipriai neveržkite tvirtinimo elementų, kad nepažeistumėte jų sriegio.



Kai kurių elementų uždėjimo / nuėmimo / paruošimo procedūros yra vienodos visiems elektros prietaiso modeliams, todėl šiuo atveju konkretūs modeliai paveikslėliuose nenurodyti.

Indo prijungimas / atjungimas (žr. 1-2 pav.)

Prijunkite / atjunkite indą 5 1-2 pav. parodytu būdu.

[ESP05-200 T]

Prieš prijungdami indą 5, pasukite vamzdelį 18 (žr. 2.2 pav.) į padėtį, užtikrinančią maksimalų medžiagos panaudojimą. Ši padėtis priklauso nuo pistoletinio purkštovo palenkimo darbo metu (žr. 2.3-2.4 pav.).

- Atlaisvinkite antveržlę 20 ir atsukite veržlę 19.
- Pasukite vamzdelį 18 į reikiamą padėtį.
- Priveržkite veržlę 19 ir pritvirtinkite ją antveržlę 20.

Lankščios ilginimo žarnos prijungimas / atjungimas (žr. 3 pav.)

[ESP01-250]

- Lanksti ilginimo žarna 17 užtikrina purškimą ant horizontalių paviršių bei sunkiai prieinamose vietose (pvz., dažant šildymo radiatorius).
- Atsukite purkštuką 1 (žr. 3 pav.).
- Įsukite lankščią ilginimo žarną 17, tada sulenkite žarną į reikiamą poziciją.
- Jeigu norite atjungti lankščią ilginimo žarną, atlikite šiuos veiksmus atvirkštine tvarka.

Oro žarnos prijungimas / atjungimas (žr. 4 pav.)

[ESP05-200 T]

- Prijunkite oro žarną 7 prie pagrindinio bloko 11. Sulgiavę iškyšas, esančias ant antgalio 22, su griove-

Elektros įrankio paskirtis DWT

Šis elektrinis įrankis skirtas skystų medžiagų purškimui / paruoštų paviršių padengimui. Šiuo įrankiu naudotojas gali purkšti dažus, lakus, gruntus, konservantus, apsaugines ir dezinfekuojančias medžiagas bei vandenį paviršiaus drėkinimui.

Elektros prietaiso dalys

- 1 Purkštukas
- 2 Oro angos dangtelis
- 3 Prijungimo veržlė
- 4 Jungiklis
- 5 Indas
- 6 Purškiamo tūrio reguliatorius
- 7 Oro žarna
- 8 Dangtelis
- 9 Įjungiklis / išjungiklis
- 10 Pistoletinio purkštovo laikiklis
- 11 Pagrindinis blokas
- 12 Matavimo piltuvas *
- 13 Valymo kaištis *
- 14 Nešiojimo diržas*

lais angoje **21**, įstatykite antgalį **22** į angą **21**. Pasukite antgalį **22** taip, kaip parodyta 4.1 pav.

• Prijunkite oro žarną **7** prie pistoletinio purkštuvo arba valymo purkštuko **15**. Uždėkite antgalį **23** ant priedo jungiamojo galo sulygiuodami antgalio **23** griovėlius ir priedo iškyšas. Pasukite antgalį **23** taip, kaip parodyta 4.2 pav.

• Jeigu norite atjungti oro žarną, atlikite šiuos veiksmus atvirkštine tvarka.

Elektros įrankio naudojimas

Visuomet užtikrinkite tinkamą elektros tiekimo įtampą: įtampa turi atitikti parametrus nurodytus elektros prietaiso identifikacinėje lentelėje.

Elektros įrankio įjungimas / išjungimas

[ESP01-250]

Įjungti:

Paspauskite ir laikykite nuspauštą jungiklį **4**.

Išjungti:

Atleiskite jungiklį **4**.

[ESP05-200 T]

Įjungti:

Paspauskite ir atleiskite įjungimo / išjungimo jungiklį **9**. Jeigu norite pradėti medžiagos purškimą, paspauskite ir laikykite nuspauštą pistoletinio purkštuvo jungiklį **4**.

Išjungti:

Atleiskite jungiklį **4**, tada paspauskite ir atleiskite įjungimo / išjungimo jungiklį **9**.

Elektrinio įrankio konstrukcijos ypatumai

Purškiamos medžiagos tūrio reguliavimas (žr. 5 pav.)

Regulatoriumi **6** jūs galite reguliuoti purškiamos medžiagos tūrį, kad pasiektumėte pageidaujamą rezultatą.

• Jeigu norite sumažinti purškiamos medžiagos tūrį, pasukite regulatorių **6**, kaip parodyta 5 pav. (purškdami medžiagą). Atkreipkite dėmesį, kad per didelis purškiamos medžiagos tūrio sumažinimas pablogina apdirbimo kokybę (nepakankamai impregnuojamas paviršius, per plonas dažų sluoksnis ir pan.).

• Jeigu norite padidinti purškiamos medžiagos tūrį, pasukite regulatorių **6**, kaip parodyta 5 pav. (purškdami medžiagą). Atkreipkite dėmesį, kad per didelis purškiamos medžiagos tūrio padidinimas sukelia lašėjimą ant apdirbto paviršiaus ir per dideles purškiamos medžiagos sąnaudas.

Purškiamo srauto formos reguliavimas (žr. 6 pav.)

[ESP05-200 T]

Galite reguliuoti purškiamo srauto formą, pasukdami oro angos dangtelį **2**, priklausomai nuo pistoletinio purkštuvo judėjimo (žr. 6.2-6.4 pav.).

• Atlaisvinkite prijungimo veržlę **3** (žr. 6.1 pav.).

• Pasukite oro angos dangtelį **2** į pageidaujamą padėtį (žr. 6.2-6.4 pav.).

• Užveržkite prijungimo veržlę **3**.

Pistoletinio purkštuvo laikiklis (žr. 7 pav.)

[ESP05-200 T]

Laikiklis **10** skirtas pistoletiniam purkštuvui įtvirtinti perkeltiant elektrinį įrankį arba darbo eigos pertraukų metu.

Uždėkite laikiklį **10** taip, kaip parodyta 7.1 pav. (rankečių tvirtinimai turi spragtelėti). Laikiklį **10** galite uždėti iš skirtingų pagrindinio bloko **11** pusių.

Norėdami nuimti laikiklį **10**, švelniai patraukite rankešas ir nuimkite laikiklį taip, kaip parodyta 7.2 pav.

Nešiojimo diržas (žr. 7 pav.)

[ESP05-200 T]

Lengviau transportuoti, taip pat patogiau nešioti dirbant naudokite nešiojimo diržą **14**. Prisekite diržą **14** prie pagrindinio bloko **11** (žr. 7.3 pav.). Jei reikia, sureguliuokite diržo **14** ilgį, kad būtų lengviau nešioti elektrinį įrankį.

Darbo elektros įrankių rekomendacijos

Purškiamos medžiagos klampumo matavimas (žr. 8 pav.)

Purškiamos medžiagos klampumas turi neviršyti maksimalios leistinos reikšmės (žr. techninių duomenų lentelę.) Tirštesnės medžiagos reikia atskiesti. **Atkreipkite dėmesį! Visada naudokite tinkamą tirpiklį, priešingu atveju susidarys gumulai, užkemšantys elektrinį įrankį.**

Išmatuokite klampumą, naudodamiesi matavimo piltuvu **12**. Medžiagos temperatūra turi būti 20-22 °C.

• Kruopščiai išmaišykite medžiagą, panardinkite medžiagoje matavimo piltuvą **12** ir palaukite, kol piltuvą užsipildys (žr. 8 pav.).

• Pakelkite matavimo piltuvą **12** aukščiau, kad skystis tekėtų iš piltuvo. Matuokite skystio ištekėjimo iš matavimo piltuvo **12** trukmę (DIN klampumo matavimo vienetais) (nuo tekėjimo pradžios iki srauto atsiskyrimo nuo matavimo piltuvo) naudodamiesi sekundmačiu. Rekomenduojamos apytikslios įvairių medžiagų klampumo reikšmės nurodytos toliau:

- impregnavimo medžiagos, lakai, neatskiestos sintetinės dervos - maksimaliai 30 DIN;
- sintetiniai dažai, skaidrūs lakai - 15-35 DIN;
- akriliniai dažai - 20-35 DIN;
- konservantai, pesticidai, neskiestos alyvos medienai - maksimaliai 35 DIN;
- dezinfekuojančios ir valymo medžiagos, politūra - 35 DIN;
- automobilių dažai - 18-22 DIN.

• Baigę matavimą, kruopščiai išvalykite matavimo piltuvą **12** (naudokite valymui tinkamą tirpiklį).

Paviršiaus paruošimas

• Paruoštas paviršius turi būti švarus, sausas ir nuriebtas.

• Lygius paviršius reikia sušiuurkštinti (švitrinu popieriumi) ir nuvalyti dulkes, paviršius reikia nuriebtinti.

• Aplinkinius paviršius, kuriuos reikia apsaugoti nuo purškiamos medžiagos nusėdimo, reikia uždenkti nepralaidžia medžiaga (popieriumi, plėvele arba pan.) ir, jei reikia, pritvirtinti uždengiančią medžiagą lipnia juoste.

Darbo eiga (žr. 9 pav.)

- Paruoškite purškiamą medžiagą ir paviršių, kaip aprašyta anksčiau.
- Atsukite indą **5**, užpildykite indą purškiamą medžiaga ir prijunkite prie pistoletinio purkštuvo.
- Modeliui **ESP05-200 T** sureguliuokite purškiamo srauto formą.
- Įjunkite elektrinį įrankį ir sureguliuokite purškiamos medžiagos srautą, kaip aprašyta anksčiau. Nukreipto srauto "migla" turi būti homogeninė ir smulki.
- Atlikite bandomąjį purškimą ant nereikalingos detalės, pagamintos iš tos pačios medžiagos, kaip ir apdirbamas paviršius, ir patikrinkite, ar viskas sureguliuota tinkamai.
- Purškite medžiagą 5-30 cm atstumu iki paviršiaus (žr. 9.1 pav.).
 - Modeliui **ESP01-250** purkšdami ant horizontalių arba pasvirusių paviršių naudokite lankščią ilginimo žarną **18**.
 - Modeliui **ESP05-200 T** purkšdami ant horizontalių arba pasvirusių paviršių, šiek tiek palenkite pistoletinį purkštuvą.
- Pradėkite purškimą už apdirbamo paviršiaus ribų.
- Judinkite pistoletinį purkštuvą judindami visą ranką, kaip parodyta 9.1 pav., o ne tik riešą (žr. 9.2 pav.). Atsuktas nuo pistoletinio purkštuvo iki apdirbamo paviršiaus turi būti pastovus - tai užtikrina tolygų medžiagos purškimą.
- Tolygiai judinkite pistoletinį purkštuvą, kaip parodyta 9.3 pav. Kiekviena purškimo juosta turi iš dalies persidengti su ankstesne juosta. Nesulaikykite pistoletinio purkštuvo vienoje vietoje - tai sukeltų lašų susidarymą.
- Nenutraukite purškimo apdorojamo paviršiaus ribose.
- Pasirūpinkite, kad indas **5** darbo metu neištuštėtų. Vamzdelis **18** visada turi būti įkištas į skystį, priešingu atveju purškimas bus pertrauktas, o tai sukeltų netolygų paviršiaus apdirbimą.

Elektrinio įrankio techninė priežiūra / profilaktika

Prieš pradėdami bet kokias elektros prietaiso apžiūros procedūras, būtinai jį išjunkite iš maitinimo lizdo.

Elektrinio įrankio valymas (žr. 10-14 pav.)



Baigus darbą, elektrinį įrankį reikia išvalyti.

- Paspauskite jungiklį **4**, kad purškiamos medžiagos likučiai sutekėtų į indą **5**.
- Atsukite indą **5** ir išpilkite purškiamos medžiagos likučius. Įpilkite į indą **5** tinkamo tirpiklio ir prijunkite indą prie pistoletinio purkštuvo. Pakratykite pistoletinį purkštuvą ir išpurškite tirpiklį į tuščią indą. Pakartokite šį praplovimą keletą kartų, kol pistoletinis purkštuvus bus visiškai išvalytas. Jeigu darbo metu naudojote lankščią ilginimo žarną **17**, prieš pradėdami šį valymo etapą reikia sumontuoti lankščią ilginimo žarną.
- Nuvalykite elektrinio įrankio paviršių tinkamu tirpikliu sudrekinutu audiniu. Pasirūpinkite, kad tirpiklis nepatektų į elektrinio įrankio vidų.

- Išardykite pistoletinį purkštuvą, kaip parodyta 10, 11 ir 13 pav.
- Atsukite indą **5** ir nušluostykite švariu audiniu.
- Išmontuokite vamzdelį **18** ir patikrinkite, ar vamzdelis švarus. Jeigu reikia, jį išvalykite.
- Modeliui **ESP01-250**: išardykite ir išvalykite filtrą **24**, naudodami tirpiklį ir minkštą šepetį, tada sumontuokite filtrą **24** ir pritvirtinkite elektriniame įrankyje.
- Valymo kaiščiu **13** išvalykite įsiurbimo angą **25**, ištekėjimo angą **26** ir purkštuką **1** (žr. 12 ir 14 pav.).
- Išvalykite visas išmontuotas detales šepėčiu ir tirpikliu, po to sumontuokite detales tiksliai pagal montavimo seką. **Atkreipkite dėmesį! Griežtai draudžiama naudoti aštirus įrankius pistoletinio purkštuvo detalių (išskyrus anksčiau nurodytas detales) valymui.**
- Vidinių detalių apsaugai nuo korozijos išlaikite kelis mažo klampumo alyvos lašus į įsiurbimo angą **25** ir ištekėjimo angą **26**.
- Sumontavimo veiksmai atliekami atvirkštine tvarka.

Oro filtro keitimas (žr. 15 pav.)

[ESP05-200 T]

- Naudokite atsuktuvą nuimkite dangtelį **8** (žr. 15).
- Pakeiskite oro filtrą **27**.
- Uždėkite dangtelį **8** (dangtelio **8** spaustukai turi spragtelėti).

Elektrinio įrankio valymas

Kad elektrinis įrankis tarnautų ilgai ir saugiai, būtina laikyti jį švaru. Per vėdinimo angas **8** reguliariai prapūskite elektrinį įrankį suslėgtu oru.

Garantinio aptarnavimo ir taikymo tarnyba

Mūsų garantinio aptarnavimo tarnyba atsakys į jūsų klausimus dėl gaminio techninės priežiūros ir taisyklų bei atsarginių dalių. Informaciją apie aptarnavimo centrus, detalių schemas ir atsargines dalis taip pat galima rasti apsilankius svetainėje šiuo adresu: www.dwt-pt.com.

Elektrinių įrankių transportavimas

- Transportavimo metu negali būti jokio mechaninio poveikio pakuotei.
- Iškraunant ir pakraunant neleidžiama naudoti jokios technikos, kuri galėtų pakuotę suspausti.

Aplinkos apsauga



Perdirbk žaliavas užuot norėdamas jas išmesti.

Elektrios prietaisai, priedai ir pakuotė turi būti pagaminti iš perdirbamų medžiagų. Plastiko elementai yra pažymėti pagal pakartotino panaudojimo kategorijas. Šios instrukcijos yra išspausdintos ant antrą kartą perdirbtos popieriaus, pagaminto nenaudojant chloro.

Svarstoma dėl pakeitimų pridėjimo.

Lietuviškai

Қозғалтқыш құралдың сипаттамалары

Бояу пульті		ESP01-250	ESP05-200 T
Қозғалтқыш құралдың коды	[127 В ~50/60 Гц] [230 В ~50/60 Гц]	742654 743811	742661 743828
Номиналды қуаты	[Вт]	80	500
Қажетті қуат	[Вт]	80	500
Электр тогы кернеуі	127 В [А] 230 В [А]	1.4 0.8	4.5 2.2
Ағын жылдамдығы	[мл/мин]	50-250	0-200
Макс. тозаңдату қысымы	[bar]	140	0,1-0,2
Макс. тұтқырлық (өлшеуіш ыдыстан макс. өту уақыты)	[DIN]	35	40
Шашыратқыш Ø	[мм] [дюйм]	0,8 1/32"	1 3/64"
Құмыраның көлемі	[мл]	800	1000
Басқарылмалы шашыратқыш		—	•
Салмағы	[кг] [фунт]	1,65 3.64	2,9 6.39
Қауіпсіздік класы		□ / II	□ / II
Дыбыс қысымы	[дБ(А)]	95,2	84
Акустикалық күші	[дБ(А)]	106,2	95
Өлшенетін тербеліс	[м/с²]	10,2	4,61

Шу туралы ақпарат



Дыбыс қысымы осетін болса, әрдайым құлақ қорғаушысын киіңіз 85 дБ(А).



Сәйкестік жөнінде мәлімдеме

Жеке жауапкершілікпен біз "Қозғалтқыш құралдың сипаттамалары" де сипатталған өнімнің 2006/95/ЕС, 2004/108/ЕС ережелеріндегі барлық тиісті анықтамаларына өзгерістері менен бірге сәйкес екенін және төмендегі нормаларға сай екенін кепілдендіреміз: EN 60745-1, EN 50580.

Сертификаттау менеджері

Wu Cunzhen

Wu Cunzhen

Жалпы қауіпсіздік ережелері



ЕСКЕРТУ - Жарақат қаупін азайту үшін пайдаланушы пайдалану нұсқаулығын оқып шығуы керек!



ЕСКЕРТУ! Барлық қауіпсіздік туралы ескертулерді және барлық нұсқауларды оқып шығыңыз.

Ескертулер мен нұсқауларды орындамау тоқ соғуына, өртке және / немесе ауыр жарақатқа әкелуі мүмкін.

Барлық ескертулер мен нұсқауларды болашақта анықтама алу үшін сақтап қойыңыз.

Ескертулердегі "электр құрал" термині желіден жұмыс істейтін (сымды) электр құралын немесе батареядан жұмыс істейтін (сымсыз) электр құралын білдіреді.

Жұмыс аумағының қауіпсіздігі

• Жұмыс аумағын таза және жақсы жарықтандырылған күйде ұстаңыз. Ретсіз

Merit Link International AG
Stabio, Швейцария, 20.12.2018

Қазақ тілі

немесе күңгірт аумақтар сәтсіз жағдайларға әкеледі.

- **Электр құралдарды жарылғыш атмосфераларда пайдаланбаңыз, мысалы, тұтанғыш сұйықтықтар, газдар немесе шаң бар жерде.** Электр құралдар шаңды немесе түтіндерді тұтандыруы мүмкін ұшқындарды тудырады.
- **Электр құралды пайдалану кезінде балаларды және маңайдағы адамдарды аулақ ұстаңыз.** Алаңдату басқаруды жоғалтуға әкелуі мүмкін.

Электр қауіпсіздігі

- **Электр құралдардың ашалары розеткаға сәйкес болуы керек.** Ашаны ешқашан ешбір түрде өзгертуге болмайды. Жерге қосылған электр құралдарымен бірге ешбір адаптер ашасын пайдалануға болмайды. Өзгертілмеген ашалар және сәйкес розеткалар тоқ соғу қаупін азайтады.
- **Құбырлар, жылытқыштар, ауқымдар және тоңазытқыштар сияқты жерге қосылған беттерге дененің тиюін болдырмаңыз.** Дененің жерге қосылған болса, тоқ соғу қаупі артады.
- **Электр құралдарына жаңбырдың немесе ылғалды жағдайлардың әсерін тигізбеңіз.** Электр құралға кіретін су тоқ соғу қаупін арттырады.
- **Сымды дұрыс емес пайдалануға болмайды.** Сымды электр құралды ұстап жүру, тарту немесе розеткадан ажырату үшін ешқашан пайдаланбаңыз. Сымды жылудан, майдан, үшкір жиектерден немесе қозғалатын бөліктерден аулақ ұстаңыз. Зақымдалған немесе шатасқан сымдар тоқ соғу қаупін арттырады.
- **Электр құралды сыртта пайдаланғанда сыртта пайдалануға жарамды ұзартқыш сымды пайдаланыңыз.** Сыртта пайдалануға жарамды сымды пайдалану тоқ соғу қаупін азайтады.
- **Электр құралды ылғалды орында пайдалану керек болса, қалдық тоқтан қорғау құралын пайдаланып қуат беріңіз.** Қалдық тоқтан қорғау құралын пайдалану тоқ соғу қаупін азайтады. **ЕСКЕРТПЕ!** "Қалдық тоқтан қорғау құралы (RCD)" термині "жерге қысқа тұйықталу өшіргіші (GFCI)" немесе "жерге аққан кездегі тізбек ажыратқышы (ELCB)" терминімен ауыстырылуы мүмкін.
- **Ескерту!** Редуктордағы, қалқандағы және т.с.с. ашық металл беттерге ешқашан тиімеңіз, өйткені металл беттерге тию электромагниттік толқындарға кедергі келтіріп, осылайша жарақаттарға немесе сәтсіз жағдайларға әкелуі мүмкін.

Жеке қауіпсіздік

- **Электр құралды пайдаланып жатқанда қырағы болыңыз, істеп жатқаныңызды қадағалаңыз және дұрыс ақылды пайдаланыңыз.** Электр құралды шаршап тұрғанда, я болмаса, есірткілердің, алкогольдің немесе дәрінің әсерінде болғанда пайдалануға болмайды. Электр құралдарын

пайдалану кезінде бір сәт зейін бөлмеу ауыр жарақатқа әкелуі мүмкін.

- **Жеке қорғағыш жабдықты пайдаланыңыз.** Әрқашан көзді қорғау құралын киіңіз. Тиісті жағдайлар үшін пайдаланылатын шаң маскасы, сырғымайтын қауіпсіздік аяқ киімі, қатты қалпақ немесе естуді қорғау құралы сияқты қорғағыш жабдық жарақаттарды азайтады.
- **Кездейсоқ іске қосылуы болдырмаңыз.** Құралды қуат көзіне және / немесе батареялар жинағына қосу, көтеру немесе ұстап жүру алдында қосқыш өшірулі күйде екеніне көз жеткізіңіз. Электр құралды саусақты қосқышқа қойып ұстап жүру немесе қосқышы қосулы күйдегі электр құралдарына қуат беру сәтсіз жағдайларға әкеледі.
- **Электр құралын қосу алдында кез келген реттеу кілтін алыңыз.** Электр құралдың айналатын бөлігіне жалғанған күйде қалдырылған кілт жарақатқа әкелуі мүмкін.
- **Қатты жақындырмаңыз.** Әрқашан тиісті қалыпты және теңгерімді сақтаңыз. Бұл күтпеген жағдайларда электр құралын жақсырақ басқаруға мүмкіндік береді.
- **Тиісті киімді киіңіз.** Бос киімді немесе зергерлік бұйымдарды кимеңіз. Шашты, киімді және қолғапты қозғалатын бөліктерден аулақ ұстаңыз. Бос киім, зергерлік бұйымдар немесе ұзын шаш қозғалатын бөліктерде тұрып қалуы мүмкін.
- **Шаңды шығарып алу және жинау құралдары қамтамасыз етілген болса, бұларды қосуды және тиісті түрде пайдалануды қамтамасыз етіңіз.** Шаң жинауды пайдалану шаңға қатысты қауіптерді азайтады.
- **Құралдарды жиі пайдаланудан алынған таныстықтың сізді масаттануға және құрал қауіпсіздігі принциптерін елемеге әкелуіне жол бермеңіз.** Абайсыз әрекет секундтың бір бөліінде ауыр жарақаттауы мүмкін.
- **Ескерту!** Пайдалану кезінде электр құралдар электромагниттік өріс тудырады. Кейбір жағдайларда бұл өріс белсенді немесе пассивті медициналық имплантаттарға кедергі келтіруі мүмкін. Ауыр немесе өлімге әкелетін жарақатты болдырмау үшін медициналық имплантаттары бар адамдарға осы электр құралды пайдалану алдында дәрігермен және медициналық имплантат өндірушісімен кеңесу ұсынылады.

Электр құралды пайдалану және күту

- **Психофизикалық немесе ақыл-ой қабілеттері төмен адамдар, сонымен бірге балалар бұл құралды тек қауіпсіздігіне жауапты адам қадағаласа немесе электр құралды пайдалану туралы нұсқаулар берсе, пайдалана алады.**
- **Электр құралға күш түсірмеңіз. Жағдайға сай дұрыс электр құралын пайдаланыңыз.** Дұрыс электр құралы өзі арналған жылдамдықпен жұмысты жақсырақ және қауіпсіздеу орындайды.
- **Қосқыш қоспаса және өшірмесе, электр құралды пайдалануға болмайды.** Қосқышпен басқару мүмкін емес кез келген электр құрал қауіпті және жөнделуі керек.
- **Кез келген реттеулерді жасау, қосалқы құралдарды ауыстыру немесе электр**

құралдарды сақтауға қою алдында ашаны қуат көзіннен және / немесе батареялар жинағын электр құралдан ажыратыңыз. Мұндай алдын-алуға арналған сақтық шаралары электр құралының кездейсоқ іске қосылуы қауіпін азайтады.

- Жұмыссыз тұрған электр құралдарын балалардан аулақ ұстаңыз және электр құралмен немесе осы нұсқаулармен таныс емес адамдарға электр құралын пайдалануға рұқсат етпеңіз. Электр құралдар оқытылмаған пайдаланушылардың қолдарында қауіпті болады.

- Электр құралдарына техникалық қызмет көрсетіңіз. Қозғалатын бөліктердің қате туралануы немесе тұрып қалуы, сынған бөліктер және электр құралдың жұмысына әсер етуі мүмкін кез келген басқа жағдай бар-жоғын тексеріңіз. Зақымдалса, пайдалану алдында электр құралын жөндеіңіз. Көп сәтсіз жағдайларды нашар техникалық қызмет көрсетілетін электр құралдары тудырады.

- Кесу құралдарын өткір және таза күйде ұстаңыз. Тиісті түрде техникалық қызмет көрсетілетін, үшкір кесу жиектері бар кесу құралдарының тұрғып қалу ықтималдығы азырақ және оларды басқару оңайырақ.

- Электр құралын, қосалқы құралдарды және құралдың кескіштерін, т.б. Осы нұсқауларға сай, жұмыс жағдайларын және орындалатын жұмысты ескере отырып пайдаланыңыз. Электр құралды көрсетілгеннен басқа әрекеттер үшін пайдалану қауіпті жағдайға әкелуі мүмкін.

- Тұтқаларды және ұстайтын беттерді құрғақ, таза және май емес күйде ұстаңыз. Жылпылдақ тұтқалар және ұстайтын беттер күтпеген жағдайларда құралды қауіпсіз ұстауға және басқаруға мүмкіндік бермейді.

- Электр құралды пайдаланғанда қосымша тұтқаны дұрыс ұстаңыз. Бұл электр құралын басқарғанда пайдалы. Сондықтан дұрыс ұстау сәтсіз жағдайлардың немесе жарақаттардың қауіпін азайтады.

Қызмет көрсету

- Электр құралына білікті жөндеу маманы түпнұсқалық ауыстыру бөлшектерін пайдаланып қызмет көрсетуі керек. Бұл электр құралының қауіпсіздігін сақтауды қамтамасыз етеді.

- Майлау және қосалқы құралдарды ауыстыру туралы нұсқауларды орындаңыз.

Электр құралды пайдалану кезіндегі қауіпсіздік туралы нұсқаулар

Қолдануды бастау алдында

- Шашырылатын жалындағыш заттар өрт не жарылу қауіпін ұлғайтады, сол себептен барлық нұсқауларды орындап, жақын маңда өрт сөндіру саймандары бар екеніне көз жеткізіңіз.

- Жалындағыш заттармен жұмыс істегеннен кейін (мысалы, бояуды араластырып немесе сұйылтқаннан кейін немесе қозғалтқыш құралдың кез келген бөлігін тазалағаннан кейін) барлық қолданылған ыдыс пен киімді шығарып тастаңыз, өйткені олар өртке әкелуі мүмкін.

- Жұмыс жасалатын жерде ауа жақсы алмасып тұрғанына көз жеткізіңіз - жұмыс барысында жиналатын газ немесе буланған заттар денсаулығыңызға зиян келтіріп немесе өрт немесе жарылуға әкелуі мүмкін.

- Ашық жалын немесе ұшқындардың, ыстық заттардың, қозғалтқыштардың қасында жұмыс жасамансыз.

- 21°C-тан төмен жалындану нүктесі бар заттарды шашпаңыз - ол өрт немесе жарылу қауіпін ұлғайтады.

- Затту шашырату алдында, тиісті қауіпсіздік шараларға кірісу үшін өндіруші нұсқауын мұқият оқыңыз.

- Белгісіз немесе қауібі белеісіз заттарды шашпаңыз.

- Қозғалтқыш құралына зиян келтіретін ешқандай заттарды қолданбаңыз; құрылғы одан бұзылатын болса, оның келіпдігі жойылады. Қышқыл, сілті, күйдіргіш бөлшектері бар заттар, қорғасын, сұйық әйнек, аса қою заттар және сол секілді шашыратуға қиын немесе тамшыға айналмайтын заттарды қолдануға тыйым салынады.

- Негізгі құрылғыны 11 тербеліс жоқ көлденең жерге орнатыңыз. Жапқыш 8 тесіктерінен алмасып тұратын ауа таза болуы керек; сондықтан негізгі құрылғыны 11 шаңды жерде қолданбаңыз; сондай-ақ жапқыштың 8 үстінееш нәрсе жабылмағанына көз жеткізіңіз (тек ESP05-200 T моделі үшін).

Жұмыс кезінде

- Жеке қорғану заттарды - арнаулы жұмыс киім, қолғап және жабық аяқ киім, қолданыңыз.

- Дем алатын жолдарды зиянды заттардың булануынан сақтайтын әдейі масканы киіңіз. Ескерту! Шаңнан қорғайтын маска не респиратор дұрыс қорғауды қамтамасыз етпейді - қатты улануға ұшырауыңыз мүмкін.

- Шашырылатыш жалынғыш заттардың қасында темекі шегуге қатал түрде тыйым салынады.

- Жұмыс кезінде шашырап жатқан затты өзіңізге, басқа адамдар немесе жануарларға қаратып шашыратпаңыз. Шашыраған зат теріңізді тесіп (тіпті қолғаптан өтеді) тері астына кіріп кетуі мүмкін - бұл жағдайда лезде медициналық жәрдем алыңыз.

- Жұмыс кезінде ауа шашыраған заттың тамшыларынан тұратын "шаңға" толатынын және айналаға үздіксіз қонып отыратынын есте сақтаңыз. Ондай "шаң" қонбасын деген жерлерді жауып тастау керек. Сыртта жұмыс істегенде, мұндай "шаң" желге қосылып жағымсыз жағдайларға әкелуі мүмкін (кездейсоқ заттарды бояу, денсаулыққа зиян келтіру, қоршаған ортаны ластану).

- Қозғалтқыш құралды оның құмырасында сұйық зат болмаса іске қоспаңыз - босқа жұмыс істеген заттың құрамдастары тез тозады.

Пайдалануды аяқтағаннан кейін

- Қозғалтқыш құралды өр қолданғаннан кейін төменде көрсетілгендей тазалап отыру керек. Құрылғыны дұрыс немесе мүлде тазаламау оның бұзылуына әкелуі мүмкін, ондай жағдай келіпдікті жояды.

• Шашырылатын заттардың қалдықтарын (боюлар, еріткіштер т.т.) жою өндірушінің нұсқауы бойынша жасалауы керек.

Нұсқаулықта қолданылатын таңбалар

Пайдалану нұсқаулығында төменде берілген таңбалар қоладнылады, олардың мағынасын есте сақтаңыз. Таңбаларды дұрыс түсіндіру электр құралды дұрыс және қауіпсіз қолдануға көмектеседі.

Таңба

Мағына



Сериялық нөмір бар жапсырма:
ESP ... - үлгі;
XX - өндіру күні;
XXXXXXXX - сериялық нөмір.



Қауіпсіздік техникасы туралы барлық нұсқаулармен және нұсқаулармен танысыңыз.



Қорғағыш көзілдірікті киіңіз.



Қорғағыш құлаққапты киіңіз.



Шаңнан қорғайтын масканы киіңіз.



Монтаждық және реттеу жұмыстарын өткізу алдында электр құралды желіден өшіріңіз.



Қозғалыс бағыты.



Айналу бағыты.



Бұғатталған.



Бұғаттаудан шығарылған.



Тозаңдатылатын материалдың ең аз мөлшері.

Таңба

Мағына



Тозаңдатылатын материалдың ең көп мөлшері.



Өлшеуіш ыдыстан өту уақыты.



Қос оқшаулау / қорғау сыныбы.



Назар аударыңыз. Маңызды ақпарат.



Бұйым ЕО директиваларының негізгі талаптарына және Еуропалық Одақтың үйлестірілген стандарттарына сай екенін куәландыратын белгі.



Пайдалы ақпарат.



Электр құралды тұрмыстық қоқысқа лақтырмаңыз.

DWT қозғалтқыш құралын қолдану салалары

Бұл құрал сұйық затты алдын ала дайындалған жерге шашу немесе қолдану үшін арналған. Ол арқылы бояуды, жылтыр сырды, тегістегі затты, қорғайтын және дезинфекциялаушы заттарды қолдану мүмкін, сондай-ақ ол арқылы суды беті дымқыл жерлерге шашыратуға болады.

Қозғалтқыш құралдың құрамдастары

- 1 Бүріккіш
- 2 Пневмоцилиндрдің қақпағы
- 3 Бекіткіш сомын
- 4 Тұтқыш
- 5 Құмыра
- 6 Шашырау көлемін реттеуіш
- 7 Ауа жіберетін шланг
- 8 Жапқыш
- 9 Қосу / өшіру батырмасы
- 10 Шашыратқыш құралдың ұстаушысы
- 11 Негізгі құрылғы
- 12 Өлшеуіш шұңғыма *
- 13 Сүмбі *
- 14 Бекіту белдігі *
- 15 Үрлеп тазартатын шашыратқыш *

16 Ауа алмасатын тесіктер

17 Иілгіш ұзарту шланғы *

18 Түтік

19 Сомын

20 Қысатын сомын

21 Сыртқа шығаратын аузы

22 Негізгі құрылғыға қосатын ұштық

23 Құрамдастарды қосатын ұштық

24 Сүзгі

25 Сору тесігі

26 Сүсіңгіш тесігі

27 Ауа сүзгісі *

* Қосымша құрамдастар

Кейбір суреттелген немесе сипатталған құрамдастар стандарттық жабдықтау ретінде қосылмаған.

Қозғалтқыш құралдың бөлшектерін орнату және жөнге салу

Қозғалтқыш құралмен кез кезлген жұмысты бастау алдында оны токтан ажыратып тастаңыз.



Бекіткіш бөлшектер бұрандаларын бұзып алмау үшін тым қатты тартпаңыз.



Кейбір элементтерді бекіту / шығару / орнату жолдары барлық қозғалтқыш құралдарда бірдей, бұл жағдайда ерекше модельдер суреттелмеген.

Құмыраны қосу / ажырату (1-2 сур. қараңыз)

Құмыраны 5 1-2 суреттерінде көрсетілгендей қосыңыз / ажыратыңыз.

[ESP05-200 T]

Құмыраны 5 қосу алдында, түтікті 18 (2.2 сур. қараңыз) ол сұйық затты барынша алатындай орнатыңыз. Ол шашыратқыш құралды жұмыс кезінде қай жаққа еңкейткеніне байланысты (2.3-2.4 сур. қараңыз).

- Қысатын сомынды 20 босатып бұрап шығарыңыз 19.
- Түтікті 18 керекті жаққа қаратыңыз.
- Сомынды 19 бұрап қысатын сомынды 20 тартуарқылы бекітіңіз.

Иілгіш ұзарту шланғы қосу / ажырату (3 сур. қараңыз)

[ESP01-250]

- Иілгіш ұзарту шланғы 17 сұйық затты қолденен жерлерге сондай-ақ қол жетуге қиын жерлерге (мысалы жылыту батареялары) жеткізуге мүмкіндік береді.
- Бүріктілікті 1 бұрап шығарыңыз (3 сур. қараңыз).
- Иілгіш ұзарту шланғы 17 бұрап кигізіңіз, содан кейін керекті жаққа майыстырыңыз.
- Ажырату үшін, осы қадамдарды кері тәртіппен жасаңыз.

Ауа жіберетін шланғы қосу / ажырату (4 сур. қараңыз)

[ESP05-200 T]

- Ауа жіберетін шланғы 7 негізгі құрылғыға 11 қосыңыз. Ұштықты 22 тесікке 21 ұштықтың 22 ілгері шығып тұрған жерін тесіктің 21 ойық жерімен сәйкес келтіріп салыңыз. Ұштықты 22 4.1 суретінде көрсетілгендей айналдырыңыз.
- Ауа жіберетін шланғы 7 шашыратқышқа немесе үрлеп тазартатын шашыратқышқа 15 қосыңыз. Ұштықты 23 құрамдастың негізіне, ұштықтың 23 ойық жерін құрамдастың ілгері шығып тұрған жерімен сәйкес келтіріп орнатыңыз. Ұштықты 23 4.2 суретінде көрсетілгендей айналдырыңыз.
- Ажырату үшін, осы қадамдарды кері тәртіппен жасаңыз.

Қозғалтқыш құралды алғашқы рет іске қосу

Әрдайым дұрыс электр кернеуін қолданыңыз: Қозғалтқыш құралдың электр кернеуі құралдың жеке мәліметтері бар тілімшеде көрсетілген электр кернеуіне сәйкес болуы керек.

Қозғалтқыш құралды қосу / өшіру

[ESP01-250]

Қосу:
Батырманы басып ұстап тұрыңыз 4.
Өшіру:
Қосу батырмасы 4.

[ESP05-200 T]

Қосу:
Қосу / өшіру батырмасын 9 басыңыз содан кейін жіберіңіз. Шашыратуды бастау үшін, шашыратқыш құрылғысындағы батырманы 4 басып ұстаңыз.

Өшіру:
Батырманы жіберіңіз 4, содан соң басып қосу / өшіру батырмасын 9 жіберіңіз.

Қозғалтқыш құралдың дизайн мүмкіндіктері

Шашырылатын заттың көлемін реттеу (5 сур. қараңыз)

- Реттеуіш 6 тетікті қолданып, қалаған жұмыс нәтижесіне жету үшін шашырылатын заттың көлемін реттей аласыз.
- Шашырату көлемін азайту үшін, реттеуіш 6 тетікті 5 сур. көрсетілгендей айналдырыңыз (шашырату кезінде). Сұйық заттың көлемін айтарлықтай азайту, қолданудың жағымсыз нәтижелеріне әкеледі (жеткіліксіз сіңу, бояудың тым жұқа қабаты).
- Шашырату көлемін көбейту үшін, реттеуіш 6 тетікті 5 сур. көрсетілгендей айналдырыңыз (шашырату кезінде). Сұйық заттың көлемін айтарлықтай көбейтсе, сұйық

зат шашқан жерден ағып әдеттегіден көп жұмсалады.

Шашырататын заттың шығуын реттеу (6 сур. қараңыз)

[ESP05-200 T]

Сіз сұйық заттын шашырауын пневмоцилиндрдің қақпағын 2 айналдырып бүріккіштің қозғалуы бағытына байланысты лайықтай аласыз (6.2-6.4 сур. қараңыз).

- Бекіткіш сомынды 3 босатыңыз (6.1 сур. қараңыз).
- Пневмоцилиндрдің қақпағын 2 қалауыңыз бойынша бұраңыз (6.2-6.4 сур. қараңыз).
- Бекіткіш сомынды 3 қысып тартыңыз.

Шашыратқыш құралдың ұстаушысы (7 сур. қараңыз)

[ESP05-200 T]

Ұстаушы 10 құралдың қозғалыс кезінде немесе жұмыс арасындағы үзілістер кезінде шашыратқышты қорғау үшін арналған.

Ұстаушыны 10 7.1 суретінде көрсетілгендей орнатыңыз (тістеріндегі тетіктер сарт етіп жабылып қалуы керек). Ұстаушыны 10 негізгі құрылғының 11 бірнеше жағынан орната аласыз. Ұстаушыны 10 шығару үшін 7.2 суретінде көрсетілгендей тетіктерін ақырын ғана тартып ұстаушыны шығарыңыз.

Белдікті қолдану (7 сур. қараңыз)

[ESP05-200 T]

Құралды ары-бері тасу үшін және жұмыс кезіндеге оңайлықпен жылжыту үшін бекіту белдікті 14 қолданыңыз. Белдікті 14 негізгі құрылғыға 11 қосыңыз (7.3 сур. қараңыз). Керек болса, белдіктің 14 ұзындығын лайықтаңыз сонда құралды тасу оңайға түседі.

Қозғалтыш құралды қолданубойынша ұсыныстар

Сұйық заттың тұтқырлығын өлшеу (8 сур. қараңыз)

Сұйық заттың тұтқырлығы максималды рұқсат етілген мөлшерден аспауы керек (техникалық деректер кестесін қараңыз). Қою заттарды сұйылту керек. **Ескерту!** **Әрдайым тиісті еріткішті қолданыңыз, әйтпесе бөлшектер пайда болып, құралды бітеп тастауы мүмкін.** Өлшеуіш шұңғыманы қолданып қосыныдыңыз тұтқырлығын өлшеніңіз 12. Қосындының температурасы 20-22°C болуы тиіс.

- Қосындыны жақсылап араластырып, өлшеуіш шұңғыманы 12 қосындыға батырыңыз, ол толғанша күтіңіз (8 сур. қараңыз).
- Өлшеуіш шұңғыманы 12 көтеріп сұйық затты ағзызыңыз. Сұйық заттың ағып шыққан уақытын (DIN) өлшеуіш шұңғымға 12 арқылы секундомер көмегімен өлшеніңіз (ағу басталған сәттен сорғалап бөлінгеніне дейін). Түрлі заттарға

берілген шамалы тұтқырлық мөлшерлері төменде көрсетілген:

- сіндіргіш заттар, сырлар, синтетикалық қарамай - араласпаған макс. 30 DIN;
 - синтетикалық бояулар, мөлдір сырлар - 15-35 DIN;
 - акрил бояулары - 20-35 DIN;
 - консерванттар, пестицидтер, ағашқа арналған майлар - араласпаған, макс. 35 DIN;
 - дезинфекциялық және тазалаушы заттар - 35 DIN;
 - авто бояулар - 18-22 DIN.
- Өлшеп болғаннан кейін өлшеуіш шұңғыманы 12 жақсылап тазалаңыз (тиісті еріткішті қолданыңыз).

Жұмыс бетін дайындау

- Жұмыс беті таза, құрғақ және майлы емес болуы керек.
- Жылтыр жерді (егеуқұм қағазымен) сырлау керек, шаңды сүрту керек, майын кетіру керек.
- Айналадағы жерлерді оларға шашырыған заттың "шаңы" отырымауы үшін (қағаз, пленка, т.т.) жұқа заттармен жауып, керек болса жабысқақ таспамен айналдырып бекіту керек.

Жұмыс тәртібі (9 сур. қараңыз)

- Жоғарыда көрсетілгендей шашырылатын затты және жұмыс бетін дайындаңыз.
- Құмыраны 5 шығарып, оған шашырылатын затты толтырып, шашыратқыш құрылғысына бекітіңіз.
- **ESP05-200 T** моделі үшін шашырау бағытын реттеңіз.
- Қозғалтқыш құралды қосып, жоғарыда көрсетілгендей шашырылатын заттың көлемін лайықтаңыз. Шашыраған "шаң" біркелкі және жарарлық болуы керек.
- Лайықтағаныңыз дұрыс болғанына көз жеткізу үшін керексіз затқа шашыратып сынап көріңіз.
- 5-30 см. аралығынан шашыңыз (9.1 сур. қараңыз).
- **ESP01-250** моделі үшін - иілгіш ұзарту шланғыты 17 келденең немесе қиғаш беттерге шашу үшін қолданыңыз.
- **ESP05-200 T** моделі үшін - келденең немесе қиғаш беттерге шашу үшін шашыратқышты аздап еңкейтеіңіз.
- Шашыратуды белгілеген шекаралардан ары бастаңыз.
- Шашыратқыш құрылғыны білегіңізді ғана емес қолыңызды жылжытқан секілді 9.1 сур. көрсетілгендей жылжытыңыз (9.2 сур. қараңыз). Шашыратқыш құрылғы мен жұмыс бетінің аралығы әрдайым бірдей болып тұру керек, сонда қосынды бір келкі болып түседі.
- Шашыратқыш құрылғыны 9.3 сур. көрсеткендей бір қалыпты жылжытыңыз. Әр келесі сызық алдыңғы сызықты жартылай жабуы керек. Шашыратқыш құрылғыны бір орында тоқтатып ұстамаңыз - ол аға бастайды.
- Шашыратуды жұмыс бетінде тоқтапаңыз.
- Құмыра 5 жұмыс барысында босап қалмауы керек. Түтік 18 әрдайым қосындыға батып тұруы керек, әйтпесе шашырату тоқтап қалып, жұмыс беті бір қалыпты жабылмайды.

[ESP05-200 T]

Қозғалтқыш құралмен кез кезлген жұмысты бастау алдында оны токтан ажыратып тастаңыз.

Қозғалтқыш құралды тазалау (10-14 сур. қараңыз)



Қозғалтқыш құралды жұмыстың аяғында тазалау керек.

- Батырманы 4 басыңыз, сонда қосындының қалғаны құмыраға 5 ағады.
- Құмыраны 5 бұрап шығарыңыз содан кейін қосындының қалғанын ағызып тастаңыз. Тиісті еріткішті құмыраға 5 құйып оны шашыратқыш құрылғысына орнатыңыз. Шашыратқыш құрылғыны шайқап, оны қосыңыз және еріткішті бос құмыраға шашыңыз. Шашыратқыш құрылғы әбден таза болғанша, бірнеше рет қайталаңыз. Егер сіз иілгіш ұзарту шлангыты 17 қолданып жұмыс істесеңіз, оны тазалау кезінде орнату керек.
- Қозғалтқыш құралдың сыртың шүберекті тиісті еріткішке матырып сүртіңіз. Еріткіш қозғалтқыш құрал ішіне кірік кетпесін.
- Шашыратқыш құрылғыны 10-11 және 13 сур. көрсетілгендей бөлшектеңіз.
- Құмыраны 5 бұрап шығарыңыз таза шүберекпен сүртіңіз.
- Түтікті 18 шығарып ол таза болғанын тексеріңіз. Керек болса, тазалаңыз.
- ESP01-250 моделі үшін, оны бөлшектеп сүзгіні 24 еріткіш пен құрғақ шүберекті қолданып тазалаңыз, содан кейін қайтадан жинап сүзгіні 24 орнына салыңыз.
- Шыбықты 13 қолданып сору тесігін 25, сүсіңеіш тесігін 26 және бүріккішті 1 тазалаңыз (12 және 14 сур. қараңыз).
- Қылшақ пен еріткішті қолданып, барлық бөлшектерді тазалап, оларды қайтадан дәл нұсқау бойынша орнатыңыз. **Ескерту!** Шашыратқыш құрылғының бөлшектерін тазалауға (жоғарыда айтылған ұяшықтарды қоспағанда) қатал түрде тыйым салынады.
- Ішкі бөлшектерді тат басудан қорғау үшін, сору тесігіне 25 қою майдың бірнеше тамшысын тамызып тесікті 26 құрғатыңыз.
- Қайта құру әрекетін кері тәртіппен жасаңыз.

- Жапқышты 8 шығару үшін бұрағышты қолданыңыз (15 сур. қараңыз).
- Ауа сүзгісін 27 ауыстырыңыз.
- Жапқышты 8 орнатыңыз (жапқыштың 8 тетіктері сарт етіп жабылуы керек).

Қозғалтқыш құралды тазалау

Құрылғыны ұзақ уақыт қолданудың маңызды талабы - оны таза ұстау. Құрылғыны әрдайым сығылған ауамен ауа алмасатын тесіктерінен үрлеп тазартып тұрыңыз 8.

Сатудан кейінгі қызмет және өтінім бойынша қызмет

Біздің сатудан кейінгі қызмет өнімге техникалық қызмет көрсетуге және оны жөндеуге, сонымен бірге, қосалқы бөлшектерге қатысты сұрақтарыңызға жауап береді. Сондай-ақ, сервистік орталықтар туралы ақпаратты, бөліктердің диаграммаларын және қосалқы бөлшектер туралы ақпаратты мына бетте табуға болады: www.dwt-pt.com.

Электр құралдарын тасымалдау

- Тасымалдау кезінде қаптамаға ешбір механикалық әсерді тигізуге болмайды.
- Жүкті түсіргенде / жүктегенде қысып орау қағидатымен жұмыс істейтін ешбір технология түрін пайдалануға рұқсат етілмеген.

Қоршаған ортаны сақтау



Шикізатты қоқыс ретінде пайдаға асырудың орнына қайта қолдануға жіберіңіз.

Электр құралы, жарақаттар және бума қоршаған ортаға зиянсыз қайта қолдануға жіберілуі керек.

Пластикалық компоненттер сыныпталған қайта қолдану үшін белгіленген.

Бұл нұсқаулар қайта қолданылатын хлорин қосылмаған қағазда басып шығарылған.

Өндіруші өзгерістер енгізуі мүмкін.

Қазақ тілі

- نظّف جميع الأجزاء التي تمت إزالتها باستخدام فرشاة ومذيب وقم بإحكام تثبيتها مرة أخرى بعد تسلسل التثبيت. يُرجى ملاحظة! يحظر استخدام أدوات حادة لتنظيف أجزاء مسدس الرشّ (باستثناء المنافذ المذكورة أعلاه).
- لحماية الأجزاء الداخلية من التآكل، اسكب بضع قطرات من زيت منخفضة اللزوجة في فتحة الامتصاص رقم 25 وفتحة التصريف رقم 26.
- يتم تنفيذ عمليات التجميع في تسلسل عكسي.

استبدال مرشح الهواء (انظر الشكل رقم 15)

[ESP05-200 T]

- استخدم مفك براغي لإزالة الغطاء رقم 8 (انظر الشكل رقم 15).
- استبدل مرشح الهواء رقم 27.
- قم بتثبيت الغطاء رقم 8 (ينبغي إغلاق مشابك الغطاء رقم 8 مع إصدار صوت طقطقة).

تنظيف الأداة الكهربائية

لا بد من المحافظة على نظافة الأداة الكهربائية للحصول على استخدام آمن على المدى الطويل. قم بتنظيف الأداة الكهربائية بانتظام باستخدام الهواء المضغوط من خلال فتحات التهوية رقم 8.

خدمة ما بعد البيع وخدمة التطبيق

تجيب خدمة ما بعد البيع لدينا على جميع تساؤلاتكم المتعلقة بصيانة المنتج وإصلاحه، وكذلك قطع الغيار كما يمكننا أيضاً الحصول على معلومات حول مراكز الخدمة ومخططات الأجزاء وقطع الغيار على: www.dwt-pt.com

نقل الأدوات الكهربائية

- يجب ألا يسقط أي شيء ميكانيكي على العبوة أثناء النقل مطلقاً.
- لا يجوز استخدام أي نوع من أنواع التقيّات التي تعمل وفق مبدأ تثبيت العبوة عند التفريغ/التحميل.

حماية البيئة

احرص على إعادة تدوير المواد الخام بدلاً من التخلص منها ككفايات.



ينبغي فرز الأدوات الكهربائية والملحقات والعبوات لإعادة تدويرها بحيث تكون صديقة للبيئة. تم تصنيف مكونات البلاستيك كلفة من فئات إعادة التدوير. طُبعت هذه التعليمات على ورق مُعاد تدويره ومُصنّع بدون كلور.

- قم بإجراء معالجة تجريبية على قطعة غير ضرورية من نفس المادة للتأكد من أن التعديلات صحيحة.
- قم برش المادة من مسافة تُبعد عن السطح من 5 إلى 30 سم (انظر الشكل 9.1).
- للطرّاز **ESP01-250** - استخدم خرطوم التمديد المرن رقم 17 عند طلاء الأسطح الأفقية أو المنحدرة.
- للطرّاز **ESP05-200 T** - قم بإمالة مسدس الرشّ عند طلاء الأسطح الأفقية أو المائلة.

- ابدأ في الرش خارج حدود السطح المُعالج.
- حرّك مسدس الرشّ بتحريك ذراعك كما هو موضح في الشكل 9.1، وليس الرسغ فقط (انظر الشكل رقم 9.2). ينبغي أن تكون المسافة بين مسدس الرشّ و السطح المُعالج ثابتة - حيث سيضمن ذلك رش المادة بالتساوي.
- حرّك مسدس الرشّ برفق كما هو موضح في الشكل رقم 9.3. ينبغي أن تتداخل كل شريحة متعاقبة مع سابقتها. لا تقم بإبطاء مسدس الرشّ في موضع واحد - فسوف يسبب ذلك تكون القطرات.
- لا تقم بإيقاف الرش ضمن السطح المُعالج.
- تجنب إفراغ الخزان رقم 5 أثناء العمل. ينبغي عمر الأنبوب رقم 18 في السائل طوال الوقت، وإلا سيتم إيقاف عملية الرش، وستتم معالجة السطح بشكل غير متساو.

صيانة الأدوات الكهربائية / التدابير الوقائية

قبل تنفيذ أي أعمال على الأداة الكهربائية يجب فصلها عن مصدر الطاقة.

تنظيف الأداة الكهربائية (انظر الشكل رقم 10-14)



ينبغي تنظيف الأداة الكهربائية بعد الانتهاء من العمل.

- اضغط على الزر رقم 4، بحيث تصب بقايا المادة المرشوشة في الخزان رقم 5.
- قم بفك الخزان رقم 5 وتفريغ بقايا المادة المرشوشة. صب مذيب مناسب في الخزان رقم 5 وقم بتوصيله بمسدس الرشّ. قم برجّ مسدس الرشّ، ثم قم بتشغيله ورش المذيب في خزان فارغ. كرر عدة مرات حتى يصبح مسدس الرشّ نظيفاً تماماً. إذا كنت تعمل باستخدام خرطوم التمديد المرن رقم 17، إذن فينبغي تثبيته عند القيام بهذه الخطوة من إجراءات التنظيف.
- امسح علبة الأداة الكهربائية بقطعة قماش مبللة مع مذيب مناسب. تجنب دخول المذيب إلى الأداة الكهربائية.

- قم بفك مسدس الرشّ كما هو موضح في الأشكال 10 و 11 و 13.
- قم بفك الخزان رقم 5 وامسحه بقطعة قماش نظيفة.
- قم بإزالة الأنبوب رقم 18 وتأكد من أنها نظيفة. نظّفها، إذا لزم الأمر.
- للطرّاز **ESP01-250**، الفك وتنظيف المرشّح رقم 24 باستخدام مذيب وفرشاة ناعمة، ثم تجميع المرشّح رقم 24 ووضعه في مكانه.
- نظّف فتحة الامتصاص رقم 25 وفتحة التصريف رقم 26 والفوهة رقم 1 باستخدام القضيب رقم 13، (انظر الأشكال 12 و 14).

تحفظ الشركة المصنّعة بإمكانية إدخال تغييرات.

لازالة الحامل رقم 10، اسحب العروات برفق وقم بازالة الحامل كما هو موضح في الشكل رقم 7.2.

سير الحمل (انظر الشكل رقم 7)

[ESP05-200 T]

لتسهيل النقل، وكذلك لتوفير قدر أكبر من إمكانية النقل أثناء العمل، استخدم سير الحمل رقم 14. قم بتوصيل السير رقم 14 بالوحدة الأساسية رقم 11 (انظر الشكل رقم 7.3). قم بضبط طول السير رقم 14 إذا لزم الأمر لجعل حمل الأداة الكهربائية أسهل.

توصيات بشأن تشغيل
الأداة الكهربائية

قياس لزوجة المادة المرشوشة (انظر الشكل رقم 8)

ينبغي ألا تتجاوز لزوجة المادة التي يتم رشها الحد الأقصى للقيمة المسموح بها (انظر جدول البيانات التقنية). وينبغي تخفيف المواد الأكثر سمكًا. يُرجى ملاحظة! استخدم مقياسًا مناسبًا دائمًا، ولا سوف تؤدي الكتل التي ستشكل إلى انسداد الأداة الكهربائية.

قم بقياس اللزوجة باستخدام قمع القياس رقم 12. ينبغي أن تتراوح درجة حرارة المركب بين 20 إلى 22 درجة مئوية.

• قم بتقليب المركب جيدًا، اغمر قمع القياس رقم 12 فيه، وانتظر حتى يمتلئ (انظر الشكل رقم 8).

• ارفع قمع القياس رقم 12 لأعلى واترك السائل يتدفق. احسب زمن تدفق السائل (نيوتن-ثانية/متر مربع) من قمع القياس رقم 12 باستخدام ساعة وقف (منذ بداية التدفق وحتى لحظة فصل النفط). ترد أذناه قيم لزوجة تقريبية موصى بها لمواد مختلفة:

- عوامل التشعب والورنيش والراتينجات الاصطناعية - غير المخففة، 30 نيوتن-ثانية/متر مربع كحد أقصى؛
- الدهانات الصناعية والورنيش الشفاف - من 15 إلى 35 نيوتن-ثانية/متر مربع؛
- طلاء الاكريليك - من 20 إلى 35 نيوتن-ثانية/متر مربع؛
- المواد الحافظة والمبيدات الحشرية وزيوت الأخشاب - غير المخففة، 35 نيوتن-ثانية/متر مربع كحد أقصى؛
- عوامل التطهير والتنظيف والمواد الملمعة - 35 نيوتن-ثانية/متر مربع؛
- طلاء السيارات - من 18 إلى 22 نيوتن-ثانية/متر مربع.
- بعد الانتهاء من أخذ القياسات، قم بتنظيف قمع القياس رقم 12 جيدًا (باستخدام مذيب مناسب).

تحضير السطح

- ينبغي تنظيف السطح المُعالج وتجهيفه وإزالة الشحوم من عليه.
- وينبغي تخشين الأسطح اللامعة (باستخدام ورق صنفرة) وإزالة الأثرية، وينبغي أيضًا إزالة الشحوم.
- ينبغي تغطية الأسطح المحيطة التي يجب حمايتها من ترسيب "رذاذ" المادة المرشوشة بمواد سميكة (ورق أو غشاء، وما إلى ذلك) وتبطينها بشرط لاصق، عند الضرورة.

تسلسل العمل (انظر الشكل رقم 9)

- قم بتحضير المواد التي سيتم رشها والسطح كما هو موضح أعلاه.
- أفضل الخزان رقم 5، إملاء بالمادة التي سيتم رشها وقم بتوصيله بمسدس الرش.
- للطرز ESP05-200 T، قم بضبط شكل التيار.
- قم بتشغيل الأداة الكهربائية، وضبط حجم المادة المرشوشة كما هو موضح أعلاه. ينبغي أن يكون "رذاذ" انحدار الرشاش متجانسًا ورائفًا.

استخدم فوطية المنبع الصحيحة دائمًا؛ يجب أن يتطابق مصدر قدرة الجهد مع المعلومات المذكورة على لوحة تعريف الأداة الكهربائية.

تشغيل / إيقاف تشغيل
الأداة الكهربائية

[ESP01-250]

التشغيل:

اضغط مع الاستمرار على الزر رقم 4.

إيقاف التشغيل:

حرر الزر رقم 4.

[ESP05-200 T]

التشغيل:

اضغط على مفتاح التشغيل/ إيقاف التشغيل رقم 9 ثم حرره. ولبدء في رش المادة، اضغط مع الاستمرار على الزر رقم 4 في مسدس الرش.

إيقاف التشغيل:

حرر الزر رقم 4، ثم اضغط على مفتاح التشغيل/ إيقاف التشغيل رقم 9 ثم حرره.

مميزات تصميم
الأداة الكهربائية

ضبط حجم المادة المرشوشة (انظر الشكل رقم 5)

- يمكنك ضبط حجم المادة التي يتم رشها باستخدام المنظم رقم 6 للحصول على نتيجة العمل المطلوبة.
- لتقليل حجم المواد التي يتم رشها، قم بتدوير المنظم رقم 6 كما هو موضح في الشكل رقم 5 (أثناء رش المادة). لاحظ أن التقليل المفرط في حجم المادة المرشوشة يؤدي إلى نتائج معالجة رديئة بشكل أكبر (تشرب غير كاف، طبقة طلاء رقيقة جدًا، وما إلى ذلك).
- لزيادة حجم المواد التي يتم رشها، قم بتدوير المنظم رقم 6 كما هو موضح في الشكل رقم 5 (أثناء رش المادة). لاحظ أن الزيادة المفرطة في حجم المادة المرشوشة يؤدي إلى حدوث تقطر على السطح المُعالج والاستهلاك المفرط للمادة التي يتم رشها.

ضبط شكل التيار المرشوش (انظر الشكل رقم 6)

[ESP05-200 T]

- يمكنك ضبط شكل التيار المرشوش عن طريق تدوير غطاء الهواء رقم 2 حسب اتجاه حركة مسدس الرش (انظر الشكل 6.2-6.4).
- قم بفك صامولة الوصل رقم 3 (انظر الشكل رقم 6.1).
- اقلب غطاء الهواء رقم 2 إلى الموضع المطلوب (انظر الشكل 6.2-6.4).
- قم بإحكام ربط صامولة الوصل رقم 3.

حامل مسدس الرش (انظر الشكل رقم 7)

[ESP05-200 T]

تم تصميم الحامل رقم 10 لتثبيت مسدس الرش أثناء حركة الأداة الكهربائية أو أثناء فترات الراحة في سير العمل.

قم بتثبيت الحامل رقم 10 كما هو موضح في الشكل رقم 7.1 (ينبغي إغلاق التركيبات الموجودة في العروات مع إصدار صوت طقطقة). يمكنك تثبيت الحامل رقم 10 من جوانب مختلفة من الوحدة الأساسية رقم 11.

ليست كل الملحقات التي تم توضيحها أو وصفها مُضمنة كعرض قياسي.

انتبه. مهم.



تركيب عناصر الأداة
الكهربائية وضبطها

قبل تنفيذ أي أعمال على الأداة الكهربائية يجب فصلها عن مصدر الطاقة.

تجنب سحب عناصر التثبيت محكمة الربط لتجنب تلف السلك.



يُعد تركيب / فك / ضبط بعض العناصر متشابهًا في جميع موديلات الأداة الكهربائية، وفي هذه الحالة لا يُشار إلى موديلات محددة في الرسم التوضيحي.



توصيل/ فصل الخزان (انظر الشكلين رقم 2-1)

قم بربط/ فصل الخزان رقم 5 كما هو موضح في الشكل رقم 2-1.

[ESP05-200 T]

قبل توصيل الخزان رقم 5، قم بقلب الأنبوب رقم 18 (انظر الشكل رقم 2.2) إلى الوضع الذي يتيح أقصى ارتفاع ممكن من المادة. ويعتمد ذلك على المكان حيث ستتم إمالة سدس الرش أثناء التشغيل (انظر الشكل 2.3-2.4).

- قم بفك صامولة القفل رقم 20 وفك الصامولة رقم 19.
- اقلب الأنبوب رقم 18 إلى الموضع المطلوب.
- اربط الصامولة رقم 19 وثبتها من خلال إحكام ربط صامولة القفل رقم 20.

ربط / فصل خرطوم التمديد المرن (انظر الشكل رقم 3)

[ESP01-250]

- يتيح خرطوم التمديد المرن رقم 17 رش المواد على الأسطح الأفقية وكذلك في الأماكن التي يصعب الوصول إليها (على سبيل المثال، عند طلاء مشعات التدفئة).
- قم بفك الفوهة رقم 1 (انظر الشكل رقم 3).
- اربط خرطوم التمديد المرن رقم 17، ثم قم بطيه إلى الموضع المطلوب.
- ولفصله، قم بإجراء هذه الخطوات بترتيب عكسي.

ربط/ فصل خرطوم الهواء (انظر الشكل رقم 4)

[ESP05-200 T]

- قم بتوصيل خرطوم الهواء رقم 7 بالوحدة الأساسية رقم 11. أدخل الطرف رقم 22 في الفتحة رقم 21 بعد محاذاة النتوءات الموجودة على الطرف رقم 22 باستخدام المحزات الموجودة في الفتحة رقم 21. قم بتدوير الطرف رقم 22 كما هو موضح في الشكل رقم 4.1.
- قم بتوصيل خرطوم الهواء رقم 7 بسدس الرش أو فوهة التطهير رقم 15. ضع الطرف رقم 23 على ساق الملحق عن طريق المحاذاة المسبقة للخرزوز الموجودة في الطرف رقم 23 باستخدام النتوءات الموجودة على الملحق. قم بتدوير الطرف رقم 23 كما هو موضح في الشكل رقم 4.2.
- ولفصله، قم بإجراء هذه الخطوات بترتيب عكسي.

توجد علامة تثبت أن هذا المنتج يتوافق مع المتطلبات الأساسية لتوجيهات الاتحاد الأوروبي، ومتناسب مع معايير الاتحاد الأوروبي.



معلومات مفيدة.



عدم التخلص من الأداة الكهربائية في حاوية النفايات المنزلية.



تعيين الأداة الكهربائية
من شركة DWT

مكونات الأداة
الكهربائية

- 1 الفوهة
- 2 غطاء الهواء
- 3 صمولة وصل
- 4 زر
- 5 خزان
- 6 منظم حجم الرش
- 7 خرطوم الهواء
- 8 غطاء
- 9 مفتاح التشغيل / إيقاف التشغيل
- 10 حامل سدس رش
- 11 الوحدة الأساسية
- 12 قمع القياس *
- 13 قضيب التنظيف *
- 14 سير الحمل *
- 15 فوهة التطهير *
- 16 فتحات التهوية
- 17 خرطوم التمديد المرن *
- 18 أنبوب
- 19 صامولة
- 20 صامولة القفل
- 21 فتحة تهوية
- 22 طرف للتوصيل بالوحدة الأساسية
- 23 طرف لتوصيل الملحقات
- 24 مرشح
- 25 فتحة الامتصاص
- 26 فتحة التصريف
- 27 فلتتر هواء *

مُلصق الرقم التسلسلي:
ESP... - الطراز؛
XX - تاريخ التصنيع؛
XXXXXXX - الرقم التسلسلي.

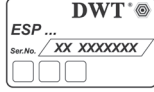

• بعد معالجة المواد القابلة للاشتعال (على سبيل المثال، بعد خلط أو ترقيق الطلاء أو بعد تنظيف أي جزء من أجزاء الأداة الكهربائية)، قم بإزالة جميع الحاويات المستخدمة والقماش، حيث أنها يمكن أن تسبب حريقًا.
• تأكد من أن المنطقة حيث سيتم إجراء الأعمال جيدة التهوية - حيث يمكن أن تكون الغازات أو الأبخرة المتولدة أثناء العمل ضارة بصحتك وتزيد من خطر حدوث حريق أو انفجار.
• لا تعمل بالقرب من مصادر فتح النار أو الشرر أو الأجسام الساخنة أو المحركات.



احرص على قراءة كافة قواعد السلامة والإرشادات.



احرص على ارتداء نظارات السلامة.



احرص على ارتداء حماية الأذن.



احرص على ارتداء قناع الغبار.



افصل الأداة الكهربائية عن مصدر الطاقة قبل التركيب أو الضبط.



اتجاه الحركة.



اتجاه الدوران.



مُؤمّن.



غير مُؤمّن.



أدنى كمية من المادة المرشوشة.



أقصى كمية من المادة المرشوشة.



وقت الانتحاء عبر دورق القياس.

أثناء التشغيل

• استخدام معدات الوقاية الشخصية - الملابس الخاصة والنظارات والقفازات والأحذية الواقية.
• استخدم أقمعة خاصة مُعدّة لحماية الجهاز التنفسي من أبخرة المركبات الضارة. يُرجى ملاحظة! لن يضمن استخدام الأقمعة الواقية من الغبار أو الكمامات التأثير المطلوب - فقد تعاني من تسمم حاد.
• ممنوع منعًا باتًا التدخين أثناء رش المواد القابلة للاشتعال.
• أثناء العمل، لا تقم بتوجيه تيار المادة التي يتم رشها نحو نفسك أو الأفراد الآخرين أو الحيوانات، حيث يمكن أن يخترق التيار جلدك (حتى عبر القفازات) ويحرق بالمادة التي رشها - في مثل هذه الحالة التمس الرعاية الطبية على الفور.
• يُرجى الأخذ في الاعتبار أنه خلال العمل يمثل الهواء المحيط "برذاذ" يتكون من قطرات دقيقة من المواد التي يتم رشها والتي تستقر بعد ذلك على الأسطح المحيطة بها. ينبغي تغطية الأسطح حيث يكون ترسيب الرذاذ غير مرغوب فيه. عند العمل بالخارج، يتعرّض "الرذاذ" للرياح، مما قد يؤدي إلى حدوث عواقب سلبية (الطلاء غير المرغوب فيها للأجسام، مما قد يسبب الأضرار بالصحة وتلوث البيئة).
• لا تقم بتشغيل الأداة الكهربائية في حالة عدم وجود سائل في الخزان - فقد يسبب التشغيل الجاف التآكل السريع لمكونات الأداة الكهربائية.

بعد الانتهاء من التشغيل

• ينبغي تنظيف الأداة الكهربائية بعد كل استخدام كما هو موضح أدناه، حيث يمكن أن يسبب الإخفاق في تنظيف الأداة الكهربائية أو تنظيفها بشكل غير صحيح إلى كسرها مما سيؤدي إلى إلغاء الضمان.
• تخلّص من بقايا المواد التي يتم رشها (مواد الطلاء والمذيبات وغيرها) بالامتثال الصارم لتعليمات الشركة المُصنّعة.

الرموز المستخدمة في الدليل



// II

عزل مزدوج / فئة الحماية.

تُستخدم الرموز التالية في دليل التشغيل، يُرجى تذكّر معانيها. سيتمّح التفسير الصحيح للرموز الاستخدام الصحيح والأمن للأداة الكهربائية.

• احرص على بقاء الأطفال أو المتفرجين بعيداً أثناء تشغيل العدة الكهربائية. قد تتسبب المهليات في فقدانك للتركيز.

السلامة الكهربائية

• تحذيراً! يمكن أن تنتج بعض الكهربائية حقلاً كهرومغناطيسياً أثناء التشغيل. قد يتداخل هذا الحقل في بعض الظروف مع الغرسات الطبية النشطة أو السلبية. للحد من خطر الإصابة الخطيرة أو القاتلة، نوصي الأشخاص الذين لديهم غرسات طبية باستشارة الطبيب ومصنع الغرسة الطبية قبل تشغيل العدة الكهربائية هذه.

استخدام العدة الكهربائية والعناية بها

• يحظر على الأشخاص ذوي القدرات النفسية أو العقلية أو الأطفال ذوي القدرات المنخفضة أن يشغلوا العدة الكهربائية، ما لم يتم الإشراف عليهم أو إرشادهم بشأن استخدام العدة الكهربائية بواسطة شخص مسؤول عن سلامتهم.

• لا تستخدم القوة المفرطة مع العدة. استخدم العدة الكهربائية الملائمة لغرضك. يؤدي استخدام العدة الكهربائية الصحيحة إلى إنجاز المهمة بشكل أفضل وأكثر أمناً في الأعمال المخصصة لها.

• لا تستخدم العدة في حال تعثر تشغيل أو إيقاف تشغيل المفتاح. أي عدة كهربائية لا يمكن التحكم فيها بمفتاح تصير خطرة ويلزم إصلاحها.

• قم بفصل القابس من مصدر الطاقة و/أو حزمة البطارية من العدة الكهربائية قبل عمل أي تعديلات أو تغيير الملحقات أو تخزين العدة الكهربائية. وتقل تدابير السلامة الوقائية هذه من خطر بدء تشغيل العدة الكهربائية بطريق الخطأ.

• خزن العدة الكهربائية عند عدم الاستخدام بعيداً عن متناول الأطفال ولا تسمح للأشخاص الذين لا يألوفون المعدة أو هذه التعليمات بتشغيل العدة الكهربائية. تكون العدة الكهربائية خطرة في أيدي المستخدمين غير المدربين.

• قم بصيانة العدة الكهربائية. تحقق من وجود خطأ في معايرة الأجزاء المتحركة أو شيء أو كسر بالأجزاء أو أي أوضاع أخرى من شأنها التأثير في تشغيل العدة الكهربائية. إذا تضررت العدة الكهربائية فيجب إصلاحها قبل الاستخدام. العديد من الحوادث ناجم عن سوء صيانة عدد كهربائية.

• حافظ على عدد القطع حادة ونظيفة. إن عدد القطع التي يتم صيانتها بشكل صحيح مع حواف قطع حادة تكون أقل عرضة للانثناء ويسهل التحكم فيها.

• استخدم العدة الكهربائية، والملحقات، واللصقات وغير ذلك فيما يتوافق مع هذه التعليمات، مع الوضع في الاعتبار ظروف العمل والأعمال المطلوب تحقيقها. قد يؤدي استخدام العدة الكهربائية للأغراض غير المخصصة لها إلى حدوث موقف خطير.

• احتفظ بالمقابض وأسطح الإمساك جافة ونظيفة وخالية من الشحوم. المقابض الزلقة وأسطح الإمساك لا تسمح بالتعامل الآمن والتحكم في العدة في مواقف غير متوقعة.

• لاحظ أنه عند تشغيل عدة كهربائية، يرجى الضغط على المقبض المساعد بشكل صحيح، وهو أمر مفيد عند التحكم في العدة الكهربائية. لذلك، يمكن أن يقلل التعامل السليم من خطر الحوادث أو الإصابات.

الخدمة

• ينبغي صيانة عدتك الكهربائية بواسطة فني إصلاح مؤهل باستخدام قطع الغيار المتطابقة فقط. سيضمن هذا أن أمان العدة الكهربائية قد تم ضمانه.

• اتبع تعليمات التشحيم وتغيير الملحقات.

إرشادات السلامة أثناء تشغيل العدة الكهربائية

قبل بدء التشغيل

• يزيد رش المواد القابلة للاشتعال من خطر نشوب حريق أو انفجار، لذا يُرجى اتباع جميع الاحتياطات اللازمة والتأكد من وجود طفايات حريق في الموقع.

• يجب أن تتطابق قوايس العدة الكهربائية مع مأخذ التيار. لا تقم بتعديل القابس بأي شكل. لا تستخدم مهالبي قوايس مع العدة الكهربائية المورضة (الموصولة بالأرض). تقلل القوايس غير المعدلة ومأخذ التيار المطابقة من خطر حدوث صدمة كهربائية.

• تجنب ملامسة الجسد للأسطح المورضة أو الموصولة بالأرض (مثل الأتييب والمشعات والنطاقات والثلاجات). هناك خطر متزايد من التعرض للصدمة الكهربائية إذا كان جسمك مؤرضاً أو موصولاً بالأرض.

• لا تعرض العدة الكهربائية لظروف الأمطار أو البلى. دخول المياه إلى العدة الكهربائية يزيد من خطر حدوث صدمة كهربائية.

• لا تسمى استخدام السلك. لا تستخدم السلك أبداً لحمل أو سحب أو فصل العدة الكهربائية. حافظ على السلك بعيداً عن الحرارة والزيت والحواف الحادة والأجزاء المتحركة. استخدام أسلاك تالفة أو متشابكة يزيد من مخاطر الإصابة بالصدمة الكهربائية.

• عند استخدام العدة الكهربائية في الأماكن المفتوحة، استخدم أسلاك التمديد المخصصة للاستخدام الخارجي فقط. استخدم سلكاً يناسب الاستخدام في المناطق المفتوحة ويقفل من خطر التعرض لصدمة كهربائية.

• عندما يكون تشغيل العدة الكهربائية في مكان رطب أمراً لا مفر منه، فاستخدم أداة تعمل بالتيار المتبقي (RCD) كمزود محمي. يعمل استخدام RCD على تقليل مخاطر الإصابة بصدمة كهربائية. ملحوظة مصطلح "أداة تعمل بالتيار المتبقي (RCD)" يمكن استبداله بالمصطلح "مترجم دائرة خطأ التأسيس (GFCI)" أو "قاطع دائرة التسريب الأرضي (ELCB)".

• تحذيراً! لا تلمس أبداً الأسطح المعدنية المكشوفة في علبة التروس، والدراع، وما إلى ذلك لأن لمس الأسطح المعدنية سوف يحدث تداخلاً مع الموجة الكهرومغناطيسية، مما يسبب إصابات أو حوادث محتملة.

السلامة الشخصية

• كن يقظاً، وراقب ما تفعله واستخدم الحس السليم عند تشغيل العدة الكهربائية. لا تستخدم العدة الكهربائية عندما تكون متعباً أو تحت تأثير المخدرات أو الكحوليات أو الأدوية. إن أي لحظة من عدم الانتباه أثناء تشغيل العدة الكهربائية قد ينتج عنها جروح شخصية خطيرة.

• استخدم معدات الوقاية الشخصية. ارتد دائماً القناع الواقي للعين. تعمل أدوات الحماية مثل القناع الواقي من الغبار أو أذنية الأمان المضادة للانزلاق أو قبة صلبة أو أجهزة حماية السمع والتي يتم استخدامها في ظروف معينة على تقليل احتمالات التعرض لإصابات شخصية.

• تجنب التشغيل غير المقصود. تأكد من أن المفتاح على وضع إيقاف التشغيل قبل التوصيل بمصدر الطاقة و/أو حزمة البطارية، والانتقاط أو حمل العدة. حمل العدة الكهربائية مع وجود إصبعك في المفتاح أو تشغيل العدة الكهربائية التي يكون فيها المفتاح في وضع التشغيل يؤدي إلى احتمال وقوع حوادث.

• أزل أي مفاتيح ضبط أو مفاتيح ربط قبل تشغيل العدة الكهربائية. قد يؤدي وجود مفتاح ربط أو مفتاح متصل بالجزء الدوار للعدة الكهربائية إلى حدوث إصابة شخصية.

• لا تتعدّ الارتفاع. أبق قدميك دوماً في وضع مناسب واحتفظ بتوازنك في جميع الأوقات. يمكن هذا من السيطرة بشكل أفضل على العدة الكهربائية في المواقف غير المتوقعة.

• ارتد ملابس ملائمة. لا ترتد ملابس فضفاضة أو مجوهرات. حافظ على شعرك وملابسك وقفاًتاك بعيداً عن الأجزاء المتحركة. قد تعلق الملابس الفضفاضة أو المجوهرات في الأجزاء المتحركة.

• في حال توفير أجهزة لتوصيل وسائل شفط وتجميع الغبار، تأكد من توصيلها واستخدامها بشكل ملائم. قد يؤدي استخدام تجميع الغبار إلى تقليل المخاطر الناجمة عن الغبار.

ESP05-200 T	ESP01-250	مستدس رش
742661 743828	742654 743811	كود الأداة الكهربائية
500	80	القدرة المقدره [وات]
500	80	خرج الطاقة الكهربائية [وات]
4.5 2.2	1.4 0.8	قوة التيار الكهربائي بالفولطية [مبير] 127 فولت [مبير] 230 فولت
200-0	250-50	معدل التدفق [مل/ دقيقة]
0, 1-0,2	140	أقصى حد لضغط الرش [بار]
40	35	أقصى حد للزوج (أقصى حد لوقت الانتحاء عبر دورق القياس) [تيوتن-ثانية/ متر مربع]
1 3/64"	0,8 1/32"	فراغ الفوهة [مم] [بوصة]
1000	800	سعة الخزان [مل]
•	—	فوهة قابلة للتعديل
2,9 6.39	1,65 3.64	الوزن [كجم] [رطل]
□ / II	□ / II	فئة الأمان
84	95.2	الضغط الصوتي [ديسيبل]
95	106.2	قوة الصوت [ديسيبل]
4.61	10.2	الاهتزاز المقدر [م/ث ²]

قواعد السلامة العامة

معلومات الضجيج

تحذير - لتقليل خطر الإصابة، ينبغي أن يقرأ المستخدم دليل التعليمات!



احرص دائما على ارتداء أداة حماية الأذن إذا كان الضغط الصوتي يتجاوز 85 ديسيبل.



تحذير قم بقراءة كافة تحذيرات السلامة وكافة التعليمات. قد يتسبب الفشل في اتباع التحذيرات والتعليمات المسرودة أذى في صدمة كهربائية أو حريق، و/أو إصابة خطيرة.



إعلان المطابقة



احفظ كافة التحذيرات والتعليمات للرجوع إليها مستقبلاً. يشير مصطلح "العدة الكهربائية" في التحذيرات إلى العدة الكهربائية (السلكية) التي تعمل عبر موصلات الكهرباء الرئيسية الخاصة بك أو العدة الكهربائية (اللاسلكية) التي تعمل بالبطارية.

سلامة منطقة العمل

- حافظ على منطقة العمل نظيفة ومضاءة جيداً. المناطق غير المنظمة أو المظلمة قد تتسبب في إصابات.
- لا تشغل هذه العدة الكهربائية في الأماكن القابلة للانفجار، مثل عند وجود مواد سريعة الاشتعال أو غازات أو غبار. تصنع العدة الكهربائية هذه شرارات قد تؤدي إلى إشعال الغبار أو الأبخرة.

Wu Cunzhen

Wu Cunzhen

المدير العام

Merit Link International AG
Stabio, Switzerland, 20.12.2018



Merit Link International AG
P.O. Box 641, CH-6855 Stabio
Switzerland
www.meritlink.com



ОФИЦИАЛЬНЫЙ ДИЛЕР В УКРАИНЕ:

storgom.ua

ГРАФИК РАБОТЫ:

Пн. – Пт.: с 8:30 по 18:30

Сб.: с 09:00 по 16:00

Вс.: с 10:00 по 16:00

КОНТАКТЫ:

+38 (044) 360-46-77

+38 (066) 77-395-77

+38 (097) 77-236-77

+38 (093) 360-46-77

Детальное описание товара:

<https://storgom.ua/product/kraskopult-elektricheskiy-dwt-esp05-200-t.html>

Другие товары: <https://storgom.ua/elektricheskie-kraskopulty.html>