

HYUNDAI
POWER PRODUCTS

Snow Blower

S 5556 S 6561

User manual

RU Руководство пользователя
Снегоуборщик

UA Інструкція з експлуатації
Снігоприбирач

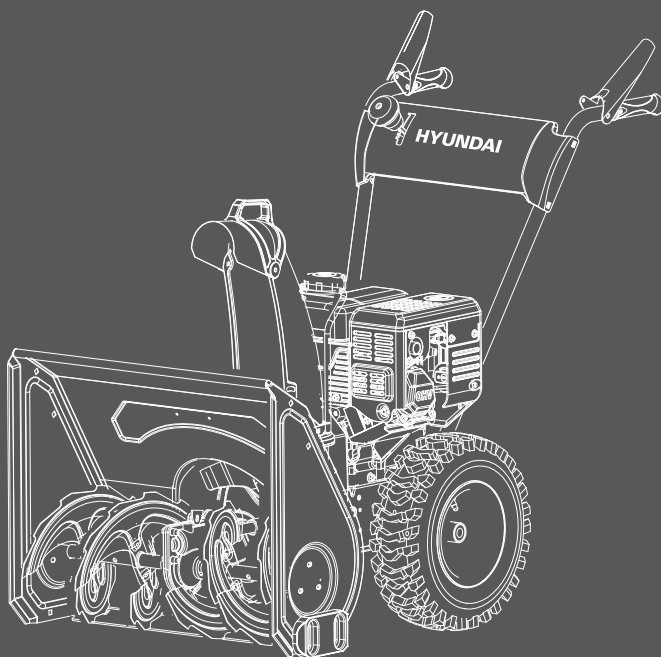

RU

Производитель оставляет за собой право на внесение изменений в конструкцию, дизайн и комплектацию изделий. Изображения в инструкции могут отличаться от реальных узлов и надписей на изделии.

UA

Виробник залишає за собою право внесення змін в конструкцію, дизайн і комплектацію виробів. Зображенні в інструкції може відрізнятись від реальних вузлів і надписів на виробі.

RU

Перед началом эксплуатации внимательно прочитайте руководство пользователя

UA

Перед використанням продукту уважно ознайомтесь з цим посібником по експлуатації

ОГЛАВЛЕНИЕ

1. Примечания.....	3
2. Предисловие.....	3
3. Технические характеристики.....	4
4. Описание изделия.....	4
5. Комплектность.....	4
6. Общий вид и составные части.....	5
7. Информация по безопасности	6
8. Сборка изделия.....	9
9. Работа со снегоуборщиком	12
10. Тех. обслуживание.....	20
11. Возможные причины неисправностей	27
12. Сервисные центры	29

ПРИМЕЧАНИЯ

Серийный номер изделия HYUNDAI на табличке, расположенной на изделии содержит информацию о дате его производства:

1. Год изготовления
2. Первая буква наименования модели
3. Техническая информация
4. Месяц изготовления
5. Серийный номер

18ST0600001

1	2	3	4	5

Расшифровка примера: изготовлено в июне 2018 года.

ПРЕДИСЛОВИЕ

Благодарим Вас за приобретение снегоуборщика HYUNDAI.

В данном руководстве содержится описание техники безопасности и процедур по обслуживанию и использованию бензиновых снегоуборщиков HYUNDAI S 5556 и S 6561.

Все данные в Руководстве пользователя содержат самую свежую информацию, доступную к моменту печати. Просим принять во внимание, что некоторые изменения, внесенные производителем могут быть не отражены в данном руководстве. А также изображения и рисунки могут отличаться от реального изделия. При возникновении проблем используйте полезную информацию, расположенную в конце руководства.

Перед началом работы со снегоуборщиком необходимо внимательно прочитать руководство пользователя. Это поможет избежать возможных травм и повреждения оборудования.

ТЕХНИЧЕСКИЕ ХАРАКТЕРИСТИКИ

Снегоуборщик		S 5556	S 6561
Бензиновый двигатель		ICW200	ICW200
Режим запуска		руч.	руч. / эл.
Мощность	л. с.	6.5	6.5
Емкость топливного бака	л	3.6	3.6
Объем картера	л	0.6	0.6
Количество передач вперед / назад		4/1	4/1
Ширина уборки снега	мм	530	610
Высота уборки снега	мм	510	510
Дальность выброса	м	≤11	≤11
Фара		нет	LED
Уровень шума	Дб	97	97
Масса	кг	57	61

ОПИСАНИЕ ИЗДЕЛИЯ

Снегоуборщики HYUNDAI оснащены мощными зимними двигателями ICW последнего поколения разработанными HYUNDAI.

Двигатели HYUNDAI имеют следующие особенности:

- Высокая мощность и малый вес двигателя.
- Облегченный запуск до -30°C
- Увеличенный моторный ресурс более 2.000 моточасов.
- Сниженный уровень шума по сравнению с аналогичными моторами.
- Низкий расход топлива AI-92.

Особенности снегоуборщика HYUNDAI:

- Система изменения направления выброса снега.
- Жесткая рамная конструкция.
- Агрессивные шнеки для любого типа снега.
- Шины X-TRAC обеспечивают лучшее сцепление с поверхностью.
- Привод колес

КОМПЛЕКТНОСТЬ

1. Снегоуборщик	1 шт.
2. Руководство пользователя	1 шт.
3. Гарантийный талон	1 шт.
4. Упаковка	1 шт.
5. Свечной ключ	1 шт.

ОБЩИЙ ВИД И СОСТАВНЫЕ ЧАСТИ



Рис. 1

- 1 Управление приводом
- 2 Управление шнеком
- 3 Рукоятка направления выброса
- 4 Рычаг переключения передач
- 5 Желоб выброса
- 6 Направляющие лыжи
- 7 Шнеки
- 8 Двигатель
- 9 Крышка горловины топливного бака
- 10 Регулировка дальности выброса
- 11 Крышка масляной горловины

ИНФОРМАЦИЯ ПО БЕЗОПАСНОСТИ

Снегоуборочные машины HYUNDAI предназначены для очистки от снега проезжей части и пешеходных дорожек.

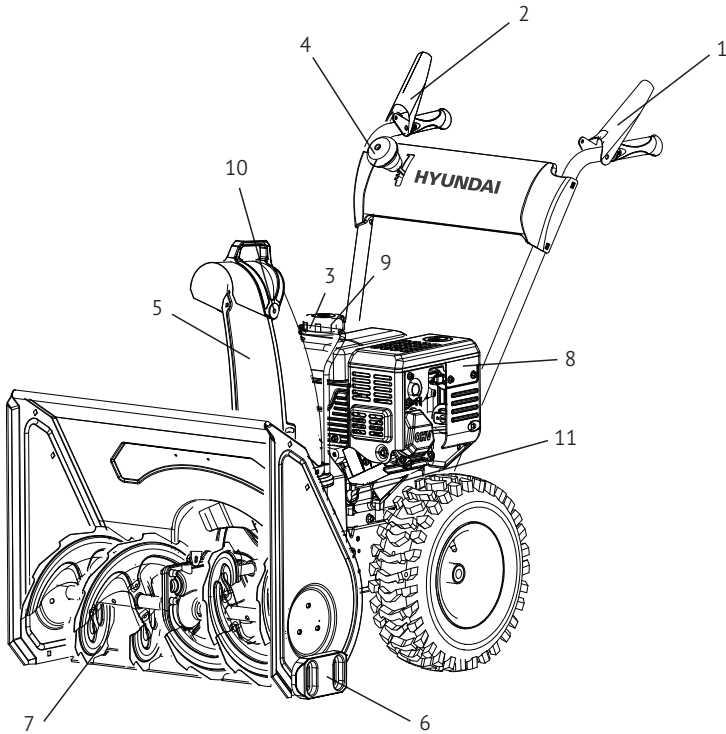
Использование снегоуборочной машины не по назначению может привести к травмированию оператора или повреждению снегоуборочной машины и другого имущества.

Большинство травм или повреждений имущества от снегоуборочной машины может быть предотвращено при соблюдении указаний всех инструкций, приведенных в данном руководстве.

Типичные виды опасностей указаны ниже наряду со способами защиты оператора и окружающих.

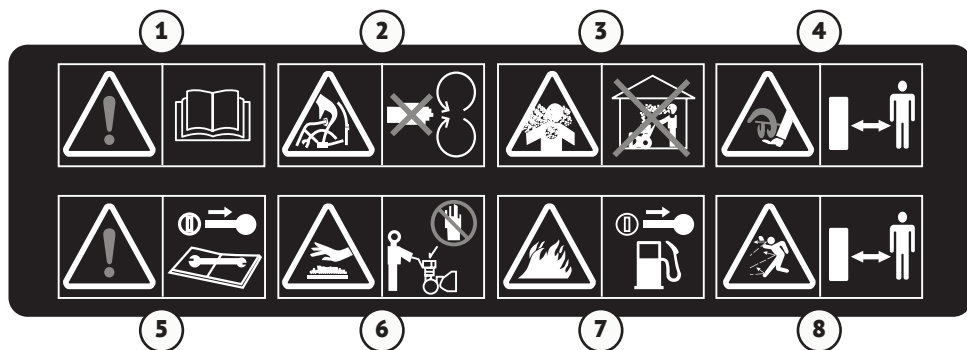

1. Внимание! Прежде чем приступить к работе прочитайте руководство пользователя. Не допускайте к управлению снегоуборщиком лиц не изучивших данное руководство.
2. Осторожно! Избегайте попадания рук, ног, а также одежды во вращающиеся части снегоуборщика. Шнек снегоуборочной машины может нанести серьезные травмы и даже ампутировать пальцы рук или ступни ног.
3. Выхлопные газы двигателя токсичны!
4. Убедитесь, что в рабочей зоне не находятся посторонние люди, дети или животные.
5. Выключите двигатель снегоуборщика перед проведением любых технических работ или осмотра.
6. Некоторые поверхности снегоуборщика, во время работы, могут сильно нагреваться! Будьте аккуратны!
7. Бензин является легковоспламеняющимся веществом. Заправка топливного бака должна производиться при выключенном и остывшем двигателе!
8. Дети и животные должны быть выведены с места проведения работ во избежание получения травм от летящего снега и контакта со снегоуборочной машиной.

Меры безопасности

- Перед первым использованием снегоуборщика внимательно прочитайте руководство по эксплуатации. Сохраняйте настоящее руководство в течение всего времени эксплуатации снегоуборщика. При смене владельца передайте вместе со снегоуборщиком руководство по эксплуатации.
- Запрещается использование снегоуборщика лицам, находящимся под воздействием алкоголя, наркотиков, лекарственных препаратов.
- Не разрешается использовать снегоуборщик лицам, не достигшим 16-летнего возраста.
- Убедитесь, что в рабочей зоне не находятся посторонние люди, дети, животные или мусор.
- Одежда пользователя должна соответствовать погодным условиям, не надевайте длинную,

широкую одежду, которая может попасть в шнек снегоуборщика. Используйте обувь, подошвы которой не скользят.

- Избегайте попадания рук, ног, а также одежды в шнек снегоуборщика.

Меры предосторожности при обращении с топливом

- Используйте только бензин АИ92!
- Бензин является легковоспламеняющимся веществом. Пары бензина взрывоопасны.
- После использования снегоуборочной машины дайте двигателю остыть.
- Заправку топливного бака следует производить при неработающем двигателе на открытом воздухе или в хорошо проветриваемых помещениях.
- Запрещается заполнять топливный бак выше отметки максимум.
- Запрещается курить в непосредственной близости от топлива, а также приближаться к топливу с источниками пламени или искр.
- Выключайте двигатель снегоуборочной машины, если она не используется.
- Если вам нужно по каким-либо причинам отойти от снегоуборочной машины, даже для проверки пространства перед ней, всегда выключайте двигатель.

Фирма-изготовитель не несет ответственности в случае повреждений, возникших в результате неправильной эксплуатации снегоуборщика. В этом случае вся ответственность возлагается на пользователя.

Фирма-изготовитель не несет ответственности при повреждениях, вызванных самостоятельным внесением каких-либо изменений в конструкцию снегоуборщика.



Избегайте вращающегося шнека

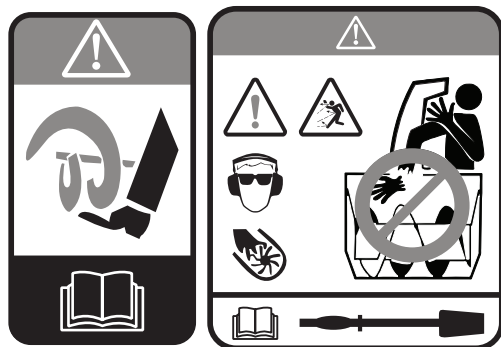

- Шнек снегоуборочной машины может нанести серьезные травмы и даже ампутировать пальцы рук или ступни ног.
- При работающем двигателе следует находиться в стороне от шнека.
- При необходимости по какой-либо причине убрать снег вокруг снегоуборочной машины всегда следует выключать ее двигатель.
- Если снегоотводящий желоб засорился, то следует остановить двигатель. Для очистки снегоотводящего желоба следует использовать специальную лопатку.
- Никогда не засовывайте руку в снегоотводящий желоб при работающем двигателе, это может привести к серьезной травме.

Очистите место работы

- Снегоуборочная машина может отбросить камни и другие предметы с силой, достаточной для получения серьезной травмы.
- Перед началом работы со снегоуборочной машиной внимательно осмотрите предназначенную

для очистки площадь и очистите ее от лишних предметов, которые могут представлять опасность.

- Никогда не применяйте снегоуборочную машину для уборки снега с гравийной дорожки или дороги, так как может произойти подбор и выброс камней. Это может нанести травму окружающим.

Проверьте наличие защитных экранов

- Щитки и экраны предназначены для вашей защиты от отбрасываемых предметов и для предотвращения прикосновения к горячим деталям двигателя и движущимся компонентам.
- При работающем двигателе для вашей безопасности и окружающих все щитки и экраны должны находиться на своем месте и быть в исправном состоянии.
- Направьте снегоотводящий желоб так, чтобы отбрасываемый снег не попадал в оператора, окружающих, окна и другие предметы.
- Не прикасайтесь к снегоотводящему желобу при работающем двигателе.
- Дети и животные должны быть выведены с места проведения работ во избежание получения травм от летящего снега и контакта со снегоуборочной машиной.

Работа на уклонах

- Будьте осторожны при смене направления движения снегоуборочной машины во время работы на склоне, это может привести к опрокидыванию.
- Не применяйте снегоуборочную машину для чистки крыш.
- Снегоуборочная машина может перевернуться на крутом склоне, если оставить ее без присмотра, что может привести к травмированию оператора или окружающих. Запрещается эксплуатировать снегоуборочную машину на уклонах более 20°.

Условия эксплуатации

- Не работайте со снегоуборочной машиной при плохой видимости. В условиях плохой видимости существует повышенная вероятность удара о препятствие или травмирования.
- Направьте снегоотводящий желоб так, чтобы отбрасываемый снег не попадал в окружающих или автомобили. Не прикасайтесь к снегоотводящему желобу при работающем двигателе.

Работа вблизи дорог

- При работе вблизи дорог и подъездных дорожек внимательно наблюдайте за движением транспортных средств. Запрещается эксплуатация снегоуборочной машины на дорогах общего пользования.

Обязанности оператора

- Знать способы быстрой остановки двигателя снегоуборочной машины в экстренных случаях. Изучите назначение и использование всех органов управления снегоуборочной машины.
- Никогда не разрешайте никому работать со снегоуборочной машиной, если этот человек не ознакомлен должным образом с инструкцией по эксплуатации. Не допускайте детей к работе со снегоуборочной машиной.
- Если при работе снегоуборочной машины перед ней неожиданно появляются люди или животные, немедленно отпустите ручку включения привода шнека, чтобы остановить снегоуборочную машину и избежать травмирования вращающимся шнеком.
- При работе со снегоуборочной машиной крепко держите рукоятку и идите, но не бегите.
- Носите подходящую зимнюю обувь, предотвращающую скольжение.

Техобслуживание, ремонт и хранение

- Перед проведением любых работ на устройстве отсоединяйте наконечник провода свечи зажигания.
- Выполняйте только те работы по техобслуживанию, которые описаны в данном руководстве.
- Для того чтобы снегоуборщик работал надежно, затягивайте все гайки, болты и винты до упора.
- Из соображений безопасности своевременно заменяйте изношенные или поврежденные детали.
- Используйте только оригинальные запасные части, рекомендованные фирмой изготовителем.

- Не изменяйте настройки двигателя.
- Перед очисткой, ремонтом или осмотром снегоуборщика убедитесь, что двигатель выключен. Подождите, пока шнек / крыльчатка не остановится полностью.
- Всегда отсоединяйте наконечник провода свечи зажигания, чтобы предотвратить непреднамеренный запуск.
- Ремонт снегоуборщика производите только в сертифицированных сервисных центрах.
- Никогда не храните снегоуборщик с наполненным топливным баком внутри помещения, где присутствуют источники возможного возгорания, такие как нагреватели горячей воды, обогреватели помещений или сушилки для одежды. Дайте двигателю остыть перед постановкой в помещение для хранения.

По вопросу выполнения работ обращайтесь в авторизованный сервисный центр. Список адресов Вы сможете найти на нашем официальном сайте:



www.hyundai-direct.biz

СБОРКА ИЗДЕЛИЯ

Откройте коробку. Извлеките все комплектующие детали и узлы. Проверьте комплектность и целостность изделия. Перед началом сборки и эксплуатации еще раз внимательно ознакомьтесь с разделом «Информация по безопасности».

Сборка системы управления снегоуборщика

Панель управления поставляется уже собранной с ручками. Все, что вам нужно, это зафиксировать ручки на корпусе снегоуборщика, присоединить два троса и шток переключения передач.

- Отсоедините крепеж троса от штанги (рис.1а).
- Возьмите верхнюю панель и установите ее на снегоуборщик. Выньте установочные болты, гайки и шайбы. Смонтируйте и закрепите детали по месту крепления соответственно (рис. 2, 3).
- Закрепите тросы управления сначала на нижней части путем присоединения их к короткому тросу (А) и рычагу (В) соответственно (рис.2, 6, 7).



Рис. 1а



Рис. 2



Рис. 3

- Затем закрепите тросы за верхние рычаги управления и зафиксируйте их с помощью шплинтов (рис.4,5).
- Закрепите с помощью шплинта-защелки штангу переключения передач с рычагом переключения в нижней части снегоуборщика (рис.8, 9).

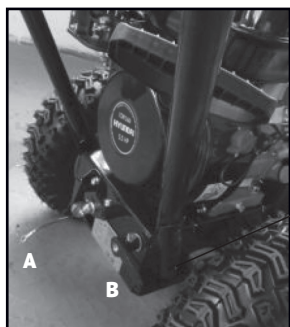

Рис. 4

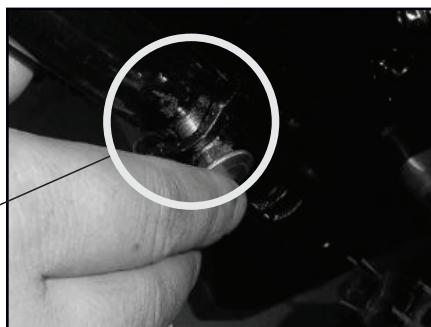

Рис. 5



Рис. 6



Рис. 7



Рис. 8

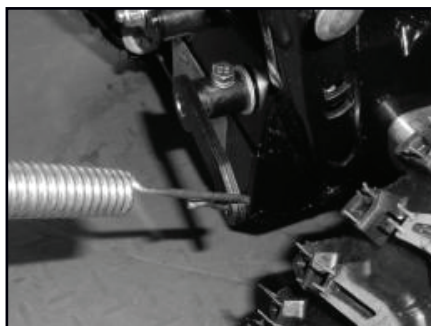

Рис. 9

Сборка желоба выброса снега

- Используйте две скобы-пластины крепления желоба (рис.10), как показано на рис. 11.
- Установите желоб выброса снега на выходную трубу снегоуборщика и зафиксируйте его левой и правой пластиной, как показано на рис. 12.
- Зафиксируйте эту конструкцию в посадочном месте двумя винтами с обеих сторон (рис.13).

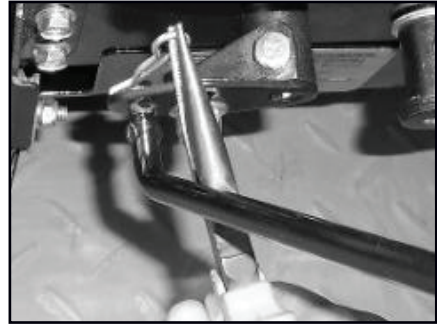

Рис. 10



Рис. 11

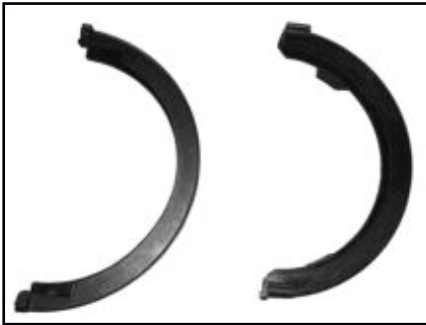

Рис. 12



Рис. 13

РАБОТА СО СНЕГОУБОРЩИКОМ

Указания по безопасности



ВНИМАНИЕ! Существует опасность травмирования!
Запрещается эксплуатировать поврежденные устройства.



Запрещается выводить из строя предохранительные и защитные механизмы!

- Соблюдайте указания по технике безопасности и предупреждения, содержащиеся в данной инструкции и находящиеся на изделии.
- Уберите все посторонние предметы из рабочей зоны.
- Никому не позволяйте входить во время работы снегоуборщика в опасную зону.
- Работайте только при достаточном дневном или искусственном освещении.



Совет по уборке снега:

Снег следует убирать сразу же после его выпадения, иначе происходит обледенение нижнего слоя, что в дальнейшем затруднит уборку;

При уборке снега следите за тем, чтобы очищенные дорожки шли немного внахлест друг на друга; По возможности снег следует убирать по направлению ветра.

Проверка устройства

- Перед началом работ всегда следует проводить визуальный осмотр всего снегоуборщика.
- Проверьте исправность защитных элементов и все резьбовые соединения на наличие повреждений и прочность посадки.
- Перед началом работ замените все поврежденные детали.

Элементы управления

Панель оператора

Управление скоростью снегоуборщика осуществляется с помощью рычага переключения передач L2, который находится на панели управления (Рис.14).

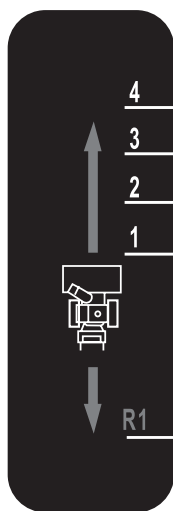

Движение вперед и назад

Модели снегоуборщиков S 5556 и 6561 имеют 4 скорости движения вперед и одну (R1) для движения назад (рис.14).

Направление и дальность выброса снега



ВНИМАНИЕ! Опасность травмирования из-за неконтролируемого выброса посторонних предметов!



Не направляйте дефлектор желоба выброса снега в сторону людей, животных, окон, машин и дверей.

Установка направления выброса снега

Установите желаемое направление выброса снега, повернув желоб за рукоятку (рис.1, п.3).

Рис. 14

Установка дальности выброса снега

Дальность выброса снега регулируется изменением положения дефлектора на желобе выброса снега. Для этого ослабьте фиксирующие болты дефлектора, установите нужный угол выброса снега и за закрепите их обратно (рис.1, п.10).

Для максимальной дальности выброса снега, угол наклона дефлектора должен составлять 32°-45°.

Кнопка ручной подкачки топлива (праймер).

Необходимы две, три подкачки праймером (А) непосредственно в карбюратор двигателя, чтобы облегчить запуск для первоначального холодного старта двигателя (Рис.15).



Рис. 15

Дроссельная заслонка

Управление дроссельной заслонкой находится на задней части двигателя и имеет два положения CHOKE и RUN (рис.16). Закрытая дроссельная заслонка (положение CHOKE) на карбюраторе обеспечивает запуск холодного двигателя. После успешного запуска двигателя заслонку переводят в положение RUN (открыто).



Рис. 16

ВАЖНО! Уборка снега должна производиться только при открытой заслонке в положении (RUN).



Управление оборотами двигателя

Рычаг управление оборотами двигателя регулирует скорость вращения двигателя и отключает его в положении STOP (рис.17).



Рис. 17

ВАЖНО! Уборка снега должна производиться только на максимальных оборотах двигателя – положение MAX (ЗАЯЦ).



Заправка топливного бака



В отверстии для заполнения топливом можно обнаружить пластиковую пылезащитную глухую вставку/заглушку. Удалите её и больше не используйте в дальнейшем.

- Двигатель снегоуборочной машины предназначен для работы на неэтилированном бензине АИ-92.



Заправку топливного бака следует производить только при неработающем двигателе на открытом воздухе или в хорошо проветриваемых помещениях.

- Если двигатель перед этим работал, то перед заправкой топливом дайте ему остыть.
- Не заправляйте топливный бак в помещениях, где существует опасность скопления и воспламенения паров бензина.
- Используйте только бензин АИ-92.
- Иное топливо может повредить металлические, резиновые и пластиковые детали топливной системы. Повреждение двигателя или ухудшение его характеристик в результате использования топлива ненадлежащего качества не покрывается гарантией.
- Если вы редко пользуетесь снегоуборочной машиной или перерывы в ее использовании являются длительными, пожалуйста, обратитесь к главе «хранение» для получения дополнительной информации об ухудшении качества топлива.



Бензин является легковоспламеняемой и взрывоопасной жидкостью. Работая с топливом, вы можете получить тяжелые ожоги и травмы.

- Остановите двигатель.
- Выполняйте все операции с топливом вдали от источников тепла, искр и открытого пламени.
- Все работы с топливом следует проводить на открытом воздухе.
- Немедленно вытирайте брызги или пролитое топливо.



Запрещается использовать загрязненный бензин или смесь бензина с маслом. Не допускайте попадания в топливный бак грязи, пыли или воды.

- Откройте крышку заливной горловины топливного бака.
- Добавьте топливо до нижней кромки заливной горловины.

Добавьте моторное масло

- Двигатель снегоуборщика поставляется без масла в картере двигателя.
- Обязательно залейте масло перед запуском двигателя.



Использование двигателя без масла приведет к моментальной поломке двигателя.

- Откройте крышку масляной горловины и протрите измерительный щуп чистой тряпкой.
- Медленно залейте масло в горловину.
- Установив снегоуборщик на ровной поверхности, убедитесь, что уровень масла находится между отметками H и L на щупе, или в случае отсутствия щупа, налейте масло до верхнего уровня заливной горловины пока оно не начнет вытекать.
- Используйте масло хорошего качества, обозначенное A.P.I. качества SF, SG или SH.
- Используйте только масло SAE 5W30 для обычной зимней эксплуатации или масло SAE 0W30 для более уверенного старта при температурах ниже -18°C.
- SAE 10W40 или другие подобные типы масла к использованию в условиях зимы НЕ ПРИГОДНЫ.



Не допускайте превышения уровня масла!

Запуск двигателя

- Проверьте крепление провода свечи зажигания к свече зажигания. Убедитесь, что металлический наконечник на конце провода свечи зажигания (внутри резинового колпачка) надежно закреплен на металлическом наконечнике свечи зажигания.
- Поверните рычажок зажигания (красного цвета) в положение ON (ВКЛЮЧЕНО).

ВАЖНО! Двигатель не запустится, если рычажок зажигания находится в положении OFF (ВЫКЛЮЧЕНО).



Запуск электрическим стартером (для модели S 6561)

Перед началом работы с электрическим стартером внимательно следуйте всем инструкциям.

Дополнительный электрический стартер оснащен заземленной двухпроводной штепсельной вилкой и предназначен для работы при напряжении 230 В переменного тока. Он всегда должен использоваться с правильно заземленной двухштырьковой розеткой, чтобы избежать возможности поражения электрическим током.



Если электропроводка вашего дома не является заземленной системой, не желательно использовать электрический стартер, возможны поражения электротоком.



- Вставьте удлинитель в розетку, расположенную на поверхности двигателя. Подключите другой конец удлинителя к 230-вольтовой розетке переменного тока в хорошо проветриваемом помещении или на улице при отсутствии осадков.
- Поверните заслонку в положение СНОКЕ (для запуска холодного двигателя).

Если двигатель уже теплый, установите регулятор дросселя в положение RUN вместо СНОКЕ.



- Надавите на кнопку ручной подкачки топлива два или три раза, чтобы запустить холодный двигатель, учитывая, что при нажатии на него пальцем должно быть закрыто вентиляционное отверстие в центре праймера.

НЕ используйте кнопку (праймер) подкачки для перезапуска теплого двигателя после короткого выключения. Но дополнительная подкачка возможно будет необходима, если температура воздуха -10°C или ниже, при условии, что старт теплого двигателя не произошел с первой или второй попытки.



- Нажмите кнопку пуска на электростартере, чтобы запустить двигатель.
- После запуска двигателя отпустите кнопку стартера.
- По мере того, как двигатель прогревается, медленно поверните регулятор дросселя в положение RUN. Если двигатель работает с перебоями или глохнет, быстро снова поверните регулятор дроссельной заслонки обратно в положение СНОКЕ, а затем снова, выждав время, в положение RUN до устойчивой работы двигателя и оставьте его в этом положении если обороты двигателя стабильны и он работает устойчиво.

Дайте двигателю прогреться в течение нескольких минут после запуска. Двигатель не будет развивать полную мощность до достижения рабочих температур.



- При отсоединении удлинителя всегда сначала отсоединяйте штепсель от розетки, а только потом, отсоединяйте штепсель удлинителя от снегоуборщика.

Запуск ручным стартером

- Поверните заслонку в положение СНОКЕ дросселя (запуск холодного двигателя).



Если двигатель уже теплый, установите регулятор дросселя в положение RUN вместо СНОКЕ.

- Надавите праймер ручной подкачки топлива два или три раза для холодного запуска двигателя, следя за тем, чтобы при нажатии пальцем отверстия в центре праймера было под ним.



НЕ используйте праймер для перезапуска теплого двигателя после короткого выключения. Но дополнительная подкачка возможно будет необходима, если температура окружающего воздуха -10 ° C или ниже, при условии что старт теплого двигателя не произошел с первой или второй попытки.

- Возьмите рукоятку ручного стартера и медленно тащите за ручку шнура. В тот момент, когда усилие становится немного тяжелее следует тянуть за ручку шнура быстро и уверенно для старта двигателя, непрерывным полным ходом руки три или четыре раза. После того как двигатель запущен медленно отпускайте шнур стартера или повторяйте попытки до запуска двигателя.
- По мере того, как двигатель прогревается, медленно поверните регулятор дросселя в положение RUN. Если двигатель работает с перебоями или глохнет, быстро снова поверните регулятор дроссельной заслонки обратно в положение СНОКЕ, а затем снова выждав время в положении RUN до устойчивой работы двигателя.



Дайте двигателю прогреться в течение нескольких минут после запуска. Двигатель не будет развивать полную мощность до достижения рабочих температур.



Никогда не пользуйтесь ручным стартером во время работы двигателя, это может привести к поломке стартера.

Остановка двигателя



Оставьте двигатель работать «на холостом ходу» в течение нескольких минут после использования снегоуборщика до его остановки, чтобы просушить влагу на внешних деталях двигателя.

- Дайте двигателю поработать несколько минут на холостых оборотах перед его остановкой.
- При наличии регулятора оборотов двигателя, передвиньте его в положение STOP или просто поверните рычажок зажигания в положение OFF.
- Удалите избыточную влагу с двигателя.

Очистка желоба и шнеков

Не пытайтесь очищать забитый снегом узел желоба или шнеки руками. Отключите двигатель и дождитесь полной остановки всех движущихся частей снегоуборщика и только потом с помощью специальной лопатки приступайте к очистке.



Инструмент для очистки желоба / шнека крепится к верхней части корпуса шнека (ковша) с помощью монтажного зажима. Лопатка предназначена только для очистки узла желоба или шнека.

Управление движением и скоростью передач

- При наличии регулятора оборотов двигателя, установите его в положение MAX (заяц) и после переместите рычаг переключения скоростей (на панели оператора) в одно из четырех положений вперед (F) или в положение «назад» (R1). Выберите скорость, соответствующую погодным условиям и темп, в котором вам удобно двигаться.

Переключение передач во время движения снегоборщника категорически запрещено. Это может привести к повреждению снегоборщника.



В условиях снегопада лучше всего работать на пониженных скоростях.

Управление шнеком

- Управление шнеком расположено на правой ручке снегоборщника (рис.18 В).
- Прижмите рукоятку привода, и шнеки начнут вращение. Чтобы остановить шнеки, отпустите рукоятку.

Управление движением

- Управление ходом движения расположено на левой ручке снегоборщника (рис.18 А).
- Прижмите рукоятку управления привода хода, и снегоочиститель начнет движение с заданной скоростью. Движение немедленно прекратится если вы отпустите рукоятку.



Рис. 18

Проверка управления шнеком

- Выполните следующий тест перед первым запуском снегоборщника и при каждом запуске в начале зимнего сезона.
- При опущенном рычаге включения шнека (в верхнем положении), тросик привода должен иметь небольшое ослабление. Он не должен быть сильно натянут.
- В хорошо вентилируемом месте, запустите двигатель снегоборщника в соответствии с описанной выше инструкцией.
- Находясь в положении оператора (за снегоборщником) включите шнек, нажав на рукоятку включения шнеков.
- Оставьте шнек в рабочем состоянии примерно на 10 секунд, после чего отпустите рукоятку включения шнеков. Повторите эту процедуру несколько раз.
- При запущенном двигателе и рукоятке включения шнеков, установленной в верхнее положение, перейдите вперед машины.
- Удостоверьтесь, что шнек полностью остановлен и не вращается.
- Если шнек имеет какие-либо признаки вращения, немедленно вернитесь в позицию оператора и отключите двигатель. Дождитесь, пока все движущиеся части полностью остановятся и затем выполните регулировку тросика управления шнеком.
- Запустите двигатель и проверьте правильность включения и отключения шнека.
- Не перетягивайте тросик. Перетягивание тросика может помешать выключению шнека и уменьшить безопасность снегоборщника.

Управление снегоуборщиком

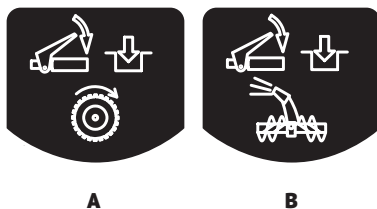
Управление движением и скорости передач:

- При наличии регулятора оборотов двигателя, установите его в положение MAX (заяц) и переместите рычаг переключения передач в одно из четырех положений вперед (F) или в положение «назад» (R1). Выберите скорость, соответствующую условиям снега, и темп, с которым вам удобно двигаться.
- Прижмите рукоятку привода, и шнек начнет вращаться. Отпустите его, и шнеки остановятся.
- Прижмите рукоятку управления приводом ходом, и снегоочиститель начнет движение с заданной скоростью. Отпустите её, и движение сразу прекратиться.



НИКОГДА не перемещайте рычаг переключения передач, прежде не отпустив управление приводом. Это приведет к преждевременному износу системы привода хода снегоочистителя. Для правильного переключения передач необходимо полностью остановить движение снегоуборщика, но не глушить двигатель.

Направляющие лыжи

- Пространство между лезвием скребка и землей может быть отрегулировано путем перемещения направляющих лыж
- Для глубокого удаления снега на ровной поверхности, поднимите направляющие лыжи выше на корпусе шнека.
- Если очищаемая поверхность не ровная, используйте среднее или нижнее положение.
- Не эксплуатируйте машину на гравии, поскольку поднятый гравий может привести к повреждению шнека и причинению вреда оператору.
- Для регулировки направляющих лыж ослабьте четыре фланцевые гайки (по две с каждой стороны) и болты (рис.19, А).
- Установите лыжи в нужные позиции.
- Следите за тем, чтобы нижняя поверхность лыж была параллельно земле, чтобы избежать преждевременного износа. Тщательно затяните гайки и болты.



Рис. 19

Уборка снега

Общие рекомендации по эффективной уборке снега

- Наиболее эффективная уборка снега достигается, если его убирать сразу после выпадения.
- Во время уборки снега слегка перекрывайте каждый ранее пройденный путь.
- Снег следует убирать по ветру, если это возможно.
- В целях безопасности и предупреждения неполадок снегоуборщика, очистите территорию, на которой будет осуществляться уборка снега, от видимых инородных предметов (камней, палок и т. д.).
- При работе со снегоуборщиком крепко удерживайте ручки управления обеими руками.

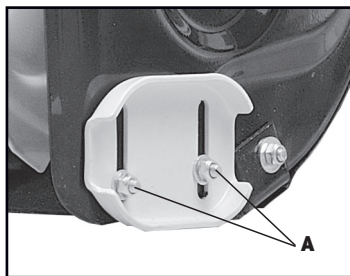
- Проводите расчистку территории только со скоростью движения шагом, не толкайте снегоборщик.
- Будьте особенно осторожны при изменении направления движения. Изменяйте направление движения, находясь в устойчивом положении.
- Никогда не подносите руки или ноги близко к вращающимся узлам снегоборщика.
- Никогда не поднимайте и не переносите снегоборщик с работающим двигателем. Перед транспортировкой следует извлечь ключ зажигания.
- Если в шнек попал какой-либо посторонний предмет (например, камень) или если снегоборщик начинает слишком сильно вибрировать, следует немедленно выключить двигатель и только после этого приступить к осмотру.
- Очищайте снегоборщик после каждого использования.
- Удаляйте наледь, собравшийся снег, а также возможные загрязнения со всего снегоборщика.
- Удалите влажной тряпкой соль и другие химические вещества (реагенты). Следите, чтобы корпус снегоборщика не оставался влажным.
- Работая на гравийных и щебеночных поверхностях, следите за тем, чтобы лопасти шнека не соприкасались с очищаемой поверхностью.

Уборка сухого и умеренного снега

- Снежный покров глубиной до 20 см может быть быстро и легко удален при среднескоростном режиме работы снегоборщика.
- При снежных заносах и плотном снеге глубиной более 20 см, двигайтесь медленно, чтобы выброс снега из снегоотвода осуществлялся непосредственно после попадания снега в шнек. Выброс снега должен осуществляться в направлении движения ветра.

Уборка мокрого снега

Уборка мокрого и слежавшегося снега достаточно ответственная операция, требует повышенного внимания и контроля.



- Свежевыпавший и рыхлый снег, как правило, без проблем проходит через желоб снегоотвода, не налипая и не закупоривая его.
- Мокрый и слежавшийся снег имеет свойство образовывать большие комки и глыбы, которые могут застрять внутри снегоборщика и стать причиной поломки.
- При большой площади соприкосновения лопастей с подобной массой снега и льда возможно физическая блокировка приводного вала шнека, и как следствие его выход из строя.

Категорически запрещаются попытки измельчения крупных глыб снега и льда лопастями шнека, во избежание его блокировки!



- Уборку мокрого снега производить на низкой скорости.
- При закупоривании желоба снегоотвода, прочищайте его специальной лопаткой при выключенном двигателе!

Запрещается производить очистку шнека снегоборщика от снега или посторонних предметов руками! Используйте специальную лопатку.



Работа на склонах

Внимание! При работе на склонах существует опасность опрокидывания снегоборщика!



- Соблюдайте особую осторожность при изменении направления движения.
- Движение осуществляйте только вверх или вниз, избегая движения поперек склона.
- Не работайте в непосредственной близости от обрывов.
- Не работайте на местности с уклоном более 20°.

Инструмент для очистки шнека и желоба.

Инструмент для очистки удобно крепится к задней части корпуса шнека с помощью монтажного зажима. Если снег и лед застряли в желобе или шнеках во время работы, действуйте следующим образом, чтобы безопасно очистить эти узлы:

- Отпустите рычаги приводов движения и шнека.
- Остановите и выключите двигатель.
- Извлеките инструмент из зажима, закрепленного на задней части корпуса шнека и очистите желоб или шнеки.
- Для очистки застрявшего льда или снега используйте именно лопаточный конец инструмента.
- Завершив очистку верните инструмент на штатное место и запустите двигатель снегоочистителя.
- В положении оператора (за снегоочистителем), включите управление шнеком на несколько секунд, чтобы очистить оставшийся снег и лед из желоба выброса.

ТЕХНИЧЕСКОЕ ОБСЛУЖИВАНИЕ

Техника безопасности при проведении технического обслуживания



Ниже приводятся некоторые наиболее важные предупреждения, относящиеся к безопасности. Невозможно предостеречь от всех возможных опасностей, которые могут возникнуть во время проведения технического обслуживания. Только вы сами можете решить, выполнять или не выполнять ту или иную операцию.



Невозможность правильно и безопасно выполнить все указания по техническому обслуживанию может стать причиной серьезной травмы или гибели. Всегда следуйте указаниям и предостережениям руководства.

Меры безопасности при проведении технического обслуживания

- Перед началом любых работ по обслуживанию или ремонту убедитесь, что двигатель остановлен. Это поможет избежать некоторых возможных рисков:
- Окись углерода, содержащаяся в отработавших газах двигателя, обладает высокой токсичностью. Не эксплуатируйте снегоуборщик внутри помещений и вблизи открытых дверей или окон.
- Перед началом работ дайте двигателю и системе выпуска остыть.
- Травмы, вызванные контактом с движущимися частями. Не запускайте двигатель, если это не требуется по инструкции для выполнения данной операции.
- Прочтите указания по выполнению работ перед тем, как приступить к ним и убедитесь, что в наличии имеется необходимый инструмент, и вы владеете соответствующими навыками.
- Для снижения риска возникновения пожара или взрыва соблюдайте осторожность при работе с топливом. Для очистки деталей используйте только негорючий растворитель. Не используйте бензин. Не приближайтесь к сигаретам и открытым пламенем к аккумуляторной батарее и элементам топливной системы.

Работы по техобслуживанию



Все работы, приведенные в разделе «Техническое обслуживание» должны производиться регулярно. Если вы не можете выполнять работы по техобслуживанию самостоятельно, в этом случае следует обратиться в авторизованный сервисный центр.

Производитель не несет ответственности в случае ущерба из-за повреждений вследствие невыполненных работ по техобслуживанию. К таким повреждениям, кроме всего прочего, относятся:

- Коррозийные повреждения и другие последствия неправильного хранения,
- Повреждения и последствия в результате применения неоригинальных запчастей,
- Повреждения вследствие ремонта или техобслуживания неуполномоченными специалистами.

После каждого использования:

- Очищайте снегоуборочник от наледи.
- Проверяйте натяжку резьбовых соединений. При необходимости затяните их.
- Всегда проверяйте снегоуборщик на наличие механических повреждений.

Один раз в сезон:

Рекомендуется проводить полную проверку и обслуживание снегоуборщика в сервисном центре.

РЕКОМЕНДУЕМЫЙ ГРАФИК ТЕХНИЧЕСКОГО ОБСЛУЖИВАНИЯ

		При каждом запуске*	Каждые 50 ч или 1 раз в сезон	Каждые 300 ч
Моторное масло	проверка уровня	•		
	замена		•	
Топливный фильтр	проверка/очистка	•		
	замена			•
Свеча зажигания	проверка/очистка		•	
	замена			•
Топливный бак	проверка уровня	•		
	промывка			•
Топливная магистраль	проверка	•		
	замена			•
Обороты двигателя	проверка/регулировка	•	•	
Клапаны	проверка/регулировка		•	•
Карбюратор	регулировка/промывка			•
Магнето	проверка/регулировка			•
Зажигание	проверка/регулировка			•
Ремень самохода	проверка		•	
Ремень привода шнека	проверка		•	
Опорные втулки (подшипники)	смазка		•	
Масло в редукторе	проверка/замена	•	•	
Смазка в редукторе	проверка/замена	•	•	
Ролик натяжения ремня	проверка	•		
Тросики	проверка/регулировка	•		•
Шнеки	проверка	•		
Механизм сцепления	проверка	•		
Подшипники оси привода	проверка/смазка	•		•
Шины	проверка давления	•		
Оси привода	проверка/смазка	•	•	

Замена масла и проверка его уровня

Проверку уровня моторного масла следует проводить на неподвижной снегоуборочной машине, установленной на горизонтальной площадке. Заменяйте масло в двигателе каждый год перед началом зимы на теплом двигателе.

Используйте только масло для 4-х тактных двигателей.

- Убедитесь, что двигатель выключен.
- Откройте заливную горловину.
- Удалите пробку сливного отверстия (рис. 20, А).
- Полностью слейте масло в приготовленную заранее емкость.
- Установите пробку сливного отверстия и протрите остатки пролившегося масла.
- Налейте новое масло по верхнюю метку.
- Для проверки уровня масла отвинтите крышку заливной горловины, протрите щуп и опустите его в заливную горловину, не закручивая крышку, затем извлеките его.



Рис. 20



Соблюдайте правила утилизации отработанного масла, берегите окружающую среду. При самостоятельной замене масла утилизируйте его в соответствии с правилами. Слейте масло в герметично закрывающуюся емкость и сдайте его на пункт утилизации. Не выбрасывайте емкость с отработанным маслом вместе с бытовыми отходами, не сливайте отработанное масло в почву или в канализацию.

Рекомендации относительно моторного масла

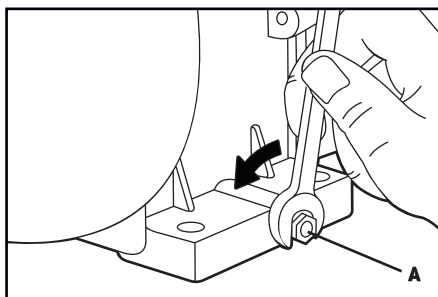
- Моторное масло в значительной степени влияет на эксплуатационные характеристики двигателя и является основным фактором, определяющим его ресурс.
- Используйте высококачественное масло для 4-тактных автомобильных двигателей.
- В общем случае рекомендуется эксплуатировать двигатель на моторном масле с вязкостью SAE 5W-30, которое подходит для любой температуры окружающего воздуха.
- Компания HYUNDAI рекомендует использовать моторное масло категории SJ и выше по классификации API, либо его аналог с соответствующей сертификационной отметкой на емкости с маслом.

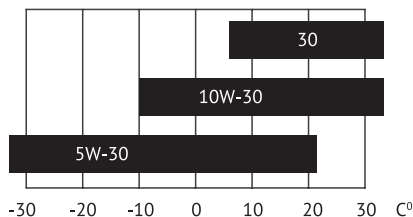

Обслуживание свечи зажигания

Для обеспечения нормальной работы двигателя свеча зажигания должна быть свободна от отложений, и между электродами свечи должен быть установлен требуемый зазор.

- Откройте защитную крышку свечи зажигания, затем снимите наконечник свечи зажигания (рис. 21). Для того чтобы вернуть свечу зажигания, используйте стандартный свечной ключ или накидную головку.
- Осмотрите свечу зажигания. Замените свечу, если на электродах имеются следы износа, трещины и сколы на изоляторе, или свеча загрязнена. Убедитесь, что уплотнительная шайба свечи находится в хорошем состоянии.
- Используйте только рекомендованные свечи зажигания или полностью эквивалентные им по характеристикам и качеству. Если использовать свечи зажигания с неподходящим калильным числом, то это может привести к выходу двигателя из строя. Свечу зажигания для замены вышедшей из строя можно приобрести у официального дилера снегоуборочных машин компании HYUNDAI.
- Измерьте с помощью плоского щупа зазор между электродами свечей зажигания. При необходимости отрегулируйте величину зазора, осторожно подгибая боковой электрод.
- Зазор между электродами должен составлять 0,6-0,8 мм (рис. 22)
- Чтобы избежать перекоса, вручную заверните свечу на место.
- После установки свечи зажигания в резьбовое гнездо затяните ее специальным ключом, чтобы обжать уплотнительную шайбу. При установке новой свечи зажигания необходимо повернуть ее еще на полоборота после посадки буртика свечи на уплотнительную шайбу, для того чтобы обеспечить требуемую затяжку и уплотнение. При установке старой свечи поверните ее от 1/8 до 1/4 оборота после посадки буртика свечи на уплотнительную шайбу.
- Свеча зажигания должна быть плотно затянута. Слабо затянутая свеча зажигания может перегреться и стать причиной выхода двигателя из строя.
- Установите наконечник свечи зажигания.



Рис. 21



Рис. 22

Регулировка направления желоба

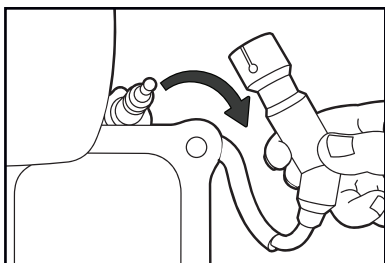
- Место вращения желоба должна быть смазано универсальной автомобильной смазкой.

Вал шнека

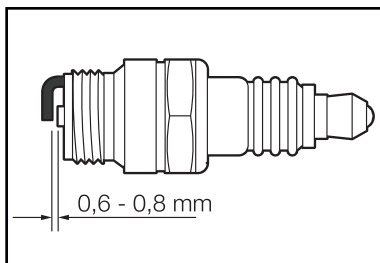
- Как минимум один раз в сезон, удаляйте срезные штифты (рис. 23, В) на валу шнека. Впрысните смазку внутрь вала и выполняйте смазку подшипников шнека как минимум один раз в сезон.

Подшипники шнека

- Каждый сезон выполняйте смазку подшипников шнека (рис. 23, Р) и подшипников сбоку рамы (рис. 23, Р2).



Рис. 23

Замена срезных штифтов на шнеках

- Шнек прикрепляется к валу шнека с помощью двух срезных штифтов. При наличии посторонних объектов или ледяного затора, способного заблокировать шнеки, эти болты срезаются, защищая двигатель.
- Если шнеки не вращаются, проверьте не срезаны ли штифты. В комплектацию входят запасные срезные штифты.
- При замене штифтов добавьте масло на вал перед установкой новых штифтов.

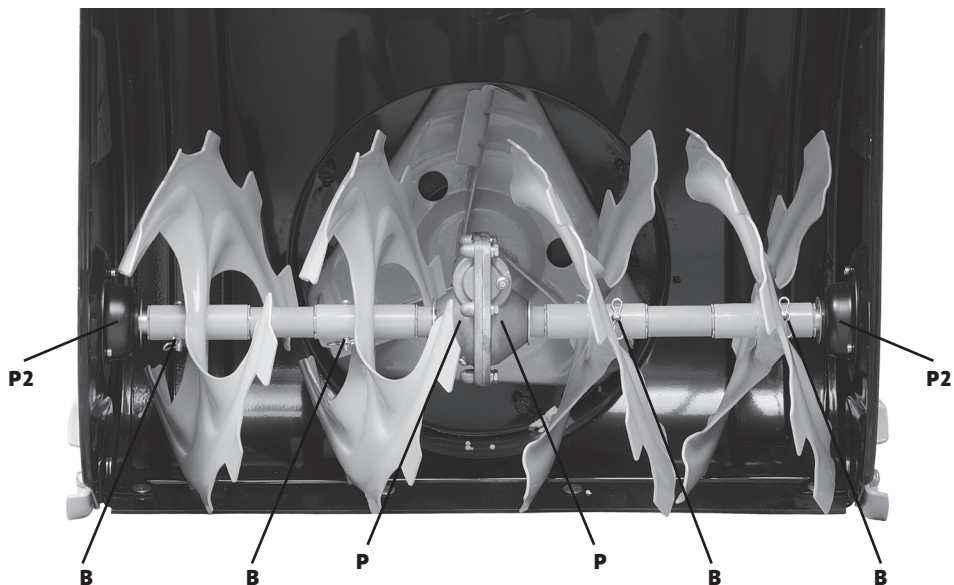

Никогда не заменяйте срезные штифты шнека на полнотельные болты, гвозди или проволоку. Это может привести к повреждению коробки передач шнека или других компонентов и не будет покрываться гарантией.

Лезвия скребка и направляющие лыжи

- Лезвия скребка и направляющие лыжи расположены в нижней части снегоуборщика и могут со временем изнашиваться.
- Необходимо периодически выполнять их проверку и, при необходимости, замену.
- Для выполнения работ по замене лезвий скребка и направляющих лыж необходимо обращаться в авторизованный сервисный центр.

Механизм привода и подъема

- Выполняйте смазку как минимум один раз в сезон или после каждых 25 часов работы. Снимите заднюю крышку, смажьте все цепи, шестеренки, подшипники, валы, механизмы переключения как минимум один раз в сезон.
- Используйте моторное масло или смазку в виде спрея. Следите за тем, чтобы масло не попадало на резиновые элементы машины и на алюминиевый ведущий диск.

Подготовка к хранению

- Правильная подготовка снегоуборочной машины к хранению является залогом сохранения ее внешнего вида и безотказной эксплуатации.
- Следующие операции позволяют защитить снегоуборочную машину от развития коррозии и ржавчины, сохранить ее функциональность и внешний вид, а также обеспечить легкий пуск двигателя снегоуборочной машины после расконсервации.

Очистка

- Промойте корпус со шнеком и колеса струей воды из шланга.
- Протрите другие части снегоуборочной машины влажной тканью.
- После того как снегоуборочная машина высохнет, восстановите поврежденное лакокрасочное покрытие.

Топливо

В некоторых местностях топливо может терять свои качества особенно быстро. Топливо может утратить свои качества в течение 30 дней, что может привести к выходу из строя карбюратора и/или топливной системы. Обратитесь к местному официальному дилеру для выяснения правил обращения с топливом для вашей местности.



- Во время хранения рабочие свойства бензина ухудшаются. Использование старого бензина вызывает затрудненный пуск, а также засорение топливной системы продуктами разложения.
- Если во время хранения бензин придет в негодность, то может потребоваться обслуживание или замена карбюратора или иных компонентов топливной системы.
- Безопасная продолжительность нахождения топлива в баке и карбюраторе зависит от таких факторов, как марка бензина, температура хранения и степени заполнения топливного бака.
- Присутствие воздуха в топливном баке способствует окислению топлива.
- Высокая температура хранения может вызвать ускорение процесса старения топлива. Проблемы из-за старения топлива могут возникнуть через несколько месяцев и даже раньше, если залитый в бак бензин не был свежим.
- Гарантия не покрывает повреждения топливной системы или проблемы с работой двигателя из-за невыполнения работ по подготовке к хранению.

Слив топлива из топливного бака и карбюратора

- Расположите подходящую емкость под сливной трубкой карбюратора и во избежание пролива топлива воспользуйтесь воронкой
- Откройте топливный кран.
- Вставьте длинную отвертку с плоским жалом в смотровое отверстие лицевой стороны.
- Сливной винт карбюратора расположен рядом с поплавковой камерой карбюратора.
- Ослабляйте (не отворачивайте) сливной винт до тех пор, пока не начнется слив топлива.
- Сливайте топливо до опустошения бака, затем затяните сливной винт.

Бензин является легковоспламеняемой и взрывоопасной жидкостью.

Работая с топливом, вы можете получить тяжелые ожоги и травмы.



- Остановите двигатель. Выполняйте все операции с топливом вдали от источников тепла, искр и открытого пламени.
- Все работы с топливом следует проводить на открытом воздухе.
- Немедленно вытирайте брызги или пролитое топливо.

Моторное масло

- Замените моторное масло.
- Выкрутите свечу зажигания.
- Залейте столовую ложку (5-10 см³) свежего моторного масла в цилиндр.

- Несколько раз медленно потяните рукоятку стартера для распределения масла.
- Вверните свечу зажигания.
- Потяните рукоятку стартера до появления сопротивления. При этом клапаны закроются, что защитит двигатель от внутренней коррозии.

Хранение

- Помещение для хранения должно быть сухим и не пыльным. Кроме того, устройство следует хранить в недоступном для детей месте. Возможные неисправности на устройстве следует устранять, в принципе, перед установкой машины на хранение, чтобы она находилась всегда в состоянии готовности эксплуатации.

Утилизация

Инструмент, его упаковка и принадлежности изготовлены из материалов, подлежащих вторичной переработке, поэтому их следует утилизировать соответствующим образом.

ГАРАНТИЙНЫЕ ОБЯЗАТЕЛЬСТВА

Снегоуборщики HYUNDAI проходят обязательную сертификацию и соответствуют требованиям ТР ТС 004/2011 «О безопасности низковольтного оборудования»; ТР ТС 010/2011 «О безопасности машин и оборудования»; ТР ТС 020/2011 «Электромагнитная совместимость технических средств».

Срок службы изделия составляет 5 лет. Гарантийный срок изделия составляет 1 год.

Производитель не несет ответственность за повреждения и ущерб, вызванные несоблюдением указаний по технике безопасности и правил технического обслуживания. Это в первую очередь, распространяется на:

- использование изделия не по назначению;
- использование недопущенных производителем смазочных материалов;
- технические изменения изделия;
- косвенные убытки в результате последующего использования изделия с неисправными или не оригинальными деталями.



Мы рекомендуем использовать только оригинальные запчасти.

ВОЗМОЖНЫЕ ПРИЧИНЫ НЕИСПРАВНОСТЕЙ

Неисправность	Возможная причина	Устранение неисправности
Стартер работает, но двигатель не запускается	Топливный кран в положении OFF (Выкл)	Поверните топливный кран в положение ON
	Потерявший свои свойства или старый бензин	Убедитесь, что в топливный бак залит свежий бензин. Слейте бензин из карбюратора
	Снят наконечник со свечи зажигания	Убедитесь, что наконечник свечи зажигания одет
	Неправильно установлена дроссельная заслонка	Закройте дроссельную заслонку при холодном двигателе, откройте дроссельную заслонку при прогревом двигателя
	Неправильный зазор или отложения между электродами свечи зажигания	Убедитесь в том, что свеча зажигания не имеет отложений, и величина зазора между электродами правильная
	Ключ вставлен не до конца	Вставьте ключ до конца
Двигатель развивает недостаточную мощность	Высокая скорость движения по опорной поверхности вызывает чрезмерную нагрузку на двигатель	Уменьшите скорость движения по опорной поверхности
	Мокрый глубокий снег вызывает чрезмерную нагрузку на двигатель	Уменьшите полосу захвата снегоуборочной машины
	Затруднен проход снега через отводящий желоб	Прочистите отводящий желоб
	Плохо закреплен наконечник свечи зажигания	Убедитесь в надежном закреплении наконечника свечи зажигания
	Неправильный зазор или отложения между электродами свечи зажигания	Убедитесь в том, что свеча зажигания не имеет отложений, и величина зазора между электродами правильная
	Неправильно установлена дроссельная заслонка	Убедитесь в том, что дроссельная заслонка открыта
	Потерявший свои свойства или старый бензин	Убедитесь, что в топливный бак залит свежий бензин. Слейте бензин из карбюратора
Двигатель работает, но снегоуборщик не выполняет свои функции	Изношены лопасти шнека	Замените лопасти шнека
	Не нажата рукоятка включения привода шнека	Переместите рукоятку включения привода шнека к рукоятке панели оператора
	Шнек не включается из-за того, что износился, разорвался или слетел со шкивов приводной ремень	Обратитесь к официальному дилеру снегоуборочных машин HYUNDAI

Неисправность	Возможная причина	Устранение неисправности
Снег не отбрасывается должным образом	Затруднен проход снега через отводящий желоб	Прочистите отводящий желоб
	Посторонний предмет не дает вращаться шнеку	Удалите посторонний предмет
	Шнек не включается из-за того, что износился, разорвался или слетел со шкивов приводной ремень или срезались срезные болты	Обратитесь к официальному дилеру снегоуборочных машин HYUNDAI
	Слишком широкая полоса захвата для мокрого, глубокого снега	Уменьшите полосу захвата снегоуборочной машины
	Снегоуборочная машина движется слишком быстро для данных условий	Уменьшите скорость движения
Двигатель останавливается при включении рукоятки привода шнека	Затруднен проход снега через отводящий желоб; Посторонний предмет не дает вращаться шнеку; Шнек примерз	Прочистите отводящий желоб и кожух шнека

Если вы не можете устранить возникшую неполадку самостоятельно или ее нет в этой таблице, обратитесь в авторизованный сервисный центр нашей компании.

По вопросу выполнения всех других работ обращайтесь в авторизованный сервисный центр. Полный список адресов авторизованных сервисных центров Вы сможете найти на нашем официальном сайте:

www.hyundai-direct.biz



СПИСОК АДРЕСОВ АВТОРИЗОВАННЫХ СЕРВИСНЫХ ЦЕНТРОВ HYUNDAI

Город	Название СЦ	Адрес	Телефон	
Анапа	ИП Долганов М.В.	ул. Заводская, д.28 В	(918) 261-54-10	*
Анапа	ИП Долганов М.В.	ул. Промышленная, д.11	(918) 295-82-19	**
Архангельск	ИП Казанцев В.А.	ул. Павла Усова, д.12	(8182) 421-427, (960) 006-00-07	
Астрахань	ИП Киревнина Е.В.	ул. 5-я Литейная, д. 30	(8512) 59-97-00	
Астрахань	ООО "Техник" (ИП Львов)	ул.3-я Зеленгинская, д.56А, к1,	(8512) 45-00-63, 45-00-66	
Барнаул	ООО "Айсберг-Сервис"	ул. Северо-Западная, д.54	(3852) 36-20-02, 77- 49-50	
Барнаул	ООО "Первый центр сварки"	ул.Силикатная, д.15А	(3852) 500-246	
Белгород	ИП Квитко Т.В.	ул. Губкина д.45А	(4722) 51-16-95	
Белгород	АСЦ "Спектр-сервис"	ул. Студенческая, д.28	(4722) 41-73-75	
Благовещенск	АСЦ "PROFI"	ул. Горького д.163	(4162) 56-31-31	
Брянск	АСЦ "Механик"	ул. Ульянова, 112/1	(4832) 57-54-92, (953) 273-12-23	
Брянск	ООО "Электротехцентр"	пер. Металлистов, д. 4А	(4832) 57-18-76	
Владивосток	ИП Яворский А.В.	пр-т 100 лет Владивостоку 155 к 4	(924) 730-88-45	
Волгоград	ИП Синицкий В.В.	ул. 95-й Гвардейской Дивизии, д. 9	(8442) 74-13-31	
Вологда	АСЦ "Ритм-В"	ул. Октябрьская, д.51	(8172) 52-85-52, 52-85-60	
Воронеж	ИП Подолок В.А.	ул. Антонова-Овсеенко, д. 23 А	(4732) 647-000, 24-66-66	
Грозный	ООО "Алиф"	ул.Маяковского, 17 "В"	(928) 001-33-03, (8712) 22-49-21	
Евпатория	ИП Фурсенко Е.И.	ул. Чапаева,81 техмаркет "Новосёл"	(978) 706-02-39	
Екатеринбург	ИП Черевен П.В.	ул. Геологов, д.10	(922) 221-93-39	
Иваново	ИП Стецкий Д.Л.	ул. Станкостроителей, д.1Г	(4932) 93-80-81	
Ижевск	АСЦ ТМ Сервис	ул. Телегина д.30	(3412) 93-24-19, 93-24-20	
Иркутск	ООО "Ротор"	ул. Шевцова д.68, каб.101.	(3952) 77-75-35	
Казань	АСЦ "ИнСервис-Про"	ул. Адоратского, д.3	(843) 204-27-08	
Калининград	ИП Онищенко В.А.	ул. Горького, д. 107	(911) 472-80-51	
Калуга	ООО "Инжант"	ул. Глаголева, д.19	(4842) 55-50-22	
Калуга	ИП Кирчиков Е.Э.	ул. Механизаторов, 28	(4842)75-11-01, (4842)51-50-49	
Кемерово	ООО «Лидер»	ул.Базовая, д.6А/1	(3842) 76-10-92, 33-07-90	
Киров	ИП Мошонкин А.С.	Транспортный проезд 5	(967) 256-74-86	
Костомукша	ООО "Надежда"	шоссе Горняков, д. 124	(8145) 97-29-13	
Краснодар	СЦ "Инструмент сервис"	ул. Уральская, 83А	(861) 275-86-61, (964) 892-18-19, (918) 652-03-56	
Краснодар	ИП Дьячкова Н.И.	г. Усть-Лабинск, ул. Вольная д. 123	(8612) 32-31-32	
Красноярск	ООО "Инструмент Сервис"	ул. Парашютная, д.15	(3912) 61-98-95	
Красноярск	ООО "Мираж"	ул. Вавилова, здание 1, стр.10, пом. 1	(391) 277-77-85	
Курск	АСЦ "Дядько"	ул.Александра Невского, д.13 В, кор. 3	(4712) 44-60-44, 44-63-00	
Липецк	ИП Соболев Г.Ю.	ул. Мичурина, д. 46	(4742) 40-10-72	
Магнитогорск	ООО "МТД"	пр. К. Маркса, д. 78	(351) 903-53-53	
Маринск	ИП Коленко Э.В.	ул. 50 Лет Октября 103 А	(38443) 5-11-38	
Москва	ООО "Технодид"	Шосейная улица, дом 1в, стр. 10	(495) 785-20-26, (966) 151-06-81	
Москва	АСЦ "СМТ-сервис"	ул. Маршала Прошлякова д.6 стр.1а	(495) 255-266-7	
Москва	АСЦ "Servy"	3-й Нижнелихоборский пр., 1, стр. 1 территория "Автокомбината №3"	(495) 966-23-04 (запчасти), (495) 966-23-04 (ремонт)	
Нальчик	ООО "ТРЭК"	ул. Аххова д.190	(800) 700-9703	
МО, Климовск	ООО "Садтехсервис"	ул. Московская, д. 18	(909) 936-3237, (915) 024-9920	
МО, Раменское	ООО "РЕМ и С"	ул. Михалевича, д. 53А.	(495) 64-666-70, (495) 64-666-79	
Мурманск	АСЦ "Компаньен"	ул. Свердлова, д. 39 (завод "ЭРА")	(8152) 41-02-33, (911) 804-24-91	
Нижевартовск	ООО "СВ-АС"	ул. Ханты-Мансийская 34 А	(922) 255-57-56, (3466) 56-57-56	
Нижевартовск	ООО "ТВЭЛ-Н"	ул. Советская д.58	(3466) , 619-206, 24-52-52, 41-11-88	

Нижекамск	ИП Тулбаев Э.А.	ул. Юности, д. 14	(8555) 41-99-26
Нижегород	СЦ "Империya Инструмента"	ул. Алексеевская д. 24/27	(831) 428-77-07
Нижегород	СЦ "Ага-сервис"	ул. Каширская, д. 65	(831) 251-68-76
Нижегород	АСЦ "Ордер"	ул. Полтавская, д.32	(831) 416-78-80, 416-78-70
Нижегород Тагил	АСЦ "КАСКАД-СЕРВИС"	ул. Черных д. 46	(3435)24-76-10, (982)670-82-34
Нижегород Тура	АСЦ "Калейдоскоп"	ул. Ленина, д.108	(34342) 2-14-81, 2-08-66
Новокузнецк	АСЦ "БМВ-Трейд"	пр.Строителей д.7,к.9	3843 99-30-47, 99-39-47
Новокузнецк	АСЦ "Инстрой"	ул.Вокзальная, дом. 24	(3843) 72-35-54, (923) 623-60-02
Новосибирск	АСЦ "Ареакон"	ул. Связистов 17	(913) 399-42-77
Новосибирск	ООО "Лиско центр"	ул.Станционная д. 28/3	(913) 916-84-95
Новосибирск	ООО "БИН-Сервис"	Мочищенское шоссе, д. 1/1	(383) 399-12-91, 213-52-71
Новороссийск	АСЦ "Пилот"	ул. Волгоградская, д.99	(8617) 76-45-65, (967) 930-73-33
Новотроицк	ООО "ВОСЕМЬ"	ул. Советская, дом 40.	8 (3537) 67-88-84; 68-40-00
Октябрьский	ИП Иванова Ю. Р.	ул.Северная, д.36	(927) 349-29-49
Омск	ООО "Инструмент Снаб"	ул. 10 лет Октября д. 76, офис 310	(3812) 569-002, 385-685
Орел	ИП Рыбаков И.А.	ул. Городская, д. 98-6	(4862) 71-48-81, 543-607
Оренбург	АСЦ "Оренсервис"	пр-д. Автоматики, д.28 А	(961) 929-59-09
Орск	ИП Чернова Э. Ш.	ул. Станиславского д. 52 Б	(3537) 33-51-62
Пенза	ООО "Прогресс-М"	ул. Кузнецкая 7А	(8412) 49-01-40
Пермь	ООО "Бастет"	ул.Чернышевского, д.10	(342) 234-95-60
Петрозаводск	АСЦ "СТС-центр"	пр-т. Лесной, д.51	(8142) 59-22-02
Псков	ИП Лашкова Н.Ю.	ул.128 Стрелковой Дивизии д.13	(8112) 72-32-01
Пятигорск	ИП Колесников Д.Н.	ул. Ермолова д.28	(988)741-04-14, (905)469-00-51
Ростов-на-Дону	ИП Селезнев С.В.	ул. Тракторная дом 54, оф.1	(863) 248-17-92, (918) 857-56-25
Ростов-на-Дону	АСЦ "Сезон"	Аксацкий проспект, д.14, пав.11	(904) 442-20-56
Рязань	ООО "Гарант-Техно"	ул. Пушкина, д. 14, корп.1	(4912) 76-88-01, 76-34-83
Салехард	ИП Шишкин А.Н.	ул. Мира, д.17 А, 2-й этаж.	(34922) 6-11-17, (902) 816-58-93.
Самара	ООО "Зурбаган"	ул. Красных Коммунаров, д. 17, лит. А1, оф. 2	(846) 995-35-70
Самара	ИП Прокофьева Е.В.	ул. Ново-Вокзальная 217 А.	(919) 808-25-24, (917) 95-95-875
Самара	ООО "СТИН-Сервис"	пр-т Кирова д. 24, корпус 40	(846) 931-90-55
Санкт-Петербург	ООО "Бензолюкс"	ул. Калинина, д. 13, офис 311	(812) 331-56-55
Саранск	ООО "Прогресс-М"	ул.Рабочая 103	(8342) 24-52-02
Саратов	АСЦ "Мастер сити"	ул. Б.Садовая 248, лит. 1 (таксопарк №6)	(963) 114-00-90
Севастополь	АСЦ "Севзип"	ул. Руднева, д.1Г	(978) 947-40-03
Смоленск	ИП Шульман А.И.	2-й Краснинский пер, д.14	(4812) 35-15-42, 32-14-73
Ставрополь	АСЦ «Хороший Инструмент»	ул. Доваторцев, д. 35/1	(8652) 94-48-56, 777-002
Сызрань	ИП Горшенин А.А.	ул. Интернациональная д.96	(8464) 91-63-59, (927)787-81-81
Тольятти	АСЦ "Садовая Техника"	3-й Тракторный проезд, дом 6А	(927) 725-94-87, (927) 787-32-76
Тула	АСЦ "Подмастерье"	ул. Скуратовская, д. 121	(4872)33-00-00; 24-55-99
Тюмень	ООО "Монолит"	ул.30 лет Победы, д.113А, стр.2	(3452) 69-60-44, 69-61-17, 69-60-41
Унеча	ИП Познякова Л.В.	ул. Иванова, д. 38	(910) 293-25-65
Урюпинск	ИП Половинкина М.М.	х. Ольшанка, ул. Комарова, д. 71	(84442) 3-84-10, (84442) 3-88-95
Уссурийск	АСЦ Техник	ул. Целинная, д.11	(4234) 38-48-30, доб.106
Уфа	ООО "Аверс Техно"	ул. Центральная, д.19	(347) 246-44-24, 246-33-71
Хабаровск	АСЦ "Сервис-Мастер"	ул. Строительная, 18, литер 3	(4212) 63-41-08
Ханты-Мансийск	ИП Эмановская О.В.	ул. Заводская 24	8(3467)38-89-80
Чебоксары	АСЦ "Магазина Мир инструментов"	ул. Хевешская, д. 5 помещение 1	(8352) 222-141, 63-80-07
Челябинск	ООО "В.М.С. Моторс"	Троицкий тракт 21/1	(351) 247-47-45
Южноуральск	ИП Марочкина Н.В	ул. Кольцевая, д. 7	(35134) 4-87-94, (904)930-45-95, (951)254-48-11
Ярославль	СЦ "Профессионал"	ул. Суздальская, д.27	(4852) 44-97-33, (901) 985-82-71

* Сервис производит гарантийное обслуживание только электроинструмента.

** Сервис производит гарантийное обслуживание только бензотехники.

ЗМІСТ

1.	Примітки	31
2.	Передмова	31
3.	Технічні характеристики	32
4.	Опис виробу	32
5.	Комплектність	32
6.	Загальний вигляд та складові частини	33
7.	Інформація з безпеки	34
8.	Збірка виробу	37
9.	Робота з пристроєм	40
10.	Технічне обслуговування	48
11.	Пошук несправностей	54

ПРИМІТКИ

Серійний номер виробу Hyundai на табличці, розташованій на виробі, містить інформацію про дату його виробництва:

1. Рік виготовлення
2. Перша буква назви моделі
3. Технічна інформація
4. Місяць виготовлення
5. Серійний номер

18ST0100001

1
2
3
4
5

Розшифровка прикладу: виготовлено в січні 2018 року.

ПЕРЕДМОВА

Дякуємо Вам за придбання снігоприбирача HYUNDAI.

У цьому посібнику міститься опис техніки безпеки і процедур по обслуговуванню і використанню снігоприбирачів HYUNDAI S 5556 і S 6561.

Всі дані в інструкції користувача містять найсвіжішу інформацію, доступну на момент друку. Просимо взяти до уваги, що деякі зміни, внесені виробником можуть бути не відображені в цій інструкції, а також зображення і малюнки можуть відрізнятись від реального виробу. При виникненні проблем використовуйте корисну інформацію, розташовану в кінці інструкції.

Перед початком роботи зі снігоприбирачем необхідно уважно прочитати інструкцію користувача. Це допоможе уникнути можливих травм і пошкодження обладнання.

ТЕХНІЧНІ ХАРАКТЕРИСТИКИ

Снігоприбирач	S 5556	S 6561
Бензиновий двигун	ICW200	ICW200
Режим запуску	ручний	ручний / електро
Потужність, к. с.	6.5	6.5
Об'єм паливного баку, л	3.6	3.6
Об'єм масляного картера, л	0.6	0.6
Кількість передач вперед / назад	4/1	4/1
Ширина прибирання снігу, мм	530	610
Висота прибирання снігу, мм	510	510
Дальність викиду, м	≤11m	≤11m
Фара	нет	LED
Рівень шуму, Дб	97	97
Маса, кг	57	61

ОПИС ВИРОБУ

Снігоприбирачі HYUNDAI оснащені потужними зимовими двигунами ICW останнього покоління розробленими HYUNDAI.

Двигуни HYUNDAI мають такі особливості:

- Висока потужність і малу вагу двигуна.
- Полегшений запуск до -30°C
- Збільшений моторний ресурс більше 2000 мотогодин.
- Знижений рівень шуму в порівнянні з аналогічними моторами.
- Низька витрата палива AI-92.

Особливості снігоприбирача HYUNDAI:

- Система зміни напрямку викиду снігу.
- Жорстка рамна конструкція.
- Агресивні шнеки для будь-якого типу снігу.
- Шини X-TRAC забезпечують краще зчеплення з поверхнею.
- Привід коліс.

КОМПЛЕКТНІСТЬ

1. Снігоприбирач 1 шт.
2. Свічний ключ 1 шт.
3. Керівництво користувача 1 шт.
4. Гарантійний талон 1 шт.
5. Упаковка 1 шт.

ЗАГАЛЬНИЙ ВИГЛЯД

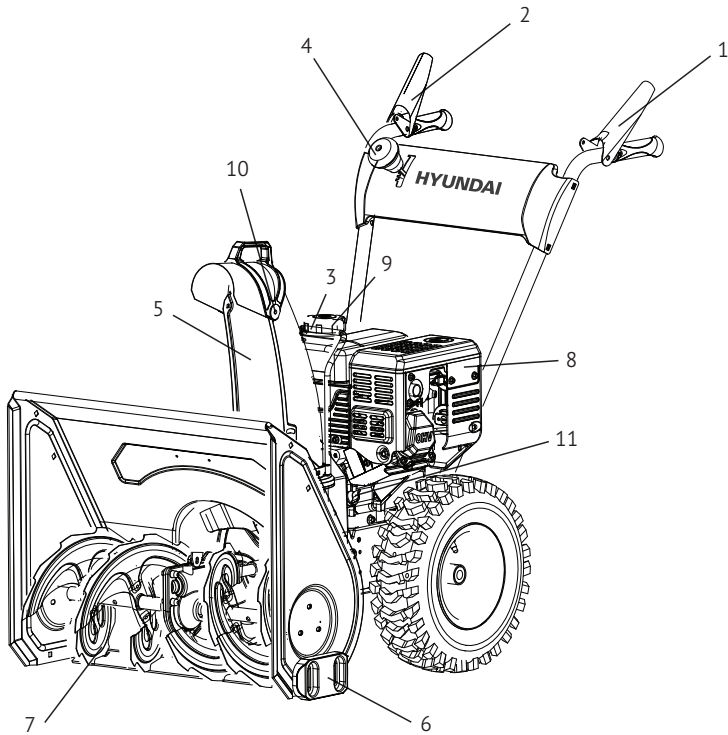

1. Управління приводом
2. Управління шнеком
3. Рукоятка напрямку викиду
4. Важіль перемикання передач
5. Жолоб викиду
6. Напрявні лижі
7. Шнеки
8. Двигун
9. Кришка горловини паливного бака
10. Регулювання дальності викиду
11. Кришка масляної горловини

ІНФОРМАЦІЯ З БЕЗПЕКИ

Снігоприбиральні машини HYUNDAI призначені для очищення від снігу проїжджої частини і пішохідних доріжок.

Використання снігоприбиральної машини не за призначенням може призвести до травмування оператора або пошкодження снігоприбиральної машини і іншого майна.

Більшість травм або пошкоджень майна від снігоприбиральної машини може бути припинено при дотриманні вказівок всіх інструкцій, наведених в цьому посібнику.

Типові види небезпек вказані нижче поряд зі способами захисту оператора і оточуючих.

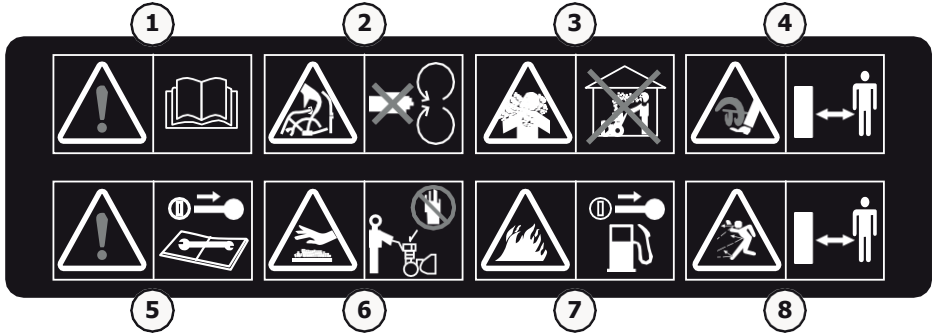

1. Увага! Перш ніж приступити до роботи прочитайте керівництво користувача. Не допускайте до управління снігоприбирачем осіб, що не вивчили цей посібник.
2. Обережно! Уникайте потрапляння рук, ніг, а також одягу в обертові частини снігоприбача. Шнек снігоприбиральної машини може нанести серйозні травми і навіть ампутувати пальці рук або ступні ніг.
3. Вихлопні гази двигуна токсичні!
4. Переконайтеся, що в робочій зоні не перебувають сторонні люди, діти або тварини.
5. Вимкніть двигун снігоприбача перед проведенням будь-яких технічних робіт або огляду.
6. Деякі поверхні снігоприбача під час роботи, можуть сильно нагріватися! Будьте обережні!
7. Бензин є легкозаймистою речовиною. Заправка паливного бака повинна проводитися при вимкненому і охолодженому двигуні!
8. Діти і тварини повинні бути виведені з місця проведення робіт, щоб уникнути отримання травм від летючого снігу і контакту зі снігоприбиральною машиною.

Заходи безпеки

- Перед першим використанням снігоприбача уважно прочитайте інструкцію з експлуатації. Зберігайте цей посібник протягом всього часу експлуатації снігоприбача. При зміні власника передайте разом зі снігоприбачем інструкцію з експлуатації.
- Забороняється використання снігоприбача особами, які перебувають під впливом алкоголю, наркотиків, лікарських препаратів.
- Не дозволяється використовувати снігоприбач особам, які не досягли 16-річного віку.
- Переконайтеся, що в робочій зоні не перебувають сторонні люди, діти, тварини або сміття.
- Одяг користувача має відповідати погодним умовам, не надягайте довгий, широкий одяг, який може потрапити в шнек снігоприбача. Використовуйте взуття, підшви якого не ковзають.
- Уникайте потрапляння рук, ніг, а також одягу в шнек снігоприбача.

Запобіжні заходи при поводженні з паливом

- Використовуйте тільки бензин АІ-92!
- Бензин є легкозаймистою речовиною. Пари бензину вибухонебезпечні.
- Після використання снігоприбиральної машини дайте двигуну охолонути.

- Заправку паливного бака слід проводити при непрацюючому двигуні на відкритому повітрі або в добре провітрюваних приміщеннях.
- Забороняється заповнювати паливний бак вище позначки максимум.
- Забороняється палити в безпосередній близькості від палива, а також наближатися до палива з вогнем або іскрами.
- Не користуйтеся двигуном снігоприбиральної машини, якщо вона не використовується.
- Якщо вам потрібно з яких-небудь причин відійти від снігоприбиральної машини, навіть для перевірки простору перед нею, завжди вимикайте двигун.

Фірма-виробник не несе відповідальності у разі пошкоджень, що виникли в результаті неправильної експлуатації снігоприбирача. У цьому випадку вся відповідальність покладається на користувача.

Фірма-виробник не несе відповідальності за пошкодження, викликані самостійним внесенням будь-яких змін в конструкцію снігоприбирача.



Уникайте обертОВОГО шнека

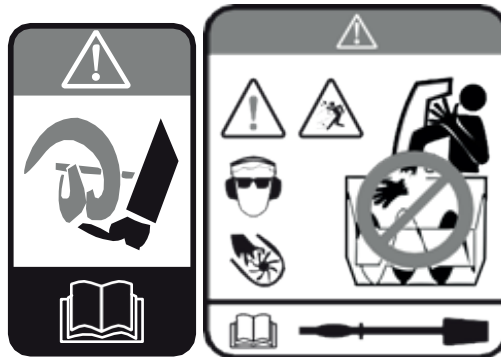

- Шнек снігоприбиральної машини може нанести серйозні травми і навіть ампутувати пальці рук або ступні ніг.
- При працюючому двигуні слід перебувати осторонь від шнека.
- При необхідності з якої-небудь причини прибрати сніг навколо снігоприбиральної машини завжди слід вимкати її двигун.
- Якщо сніговідвідний жолоб засмітився, то слід зупинити двигун. Для очищення сніговідвідного жолоба слід використовувати спеціальну лопатку.
- Ніколи не застосовуйте руку в сніговідвідний жолоб при працюючому двигуні, це може привести до серйозних травм.

Очистіть місце роботи

- Снігоприбиральна машина може відкинути камені і інші предмети з силою, достатньою для отримання серйозної травми.
- Перед початком роботи зі снігоприбиральної машиною уважно огляньте призначену для очищення площу і очистіть її від зайвих предметів, які можуть становити небезпеку.
- Ніколи не застосовуйте снігоприбиральну машину для прибирання снігу з гравійної доріжки або дороги, оскільки може статися підбір і викид каменів. Це може призвести до травмування оточуючих.

Перевірте наявність захисних екранів

- Щитки та екрани призначені для вашого захисту від предметів, що відскакують і для запобігання дотику до гарячих деталей двигуна і рухомих компонентів.
- При працюючому двигуні для вашої безпеки і оточуючих всі щитки і екрани повинні знаходити-

тися на своєму місці і бути в справному стані.

- Направте сніговідвідний жолоб так, щоб сніг, що відкидається, не потрапляв в оператора, оточуючі вікна та інші предмети.
- Не торкайтеся до сніговідвідного жолобу при працюючому двигуні.
- Діти і тварини повинні бути виведені з місця проведення робіт, щоб уникнути отримання травм від летючого снігу і контакту зі снігоприбиральною машиною.

Робота на схилах

- Будьте обережні при зміні напрямку руху снігоприбиральної машини під час роботи на схилі, це може привести до перекидання.
- Не використовуйте снігоприбиральну машину для чистки дахів.
- Снігоприбиральна машина може перевернутися на крутому схилі, якщо залишити її без нагляду, що може привести до травмування оператора або оточуючих. Забороняється експлуатувати снігоприбиральну машину на схилах більше 20 °.

Умови експлуатації

- Не користуйтеся снігоприбиральною машиною при поганій видимості. В умовах поганої видимості існує підвищена ймовірність удару об перешкоду або травмування.
- Направте сніговідвідний жолоб так, щоб сніг, що відкидається, не потрапляв в оточуючих або автомобілі. Не торкайтеся до сніговідвідного жолобу при працюючому двигуні.

Робота поблизу доріг

При роботі поблизу доріг і під'їзних доріжок уважно спостерігайте за рухом транспортних засобів. Забороняється експлуатація снігоприбиральної машини на дорогах загального користування.

Обов'язки оператора

- Знати способи швидкої зупинки двигуна снігоприбиральної машини в екстрених випадках. Вивчіть призначення і використання всіх органів управління снігоприбиральної машини.
- Ніколи не дозволяйте нікому працювати зі снігоприбиральною машиною, якщо ця людина не ознайомлена належним чином з інструкцією з експлуатації. Не допускайте дітей до роботи зі снігоприбиральною машиною.
- Якщо при роботі снігоприбиральної машини перед нею несподівано з'являються люди або тварини, негайно відпустіть ручку включення приводу шнека, щоб зупинити снігоприбиральну машину і уникнути травмування обертовим шнеком.
- При роботі з снігоприбиральною машиною міцно тримайте рукоятку і йдіть, але не біжіть.
- Носіть відповідне зимове взуття, що запобігає ковзанню.

Техобслуговування, ремонт і зберігання

- Перед проведенням будь-яких робіт на пристрої відключайте наконечник проводу свічки запалювання.
- Виконуйте тільки ті роботи з техобслуговування, які описані в цьому посібнику.
- Для того щоб снігоприбирач працював надійно, затягуйте всі гайки, болти і гвинти до упору.
- З міркувань безпеки своєчасно замінійте зношені або пошкоджені деталі.
- Використовуйте тільки оригінальні запасні частини, рекомендовані фірмою виробником.
- Не змінюйте настройки двигуна.
- Перед очищенням, ремонтом або обстеженням снігоприбирача переконайтеся, що двигун вимкнений. Зачекайте, поки шнек /крильчатка не зупиниться повністю.
- Завжди відключайте наконечник проводу свічки запалювання, щоб запобігти ненавмисному запуску.
- Ремонт снігоприбирача виконуйте тільки в сертифікованих сервісних центрах.
- Ніколи не зберігайте снігоприбирач з наповненим паливним баком всередині приміщення, де присутні джерела можливого загоряння, такі як нагрівачі гарячої води, обігрівачі приміщень або сушарки для одягу. Дайте двигуну охолонути перед постановкою в приміщення для зберігання.

З питання виконання робіт звертайтеся до авторизованого сервісного центру. Список адрес Ви зможете знайти на нашому офіційному сайті:



<http://www.hyundaipower-ukraine.com>

ЗБІРКА ВИРОБУ

Відкрийте коробку. Вийміть всі комплектуючі деталі і вузли. Перевірте комплектність і цілісність виробу. Перед початком збирання та експлуатації ще раз уважно ознайомтеся з розділом «Інформації з безпеки».

Збірка системи управління снігоприбирача

Панель управління поставляється вже зібраною з ручками. Все, що вам потрібно, це зафіксувати ручки на корпусі снігоприбирача, приєднати два троси і шток перемикачання передач.

- Відключіть кріплення троса від штанги (Мал. 1а).
- Візьміть верхню панель і встановіть її на снігоприбирач. Вийміть установчі болти, гайки і шайби. Змонтуйте і закріпіть деталі за місцем кріплення відповідно (Мал. 2, 3).
- Зафіксуйте троси управління спочатку на нижній частині шляхом приєднання їх до короткого тросу (А) і важеля (В) відповідно (Мал. 2, 6, 7).

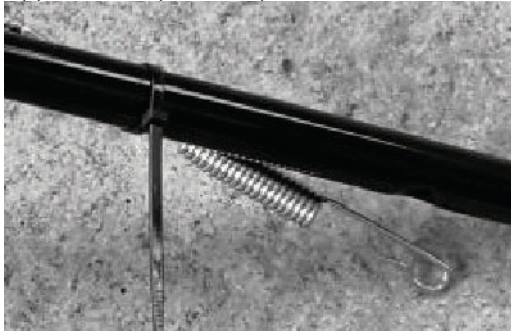

Мал. 1а

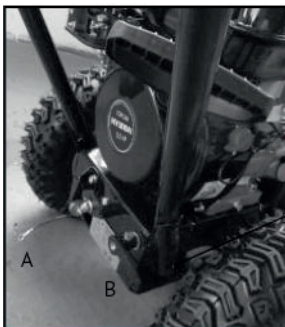

Мал. 2



Мал. 3

- Потім закріпіть троси за верхні важелі управління і зафіксуйте їх за допомогою шплінтів (Мал.4,5).
- Зафіксуйте за допомогою шплінта-засувки штангу перемикачання передач з важелем перемикачання в нижній частині снігоприбирача (Мал. 8, 9).



Мал. 4



Мал. 5



Мал. 6



Мал. 7



Мал. 8



Мал. 9

Збірка жолоба викиду снігу

- Використовуйте дві скоби-пластини кріплення жолоба (Мал. 10), як показано на Мал. 11.
- Встановіть жолоб викиду снігу на вихідну трубу снігоприбирача і зафіксуйте його лівої і правої пластиною, як показано на Мал. 12.
- Зафіксуйте цю конструкцію в посадковому місці двома гвинтами з обох сторін (Мал. 13).



Мал. 10



Мал. 11



Мал. 12



Мал. 13

РОБОТА ЗІ СНІГОПРИБИРАЧЕМ

Правила техніки безпеки

! УВАГА! Існує небезпека травмування! Забороняється експлуатувати пошкоджені пристрої.

! Забороняється виводити з ладу запобіжні і захисні механізми!

- Дотримуйтесь вказівок з техніки безпеки і попередження, що містяться в даній інструкції та знаходяться на виробі.
- Приберіть всі сторонні предмети з робочої зони.
- Нікому не дозволяйте входити під час роботи снігоприбирача в небезпечну зону.
- Працюйте тільки при достатньому денному або штучному освітленні.

! Порада з прибирання снігу: Сніг слід прибирати відразу ж після його випадання, інакше відбувається обмерзання нижнього шару, що в подальшому ускладнить прибирання; При прибиранні снігу стежте за тим, щоб очищені доріжки трохи накладались одна на одну; по можливості сніг слід прибирати за напрямком вітру.

Перевірка пристрою

- Перед початком робіт завжди слід проводити візуальний огляд всього снігоприбирача.
- Перевірте справність захисних елементів і всі з'єднання на наявність пошкоджень і міцність посадки.
- Перед початком робіт замініть всі пошкоджені деталі.

Елементи управління

Панель оператора

Управління швидкістю снігоприбирача здійснюється за допомогою важеля перемикання передач L2, який знаходиться на панелі управління (Мал. 10).

Рух вперед і назад

Снігоприбиральник S 5556 і 6561 мають 4 швидкості руху вперед і дві швидкості (R1 і R2) для руху назад (Мал. 14).

Напрямок та дальність викиду снігу

! УВАГА! Небезпека травмування через неконтрольоване викиду сторонніх предметів!

! Не спрямовуйте дефлектор жолоба викиду снігу в бік людей, тварин, вікон, машин і дверей.

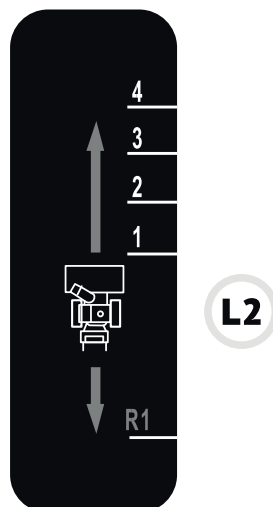

Мал. 10

Установка напрямку викиду снігу

Встановіть бажаний напрям викиду снігу, повернувши жолоб за рукоятку (Мал. 1, п.3).

Установка дальності викиду снігу

Дальність викиду снігу регулюється зміною положення дефлектора на жолобі викиду снігу. Для цього потрібно послабити фіксуючі болти дефлектора, встановіть потрібний кут викиду снігу і закріпіть їх назад (Мал. 1, п.10).

Для максимальної дальності викиду снігу, кут нахилу дефлектора повинен становити 32° - 45° .

Кнопка ручного підкачування палива (праймер)

Необхідно дві-три підкачки праймером А безпосередньо в карбюратор двигуна, щоб полегшити запуск для початкового холодного старту двигуна (Мал. 15).



Мал. 15

Дросельна заслінка

Управління дросельною заслінкою знаходиться на задній частині двигуна і має два положення CHOKE і RUN (Мал. 16). Закрита дросельна заслінка (положення CHOKE) на карбюраторі забезпечує запуск холодного двигуна. Після успішного запуску двигуна заслінку переводять в положення RUN (відкрито).



Мал. 16

ВАЖЛИВО! Прибирання снігу повинна проводитися тільки при відкритій заслінці в положенні (RUN).



Управління оборотами двигуна

Важіль управління оборотами двигуна регулює швидкість обертання двигуна і відключає його в положенні STOP (Мал. 17).



Мал. 17

ВАЖЛИВО! Прибирання снігу повинна проводитися тільки на максимальних обертах двигуна - положення MAX (заєць).



Заправка паливного бака

В отворі для заповнення паливом можна виявити пластикову пилозахисну глуху вставку / заглушку. Видаліть її і більше не використовуйте в подальшому.



- Двигун снігоприбиральної машини призначений для роботи на неетильованому бензині АІ-92.



Заправку паливного бака слід проводити тільки при непрацюючому двигуні на відкритому повітрі або в добре провітрюваних приміщеннях.

- Якщо двигун перед цим працював, то перед заправкою паливом дайте йому охолонути.
- Не заправляйте паливний бак в приміщеннях, де існує небезпека скупчення і займання парів бензину.
- Використовуйте тільки бензин АІ-92.
- Інше паливо може пошкодити металеві, гумові та пластикові деталі паливної системи. Пошкодження двигуна або погіршення його характеристик в результаті використання палива ненадлежащої якості не покривається гарантією.
- Якщо ви рідко користуєтеся снігоприбиральною машиною або перерви в її використанні є тривалими, будь ласка, зверніться до глави «Зберігання» для отримання додаткової інформації про погіршення якості палива.



Бензин є легкозаймистого і вибухонебезпечною рідиною. Працюючи з паливом, ви можете отримати важкі опіки і травми.

- Зупиніть двигун.
- Виконуйте всі операції з паливом далеко від джерел тепла, іскор і відкритого полум'я.
- Всі роботи з паливом слід проводити на відкритому повітрі.
- Негайно витирайте бризки або пролите паливо.



Забороняється використовувати забруднений бензин або суміш бензину з мастилом. Не допускайте потрапляння в паливний бак бруду, пилу або води.

- Відкрийте кришку заливної горловини паливного бака.
- Додайте паливо до нижньої кромки заливної горловини.

Додайте моторне мастило

- Двигун снігоприбирача поставляється без мастила в картері двигуна.
- Обов'язково залийте мастило перед запуском двигуна.



Використання двигуна без мастила призведе до моментальної поломки двигуна.

- Відкрийте кришку масляної горловини і протріть вимірювальний щуп чистою ганчіркою.
- Повільно залийте масло в горловину.
- Встановивши снігоприбирач на рівній поверхні, переконайтеся, що рівень мастила знаходиться між відмітками Н і L на щупі, або в разі відсутності щупа, налейте олію до верхнього рівня заливної горловини поки воно не почне витікати.
- Використовуйте масло хорошої якості, позначене А.Р.І. якості SF, SG або SH.
- Використовуйте тільки масло SAE 5W30 для звичайної зимової експлуатації або мастило SAE 0W30 для більш впевненого старту при температурах нижче -18°C .
- SAE 10W40 або інші подібні типи масла до використання в умовах зими не придатні.



Не допускайте перевищення рівня мастила!

Запуск двигуна

- Перевірте кріплення проводу свічки запалювання до свічки запалювання. Переконайтеся, що металевий наконечник на кінці дроту свічки запалювання (всередині гумового ковпачка) надійно закріплений на металевому наконечнику свічки запалювання.

- Переконайтеся, що управління шнеком і важіль управління приводом знаходяться в відключеному (відпущеному) положенні.
- Вставте ключ запалювання в слот замку запалювання. Переконайтеся, що він зафіксувався.
- Не намагайтеся повернути ключ.

ВАЖЛИВО! двигун не запуститься, якщо ключ повністю не вставлений в замок запалювання.



Запуск електричним стартером

- Перед початком роботи з електричним стартером уважно дотримуйтеся інструкцій.

Додатковий електричний стартер оснащений заземленою двопровідною вилкою і призначений для роботи при напрузі 230 В змінного струму. Він завжди повинен використовуватися з правильно заземленою двоштиревою розеткою, щоб уникнути можливості ураження електричним струмом.



Якщо електропроводка вашого будинку не є заземленою системою, не бажано використовувати електричний стартер, можливі ураження електрострумом.



- Вставте подовжувач в розетку, розташовану на поверхні двигуна. Підключіть інший кінець подовжувача до 230-вольтової розетки змінного струму в добре провітрюваному приміщенні або на вулиці при відсутності опадів.
- Поверніть заслінку в положення CHОKE (для запуску холодного двигуна).

Якщо двигун уже теплий, встановіть регулятор важеля в позицію RUN замість CHОKE.



- Натисніть на кнопку ручного підкачування палива два або три рази, щоб запустити холодний двигун, враховуючи, що при натисканні на нього пальцем повинно бути закрито вентиляційний отвір в центрі праймера.

НЕ використовуйте кнопку (праймер) підкачки для перезапуску теплового двигуна після короткого виключення. Але додаткова підкачка можливо буде необхідна, якщо температура повітря -10 ° C або нижче, за умови, що старт теплового двигуна не стався з першої або другої спроби.



- Натисніть кнопку пуску на електростартер, щоб запустити двигун.
- Після запуску двигуна відпустіть кнопку стартера.
- У міру того, як двигун прогрівається, повільно поверніть регулятор в позицію RUN. Якщо двигун працює з перебоями або глухне, швидко знову поверніть регулятор дросельної заслінки назад в положення CHОK, а потім знову, почекавши трохи, в положення RUN до сталої роботи двигуна і залиште його в цьому положенні якщо обороти двигуна стабільні і він працює стійко.

Дайте двигуну прогрітися протягом декількох хвилин після запуску. Двигун не розвиватиме повну потужність до досягнення робочих температур.



- При від'єднанні подовжувача завжди спочатку відключайте пристрій від мережі, а тільки потім, відключайте штепсель подовжувач від снігоприбирача.

Запуск ручним стартером

- Поверніть заслінку в положення CHОKE дроселя (запуск холодного двигуна).



Якщо двигун уже теплий, встановіть регулятор важеля в позицію RUN замість СНОКЕ.

- Натисніть праймер ручної підкачки палива два або три рази для холодного запуску двигуна, стежачи за тим, щоб при натисканні пальцем отвори в центрі праймера було під ним.



Не використовуйте праймер для перезапуску теплого двигуна після короткого вимкнення. Додаткова підкачка може знадобитися, якщо температура навколишнього повітря -10° С або нижче, за умови що старт теплого двигуна не стався з першої або другої спроби.

- Візьміть рукоятку ручного стартера і повільно тягніть за ручку шнура. У той момент, коли тягнути стає трохи важче, потягніть за ручку шнура швидко і впевнено для старту двигуна, безперервним повним ходом руки три або чотири рази. Після того як двигун запущено, повільно відпускайте шнур стартера або повторюйте спроби до запуску двигуна.
- У міру того, як двигун прогрівається, повільно поверніть регулятор в позицію RUN. Якщо двигун працює з переборами або глухне, швидко знову поверніть регулятор дросельної заслінки назад в положення СНОК, а потім знову вождів час в положення RUN до сталої роботи двигуна.



Дайте двигуну прогрітися протягом декількох хвилин після запуску. Двигун не розвиватиме повну потужність до досягнення робочих температур.



Ніколи не користуйтеся ручним стартером під час роботи двигуна, це може привести до поломки стартера.

Зупинка двигуна



Залиште двигун працювати «на холостому ходу» протягом декількох хвилин після використання снігоприбирача до його зупинки, щоб просушити вологу на зовнішніх деталях двигуна.

- Дайте двигуну попрацювати кілька хвилин на холостих обертах перед його зупинкою.
- При наявності регулятора обертів двигуна, пересуньте його в положення STOP або просто переведіть ключ безпеки в положення STOP потягнувши за нього.
- Вийміть ключ безпеки повністю, щоб уникнути мимовільного запуску.
- Видаліть надлишкову вологу з двигуна.

Очищення жолоба і шнеків

Не намагайтеся очищати забитий снігом вузол, жолоби або шнеки руками. Вимкніть двигун і дочекайтеся повної зупинки всіх рухомих частин снігоприбирача і тільки потім за допомогою спеціальної лопатки приступайте до очищення.



Інструмент для очищення жолоба / шнека кріпиться до верхньої частини корпусу шнека (ковша) за допомогою монтажного затиску. Лопатка призначена тільки для очищення вузла жолоба або шнека.

Управління рухом і швидкістю передач

- При наявності регулятора обертів двигуна, встановіть його в положення MAX (заєць) і перемістіть важіль перемикання передач в одне з шести положень вперед (F) або в одне з двох положень «назад» (R1, R2). Виберіть швидкість, відповідну погодних умов і темп, з яким вам зручно рухатися.

Перемикання передач під час руху снігоприбирача категорично заборонено. Це може привести до пошкодження снігоприбирача.



В умовах снігопаду найкраще працювати на знижених швидкостях.

Управління шнеком

- Управління шнеком розташоване на правій ручці снігоприбирача (Мал. 18 В).
- Притисніть ручку приводу, і шнеки почнуть обертання. Щоб зупинити шнеки, відпустіть рукоятку.

Управління рухом

- Управління ходом руху розташоване на лівій ручці снігоприбирача (Мал. 18 А).
- Притисніть ручку управління приводу ходу, і снігоочисник почне рух із заданою швидкістю. Рух негайно припиниться, якщо ви відпустите рукоятку.

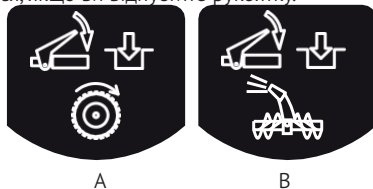

Мал. 18

Перевірка управління шнеком

Виконайте такий тест перед першим запуском снігоприбирача і при кожному запуску на початку зимового сезону.

- При відпущеному важелі включення шнека (у верхньому положенні), трос приводу повинен мати невелике ослаблення. Він не повинен бути сильно натягнутий.
- У добре вентильованому місці, запустіть двигун снігоприбирача відповідно до описаної вище інструкцією.
- Перебуваючи в положенні оператора (за снігоприбирачем) включіть шнек, натиснувши на рукоятку включення шнеків.
- Залиште шнек в робочому стані приблизно на 10 секунд, після чого відпустіть рукоятку включення шнеків. Повторіть цю процедуру кілька разів.
- При запущеному двигуні і рукоятці включення шнеків, встановленій у верхнє положення, перейдіть вперед машини.
- Переконайтеся, що шнек повністю зупинений і не обертається.
- Якщо шнек має будь-які ознаки обертання, негайно поверніться в позицію оператора і відключіть двигун. Дочекайтеся, поки всі рухомі частини повністю зупиняться і потім виконайте регулювання троса управління шнеком.
- Увімкніть двигун і перевірте правильність включення і відключення шнека. Не перетягуйте тросик. Перетягування троса може перешкодити виключення шнека і зменшити безпеку снігоприбирача.

Керування снігоприбирачем

Керування рухом і швидкостями передач

- Притисніть ручку приводу, і шнек почне обертатися. Відпустіть його, і шнеки зупиняться.
- Притисніть ручку управління приводу ходом, і снігоочисник почне рух із заданою швидкістю. Відпустіть її, і рух відразу припиниться.



Ніколи не переміщуйте важіль перемикання передач попередньо не відпустивши управління приводом. Це призведе до передчасного зносу системи приводу ходу снігоочисника. Для правильного перемикання передач необхідно повністю зупинити рух снігоприбирача, але не глушити двигун.

Напрявні лижі

- Простір між лезом скребка і землею може бути відрегульовано шляхом переміщення напрямних лиж.
- Для глибокого видалення снігу на рівній поверхні, підійміть напрямні лижі вище на корпусі шнека.
- Якщо очищається поверхня не рівна, використовуйте середнє або нижнє положення.
- Не використовуйте машину на гравії, оскільки піднятий гравій може привести до пошкодження шнека і заподіяння шкоди оператору.
- Для регулювання напрямних лиж звільніть чотири фланцеві гайки (по дві з кожної сторони) і болти (Мал. 19, А).
- Встановіть лижі в потрібні позиції.
- Слідкуйте за тим, щоб нижня поверхня лиж була паралельно землі, щоб уникнути передчасного зносу. Ретельно затягніть гайки і болти.

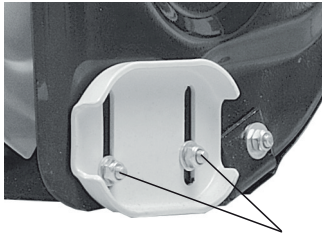

Мал. 19

Прибирання снігу

Загальні рекомендації щодо ефективного прибирання снігу

- Найбільша ефективність прибирання снігу досягається, якщо його прибирати відразу після випадання.
- Під час прибирання снігу злегка перекривайте кожен раніше пройдений шлях.
- Сніг слід прибирати за вітром, якщо це можливо.
- З метою безпеки і попередження неполадок снігоприбирача, очистіть територію, на якій буде здійснюватися прибирання снігу, від видимих сторонніх предметів (каменів, палиць).
- При роботі зі снігоприбирачем міцно утримуйте ручки управління обома руками.
- Проводьте очищення території тільки зі швидкістю руху кроком, не штовхайте снігоприбирач.
- Будьте особливо обережні при зміні напрямку руху. Змінійте напрямок руху, перебуваючи в стійкому положенні.
- Ніколи не тримайте руки або ноги близько до обертових вузлів снігоприбирача.
- Ніколи не піднімайте і не переносьте снігоприбирач з працюючим двигуном. Перед транспортуванням слід витягти ключ запалювання.
- Якщо в шнек потрапив якийсь сторонній предмет (наприклад, камінь) або якщо снігоприбирач починає занадто сильно вібрувати, слід негайно вимкнути двигун і тільки після цього приступити до огляду.
- Очищайте снігоприбирач після кожного використання.
- Видаляйте лід та сніг, що зібрався, а також можливі забруднення з усього снігоприбирача.

- Видаліть вологою ганчіркою сіль та інші хімічні речовини (реагенти). Слідкуйте, щоб корпус снігоприбирача не залишався вологим.
- Працюючи на гравійних і щабених поверхнях, стежте за тим, щоб лопаті шнека не стикалися з поверхнею, що очищується.

Прибирання сухого і помірного снігу

- Сніговий покрив глибиною до 20 см може бути швидко і легко видалений при середньошвидкісних режимах роботи снігоприбирача.
- При снігових заметах і щільному снігу глибиною понад 20 см, рухайтесь повільно, щоб викид снігу з сніговідводу здійснювався безпосередньо після попадання снігу в шнек. Викид снігу повинен здійснюватися в напрямку руху вітру.

Прибирання мокрого снігу

Прибирання мокрого і злежаного снігу досить відповідальна операція, що вимагає підвищеної уваги і контролю.



- Свіжий і пухкий сніг, як правило, без проблем проходить через жолоб сніговідводу, не налипаючи і не закупорюючи його.
- Мокрий і злежаний сніг має властивість утворювати великі грудки і брили, які можуть застрягти всередині снігоприбирача і стати причиною поломки.
- При великій площі зіткнення лопатей з подібною масою снігу і льоду можливе фізичне блокування приводного вала шнека, і як наслідок його вихід з ладу.

Категорично забороняються спроби подрібнення великих брил снігу і льоду лопатями шнека, щоб уникнути його блокування!



- Збирання мокрого снігу слід здійснювати на низькій швидкості.
- При закупорюванні жолоба сніговідводу слід прочищати його спеціальною лопаткою при вимкненому двигуні!

Забороняється проводити очищення шнека снігоприбирача від снігу або сторонніх предметів руками! Використовуйте спеціальну лопатку.



Робота на схилах

Увага! При роботі на схилах існує небезпека перекидання снігоприбирача!



- Дотримуйтесь особливої обережності при зміні напрямку руху.
- Рух здійснюйте тільки вгору або вниз, уникаючи руху поперек схилу.
- Не користуйтеся в безпосередній близькості від обривів.
- Не користуйтеся на місцевості з нахилом більше 20°.

Інструмент для очищення шнека і жолоба

Інструмент для очищення зручно кріпиться до задньої частини корпусу шнека за допомогою монтажного затиску. Якщо сніг і лід застрягли в жолобі або шнеках під час роботи, дійте наступним чином, щоб безпечно очистити ці вузли:

- Відпустіть важелі приводів руху і шнека. Зупиніть і вимкніть двигун.
- Вийміть інструмент з затиску, закріпленого на задній частині корпусу шнека.
- Для очищення застряглого льоду або снігу використовуйте саме кінець лопатки інструменту.
- Завершивши очищення поверніть інструмент на місце і запустіть двигун снігоочисника.
- У положенні оператора (за снігоочисником), включіть управління шнеком на кілька секунд, щоб очистити сніг і лід з жолоба викиду.

ТЕХНІЧНЕ ОБСЛУГОВУВАННЯ

Техніка безпеки при проведенні технічного обслуговування



Нижче наводяться деякі найбільш важливі попередження, які стосуються безпеки. Неможливо застерегти від усіх можливих небезпек, які можуть виникнути під час проведення технічного обслуговування. Тільки ви самі можете вирішити, виконувати чи не виконувати ту чи іншу операцію.



Неможливість правильно і безпечно виконати всі вказівки з технічного обслуговування може стати причиною серйозної травми або загибелі. Завжди дотримуйтесь вказівок і застережень керівництва.

Заходи безпеки при проведенні технічного обслуговування

Перед початком будь-яких робіт з обслуговування або ремонту переконайтесь, що двигун зупинено. Це допоможе уникнути деяких можливих ризиків:

- Окис вуглецю, що міститься у відпрацьованих газах двигуна, має високу токсичність. Не використовуйте снігоприбирач всередині приміщень, біля відкритих дверей або вікон.
- Перед початком робіт дайте двигуну і системі випуску охолонути.
- Травми, викликані контактом з рухом частинами. Не заводьте двигун, якщо це не потрібно за інструкцією для виконання даної операції.

Прочитайте вказівки по виконанню робіт перед тим, як приступити до них, і переконайтесь, що в наявності є необхідний інструмент, а ви володієте відповідними навичками.

Для зниження ризику виникнення пожежі або вибуху будьте обережні при роботі з паливом. Для очищення деталей використовуйте тільки негорючий розчинник. Не використовуйте бензин. Не наближайтеся з сигаретами і відкритим полум'ям до акумуляторної батареї і елементів паливної системи.

Роботи з технічного обслуговування



Всі роботи, наведені в розділі «Технічне обслуговування» повинні проводитись регулярно. Якщо ви не можете виконувати роботу з технічного обслуговування самостійно, слід звернутися до авторизованого сервісного центру.

Виробник НЕ несе відповідальності у разі збитків через пошкодження внаслідок невиконання робіт з технічного обслуговування. До таких пошкоджень, зокрема, належать:

- корозійні пошкодження та інші наслідки неправильного зберігання,
- пошкодження і наслідки в результаті застосування неоригінальних запчастин,
- пошкодження внаслідок ремонту або техобслуговування проведеного уповноваженими фахівцями.

Після кожного використання:

- Очищайте снігоприбирач від криги.
- Перевіряйте натяжку різьбових з'єднань. При необхідності затягніть їх.
- Завжди перевіряйте снігоприбирач на наявність механічних пошкоджень.

Один раз в сезон:

- Рекомендується проводити повну перевірку і обслуговування снігоприбирача в сервісному центрі.

РЕКОМЕНДОВАНИЙ ГРАФІК ТЕХНІЧНОГО ОБСЛУГОВУВАННЯ

Вузол	Дія	Кожен запуск	Кожних 50 годин або раз в сезон	Кожні 300 годин
Моторне мастило	перевірка рівня	•		
	заміна		•	
Паливний фільтр	перевірка / очищення	•		
	заміна			•
Свіча запалювання	перевірка / очищення		•	
	заміна			•
Паливний бак	перевірка рівня	•		
	промивка			•
Паливна магістраль	перевірка	•		
	заміна			•
Оберти двигуна	перевірка / регулювання	•	•	
Клапани	перевірка / регулювання		•	•
Карбюратор	регулювання / промивка			•
Магнето	перевірка / регулювання			•
Запалювання	перевірка / регулювання			•
Ремінь самоходу	перевірка		•	
Ремінь приводу шнека	перевірка		•	
Опорні втулки (підшипники)	змащення		•	
Мастило в редукторі	перевірка / заміна	•	•	
Змащування в редукторі	перевірка / заміна	•	•	
Ролик натягу ременя	перевірка	•		
Троси	перевірка / регулювання	•		•
Шнеки	перевірка	•		
Механізм зчеплення	перевірка	•		
Підшипники осі приводу	перевірка / змащення	•		•
Шини	перевірка тиску	•		
Осі приводу	перевірка / змащення	•	•	

Заміна масла і перевірка його рівня

Перевірку рівня моторного масла слід проводити на нерухомій снігоприбиральній машині, встановленій на горизонтальній площадці. Замінійте мастило в двигуні щороку перед початком зими на теплу двигуні.

Використовуйте тільки мастило для 4-х тактних двигунів.

- Переконайтеся, що двигун вимкнений.
- Відкрийте заливну горловину.
- Видаліть пробку зливного отвору (Мал. 20, А).
- Повністю злийте мастило в приготовлену заздалегідь ємність.
- Встановіть пробку зливного отвору і протріть залишки мастила.
- Налийте нове мастило по верхню мітку.
- Для перевірки рівня мастила відкрутіть кришку заливної горловини, протріть щуп і опустіть його в заливну горловину не закручуючи кришку, потім витягніть його.

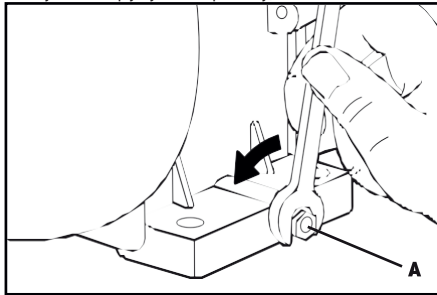

Мал. 20



Дотримуйтесь правил утилізації відпрацьованого мастила, бережіть навколишнє середовище. При самостійній заміні масла викидайте його відповідно до правил. Злийте мастило в ємність, що герметично закривається, і здайте його на пункт утилізації. Не викидайте ємність з відпрацьованим маслом разом з побутовими відходами, які не зливають відпрацьоване масло в ґрунт або в каналізацію.

Рекомендації щодо моторного мастила

- Моторне мастило значною мірою впливає на експлуатаційні характеристики двигуна і є основним чинником, що визначає його ресурс.
- Використовуйте високоякісне мастило для 4-тактних автомобільних двигунів.
- У загальному випадку рекомендується експлуатувати двигун на моторному маслі з в'язкістю SAE 5W-30, яке підходить для будь-якої температури навколишнього повітря.
- Компанія HYUNDAI рекомендує використовувати моторне масло категорії SJ і вище за класифікацією API, або його аналог з відповідною сертифікаційної відміткою на ємності з маслом.

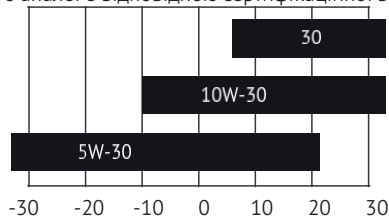

Обслуговування свічки запалювання

Для забезпечення нормальної роботи двигуна свічка запалювання повинна бути вільна від відкладень, і між електродами свічки має бути встановлений необхідний зазор.

- Відкрийте отвір свічки запалювання, потім зніміть наконечник свічки запалювання (Мал. 21).

Для того щоб викрутити свічку запалювання, використовуйте стандартний ключ свічки або накидну головку.

- Огляньте свічку запалювання. Замініть свічку, якщо на електродах є сліди зносу, тріщини і відколи на ізоляторі, або свічка забруднена. Впевніться, що ущільнювальна шайба свічки знаходиться в хорошому стані.
- Використовуйте тільки рекомендовані свічки запалювання або повністю еквівалентні їм за характеристиками і якістю. Якщо використовувати свічки запалювання з невідповідним калильним числом, це може привести до виходу двигуна з ладу. Свічу запалювання для заміни вийшла з ладу можна придбати у офіційного дилера снігоприбиральних машин компанії HYUNDAI.
- Виміряйте за допомогою плоского шупа зазор між електродами свічок запалювання. При необхідності відрегулюйте величину зазору, обережно підгинаючи бічний електрод.
- Зазор між електродами повинен становити 0,6-0,8 мм (Мал. 22).
- Щоб уникнути перекосу, вручну закрутіть свічку на місце.
- Після установки свічки запалювання в різьбове гніздо затягніть її спеціальним ключем, щоб обтиснути ущільнювальну шайбу. При установці нової свічки запалювання необхідно докрутити її ще на півоберта після посадки буртика свічки на ущільнювальну шайбу, для того щоб забезпечити необхідну натяжку і ущільнення. При установці старої свічки докрутіть її від 1/8 до 1/4 обороту після посадки буртика свічки на ущільнювальну шайбу.
- Свічка запалювання повинна бути щільно затягнута. Слабо затягнута свічка запалювання може перегрітися і стати причиною виходу двигуна з ладу.
- Встановіть наконечник свічки запалювання.

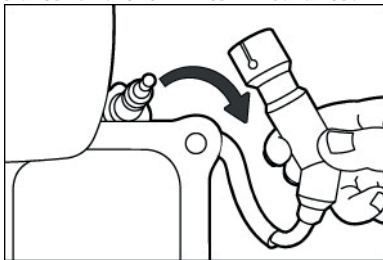

Мал. 21

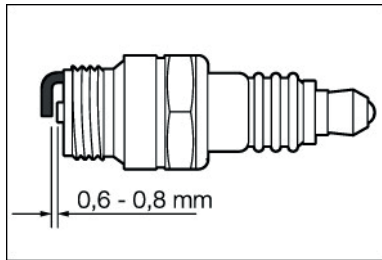

Мал. 22

Регулювання напрямку жолоба

- Місце обертання жолоба повинна бути змащене універсальною автомобільною мастилом.

Вал шнека

- Як мінімум один раз в сезон, видаляйте зрізані штифти (Мал. 23, В) на валу шнека. Вприскніть мастило всередину валу і виконуйте змащення підшипників шнека як мінімум один раз в сезон.

Підшипники шнека

- Кожен сезон виконуйте змащення підшипників шнека (Мал. 23, Р) і підшипників з боку рами (Мал. 23, Р2).

Заміна зрізаних штифтів на шнеках

- Шнек прикріплюється до валу шнека за допомогою двох зрізаних штифтів. При наявності сторонніх об'єктів або крижаного затору, здатного заблокувати шнеки, ці болти зрізаються, захищаючи двигун.
- Якщо шнеки не обертаються, перевірте чи не зрізані чи штифти. У комплектацію входять запасні зрізані штифти.
- При заміні штифтів додайте мастило на вал перед установкою нових штифтів.

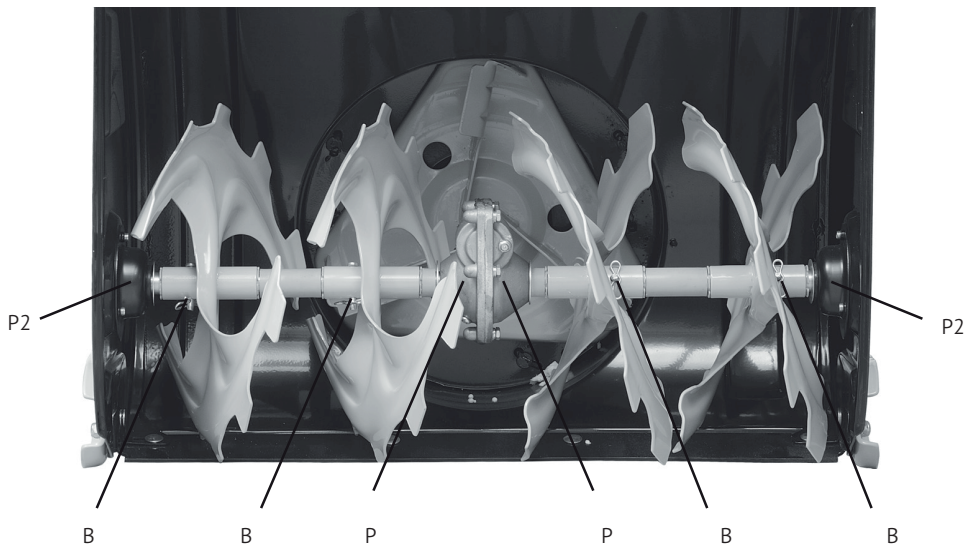

Мал. 23



Ніколи не замінійте зрізні штифти шнека на повнотілі болти, цвяхи або дріт. Це може привести до пошкодження коробки передач шнека або інших компонентів і не буде покриватися гарантією.

Леза скребка і напрямні лижі

- Леза скребка і напрямні лижі розташовані в нижній частині снігоприбирача і можуть з часом зношуватися.
- Необхідно періодично виконувати їх перевірку і, при необхідності, заміну.
- Для виконання робіт по заміні лез скребка і напрямних лиж необхідно звертатися до авторизованого сервісного центру.

Механізм приводу і підйому

- Виконуйте змащення як мінімум один раз в сезон або після кожних 25 годин роботи. Зніміть задню кришку, змастіть всі ланцюги, шестерні, підшипники, вали, механізми перемикання як мінімум один раз в сезон.
- Використовуйте моторне мастило або мастило у вигляді спрею. Слідкуйте за тим, щоб мастило не попадало на гумові елементи машини і на алюмінієвий диск приводу.

Підготовка до зберігання

- Правильна підготовка снігоприбиральної машини до зберігання є запорукою збереження її зовнішнього вигляду і безвідмовної експлуатації.
- Наступні операції дозволяють захистити снігоприбиральну машину від розвитку корозії і іржі, зберегти її функціональність і зовнішній вигляд, а також забезпечити легкий пуск двигуна снігоприбиральної машини після розконсервації.

Очищення

- Промийте корпус зі шнеком і колеса струменем води з шланга.
- Протріть інші частини снігоприбиральної машини вологою тканиною.
- Після того як снігоприбирач висохне, відновіть ушкоджене лакофарбове покриття.

Паливо

У деяких місцевостях паливо може втрачати свої якості особливо швидко. Паливо може втратити свої якості протягом 30 днів, що може привести до виходу з ладу карбюратора і / або паливної системи. Зверніться до місцевого офіційного дилера для з'ясування правил поводження з паливом для вашої місцевості.



- Під час зберігання робочі властивості бензину погіршуються. Використання старого бензину викликає утруднений пуск, а також засмічення паливної системи продуктами розкладання.
- Якщо під час зберігання бензин прийде в непридатність, то може знадобитися обслуговування або заміна карбюратора чи інших компонентів паливної системи.
- Безпечна тривалість перебування палива в баку і карбюраторі залежить від таких факторів, як марка бензину, температура зберігання і ступеня заповнення паливного бака.
- Присутність повітря в паливному баку сприяє окисленню палива.
- Висока температура зберігання може викликати прискорення процесу старіння палива. Проблеми через старіння палива можуть виникнути через кілька місяців і навіть раніше, якщо залитий в бак бензин не був свіжим.
- Гарантія не покриває пошкодження паливної системи або проблеми з роботою двигуна через невиконання робіт з підготовки до зберігання.

Злив палива з паливного бака і карбюратора

- Розташуйте відповідну ємність під зливною трубою карбюратора і щоб уникнути протічок палива скористайтеся лійкою.
- Відкрийте паливний кран.
- Вставте довгу викрутку з плоским жалом в оглядовий отвір лицьової сторони.
- Зливний гвинт карбюратора розташований поруч з поплавковою камерою карбюратора.
- Послабляйте (не відкручуйте) зливний гвинт до тих пір, поки не почне злив палива.
- Зливайте паливо до спустошення бака, потім затагніть зливну пробку.

Бензин є легкозаймистого і вибухонебезпечною рідиною. Працюючи з паливом, ви можете отримати важкі опіки і травми.



- Зупиніть двигун. Виконуйте всі операції з паливом далеко від джерел тепла, іскри і відкритого полум'я.
- Всі роботи з паливом слід проводити на відкритому повітрі.
- Негайно витирайте бризки або пролите паливо.

Моторне мастило

- Замініть моторне мастило.
- Викриття свічку запалювання.
- Залийте столову ложку (5-10 см) свіжого моторного масла в циліндр.
- Кілька разів повільно потягніть рукоятку стартера для розподілу масла.
- Укрутіть свічку запалювання.
- Потягніть рукоятку стартера до появи опору. При цьому клапани закриваються, що захистить двигун від внутрішньої корозії.

Зберігання

- Приміщення для зберігання повинно бути сухим і непильним. Крім того, пристрій слід зберігати в недоступному для дітей місці. Можливі несправності на пристрої слід усувати, в принципі, перед установкою машини на зберігання, щоб вона перебувала завжди в стані готовності експлуатації.

Утилізація

- Інструмент, його упаковка і приладдя виготовлені з матеріалів, що підлягають вторинній переробці, тому їх слід утилізувати відповідним чином.

ГАРАНТІЙНІ ЗОБОВ'ЯЗАННЯ

Снігоприбирачі HYUNDAI проходять обов'язкову сертифікацію і відповідають вимогам ТР ТЗ 004/2011 «Про безпеку низьковольтного обладнання»; ТР ТЗ 010/2011 «Про безпеку машин та устаткування»; ТР ТЗ 020/2011 «Електромагнітна сумісність технічних засобів».

Термін служби виробу становить 5 років. Гарантійний термін виробу становить 1 рік.

Виробник не несе відповідальність за пошкодження та збитки, викликані недотриманням вказівок з техніки безпеки і правил технічного обслуговування. Це в першу чергу, поширюється на:

- використання виробу не за призначенням;
- використання недопущеними виробником мастильних матеріалів;
- технічні зміни виробу;
- непрямі збитки в результаті подальшого використання виробу з несправними або не оригінальними деталями.

Ми рекомендуємо використовувати тільки оригінальні запчастини.

ПОШУК НЕСПРАВНОСТЕЙ

Несправність	Ймовірна причина	Усунення несправності
Стартер працює, але двигун не запускається	Паливний кран в положенні OFF (вимикання)	Поверніть паливний кран в положення ON
	Втративший свої властивості або старий бензин	Переконайтеся, що в паливний бак залитий свіжий бензин. Злийте бензин з карбюратора
	Знятий наконечник зі свічки запалювання	Переконайтеся, що наконечник свічки запалювання одягнений
	Неправильно встановлена дросельна заслінка	Закрийте дросельну заслінку при холодному двигуні, відкрийте дросельну заслінку при прогрітому двигуні
	Неправильний зазор або відкладення між електродами свічки запалювання	Переконайтеся в тому, що свічка запалювання не має відкладень, і величина зазору між електродами правильна
	Ключ вставлений не до кінця	Вставте ключ до кінця
Двигун розвиває недостатню потужність	Висока швидкість руху по опорній поверхні викликає надмірне навантаження на двигун	Зменшіть швидкість руху по опорній поверхні
	Мокрий глибокий сніг викликає надмірне навантаження на двигун	Зменшіть смугу захоплення снігоприбиральної машини
	Утруднений прохід снігу через відповідний жолоб	Почистіть відповідний жолоб
	Погано закріплений наконечник свічки запалювання	Переконайтеся в надійному закріпленні наконечника свічки запалювання

Двигун розвиває недостатню потужність	Неправильний зазор або відкладення між електродами свічки запалювання	Переконайтеся в тому, що свічка запалювання не має відкладень, і величина зазору між електродами правильна
	Неправильно встановлена дросельна заслінка	Переконайтеся в тому, що дросельна заслінка відкрита
	Бензин старий або втратив свої властивості	Переконайтеся, що в паливний бак залитий свіжий бензин. Злийте бензин з карбюратора
Двигун працює, але снігоприбирач не виконує свої функції	Зношені лопаті шнека	Замініть лопаті шнека
	Не натиснута рукоятка включення приводу шнека	Перемістіть рукоятку ввімкнення приводу шнека до рукоятки панелі оператора
	Шнек не включається через те, що зносився, розірвався або злетів зі шківів приводний ремінь	Зверніться до офіційного дилера снігоприбиральних машин HYUNDAI
Сніг не відкидається належним чином	Утруднений прохід снігу через відповідний жолоб	Почистіть відповідний жолоб
	Сторонній предмет не дає обертатися шнеку	Видаліть сторонній предмет
	Шнек не включається через те, що зносився, розірвався або злетів зі шківів приводний ремінь або зрізали зрізані болти	Зверніться до офіційного дилера снігоприбиральних машин HYUNDAI
	Занадто широка смуга захоплення для мокрого, глибокого снігу	Зменшіть смугу захоплення снігоприбиральної машини
	Снігоприбиральна машина рухається занадто швидко для даних умов	Зменшіть швидкість руху
Двигун зупиняється при включенні рукоятки приводу шнека	Утруднений прохід снігу через відповідний жолоб; сторонній предмет не дає обертатися шнеку; шнек примерз	Почистіть відповідний жолоб і кожух шнека

Якщо ви не можете усунути виниклу неполадку самостійно або її немає в цій таблиці, зверніться в авторизований сервісний центр нашої компанії.

З питання виконання всіх інших робіт звертайтеся до авторизованого сервісного центру. Повний список адрес авторизованих сервісних центрів Ви зможете знайти на нашому офіційному сайті:

<http://www.hyundaipower-ukraine.com>

HYUNDAI
POWER PRODUCTS

www.hyundai-direct.biz

KOTO Industry LLC, 817 S Main St, Las Vegas, NV, 89101, USA
3041 W Horizon Ridge Pkwy Suite 170 Henderson, NV 89052, USA

EU Importer / EU Importeur / ES Importētājs / EL Importija / ES Importuotojas:
SIA «N-PRO», Saktas iela 1A, Rīga, Latvija, LV1035

Импортер в РФ:
ООО «НЕОС ПРО», 123007, Россия, г. Москва, ул. 5-я Магистральная, д. 15

Імпортер в Україні:
ТзОВ «Візард Технікс», 03026, Україна, м. Київ, Столичне шосе 100
ТзОВ «Орієнт Технікс», 03045, Україна, м. Київ, вул. Новопирогівська 56

Made in PRC / Ražots Ķīnā / Toodetud Hiinast / Pagaminta Kinija / Виготовлено в КНР /
Сделано в КНР

Licensed by Hyundai Corporation Holdings, Korea

ОФИЦИАЛЬНЫЙ ДИЛЕР В УКРАИНЕ:

storgom.ua

ГРАФИК РАБОТЫ:

Пн. – Пт.: с 8:30 по 18:30

Сб.: с 09:00 по 16:00

Вс.: с 10:00 по 16:00

КОНТАКТЫ:

+38 (044) 360-46-77

+38 (066) 77-395-77

+38 (097) 77-236-77

+38 (093) 360-46-77

Детальное описание товара:

<https://storgom.ua/product/hyundai-s-6561.html>

Другие товары: <https://storgom.ua/snegouborshchiki.html>