

KÄRCHER

makes a difference

WRE 4 Battery WRE 4 Battery Set



Deutsch	5
English	13
Français	21
Italiano	30
Nederlands	38
Español	46
Português	55
Dansk	63
Norsk	71
Svenska	78
Suomi	86
Ελληνικά	94
Türkçe	103
Русский	110
Magyar	120
Čeština	128
Slovenščina	136
Polski	144
Românește	153
Slovenčina	162
Hrvatski	170
Srpski	178
Български	186
Eesti	195
Latviešu	202
Lietuviškai	210
Українська	218
Қазақша	227
日本語	237
العربية	245



Register
your product
www.kärcher.com/welcome



5.968-605.0 (03/19)

A

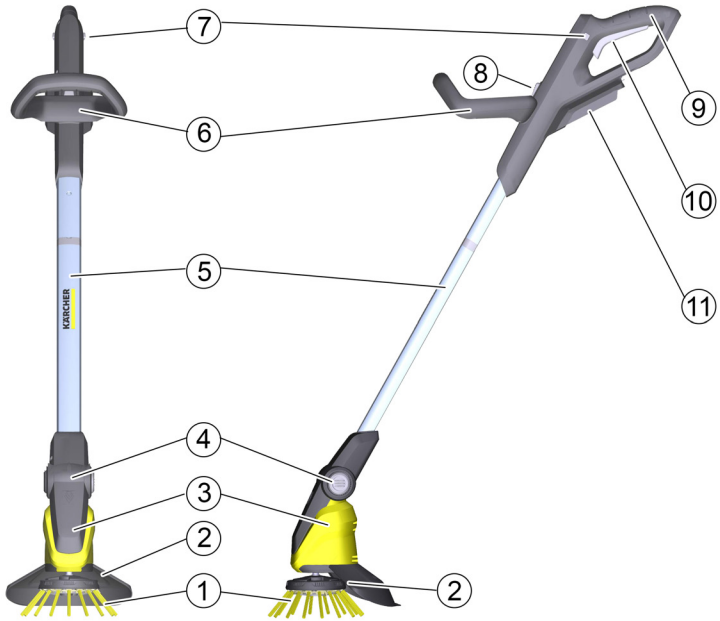

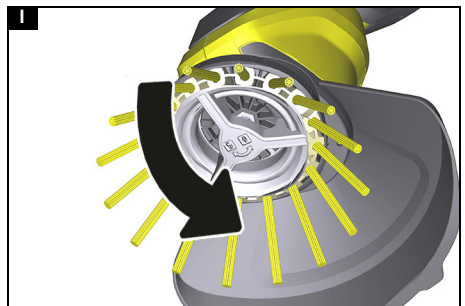
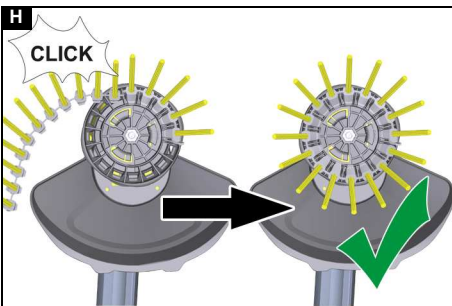
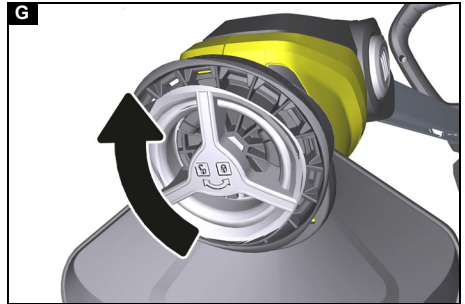
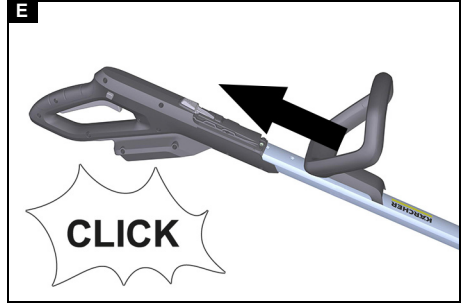
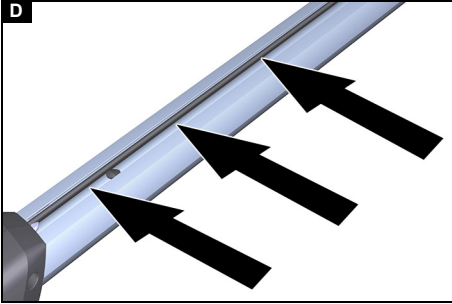
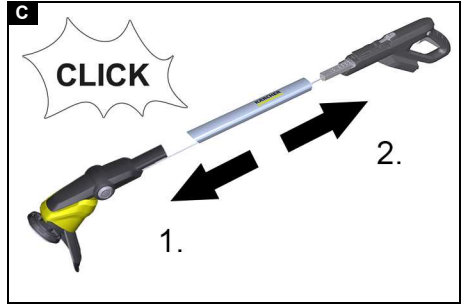
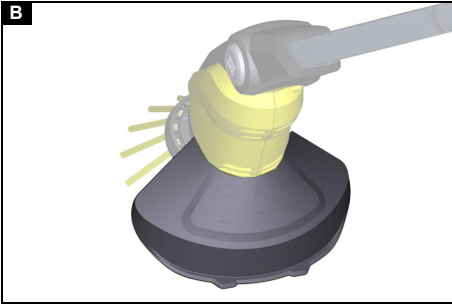

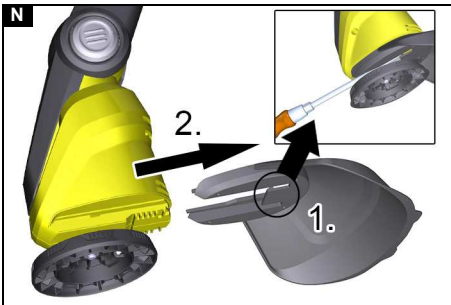
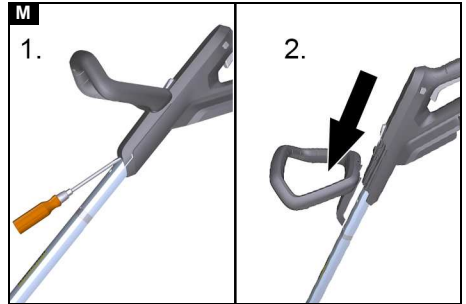
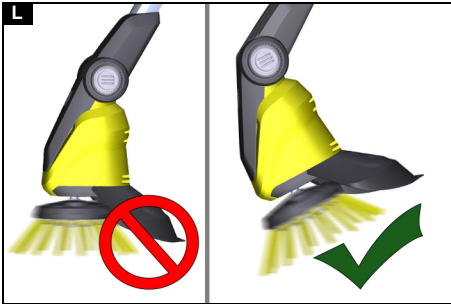
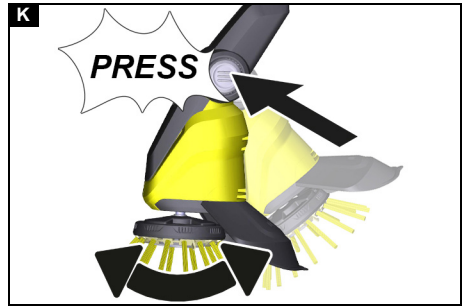
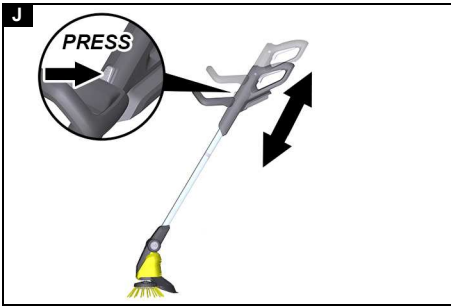

Inhalt

Allgemeine Hinweise	5
Allgemeine Sicherheitshinweise	5
Unkrautentferner WRE 4	5
Sicherheitshinweise	5
Steckerladegerät	5
Sicherheitshinweise	5
Akkupack / Ladegerät	6
Bestimmungsgemäße Verwendung	6
Umweltschutz	6
Schutzabdeckung Bürste	7
Symbole auf dem Gerät	7
Zubehör und Ersatzteile	7
Lieferumfang	7
Gerätebeschreibung	7
Montage	8
Inbetriebnahme	8
Informationen zum Betrieb mit Akkupack und Ladegerät	8
Gerät einschalten	9
Unkraut entfernen	10
Transport	10
Lagerung	10
Richtige Aufbewahrung des Geräts	10
Pflege und Wartung	10
Borstenband wechseln	10
Schutzabdeckung austauschen	10
Zweithandgriff abnehmen	11
Reinigung	11
Hilfe bei Störungen	11
Garantie	12
Technische Daten	12
EU-Konformitätserklärung	13

Allgemeine Hinweise



Lesen Sie vor der ersten Benutzung des Geräts diese Originalbetriebsanleitung und handeln Sie danach. Bewahren Sie die Originalbetriebsanleitung für den späteren Gebrauch oder für Nachbesitzer auf.

Allgemeine Sicherheitshinweise

⚠ GEFAHR ● *Ersticken* Gefahr. Halten Sie Verpackungsfolien von Kindern fern.

⚠ WARNUNG ● *Personen mit verringerten physischen, sensorischen oder geistigen Fähigkeiten oder Mangel an Erfahrung und Wissen dürfen das Gerät nur benutzen,*

wenn sie korrekt beaufsichtigt werden oder wenn sie durch eine für ihre Sicherheit zuständige Person bezüglich der sicheren Anwendung des Geräts unterwiesen wurden und wenn sie die daraus resultierenden Gefahren verstanden haben. ● *Kinder dürfen das Gerät nicht betreiben.* ● *Beaufsichtigen Sie Kinder, um sicherzustellen, dass sie nicht mit dem Gerät spielen.*

Hinweis ● *Betreiben Sie das Gerät nicht, wenn sich andere Personen oder Tiere im Arbeitsbereich aufhalten.*

Unkrautentferner WRE 4 Sicherheitshinweise

- Tauchen Sie das Gerät niemals vollständig in Flüssigkeiten.
- Betreiben Sie das Gerät nur im Außenbereich.
- Prüfen Sie das Gerät regelmäßig auf Beschädigungen. Bei sichtbaren Beschädigungen Gerät nicht mehr in Betrieb nehmen.
- Vergewissern Sie sich vor der Arbeit, dass die zu reinigende Fläche frei von Sand, Steinen oder losen Bestandteilen ist. Bei der Reinigung können diese weggeschleudert werden oder die Oberfläche und das Gerät beschädigen.
- Beachten Sie beim Betrieb den Rückstoß des Geräts. Das eingeschaltete Gerät kann sich unkontrolliert hin- und herbewegen. Halten Sie das Gerät gut fest und sorgen Sie für einen sicheren Stand.
- Betreiben Sie das Gerät nicht in der Nähe von Geräten, die unter Spannung stehen.
- Beachten Sie dem Akkupack beiliegenden Sicherheitshinweise und handeln Sie danach.

Steckerladegerät Sicherheitshinweise

⚠ GEFAHR ● *Explosions* Gefahr. Keine Batterien (Primärzellen) aufladen. ● *Verwenden Sie das Ladegerät nicht in explosionsgefährdeter Umgebung.* ● *Werfen Sie Akkupacks nicht ins Feuer oder in den Hausmüll.* ● *Vermeiden Sie den Kontakt*

mit aus defekten Akkus austretender Flüssigkeit. Spülen Sie die Flüssigkeit bei Kontakt sofort mit Wasser ab und konsultieren Sie bei Kontakt mit den Augen zusätzlich einen Arzt.

⚠ WARNUNG ● Personen mit verringerten physischen, sensorischen oder geistigen Fähigkeiten oder Mangel an Erfahrung und Wissen dürfen das Gerät nur benutzen, wenn sie korrekt beaufsichtigt werden oder wenn sie durch eine für ihre Sicherheit zuständige Person bezüglich der sicheren Anwendung des Geräts unterwiesen wurden und wenn sie die daraus resultierenden Gefahren verstanden haben. ● Kinder dürfen mit dem Gerät nicht spielen. ● Beaufsichtigen Sie Kinder, um sicherzustellen, dass sie nicht mit dem Gerät spielen.

● Kinder ab mindestens 8 Jahren dürfen das Gerät betreiben, wenn sie durch eine für ihre Sicherheit zuständige Person in der Anwendung unterwiesen wurden oder wenn sie korrekt beaufsichtigt werden und wenn sie die daraus resultierenden Gefahren verstanden haben. ● Kinder dürfen Reinigung und Anwenderwartung nur unter Aufsicht durchführen. ● Prüfen Sie die Übereinstimmung der Netzspannung mit der auf dem Typenschild des Ladegeräts angegebenen Spannung. ● Verwenden Sie das Ladegerät nur zum Laden zugelassener Akkupacks. ● Prüfen Sie Steckernetzteil, Verbindungskabel, Akkuadapter und Akkupack vor jedem Betrieb auf Schäden. Verwenden Sie keine beschädigten Geräte. Ersetzen Sie bei Beschädigung das Gerät. ● Laden Sie keine beschädigten Akkupacks. Ersetzen Sie beschädigte Akkupacks durch von KÄRCHER zugelassene Akkupacks. Gilt nicht für Geräte mit fest eingebautem Akku

● Öffnen Sie nicht das Ladegerät. Ersetzen Sie bei Beschädigungen oder Defekt das Ladegerät. ● Schützen Sie das Verbindungskabel vor Hitze, scharfen Kanten, Öl und sich bewegenden Geräteteilen.

⚠ VORSICHT ● Verwenden Sie das Ladegerät nicht in nassem oder verschmutztem Zustand. ● Schieben Sie Akkupacks nicht in nassem oder verschmutztem Zu-

stand auf den Akkuadapter des Ladegeräts.

ACHTUNG ● Kurzschlussgefahr. Schützen Sie die Kontakte des Akkuadapters vor Metallteilen. ● Kurzschlussgefahr. Bewahren Sie Akkupacks nicht zusammen mit Metallgegenständen auf. ● Beschädigungsgefahr. Wickeln Sie das Verbindungskabel nicht um das Steckernetzteil oder den Akkuadapter. ● Decken Sie das Ladegerät während des Betriebs nicht ab. ● Tragen Sie das Ladegerät nicht am Verbindungskabel.

Hinweis ● Lesen Sie unbedingt die dem Akkupack beiliegenden Sicherheitshinweise. Beachten Sie die Sicherheitshinweise bei der Verwendung.

Akkupack / Ladegerät

Lesen und beachten Sie die Betriebsanleitungen und Sicherheitshinweise zur Handhabung des Akkus und des Ladegeräts.

Bestimmungsgemäße Verwendung

⚠ WARNUNG

Verletzungsgefahr durch hochgeschleuderte Partikel

Verwenden Sie den Unkrautentferner nur mit intakter Schutzhaube.

Das Gerät ist zum Entfernen von Moos und Unkraut aus geraden Fugen und komplexen Oberflächengestaltungen bestimmt. Verwenden Sie das Gerät ausschließlich für den Privathaushalt.

Der Teleskopstiel und der schwenkbare Reinigungskopf können an verschiedene Körpergrößen angepasst werden.

Vorhersehbarer Fehlgebrauch

Jede nicht bestimmungsgemäße Verwendung ist unzulässig.

Der Bediener haftet für Schäden, die durch nicht bestimmungsgemäße Verwendung entstehen.

Umweltschutz



Die Verpackungsmaterialien sind recyclebar. Bitte Verpackungen umweltgerecht entsorgen.

 Elektrische und elektronische Geräte enthalten wertvolle recyclebare Materialien und oft Bestandteile wie Batterien, Akkus oder Öl, die bei falschem Umgang oder falscher Entsorgung eine potentielle Gefahr für die menschliche Gesundheit und die Umwelt darstellen können. Für den ordnungsgemäßen Betrieb des Geräts sind diese Bestandteile jedoch notwendig. Mit diesem Symbol gekennzeichnete Geräte dürfen nicht mit dem Hausmüll entsorgt werden.

Hinweise zu Inhaltsstoffen (REACH)

Aktuelle Informationen zu Inhaltsstoffen finden Sie unter: www.kaercher.de/REACH

Schutzabdeckung Bürste

Abbildung B

Die Schutzabdeckung verhindert, dass der Verwender oder umstehende Personen durch hochgeschleuderte Partikel verletzt werden.

Symbole auf dem Gerät Unkrautentferner WRE 4



Warnung vor umherfliegenden Objekten.

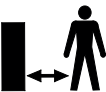

Halten Sie andere Personen vom Arbeitsbereich fern.



Tragen Sie beim Betrieb des Geräts geeigneten Gehörschutz und eine Schutzbrille.



Schützen Sie das Gerät vor Regen und Spritzwasser.

Steckerladegerät



Schützen Sie das Gerät vor Nässe. Lagern Sie das Gerät trocken. Setzen Sie das Gerät nicht dem Regen aus. Das Gerät eignet sich nur zur Verwendung in Innenräumen.

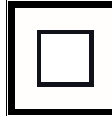

Das Gerät erfüllt die Anforderungen der Schutzklasse II.

Zubehör und Ersatzteile

Nur Original-Zubehör und Original-Ersatzteile verwenden, sie bieten die Gewähr für einen sicheren und störungsfreien Betrieb des Geräts.

Informationen über Zubehör und Ersatzteile finden Sie unter www.kaercher.com.

Lieferumfang

Der Lieferumfang des Geräts ist auf der Verpackung abgebildet. Prüfen Sie beim Auspacken den Inhalt auf Vollständigkeit. Bei fehlendem Zubehör oder bei Transportschäden benachrichtigen Sie bitte Ihren Händler.

Gerätebeschreibung

Abbildung A

- ① Rotierende Nylonbürste
- ② Schutzabdeckung Bürste
- ③ Schwenkbarer Reinigungskopf
- ④ Entriegelungstaste schwenkbarer Reinigungskopf
- ⑤ Teleskopstiel
- ⑥ Zweithandgriff
- ⑦ Entriegelungstaste Geräteschalter
- ⑧ Entriegelungstaste Teleskopstiel
- ⑨ Handgriff
- ⑩ Geräteschalter
- ⑪ Aufnahme für Akkupack 18 V Battery Power

Montage

1. Beiliegendes Rohr mit der angeschrägten Seite in das Motorenhäusle schieben.

Rastet hörbar ein.

ACHTUNG

Beschädigungsgefahr

Der Handgriff ist vormontiert und auf die kürzeste Teleskopstufe eingestellt. Verändern Sie die Einstellung nicht, bevor der Teleskopstiel komplett montiert ist.

2. Oberen Teil des Rohrs in die Aufnahme des Handgriffs stecken.

Abbildung C

Rastet hörbar ein.

3. Gerätekabel von unten nach oben in den Kabelkanal im Teleskopstiel einlegen.

Abbildung D

4. Den Zweithandgriff in die Aufnahme schieben.

Abbildung E

Rastet hörbar ein.

5. Schutzabdeckung in die Aufnahme schieben.

Abbildung F

Rastet hörbar ein.

6. Den Verschlussgriff der Halterung aufdrehen und abnehmen.

Abbildung G

7. Borstenband ringförmig in die Bürstenhalterung drücken und einrasten.

Abbildung H

8. Den Verschlussgriff aufsetzen und zudrehen.

Abbildung I

Inbetriebnahme

Gerät einstellen

Teleskopstiel einstellen

Sie können die Länge des Geräts an Ihre Anforderungen anpassen.

1. Die Entriegelungstaste drücken.
2. Teleskopstiel wie gewünscht einstellen.

Abbildung J

Reinigungskopf einstellen

Sie können den Winkel des Reinigungskopfs an Ihre Reinigungsanforderungen anpassen.

1. Die Entriegelungstaste drücken.

2. Reinigungskopf wie gewünscht einstellen.

Abbildung K

Akku einsetzen

ACHTUNG

Verschmutzte Kontakte

Schäden an Gerät und Akku

Prüfen Sie Akkuaufnahme und Kontakte vor dem Einsetzen auf Verschmutzung und reinigen Sie diese gegebenenfalls.

1. Akku in die Aufnahme schieben, bis er hörbar einrastet.

Akku entnehmen

⚠ WARNUNG

Unkontrollierter Anlauf

Verletzungsgefahr

Nehmen Sie den Akku in Arbeitspausen und vor Wartungs- und Pflegearbeiten aus dem Gerät.

1. Entriegelungstaste drücken.
2. Akku aus dem Gerät nehmen.

Informationen zum Betrieb mit Akkupack und Ladegerät

Display

Der Akkupack ist mit einem Display ausgestattet. Im Display kann Folgendes abgelesen werden:

- Ladezustand
- Fortschritt der Aufladung
- Restlaufzeit



Hinweis

Die Laufzeitanpassung wird durch Leistungsumschaltung erzeugt!

- Fehlermeldungen

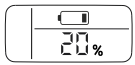
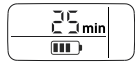
Die Anzeige dreht sich je nach verwendetem Gerät beim Einsetzen des Akkupacks.

Anzeige	Bedeutung
Akkupack lagern	
	Der Ladezustand des Akkupacks bei Nichtverwendung.
Akkupack verwenden	
	Die Restlaufzeit des Akkupacks bei Verwendung.

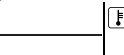
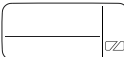
Anzeige	Bedeutung
Akkupack laden	
	Die Restladezeit des Akkupacks beim Laden.
	Der Akkupack ist vollständig geladen.
Fehleranzeige	
	Die Akkupacktemperatur liegt außerhalb des zulässigen Temperaturbereichs oder der Akkupack ist wegen Kurzschluss gesperrt (siehe Kapitel).
	Der Akkupack ist defekt und zur Sicherheit gesperrt. Den Akkupack nicht verwenden und vorschriftsmäßig entsorgen.

Betrieb

⚠ VORSICHT

Loser Akkupack

Verletzungs- und Beschädigungsgefahr
Achten Sie darauf, dass der Akkupack einrastet.

Hinweis

Das Display zeigt während der Verwendung die verbleibende Restlaufzeit an. Laden Sie teilentladene Akkupacks nach der Benutzung auf.

Beachten Sie vor der Verwendung des Akkupacks in einem Gerät der KÄRCHER Battery Power (+) Systeme die Betriebsanleitung und Sicherheitshinweise des verwendeten Geräts.

Prüfen Sie vor der Verwendung die Übereinstimmung von Akkupack und Gerät (18 V - 36 V).

1. Den Akkupack in die Aufnahme des Geräts schieben.
2. Den Akkupack nach der Arbeit aus dem Gerät nehmen.
3. Den Akkupack nach der Arbeit laden.

Ladevorgang

Hinweis

Hinweise zur Bedienung befinden sich in der Betriebsanleitung des Akkupacks oder auf dem verwendeten Gerät.

1. Den Akkupack in den Akkuadapter des Ladegeräts schieben.
2. Das Steckernetzteil in die Steckdose stecken.
3. Der Ladevorgang beginnt automatisch. Das Display des Akkupacks zeigt die Restladezeit an. Bei vollständig geladenem Akkupack zeigt das Display 100 % an.
4. Den Akkupack nach dem Laden vom Akkuadapter abziehen.
5. Das Steckernetzteil aus der Steckdose ziehen.

Hinweis

Der aufgeladene Akkupack kann bis zur Verwendung auf dem Ladegerät bleiben. Eine Gefahr der Überladung besteht nicht. Vermeiden Sie unnötigen Energieverbrauch und stecken Sie das Ladegerät aus, wenn der Akkupack vollständig geladen ist.

Display zeigt Temperatursymbol an

Außerhalb der zulässigen Temperatur ist das Laden des Akkupacks nicht möglich. Das Display des Akkupacks zeigt beim Ladeversuch das Temperatursymbol an.

- Warten bis die Akkutemperatur im Normalbereich liegt.

Der Ladevorgang startet, wenn die Temperatur des Akkupacks den zulässigen Temperaturbereich erreicht hat.

Gerät einschalten

Sie müssen die Entriegelung drücken um den Geräteschalter freizugeben (Sicherheitsfunktion). Erst dann kann das Gerät mit dem Geräteschalter eingeschaltet werden.

1. Die Entriegelungstaste drücken.
2. Den Geräteschalter gleichzeitig drücken.

Das Gerät läuft an, die Entriegelungstaste kann losgelassen werden, das Gerät läuft weiter.

3. Den Geräteschalter loslassen.
Das Gerät stoppt.

Unkraut entfernen

1. Das Gerät mit langsamen Bewegungen immer leicht angewinkelt und ohne Druck auszuüben über die zu reinigende Fläche führen. Gerät nicht flach über die Fläche führen.

Abbildung L

2. Hartnäckigen Bewuchs mehrmals und langsam bearbeiten.
3. Zum Bearbeiten von Fugen kann das Gerät an den Seiten des zweiten Handgriffs gehalten und somit leicht gekippt werden. Bitte beachten, dass gegebenenfalls loses Fugenmaterial dabei entfernt wird.

Hinweis

Bitte beachten, dass das Gerät das Unkraut oberflächlich entfernt. Es entfernt nicht die Wurzel.

Die schonende Nylonbürste ist in der Lage, ein breites Spektrum von Unkrautarten von und zwischen nahezu jeder Hartfläche zu entfernen. Das Reinigungsergebnis kann, abhängig von äußeren Einflüssen (Luftfeuchtigkeit, Bodenfeuchtigkeit und Umgebungstemperatur) jedoch variieren.

ACHTUNG

Beschädigungsgefahr

Schrubben Sie nicht mit dem Gerät oder verwenden Sie die Schutzabdeckung der Bürste zum Kratzen. Das Gerät kann beschädigt werden

Transport

⚠ VORSICHT

Nichtbeachtung des Gewichts

*Verletzungs- und Beschädigungsgefahr
Beachten Sie beim Transport das Gewicht des Geräts.*

Lagerung

⚠ VORSICHT

Nichtbeachtung des Gewichts

*Verletzungs- und Beschädigungsgefahr
Beachten Sie bei der Lagerung das Gewicht des Geräts.*

Richtige Aufbewahrung des Geräts

Hängen Sie das Gerät zur Aufbewahrung an die Aufhängeöse im Handgriff. Alternativ dazu können Sie das Gerät auch auf die Kante der Schutzabdeckung stellen.

ACHTUNG

Beschädigungsgefahr der Bürsten

Stellen Sie das Gerät nicht auf den Bürsten ab.

Pflege und Wartung Borstenband wechseln

Hinweis

Das Borstenband muss gewechselt werden, wenn die Borsten Abnutzungerscheinungen aufweist.

1. Den Akkupack aus dem Gerät nehmen.
2. Den Verschlussgriff Bürstenhalterung aufdrehen und abnehmen.
3. Abgenutztes Borstenband an der Entnahmehilfe herausziehen.
4. Neues Borstenband stückweise in die Halterung drücken und einrasten (siehe "Montage").
5. Den Verschlussgriff aufsetzen und zudrehen.

Schutzabdeckung austauschen

⚠ WARNUNG

Verletzungsgefahr durch hochgeschleuderte Partikel

Verwenden Sie den Unkrautentferner nur mit intakter Schutzabdeckung.

Die Schutzabdeckung muss gewechselt werden, wenn sie Abnutzungserscheinungen wie Risse oder Brüche aufweist.

1. Bürstenband ausbauen.
2. Verriegelung der Schutzabdeckung mit einem flachen Schraubendreher lösen.

Abbildung N

3. Schutzabdeckung nach hinten wegziehen.
4. Neue Schutzabdeckung aufstecken und einrasten.

Zweithandgriff abnehmen

Abbildung M

Der Zweithandgriff kann zu Reparaturzwecken abgenommen werden.

1. Die Verriegelung des Zweithandgriffs mit einem flachen Schraubendreher lösen.
2. Den Zweithandgriff nach unten aus dem Halter ziehen.

Bei Wiedereinbau darauf achten, dass der Zweithandgriff sicher einrastet.

Reinigung

Der Akkupack muss vor der Reinigung aus dem Gerät genommen werden.

ACHTUNG

Unsachgemäße Reinigung

Schäden am Gerät

Reinigen Sie das Gerät nicht mit Schlauch- oder Hochdruckwasserstrahl.

Verwenden Sie keine aggressiven Reinigungsmittel.

Klopfen Sie die Bürste nicht auf dem Boden aus.

1. Den Akkupack entnehmen.
2. Pflanzenreste mit einer Bürste entfernen.
3. Das Gerät mit einem feuchten Tuch reinigen.

Hilfe bei Störungen

Störungen haben oft einfache Ursachen, die Sie mit Hilfe der folgenden Übersicht selbst beheben können. Im Zweifelsfall oder bei hier nicht genannten Störungen wenden Sie sich bitte an den autorisierten Kundendienst.

Mit zunehmender Alterung wird sich die Kapazität des Akkupacks auch bei guter Pflege verringern, sodass auch im vollgeladenen Zustand nicht mehr die volle Laufzeit erreicht wird. Dies stellt keinen Mangel dar.

Störungen Gerät

Gerät läuft nicht an

Der Akkupack ist nicht richtig eingesetzt.

1. Den Akkupack in die Aufnahme schieben bis er einrastet.

Der Akkupack ist leer.

1. Den Akkupack aufladen.

Der Akkupack ist im Schlafmodus.

1. Den Geräteschalter länger oder ein zweites mal drücken.

Der Akkupack ist defekt.

1. Den Akkupack austauschen.

Gerät stoppt während des Betriebs

Der Akku ist überhitzt

- Die Arbeit unterbrechen und den Akku unter den zulässigen Temperaturbereich abkühlen lassen. Dies kann einige Minuten dauern.

Gerät stoppt während des Betriebs

Borstenband blockiert / Gerät ist überlastet / Motorschutz hat ausgelöst.

- Gerät einige Minuten abkühlen lassen.
- Im Betrieb weniger Druck auf das Gerät ausüben

Ungenügendes Reinigungsergebnis

Abgenutzte Borsten

- Borstenband austauschen.

Fehler beim Laden

Akkupack lädt nicht, Display ist an

Das Ladegerät ist defekt.

1. Das Ladegerät ersetzen.

Akkupack lädt nicht, Display ist aus

Akkupack ist komplett entladen oder defekt.

1. Warten, ob das Display nach einiger Zeit die Restladezeit anzeigt.
Bleibt das Display aus, ist der Akkupack defekt.
2. Den Akkupack ersetzen.

Akkupack lädt nicht, Display zeigt Temperatursymbol

Die Akkupacktemperatur ist zu niedrig / hoch.

1. Akkupack in eine Umgebung mit gemäßigten Temperaturbedingungen bringen und warten, bis die Akkupacktemperatur im Normalbereich liegt, siehe Kapitel "Technische Daten" in der Betriebsanleitung des Akkupack.
Der Ladevorgang beginnt automatisch.

Störungen Akkupack

Allgemeiner Fehler

Display zeigt durchbrochenes Batteriesymbol

Der Akkupack ist defekt und zur Sicherheit gesperrt.

1. Den Akkupack nicht verwenden.
2. Den Akkupack vorschriftsmäßig entsorgen.

Fehler im Betrieb

Display zeigt Temperatursymbol

Die Akkupacktemperatur ist zu niedrig / hoch.

1. Warten, bis die Akkupacktemperatur im Normalbereich liegt, siehe Kapitel "Technische Daten" in der Betriebsanleitung des Akkupack.

Bei einem Kurzschluss wird der Akkupack für 30 Sekunden gesperrt. Tritt der Kurzschluss häufiger auf, wird der Akkupack dauerhaft gesperrt.

1. Den Akkupack zum Entsperren an das Ladegerät anschließen.

Display zeigt Restlaufzeit 0, Gerät schaltet sich aus

Der Akkupack ist entladen.

1. Den Akkupack laden.

Fehler bei der Lagerung

Display zeigt keine Restkapazität

Der Akkupack ist entladen.

1. Den Akkupack laden.

Display zeigt Restkapazität 70%, obwohl der Akkupack voll geladen ist

Der Akkupack befindet sich im automatischen Lagermodus. Der Lagermodus aktiviert sich, wenn der Akkupack mehr als 21 Tage nicht verwendet wurde. Diese Funktion schützt die Akkuzellen vor schneller Alterung und erhöht die Lebensdauer.

1. Den Akkupack vor der nächsten Verwendung vollständig laden.

Garantie

In jedem Land gelten die von unserer zuständigen Vertriebsgesellschaft herausgegebenen Garantiebedingungen. Etwaige Störungen an Ihrem Gerät beseitigen wir innerhalb der Garantiefrist kostenlos, sofern ein Material- oder Herstellungsfehler die Ursache sein sollte. Im Garantiefall wenden Sie sich bitte mit Kaufbeleg an Ihren Händler oder die nächste autorisierte Kundendienststelle.

(Adresse siehe Rückseite)

Technische Daten

	WRE 4 Battery	WRE 4 Battery Set
Leistungsdaten Gerät		
Akkupacktyp	-	Battery Power 18/25
Betriebsspannung V	18	18
Bürstendrehzahl 1/min	2300-2800	2300-2800
Bürstendurchmesser	180 mm	180 mm
Bürstenmaterial	Nylon	Nylon
Maße und Gewichte		
Gewicht	kg 2,8	3,3
Länge x Breite x Höhe	mm 1370 x 230 x 380	1370 x 230 x 380
Ermittelte Werte		
Hand-Arm-Vibrationswert	m/s ² <2,5	<2,5
Unsicherheit K	m/s ² 0,2	0,2
Schalldruckpegel	dB(A) 71	71
Unsicherheit K _{pA}	dB(A) 2	2
Schalleistungspegel L _{WA} + Unsicherheit K _{WA}	dB(A) 87	87

Technische Änderungen vorbehalten.

EU-Konformitätserklärung

Hiermit erklären wir, dass die nachfolgend bezeichnete Maschine aufgrund ihrer Konzipierung und Bauart sowie in der von uns in Verkehr gebrachten Ausführung den einschlägigen grundlegenden Sicherheits- und Gesundheitsanforderungen der EU-Richtlinien entspricht. Bei einer nicht mit uns abgestimmten Änderung der Maschine verliert diese Erklärung ihre Gültigkeit.

Produkt: Unkrautentferner

Typ: WRE 4

Einschlägige EU-Richtlinien

2006/42/EG (+2009/127/EG)

2014/30/EU

2011/65/EU

2000/14/EG

Angewandte harmonisierte Normen

EN 60335-1

EN 62233: 2008

EN 55014-1: 2006+A2: 2011

EN 55014-2

EN 50581

Angewandtes Konformitätsbewertungsverfahren

2000/14/EG: Anhang V

Schalleistungspegel dB(A)

Gemessen: 85

Garantiert: 87

Die Unterzeichnenden handeln im Auftrag und mit Vollmacht des Vorstands.



H. Jenner

Chairman of the Board of Management



S. Reiser

Director Regulatory Affairs & Certification

Dokumentationsbevollmächtigter: S. Reiser

Alfred Kärcher SE & Co. KG

Alfred-Kärcher-Str. 28 - 40

71364 Winnenden (Germany)

Tel.: +49 7195 14-0

Fax: +49 7195 14-2212

Winnenden, 2018/10/01

Contents

General notes	13
General safety instructions	13
Weed remover WRE 4	14
Safety instructions	14
Plug-in charger	14
Safety instructions	14
Battery pack/charger	15
Intended use	15
Environmental protection	15
Brush protective cover	15
Symbols on the device	15
Accessories and spare parts	15
Scope of delivery	15
Device description	16
Installation	16
Initial startup	16
Information on operating with a battery pack and charger	16
Switching on the device	18
Removing weeds	18
Transport	18
Storage	18
Correct storage of the device	18
Care and service	18
Changing the bristle strip	18
Replacing the protective cover	18
Removing the second handle	19
Cleaning	19
Troubleshooting guide	19
Warranty	20
Technical data	20
EU Declaration of Conformity	20

General notes



Read the original operating instruction before using the device for the first time and act in accordance with it. Keep the original operating instructions for future reference or for future owners.

General safety instructions

⚠ DANGER ● *Risk of asphyxiation. Keep packaging film out of the reach of children.*

⚠ WARNING ● *Persons with reduced physical, sensory or mental capabilities and persons lacking experience and knowledge may only use the appliance if they are properly supervised, have been instructed on*

use of the appliance safely by a person responsible for their safety, and understand the resultant hazards involved. ●Children must not operate the device. ●Children must be supervised to prevent them from playing with the appliance.

Note ●Do not operate the device when other persons or animals are in the work area.

Weed remover WRE 4 Safety instructions

- Never fully immerse the device in liquids.
- Only operate the device outdoors.
- Regularly check the device for damage. Do not operate the device if you discover visible damage.
- Ensure that the surface to be cleaned is free of sand, stones or loose elements before starting work. These can be flung away during cleaning or damage the surface and the device.
- Be aware of the recoil of the device during operation. The device can move uncontrollably back and forth when switched on. Hold the device securely and maintain a solid and safe footing.
- Do not operate the device in the vicinity of devices that are connected to electrical power.
- Observe the safety instructions provided with the battery pack.

Plug-in charger Safety instructions

⚠ DANGER ●Risk of explosion. Do not charge batteries (primary cells). ●Do not charge the battery pack in an explosion-hazard environment. ●Do not throw battery packs into a fire or into the household rubbish. ●Avoid contact with fluid leaking from defective batteries. Immediately rinse off the fluid using water if contact is made, and also consult a doctor in the event of contact with the eyes.

⚠ WARNING ●Persons with reduced physical, sensory or mental capabilities and persons lacking experience and knowledge may only use the appliance if they are prop-

erly supervised, have been instructed on use of the appliance safely by a person responsible for their safety, and understand the resultant hazards involved. ●Children must not play with the appliance. ●Children must be supervised to prevent them from playing with the appliance. ●Children from the minimum age of 8 may use the appliance if they are properly supervised or have been instructed in its use by a person responsible for their safety, and if they have understood the resultant hazards involved.

●Children may only perform cleaning work and user maintenance under supervision. ●Check that the mains voltage corresponds with the voltage stated on the type plate of the charger. ●Only use the charger for charging approved battery packs. ●Inspect the plug-in power supply, connection cable, battery adapter and battery pack for damage every time before use. Do not use any damaged devices. Replace any damaged devices. ●Do not charge any damaged battery packs. Replace damaged battery packs with battery packs approved by KÄRCHER. Does not apply to appliances with a fixed battery ●Do not open the charger. In case of damage or defect, replace the charger.

●Protect the connection cable against heat, sharp edges, oil and moving unit parts. **⚠ CAUTION** ●Do not use the battery pack when dirty or wet. ●Do not put the battery pack into the battery adapter of the charging device if it is dirty or wet.

ATTENTION ●Short circuit hazard. Protect the contacts of the battery adapter against contact with metal parts. ●Short circuit hazard. Do not store the battery packs together with metal objects. ●Risk of damage. Do not wind the connection cable around the plug-in power supply or the battery adapter. ●Never cover the charger during use. ●Do not carry the charger by the connection cable.

Note ●Be sure to read the safety instructions enclosed with the battery pack. Adhere to the safety instructions during use.

Battery pack/charger

Read and adhere to the operating instructions and safety instructions for handling the battery and charger.

Intended use

⚠ WARNING

Risk of injury from flung particles

Use the weed remover only with an intact protective hood.

The device is intended for removing moss and weeds from straight joints and complex surfaces .

Only use the device in private households. The telescoping handle and pivoting cleaning head can be adjusted to suit different body heights.

Foreseeable misuse

Any type of improper use is prohibited. The operating personnel are liable for damage resulting from incorrect use.

Environmental protection



The packing materials can be recycled. Please dispose of packaging in accordance with the environmental regulations.



Electrical and electronic appliances contain valuable, recyclable materials and often components such as batteries, rechargeable batteries or oil, which - if handled or disposed of incorrectly - can pose a potential threat to human health and the environment. However, these components are required for the correct operation of the appliance. Appliances marked by this symbol are not allowed to be disposed of together with the household rubbish.

Notes on the content materials (REACH)

Current information on content materials can be found at: www.kaercher.com/REACH

Brush protective cover

Illustration B

The protective cover prevents the operator or persons in the vicinity from being injured by flung particles.

Symbols on the device

Weed remover WRE 4

Warning of flying objects.



Keep other persons away from the work area.

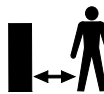

Wear suitable hearing protection and safety goggles when operating the device.



Protect the device from rain and spray water.

Plug-in charger



Protect the device from moisture. Store the device in a dry place. Do not subject the device to rain. The device is only suitable for indoor use.

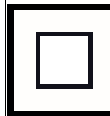

The device meets the requirements of protection class II.

Accessories and spare parts

Only use original accessories and original spare parts. They ensure that the appliance will run fault-free and safely.

Information on accessories and spare parts can be found at www.kaercher.com.

Scope of delivery

The scope of delivery for the appliance is shown on the packaging. Check the contents for completeness when unpacking. If any accessories are missing or in the event of any shipping damage, please notify your dealer.

Device description

Illustration A

- ① Rotating nylon brush
- ② Brush protective cover
- ③ Pivoting cleaning head
- ④ Pivoting cleaning head unlocking button
- ⑤ Telescoping handle
- ⑥ Second handle
- ⑦ Power switch unlocking button
- ⑧ Telescoping handle unlocking button
- ⑨ Handle
- ⑩ Power switch
- ⑪ Mount for 18 V Battery Power battery pack

Installation

1. Push the pipe provided with the chamfered side into the motor housing. The pipe latches audibly into place.

ATTENTION

Risk of damage

The handle is pre-installed and set to the shortest telescopic length. Do not change the setting until the telescoping handle is completely installed.

2. Insert the upper tube section into the mount on the handle.

Illustration C

The pipe latches audibly into place.

3. Fit the power cable into the cable duct in the telescoping handle from the bottom to the top.

Illustration D

4. Push the second handle into the mounting.

Illustration E

The pipe latches audibly into place.

5. Push the protective cover into the mounting.

Illustration F

The pipe latches audibly into place.

6. Screw open the handle lock of the holder and remove.

Illustration G

7. Press the bristle strip in a circle into the brush holder and latch into place.

Illustration H

8. Fit the handle cover and screw closed.

Illustration I

Initial startup

Adjusting the device

Adjusting the telescoping handle

You can adjust the length of the device to suit your requirements.

1. Press the unlocking button.
2. Adjust the telescoping handle as desired.

Illustration J

Adjusting the cleaning head

You can adjust the angle of the cleaning head to suit your requirements.

1. Press the unlocking button.
2. Adjust the cleaning head as desired.

Illustration K

Inserting the battery pack

ATTENTION

Dirty contacts

Damage to the device and battery

Check the battery mount and the contacts for soiling and clean them as necessary before inserting the battery.

1. Push the battery into the mounting in the device until it audibly latches into place.

Removing the battery

△ WARNING

Uncontrolled startup

Risk of injury

Remove the battery pack from the device during work breaks and before carrying out any service or care work.

1. Press the unlocking button.
2. Remove the battery from the device.

Information on operating with a battery pack and charger

Display

The battery pack is equipped with a display. The following information is shown in the display:





- Charging state
- Charging progress
- Remaining charging time

Note

The runtime adjustment is generated via capacity switching!

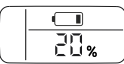
- Error messages

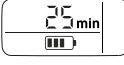
The display rotates when the battery pack is inserted, according to the device being used.

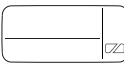
Display	Meaning
Battery pack in storage	
	Charging state of the battery pack while not in use.
Battery pack in use	
	Remaining battery life of the battery pack while in use.
Charging the battery pack	
	Remaining charging time of the battery pack during charging.
	The battery pack is fully charged.
Fault display	
	The battery pack temperature lies outside the permissible temperature range or the battery pack is disabled due to a short circuit (see Chapter).
	Battery pack is defective and disabled for safety. Do not continue using the battery pack and dispose of it properly.

Operation

⚠ CAUTION

Loose battery pack

Risk of injury and damage

Ensure that the battery pack engages correctly.

Note

The display shows the remaining run time in minutes while the device is in use.

Charge partly discharged battery packs after use.

Before using the battery pack in a KÄRCHER Battery Power (+) system, please ob-

serve the operating instructions and safety instructions for the device being used. Check that the battery pack and the device (18 V - 36 V) match before use.

1. Push the battery pack into the mounting on the device.
2. Remove the battery pack from the device after completing the work.
3. Charge the battery pack after completing the work.

Charging process

Note

Notes on operating the device are provided in the battery pack operating instructions or on the device being used.

1. Push the battery pack into the battery adapter of the charger.
2. Plug the plug-in power supply into the socket.
3. The charging process begins automatically.

The battery pack display shows the remaining charging time. The display shows 100% when the battery pack is fully charged.

4. Unplug the battery pack from the battery adapter after charging.
5. Unplug the plug-in power supply from the socket.

Note

The charged battery pack can remain in the charger until it is used. There is no danger of overcharging.

Avoid unnecessary energy consumption and unplug the charger when the battery pack is fully charged.

Display shows the temperature symbol

The battery pack cannot be charged outside the permissible temperature range. The battery pack display shows the temperature symbol when attempting to charge.

- Wait until the battery temperature lies within the normal range.

The charging process starts when the battery pack temperature has reached the permissible temperature range.

Switching on the device

You must press the unlocking button to enable the power switch (safety function). Only then can the device be switched on via the power switch.

1. Press the unlocking button.
2. Press the power switch at the same time.

The device starts up, the unlocking button can be released and the device continues running.

3. Release the power switch.
The device stops.

Removing weeds

1. Always guide the device with slow movements over the surface to be cleaned, at a slight angle without applying any pressure. Do not guide the device flat over the surface.

Illustration L

2. Work on stubborn weeds multiple times slowly.
3. Hold the device at the side of the second handle when cleaning joints so that it is slightly tilted. Please note that loose material in the joint may also be removed.

Note

Please note that the device only removes weeds at the surface. It does not remove the roots.

The gentle nylon brush is capable of removing a wide range of weed types from and between almost any hard surface. The cleaning results can however vary depending on external influences (ambient humidity, ground moisture and ambient temperature).

ATTENTION

Risk of damage

Do not scrub with the device or use the protective cover for scraping. This may damage the device

Transport

⚠ CAUTION

Failure to observe the weight

*Risk of injury and damage
Be aware of the weight of the device during transportation.*

Storage

⚠ CAUTION

Failure to observe the weight

Risk of injury and damage

Be aware of the weight of the device during storage.

Correct storage of the device

Store the device by hanging from the eye in the handle. You can also alternatively place the device on the edge of the protective cover.

ATTENTION

Risk of damage to the brushes

Do not store the device standing on the brushes.

Care and service

Changing the bristle strip

Note

The bristle strip must be replaced when the bristles show signs of wear.

1. Remove the battery pack from the device.
2. Screw open the handle lock of the brush holder and remove.
3. Pull out worn out bristle strip and the removal aid.
4. Press the new bristle strip section by section into the holder and latch into place (see "Installation").
5. Fit the handle cover and screw closed.

Replacing the protective cover

⚠ WARNING

Risk of injury from flung particles

Use the weed remover only with an intact protective hood.

The protective cover must be replaced when it shows signs of wear such as cracks or fractures.

1. Remove the bristle strip.
2. Release the lock on the protective cover with a flat-blade screwdriver.

Illustration N

3. Pull the protective cover away to the rear.
4. Fit the new protective cover and latch into place.

Removing the second handle

Illustration M

The second handle can be removed for repair purposes.

1. Release the lock on the second handle with a flat-blade screwdriver.
2. Pull the second handle downwards and out of the holder.

Take care to ensure that the second handle engages on re-installation.

Cleaning

The battery pack must be removed from the device before cleaning.

ATTENTION

Improper cleaning

Damage to the device

Do not clean the device with a hose or high-pressure water jet.

Do not use aggressive detergents.

Do not knock the brush on the ground.

1. Remove the battery pack.
2. Remove the plant residue using a brush.
3. Clean the device with a moist cloth.

Troubleshooting guide

Malfunctions often have simple causes that you can remedy yourself using the following overview. When in doubt, or in the case of malfunctions not mentioned here, please contact your authorised Customer Service. As the battery pack ages, even if it is looked after, its capacity reduces such that the full run time will no longer be reached when fully charged. This does not indicate a defect.

Faults on the device

The device does not start up

The battery pack is not inserted correctly.

1. Push the battery pack into the mounting in the device until it audibly latches into place.

The battery pack is discharged.

1. Charge the battery pack.

The battery pack is in sleep mode.

1. Press and hold the power switch longer or press the power switch a second time.

The battery pack is defective.

1. Replace the battery pack.

The device stops during operation

The battery has overheated

- Stop working and allow the battery to cool down to the permissible temperature range. This can take a few minutes. The device stops during operation Bristle strip blocked/device overloaded/motor protection has triggered.
- Allow the device to cool down for a few minutes.
- Press less hard when operating the device

Unsatisfactory cleaning results

Worn bristles

- Replace the bristle strip.

Faults during charging

Battery pack not charging, display is on
Defective charger.

1. Replace the charger.

Battery pack not charging, display is off
Battery pack is completely discharged or defective.

1. Wait and see if the display shows the remaining charging time after a while. If the display remains off then the battery pack is defective.
2. Replace the battery pack.

Battery pack not charging, display shows the temperature symbol

The battery pack temperature is too low/high.

1. Put the battery pack in a moderate temperature environment and wait until the battery pack temperature returns to the normal range, see chapter "Technical data" in the battery pack operating instructions.
The charging process begins automatically.

Battery pack malfunctions

General fault

Display shows broken battery symbol

Battery pack is defective and disabled for safety.

1. Do not use the battery pack.
2. Dispose of the battery pack in the correct manner.

Faults during operation

Display shows the temperature symbol

The battery pack temperature is too low/high.

1. Wait until the battery temperature returns to the normal range, see chapter "Technical data" in the battery pack operating instructions.

In case of a short-circuit, the battery pack is disabled for 30 seconds. If the short-circuit occurs more frequently, the battery pack is permanently disabled.

1. Connect the battery pack to the charger to unlock it.

Display shows remaining run time 0, device switches off

The battery pack is discharged.

1. Charge the battery pack.

Storage faults

Display shows no remaining capacity

The battery pack is discharged.

1. Charge the battery pack.

Display shows a remaining capacity of 70%, but the battery pack is fully charged

The battery pack is in automatic storage mode. The storage mode is activated if the battery pack has not been used for more than 21 days. This function protects the battery cells against rapid ageing and increases their service life.

1. Fully recharge the battery pack before next use.

Warranty

The warranty conditions issued by our relevant sales company apply in all countries. We shall remedy possible malfunctions on your appliance within the warranty period free of cost, provided that a material or manufacturing defect is the cause. In a warranty case, please contact your dealer (with the purchase receipt) or the next authorised customer service site.
(See overleaf for the address)

Technical data

	WRE 4 B	WRE 4	
	attery	Battery Set	
Device performance data			
Battery pack type	-	Battery Power 18/25	
Working voltage of V the battery	18	18	
Brush speed	1/min 2300-2800	2300-2800	
Brush diameter	mm 180	180	
Brush material	Nylon	Nylon	
Dimensions and weights			
Weight	kg 2,8	3,3	
Length x width x height	mm 1370 x 230 x 380	1370 x 230 x 380	

Determined values

Hand-arm vibration value	m/s ²	<2,5	<2,5
K uncertainty	m/s ²	0,2	0,2
Sound level	dB(A)	71	71
K uncertainty _{pA}	dB(A)	2	2
Sound power level	dB(A)	87	87
L _{WA} + K uncertainty _{WA}			

Subject to technical modifications.

EU Declaration of Conformity

We hereby declare that the machine described below complies with the relevant basic safety and health requirements in the EU Directives, both in its basic design and construction as well as in the version placed in circulation by us. This declaration is invalidated by any changes made to the machine that are not approved by us.

Product: Weed remover

Type: WRE 4

Currently applicable EU Directives

2006/42/EC (+2009/127/EC)

2014/30/EU

2011/65/EU

2000/14/EC

Harmonised standards used

EN 60335-1
EN 62233: 2008
EN 55014-1: 2006+A2: 2011
EN 55014-2
EN 50581

Conformity evaluation procedure used

2000/14/EC: Appendix V

Sound power level dB(A)

Measured: 85

Guaranteed: 87

The signatories act on behalf of and with the authority of the company management.



H. Jenner
Chairman of the Board of Management



S. Reiser
Director Regulatory Affairs & Certification

Documentation supervisor: S. Reiser

Alfred Kärcher SE & Co. KG

Alfred-Kärcher-Str. 28 - 40

71364 Winnenden (Germany)

Ph.: +49 7195 14-0

Fax: +49 7195 14-2212

Winnenden, 2018/10/01

Contenu

Remarques générales	21
Consignes de sécurité générales.	21
Éliminateur de mauvaises herbes WRE 4	21
Consignes de sécurité	21
Chargeur à fiche	22
Consignes de sécurité	22
Bloc-batterie / chargeur	22
Utilisation conforme	23
Protection de l'environnement	23
Revêtement de protection de la brosse Symboles sur l'appareil	23
Accessoires et pièces de rechange	23
Étendue de livraison	24
Description de l'appareil.	24
Montage.	24
Mise en service	24
Informations sur le fonctionnement avec le bloc-batterie et le chargeur	25
Démarrer l'appareil.	26
Éliminer les mauvaises herbes	26
Transport	26
Stockage	26

Rangement correct de l'appareil	26
Entretien et maintenance	26
Remplacement de la bande de poils.	26
Remplacement du revêtement de protection	27
Retrait de la poignée à deux mains.	27
Nettoyage	27
Dépannage en cas de défaut	27
Garantie	28
Caractéristiques techniques	28
Déclaration de conformité UE	29

Remarques générales



Veillez lire ce manuel d'instructions original avant la première utilisation de votre appareil et agissez conformément. Conservez le manuel d'instructions original pour une utilisation ultérieure ou pour le propriétaire suivant.

Consignes de sécurité générales

⚠ DANGER ● *Risque d'asphyxie. Ne laissez pas les matériaux d'emballage à la portée des enfants.*

⚠ AVERTISSEMENT ● *Les personnes dont les capacités physiques sensorielles ou mentales sont réduites ou qui manquent d'expérience ou de connaissance peuvent utiliser l'appareil, si elles sont correctement surveillées ou si elles ont été instruites sur l'utilisation sûre de l'appareil et comprennent les dangers qui en résultent.* ● *Les enfants ne sont pas autorisés à utiliser l'appareil.* ● *Surveillez les enfants pour s'assurer qu'ils ne jouent pas avec l'appareil.*

Remarque ● *N'utilisez pas l'appareil si d'autres personnes ou animaux se trouvent dans la zone de travail.*

Éliminateur de mauvaises herbes WRE 4

Consignes de sécurité

- Ne jamais plonger l'appareil complètement dans un liquide.
- Utiliser l'appareil exclusivement à l'extérieur.
- Contrôler régulièrement l'absence de dommages sur l'appareil. En cas de

dommage visible, ne pas mettre l'appareil en service.

- S'assurer, avant le travail, que la surface à nettoyer est exempte de sable, de pierres ou de composants détachés. Ces éléments pourraient être projetés lors du nettoyage ou endommager la surface et l'appareil.
- Observer le recul de l'appareil pendant le fonctionnement. L'appareil en service peut faire des mouvements de va-et-vient incontrôlés. Bien tenir l'appareil ainsi qu'une position stable.
- Ne pas utiliser l'appareil à proximité d'appareils sous tension.
- Observer les consignes de sécurité fournies avec le bloc-batterie et les respecter.

Chargeur à fiche Consignes de sécurité

⚠ DANGER ● *Risque d'explosion. Ne pas charger d'accumulateurs (cellules primaires).* ● *Ne jamais utiliser le chargeur dans un environnement présentant des risques d'explosion.* ● *Ne jetez pas les blocs de batteries dans le feu ou les ordures ménagères.* ● *Évitez le contact avec le liquide s'échappant des batteries défectueuses. En cas de contact, rincez immédiatement le liquide avec de l'eau et consultez un médecin en cas de contact avec les yeux.*

⚠ AVERTISSEMENT ● *Les personnes dont les capacités physiques sensorielles ou mentales sont réduites ou qui manquent d'expérience ou de connaissance peuvent utiliser l'appareil, si elles sont correctement surveillées ou si elles ont été instruites sur l'utilisation sûre de l'appareil et comprennent les dangers qui en résultent.* ● *Les enfants ne sont pas autorisés à jouer avec l'appareil.* ● *Surveillez les enfants pour s'assurer qu'ils ne jouent pas avec l'appareil.* ● *Les enfants peuvent utiliser l'appareil à partir de l'âge de 8 ans, s'ils ont été instruits par une personne compétente de son utilisation et des consignes de sécurité ou s'ils sont surveillés et s'ils ont compris*

les dangers pouvant en résulter. ● *Les enfants ne peuvent effectuer le nettoyage et l'entretien de l'appareil que sous surveillance.* ● *Vérifier la conformité de la tension du secteur avec la tension indiquée sur la plaque signalétique du chargeur.* ● *N'utilisez le chargeur que pour charger les blocs de batteries autorisés.* ● *Vérifier l'absence de dommages sur le bloc secteur, le câble de liaison, l'adaptateur de batterie et le bloc-batterie avant toute utilisation. Ne jamais utiliser d'appareils endommagés.*

Remplacer l'appareil en cas de dommage.

● *Ne chargez pas un bloc de batteries endommagé. Remplacez les blocs de batteries endommagés par des blocs de batteries autorisés par KÄRCHER.* Ne s'applique pas aux appareils avec une batterie fixe ● *Ne jamais ouvrir le chargeur. Remplacer le chargeur en cas de dommages ou de défaut.* ● *Protéger le câble de liaison contre la chaleur, les bords vifs, l'huile et les pièces mobiles de l'appareil.*

⚠ PRÉCAUTION ● *Ne jamais utiliser le chargeur dans un état mouillé ou sale.* ● *Ne jamais insérer le bloc-batterie mouillé ou sale sur l'adaptateur de batterie du chargeur.*

ATTENTION ● *Risque de court-circuit. Protéger les contacts de l'adaptateur de batterie contre les pièces en métal.*

● *Risque de court-circuit. Ne conservez pas les blocs de batteries avec des objets en métal.* ● *Risque d'endommagement. Ne pas enrouler le câble de liaison autour du bloc secteur ou de l'adaptateur de batterie.* ● *Ne jamais recouvrir le chargeur pendant le fonctionnement.* ● *Ne jamais porter le chargeur par le câble de liaison.*

Remarque ● *Lire impérativement les consignes de sécurité fournies avec le bloc-batterie. Observer les consignes de sécurité lors de l'utilisation.*

Bloc-batterie / chargeur

Lire et respecter les manuels d'utilisation et consignes de sécurité sur la manipulation de l'accumulateur et du chargeur.

Utilisation conforme

△ AVERTISSEMENT

Risque de blessure dû à la projection de particules

Utilisez l'éliminateur de mauvaises herbes exclusivement avec le capot de protection intact.

L'appareil est conçu pour l'élimination de mousse et de mauvaises herbes dans des joints droits et des surfaces complexes. Utilisez l'appareil uniquement dans pour votre ménage.

Le manche télescopique et la tête de nettoyage pivotante peuvent être adaptés à différentes tailles corporelles.

Utilisation non conforme prévisible

Toute utilisation non conforme est interdite. L'opérateur est responsable des risques découlant d'une utilisation non conforme.

Protection de l'environnement



Les matériaux d'emballage sont recyclables. Veuillez éliminer les emballages dans le respect de l'environnement.

 Les appareils électriques et électroniques contiennent des matériaux précieux recyclables et souvent des composants tels que des piles, batteries ou de l'huile représentant un danger potentiel pour la santé humaine et l'environnement, s'ils ne sont pas manipulés ou éliminés correctement. Ces composants sont cependant nécessaires pour le fonctionnement correct de l'appareil. Les appareils marqués par ce symbole ne doivent pas être jetés dans les ordures ménagères.

Remarques concernant les matières composantes (REACH)

Les informations actuelles concernant les matières composantes sont disponibles sous : www.kaercher.com/REACH

Revêtement de protection de la brosse

Illustration B

Le revêtement de protection empêche l'utilisateur ou les personnes aux alentours d'être blessés par la projection de particules.

Symboles sur l'appareil

Éliminateur de mauvaises herbes WRE 4



Avertissement contre la projection d'objets.



Tenir d'autres personnes impérativement éloignées de la zone de travail.



Lors du fonctionnement de l'appareil, porter une protection auditive et des lunettes de protection adaptées.



Protégez l'appareil contre les projections d'eau.

Chargeur à fiche



Protégez l'appareil contre l'humidité. Stocker l'appareil au sec. Ne pas exposer pas l'appareil à la pluie. L'appareil est adapté à une utilisation en intérieur.

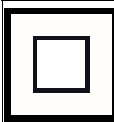

L'appareil répond aux exigences de la classe de protection II.

Accessoires et pièces de rechange

Utiliser exclusivement des accessoires et pièces de rechange originaux. Ceux-ci garantissent le fonctionnement sûr et sans défaut de votre appareil.

Des informations sur les accessoires et pièces de rechange sont disponibles sur le site Internet www.kaercher.com.

Etendue de livraison

L'étendue de livraison de l'appareil est illustrée sur l'emballage. Lors du déballage, vérifiez que le contenu de la livraison est complet. Si un accessoire manque ou en cas de dommage dû au transport, veuillez informer votre distributeur.

Description de l'appareil

Illustration A

- ① Brosse rotative en nylon
- ② Revêtement de protection de la brosse
- ③ Tête de nettoyage pivotante
- ④ Touche de déverrouillage de la tête de nettoyage pivotante
- ⑤ Manche télescopique
- ⑥ Poignée à deux mains
- ⑦ Touche de déverrouillage de l'interrupteur principal
- ⑧ Touche de déverrouillage du manche télescopique
- ⑨ Poignée
- ⑩ Interrupteur principal
- ⑪ Logement pour un bloc-batterie 18 V Battery Power

Montage

1. Pousser le tube fourni, côté biseauté dans le carter moteur.

L'enclenchement est audible.

ATTENTION

Risque d'endommagement

La poignée est pré-montée et réglée au niveau de télescope le plus court. Ne pas modifier le réglage avant le montage complet du manche télescopique.

2. Enficher la partie supérieure du tube dans le logement de la poignée.

Illustration C

L'enclenchement est audible.

3. Insérer le câble de l'appareil de bas en haut dans le canal de câble du manche télescopique.

Illustration D

4. Pousser la poignée à deux mains dans le logement.

Illustration E

L'enclenchement est audible.

5. Pousser le revêtement de protection dans le logement.

Illustration F

L'enclenchement est audible.

6. Ouvrir et retirer la poignée de fermeture de la fixation.

Illustration G

7. Appuyer et enclencher la bande à poils annulaire dans le support de la brosse.

Illustration H

8. Poser et fermer la poignée de fermeture en la tournant.

Illustration I

Mise en service

Réglage de l'appareil

Réglage du manche télescopique

Vous pouvez adapter la longueur de l'appareil à vos exigences.

1. Appuyer sur la touche de déverrouillage.
2. Régler le manche télescopique tel souhaité.

Illustration J

Réglage de la tête de nettoyage

Vous pouvez adapter l'angle de la tête de nettoyage à vos exigences.

1. Appuyer sur la touche de déverrouillage.
2. Régler la tête de nettoyage tel souhaité.

Illustration K

Insérer la batterie

ATTENTION

Contacts encrassés

Domages sur l'appareil et l'accumulateur
Vérifiez l'absence d'encrassement sur le logement de l'accumulateur et les contact avant l'utilisation et nettoyez les, si nécessaire.

1. Pousser la batterie dans le logement jusqu'à ce que son enclenchement soit audible.

Retirer la batterie

△ AVERTISSEMENT

Démarrage incontrôlé

Risque de blessures

Sortez l'accumulateur de l'appareil pendant les pauses de travail et avant tous les travaux de maintenance et d'entretien.

1. Appuyer sur la touche de déverrouillage.
2. Sortir l'accumulateur de l'appareil.

Informations sur le fonctionnement avec le bloc-batterie et le chargeur

Écran

Le bloc-batterie est équipé d'un écran.

L'écran affiche les indications suivantes :







- État de charge
- Progression de la charge
- Durée de charge résiduelle

Remarque

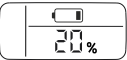
L'adaptation de la durée de marche est générée par la commutation de puissance !

- Messages d'erreur

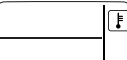
L'affichage évolue en fonction de l'appareil utilisé lors de l'insertion du bloc-batterie.

Affichage	Signification
Stocker le bloc-batterie	
	État de charge du bloc-batterie lorsque qu'il n'est pas utilisé.
Utiliser le bloc-batterie	
	Durée de service restante du bloc-batterie lorsqu'il est utilisé.
Charger la batterie	
	Durée de service restante du bloc-batterie lorsqu'il est chargé.
	Le bloc-batterie est pleinement rechargé.
Indicateur de défauts	
	La température du bloc-batterie est hors de la plage de températures admissible ou le bloc-batterie est désactivé suite à un court-circuit (voir le chapitre).
	Le bloc-batterie est défectueux et désactivé par sécurité. Ne plus utiliser le bloc-batterie et l'éliminer conformément à la réglementation en vigueur.

Fonctionnement

△ PRÉCAUTION

Bloc-batterie desserrée

*Risque de blessure et d'endommagement
Veiller à l'enclenchement du bloc-batterie.*

Remarque

Pendant l'utilisation, l'écran affiche le temps de charge restant.

Recharger les batteries partiellement déchargées, après l'utilisation.

Avant d'utiliser le bloc-batterie dans un appareil des systèmes KÄRCHER Battery Power (+), consulter le manuel d'utilisation et les consignes de sécurité de l'appareil utilisé.

Avant l'utilisation, vérifier la compatibilité du bloc-batterie avec l'appareil (18 V - 36 V).

1. Pousser le bloc-batterie dans le logement de l'appareil.
2. Sortir le bloc-batterie de l'appareil à la fin du travail.
3. Charger le bloc-batterie à la fin du travail.

Cycle de charge

Remarque

Vous trouverez des remarques sur la commande dans le manuel d'utilisation du bloc-batterie ou de l'appareil utilisé.

1. Pousser le bloc-batterie dans l'adaptateur de batterie du chargeur.
2. Brancher le bloc secteur dans une prise de courant.
3. Le cycle de charge débute automatiquement.

L'écran du bloc-batterie affiche l'état de charge restant. Lorsque le bloc-batterie est entièrement rechargé, l'écran affiche 100 %.

4. Retirer le bloc-batterie de l'adaptateur de batterie après la charge.
5. Débrancher le bloc secteur de la prise de courant.

Remarque

Le bloc-batterie chargé peut rester dans le chargeur jusqu'à son utilisation. Il n'y a aucun danger de surcharge.

Éviter toute consommation d'énergie excessive et débrancher le chargeur lorsque

le bloc-batterie est complètement rechargé.

L'écran affiche le symbole de température

La charge du bloc-batterie n'est pas possible hors de la température admissible. L'écran du bloc-batterie affiche le symbole de température pendant la tentative de charge.

- Attendre que la température de la batterie soit dans une plage normale.

Le cycle de charge démarre lorsque la température du bloc-batterie a atteint la plage de température admissible.

Démarrer l'appareil

Appuyer sur le déverrouillage pour libérer l'interrupteur principal (fonction sécurité). Ce n'est qu'alors que l'appareil peut être activé avec l'interrupteur principal.

1. Appuyer sur la touche de déverrouillage.
2. Appuyer simultanément sur l'interrupteur principal.
L'appareil démarre, vous pouvez relâcher la touche de déverrouillage, l'appareil continue à fonctionner.
3. Relâcher l'interrupteur principal.
L'appareil s'arrête.

Éliminer les mauvaises herbes

1. Guider l'appareil avec des gestes lents, toujours légèrement incliné et sans pression, sur la surface à nettoyer. Ne pas guider l'appareil à plat sur la surface.

Illustration L

2. Traiter les végétations robustes lentement et plusieurs fois.
3. Pour traiter les joints, vous pouvez tenir l'appareil sur les côtés de la deuxième poignée et donc légèrement incliné. Veillez à ne pas retirer d'éventuels joints détachés.

Remarque

Veiller à ce que l'appareil élimine les mauvaises herbes en surface. Il n'élimine pas les racines.

La brosse douce en nylon peut éliminer de nombreuses sortes de mauvaises herbes de quasiment toute sorte de surface dure.

Le résultat de nettoyage peut cependant varier en fonction des conditions extérieures (humidité de l'air, humidité du sol et température ambiante).

ATTENTION

Risque d'endommagement

Ne pas frotter avec l'appareil, ne pas utiliser le revêtement de protection de la brosse pour gratter. L'appareil peut être endommagé

Transport

△ PRÉCAUTION

Non-observation du poids

Risque de blessure et d'endommagement
Observer le poids de l'appareil pour le transport.

Stockage

△ PRÉCAUTION

Non-observation du poids

Risque de blessure et d'endommagement
Tenir compte du poids de l'appareil pour le stockage.

Rangement correct de l'appareil

Pour le ranger, suspendre l'appareil par l'œillet de suspension dans la poignée. Vous pouvez également poser l'appareil sur le bord du revêtement de protection.

ATTENTION

Risque d'endommagement des brosses

Ne pas poser l'appareil sur les brosses.

Entretien et maintenance

Remplacement de la bande de poils

Remarque

En cas d'apparition d'usure des poils, il faut remplacer la bande de poils.

1. Sortir le bloc-batterie de l'appareil.
2. Ouvrir et retirer la poignée de fermeture de la fixation des brosses.
3. Sortir la bande de poils usée sur l'aide au retrait.
4. Presser et enclencher une nouvelle bande de poils dans la fixation (voir « Montage »).
5. Poser et fermer la poignée de fermeture en la tournant.

Remplacement du revêtement de protection

⚠ AVERTISSEMENT

Risque de blessure dû à la projection de particules

Utilisez l'éliminateur de mauvaises herbes exclusivement avec le revêtement de protection intact.

Le revêtement de protection doit être remplacé en cas d'apparition de signes d'usure tels que des fissures ou des bris.

1. Démontez la bande de poils.
2. Desserrer le verrouillage du revêtement de protection à l'aide d'un tournevis plat.

Illustration N

3. Retirer le revêtement de protection vers l'arrière.
4. Mettre en place et enclencher un nouveau revêtement de protection.

Retrait de la poignée à deux mains

Illustration M

Il est possible de retirer la poignée à deux mains pour des réparations.

1. Desserrer le verrouillage de la poignée à deux mains à l'aide d'un tournevis plat.
2. Sortir la poignée à deux mains du manche, vers le bas.

Veiller, lors du remontage, à l'enclenchement de la poignée à deux mains.

Nettoyage

Sortir le bloc-batterie de l'appareil avant le nettoyage.

ATTENTION

Nettoyage non conforme

Domages sur l'appareil

Ne nettoyez pas l'appareil avec un flexible ou jet d'eau sous forte pression.

Ne pas utiliser de détergent agressif.

Ne pas frapper la brosse sur le sol.

1. Retirer le bloc-batterie.
2. Retirer les résidus végétaux avec une brosse.
3. Nettoyer l'appareil avec un chiffon humide.

Dépannage en cas de défaut

Les défauts ont souvent des causes simples qui peuvent être éliminées soi-même à l'aide de l'aperçu suivant. En cas de doute, ou en absence de mention des défauts, veuillez vous adresser au service après-vente autorisé.

En vieillissant la capacité de la batterie baisse, même en cas de bon entretien, et la durée de marche complète n'est plus atteinte, même à l'état pleinement chargé. Ceci n'est pas un défaut.

Défauts de l'appareil

L'appareil ne démarre pas

Le bloc-batterie n'est pas correctement inséré.

1. Pousser le bloc-batterie dans le logement jusqu'à ce qu'il s'enclenche.

Le bloc-batterie est déchargé.

1. Charger le bloc-batterie.

Le bloc-batterie est en mode veille.

1. Appuyer plus longtemps ou une deuxième fois sur l'interrupteur principal.

Le bloc-batterie est défectueux.

1. Remplacer le bloc-batterie.

L'appareil s'arrête pendant le fonctionnement

L'accumulateur est en surchauffe

- Interrompre le travail et laisser refroidir l'accumulateur en-dessous de la plage de température admissible. Ceci peut durer quelques minutes.

L'appareil s'arrête pendant le fonctionnement

Bande de poils bloquée / l'appareil est en surcharge / la protection du moteur a déclenché.

- Laisser refroidir l'appareil pendant quelques minutes.
- Exercer moins de pression sur l'appareil pendant le fonctionnement

Résultat de nettoyage insuffisant

Poils usés

- Remplacer la bande de poils.

Défaut lors du chargement

Le bloc-batterie ne charge pas, l'écran est allumé

Le chargeur est défectueux.

1. Remplacer le chargeur.

Le bloc-batterie ne charge pas, l'écran est éteint

Le bloc-batterie est complètement déchargé ou défectueux.

1. Attendre si l'écran affiche la durée de charge restante après quelques instants.

Si l'écran reste éteint, le bloc-batterie est défectueux.

2. Remplacer le bloc-batterie.

Le bloc-batterie ne charge pas, l'écran affiche le symbole de température

La température du bloc-batterie est trop basse/trop élevée.

1. Amener le bloc-batterie dans un environnement à température ambiante moyenne et attendre que la température du bloc-batterie soit dans une plage normale, voir le chapitre « Caractéristiques techniques » dans le manuel d'utilisation du bloc-batterie.

Le cycle de charge débute automatiquement.

Défauts du bloc-batterie

Erreur générale

L'écran affiche le symbole de batterie ajouré

Le bloc-batterie est défectueux et désactivé par sécurité.

1. Ne pas utiliser le bloc-batterie.
2. Éliminer le bloc-batterie dans le respect des réglementations.

Défaut en cours de fonctionnement

L'écran affiche le symbole de température

La température du bloc-batterie est trop basse/trop élevée.

1. Attendre que la température du bloc-batterie soit dans une plage normale, voir le chapitre « Caractéristiques techniques » dans le manuel d'utilisation du bloc-batterie.

En cas de court-circuit, le bloc-batterie est désactivé pendant 30 secondes. Si le

court-circuit se répète, le bloc-batterie est désactivé de façon permanente.

1. Raccordez le bloc-batterie au chargeur pour le déverrouiller.

L'écran indique une durée de service restante 0, l'appareil s'éteint

Le bloc-batterie est déchargé.

1. Charger le bloc-batterie.

Défaut en cours de stockage

L'écran n'indique aucune capacité résiduelle

Le bloc-batterie est déchargé.

1. Charger le bloc-batterie.

L'écran indique une capacité résiduelle de 70%, bien que le bloc-batterie soit complètement chargé

Le bloc-batterie se trouve en mode entrepôt automatique. Le mode stockage est activé si le bloc-batterie n'a pas été utilisé pendant plus de 21 jours. Cette fonction protège les cellules de batterie d'un vieillissement rapide et augmente la durée de vie.

1. Recharger complètement le bloc-batterie avant la prochaine utilisation.

Garantie

Les conditions de garantie publiées par notre société commerciale compétente s'appliquent dans chaque pays. Nous remédions gratuitement aux défauts possibles sur votre appareil dans la durée de garantie dans la mesure où la cause du défaut est un vice de matériau ou de fabrication. En cas de garantie, veuillez vous adresser à votre distributeur ou au point de service après-vente autorisé le plus proche avec la facture d'achat.

(Voir l'adresse au dos)

Caractéristiques techniques

	WRE 4	WRE 4
	Battery	Battery
		Set
Caractéristiques de puissance de l'appareil		
Type de bloc-batterie	-	Battery Power 18/25
Tension de service	V 18	18

	WRE 4	WRE 4
	Battery	Battery
	Set	
Vitesse de rotation de la brosse	1/min 2300-2800	2300-2800
Diamètre de la brosse	mm 180	180
Matériau brosse	Nylon	Nylon
Dimensions et poids		
Poids	kg 2,8	3,3
Longueur x largeur x hauteur	1370 x 230 x 380	1370 x 230 x 380

Valeurs déterminées		
Valeur de vibrations main-bras	m/s ² <2,5	<2,5
Incertitude K	m/s ² 0,2	0,2
Niveau de pression acoustique	dB(A) 71	71
Incertitude K _{pA}	dB(A) 2	2
Niveau de puissance acoustique	dB(A) 87	87
L _{WA} + incertitude K _{WA}		

Sous réserve de modifications techniques.

Déclaration de conformité UE

Nous déclarons par la présente que la machine désignée ci-après ainsi que la version que nous avons mise en circulation, est conforme, de par sa conception et son type, aux exigences fondamentales de sécurité et de santé en vigueur des normes UE. Toute modification de la machine sans notre accord annule cette déclaration.
Produit : Eliminateur de mauvaises herbes
Type : WRE 4

Normes UE en vigueur

2006/42/CE (+2009/127/CE)
2014/30/UE
2011/65/EU
2000/14/CE

Normes harmonisées appliquées

EN 60335-1
EN 62233: 2008
EN 55014-1: 2006+A2: 2011
EN 55014-2

EN 50581

Méthode d'évaluation de conformité appliquée

2000/14/CE : Annexe V

Niveau de puissance acoustique dB(A)

Mesuré : 85

Garanti : 87

Les signataires agissent sous ordre et avec le pouvoir de la direction.



H. Jenner
Chairman of the Board of Management



S. Reiser
Director Regulatory Affairs & Certification

Responsable de la documentation : S. Reiser

Alfred Kärcher SE & Co. KG
Alfred-Kärcher-Str. 28 - 40
71364 Winnenden (Germany)
Tél. : +49 7195 14-0
Télécopie : +49 7195 14-2212
Winnenden, le 01/10/2018

Indice

Avvertenze generali	30
Avvertenze di sicurezza generali	30
Decespugliatore per erbacce infestanti WRE 4	30
Avvertenze di sicurezza	30
Caricabatteria a spina	30
Avvertenze di sicurezza	30
Accumulatore / caricabatterie	31
Impiego conforme alle disposizioni	31
Tutela dell'ambiente	31
Copertura di protezione spazzola	32
Simboli riportati sull'apparecchio	32
Accessori e ricambi	32
Volume di fornitura	32
Descrizione dell'apparecchio	32
Montaggio	32
Messa in funzione	33
Informazioni per l'esercizio con unità accumulatore e caricabatterie	33
Accensione dell'apparecchio	34
Rimozione delle erbacce	34
Trasporto	35
Stoccaggio	35
Conservazione corretta dell'apparecchio	35
Cura e manutenzione	35

Sostituzione della fascia di setole . . .	35
Sostituzione copertura di protezione .	35
Rimozione impugnatura secondaria .	35
Pulizia	36
Guida alla risoluzione dei guasti	36
Garanzia	37
Dati tecnici	37
Dichiarazione di conformità UE	38

Avvertenze generali



Prima di utilizzare l'apparecchio per la prima volta leggere e rispettare le Istruzioni per l'uso originali. Conservare le Istruzioni per l'uso originali per un uso futuro o per un successivo proprietario.

Avvertenze di sicurezza generali

⚠ PERICOLO ● *Pericolo di soffocamento. Tenere le pellicole di imballaggio fuori dalla portata dei bambini.*

⚠ AVVERTIMENTO ● *Questo apparecchio può essere usato da persone con limitate capacità fisiche, sensoriali o mentali e da persone che abbiano poca esperienza e/o conoscenza dell'apparecchio, solo se queste vengono supervisionate oppure se hanno ricevuto istruzioni su come usare in sicurezza l'apparecchio e se hanno compreso i pericoli derivanti dall'uso.* ● *L'apparecchio non deve essere utilizzato da bambini.* ● *Sorvegliare i bambini per assicurarsi che non giochino con l'apparecchio.*

Nota ● *Non utilizzare l'apparecchio se vi sono altre persone o animali nell'area di lavoro.*

Decespugliatore per erbacce infestanti WRE 4

Avvertenze di sicurezza

- Non immergere mai completamente l'apparecchio in un fluido.
- Utilizzare l'apparecchio solo in un'area esterna.
- Verificare regolarmente la presenza di eventuali danni sull'apparecchio. Non utilizzare l'apparecchio se presenta danni visibili.

- Prima di iniziare il lavoro accertarsi che le superfici da ripulire siano prive di sabbia, pietre o componenti allentati. Durante la pulizia questi potrebbero essere scagliati oppure danneggiare le superfici e l'apparecchio.
- Durante l'esercizio tenere in considerazione il contraccolpo dell'apparecchio. L'apparecchio attivato può muoversi in tutte le direzioni in modo incontrollato. Trattenere saldamente l'apparecchio e assicurarsi un appoggio sicuro.
- Non utilizzare l'apparecchio vicino ad apparecchi sotto tensione.
- Rispettare le avvertenze di sicurezza dell'accumulatore allegate e comportarsi di conseguenza.

Caricabatteria a spina Avvertenze di sicurezza

⚠ PERICOLO ● *Rischio di esplosioni.*

Non caricare batterie (celle primarie). ● *Non utilizzare il caricabatterie in ambienti soggetti al rischio di esplosioni.* ● *Non gettare le unità accumulatore nel fuoco o nei rifiuti domestici.* ● *Evitare il contatto con il liquido che fuoriesce da accumulatori danneggiati. Se avete toccato il liquido, lavare subito con acqua e, in caso di contatto con gli occhi, consultare un medico.*

⚠ AVVERTIMENTO ● *Questo apparecchio può essere usato da persone con limitate capacità fisiche, sensoriali o mentali e da persone che abbiano poca esperienza e/o conoscenza dell'apparecchio, solo se queste vengono supervisionate oppure se hanno ricevuto istruzioni su come usare in sicurezza l'apparecchio e se hanno compreso i pericoli derivanti dall'uso.* ● *Ai bambini non è consentito giocare con l'apparecchio.* ● *Sorvegliare i bambini per assicurarsi che non giochino con l'apparecchio.* ● *L'apparecchio può essere utilizzato da bambini a partire da almeno 8 anni se supervisionati o istruiti correttamente sull'utilizzo da parte di una persona responsabile per la loro sicurezza e se hanno compreso i pericoli da esso derivanti.* ● *I bambini possono eseguire la pulizia e la*

manutenzione dell'utente solo sotto supervisione. ● Verificare se la tensione di rete coincide con l'indicazione sulla targhetta del caricabatterie. ● Utilizzare il caricabatterie solo per caricare unità accumulatore autorizzate. ● Prima di ogni utilizzo controllare che l'alimentatore a spina, il cavo di collegamento, l'adattatore e le unità accumulatore non presentino danni. Non utilizzare apparecchi danneggiati. Sostituire l'apparecchio se danneggiato. ● Non caricare unità accumulatore danneggiate. Sostituire le unità accumulatore danneggiate con unità accumulatore autorizzate dalla KÄRCHER. Vale solo per apparecchi con batteria integrata

● Non aprire il caricabatterie. In presenza di danni o difetti sostituire il caricabatterie.

● Tenere lontana il cavo di collegamento da fonti di calore, spigoli vivi, olio e parti in movimento.

⚠ PRUDENZA ● Non utilizzare il caricabatterie se presenta impurità o è bagnato.

● Non spingere le unità accumulatore nell'adattatore dell'accumulatore del caricabatterie se presentano impurità o sono bagnate.

ATTENZIONE ● Pericolo di cortocircuito. Proteggere i contatti dell'adattatore dell'accumulatore da particelle metalliche. ● Pericolo di cortocircuito. Non conservare unità accumulatore insieme a oggetti in metallo.

● Pericolo di danneggiamento. Non avvolgere il cavo di collegamento intorno alla spina alimentatore né all'adattatore per l'accumulatore. ● Evitare di coprire l'apparecchio durante il funzionamento. ● Non utilizzare il caricabatterie sul cavo di collegamento.

Nota ● Leggere attentamente le avvertenze di sicurezza allegate al pacco batterie. Osservare le avvertenze di sicurezza durante l'utilizzo.

Accumulatore / caricabatterie

Leggere e rispettare le istruzioni per l'uso e le avvertenze di sicurezza per le attività con l'accumulatore e il caricabatterie.

Impiego conforme alle disposizioni

⚠ AVVERTIMENTO

Pericolo di lesioni causato da particelle proiettate in alto

Usare il decespugliatore per erbacce solo con la calotta protettiva intatta.

L'apparecchio è progettato per tagliare le erbacce e il muschio da fessure dritte e da superfici con forme complesse.

Utilizzare l'apparecchio esclusivamente in ambito domestico.

Il manico telescopico e la testa di pulizia girevole possono essere adattati alle differenti dimensioni del corpo.

Usò errato prevedibile

Non è consentito alcun impiego che non sia conforme alle disposizioni.

L'operatore è responsabile dei danni conseguenti a un impiego non conforme alla destinazione.

Tutela dell'ambiente



I materiali d'imballaggio sono riciclabili. Smaltire gli imballaggi nel rispetto dell'ambiente.



Gli apparecchi elettrici ed elettronici contengono materiali riciclabili preziosi e spesso componenti come batterie, accumulatori oppure olio che, se usati o smaltiti scorrettamente, possono costituire un potenziale pericolo per la salute umana e per l'ambiente. Questi componenti sono tuttavia necessari per un corretto funzionamento dell'apparecchio. Gli apparecchi contrassegnati con questo simbolo non devono essere smaltiti con i rifiuti domestici.

Avvertenze sulle componenti contenute (REACH)

Informazioni aggiornate sulle componenti contenute sono disponibili all'indirizzo:

www.kaercher.com/REACH

Copertura di protezione spazzola

Figura B

La copertura di protezione impedisce alle particelle scagliate in alto di colpire e ferire l'operatore o le persone che si trovano nelle vicinanze.

Simboli riportati sull'apparecchio

Decespugliatore per erbacce infestanti WRE 4



Avvertimento oggetti scagliati nelle vicinanze.



Persone diverse dall'operatore devono stare a distanza dall'area di lavoro.



Durante l'esercizio dell'apparecchio indossare protezione per l'udito e occhiali di protezione idonei.



Proteggere l'apparecchio da pioggia e spruzzi d'acqua.

Caricabatteria a spina



Proteggere l'apparecchio dall'umido. Immagazzinare l'apparecchio in un luogo asciutto. Non esporre l'apparecchio alla pioggia. L'apparecchio è indicato solo per l'impiego in ambienti interni.

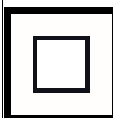

L'apparecchio è conforme ai requisiti della classe di protezione II.

Accessori e ricambi

Utilizzando solamente accessori e ricambi originali, si garantisce un funzionamento sicuro e privo di disturbi dell'apparecchio.

Si possono trovare informazioni riguardo ad accessori e ricambi su www.kaercher.com.

Volume di fornitura

Il volume di fornitura dell'apparecchio è riportato sulla confezione. Disimballare la confezione e controllare che il contenuto sia completo. In caso di accessori mancanti o danni dovuti al trasporto si prega di contattare il rivenditore.

Descrizione dell'apparecchio

Figura A

- ① Spazzola di nylon rotante
- ② Copertura di protezione spazzola
- ③ Testa di pulizia girevole
- ④ Tasto di sblocco della testa di pulizia girevole
- ⑤ Manico telescopico
- ⑥ Impugnatura secondaria
- ⑦ Tasto di sblocco interruttore dell'apparecchio
- ⑧ Tasto di sblocco manico telescopico
- ⑨ Impugnatura
- ⑩ Interruttore dell'apparecchio
- ⑪ Sede per l'accumulatore Battery Power 18 V

Montaggio

1. Spingere il tubo fornito con il lato smusato nel carter del motore. Deve innestarsi a scatto in modo udibile.

ATTENZIONE

Pericolo di danneggiamento

L'impugnatura è premontata e regolata sul livello più basso del manico telescopico. Non modificare l'impostazione prima che il manico telescopico sia stato completamente montato.

2. Inserire la parte superiore del tubo nella sede dell'impugnatura.

Figura C

Deve innestarsi a scatto in modo udibile.

3. Inserire dal basso verso l'alto il cavo dell'apparecchio nel canale per il cavo nel manico telescopico.

Figura D

4. Spingere l'impugnatura secondaria nell'alloggiamento.

Figura E

- Deve innestarsi a scatto in modo udibile.
- Spingere la copertura di protezione nell'alloggiamento.

Figura F

Deve innestarsi a scatto in modo udibile.

- Ruotare e togliere la presa di chiusura del supporto.

Figura G

- Premere e innestare la fascia di setole ad anello nel supporto della spazzola.

Figura H

- Applicare la presa di chiusura e ruotarla per chiudere.

Figura I

Messa in funzione

Regolazione dell'apparecchio

Regolazione del manico telescopico

La lunghezza dell'apparecchio può essere adattata alle proprie esigenze.

- Premere il tasto di sblocco.
- Regolare il manico telescopico come desiderato.

Figura J

Regolazione della testa di pulizia

È possibile adattare l'angolo della testa di pulizia alle proprie esigenze di pulizia.

- Premere il tasto di sblocco.
- Regolare la testa di pulizia come desiderato.

Figura K

Inserimento accumulatore

ATTENZIONE

Contatti sporchi

*Danni all'apparecchio e all'accumulatore
Prima dell'impiego, controllare che l'alloggiamento della batteria e i contatti non siano sporchi ed eventualmente pulirli.*

- Spingere l'accumulatore nell'alloggiamento, finché non si sente lo scatto d'innesto.

Rimozione accumulatore

⚠ AVVERTIMENTO

Avviamento incontrollato

Pericolo di lesioni

Prima di qualsiasi intervento di manutenzione e assistenza e durante le pause di la-

voro rimuovere l'accumulatore dall'apparecchio.

1. Rimuovere il tasto di sblocco.
2. Rimuovere l'accumulatore dall'apparecchio.

Informazioni per l'esercizio con unità accumulatore e caricabatterie

Display

L'unità accumulatore è provvista di un display. Nel display è possibile leggere quanto segue:

- stato di ricarica
- avanzamento della carica
- tempo di ricarica residuo

Nota

L'adeguamento del tempo di ricarica viene generato mediante commutazione dell'efficacia.

- Messaggi di errore

Il display gira, a seconda dell'apparecchio utilizzato, all'inserimento dell'unità accumulatore.

Display	Significato
Conservazione dell'unità accumulatore	
	Stato di ricarica dell'unità accumulatore mentre non è utilizzata.
Utilizzo dell'unità accumulatore	
	Durata residua dell'unità accumulatore durante l'utilizzo.
Carica dell'unità accumulatore	
	Tempo residuo di ricarica dell'unità accumulatore durante la ricarica.
	Unità accumulatore completamente carica.
Visualizzazione errori	

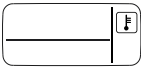
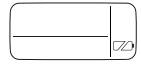
Display	Significato
	Temperatura dell'unità accumulatore al di fuori del campo di temperatura consentito o unità accumulatore bloccata per cortocircuito (vedi capitolo).
	Unità accumulatore guasta o bloccata per sicurezza. Non utilizzare l'unità accumulatore e smaltirla conformemente alle norme.

Esercizio

⚠ PRUDENZA

Unità accumulatore sciolta

*Pericolo di lesioni e di danneggiamento
Fare attenzione che l'unità accumulatore scatti in posizione.*

Nota

Durante l'utilizzo il display visualizza la durata residua.

Dopo l'utilizzo, ricaricare l'unità accumulatore parzialmente scarica.

Prima di utilizzare l'unità accumulatore in un apparecchio dei sistemi Battery Power (+) della KÄRCHER leggere le istruzioni per l'uso e le avvertenze di sicurezza dell'apparecchio impiegato.

Prima dell'utilizzo verificare la compatibilità tra unità accumulatore e apparecchio (18 V - 36 V).

1. Inserire l'unità accumulatore nell'alloggiamento dell'apparecchio.
2. Al termine del lavoro, estrarre l'unità accumulatore dall'apparecchio.
3. Al termine del lavoro, caricare l'unità accumulatore.

Ricarica

Nota

Le istruzioni per l'utilizzo si trovano nelle istruzioni per l'uso dell'unità accumulatore stessa o nell'apparecchio utilizzato.

1. Spingere l'unità accumulatore nell'adattatore accumulatore del caricabatterie.
2. Inserire l'alimentatore a spina nella presa elettrica.
3. La ricarica si attiva automaticamente.

Il display dell'unità accumulatore visualizza il tempo residuo di ricarica. Se l'unità accumulatore è completamente carica, il display mostra 100 %.

4. Al termine della ricarica estrarre l'unità accumulatore dall'adattatore.
5. Rimuovere l'alimentatore a spina dalla presa elettrica.

Nota

L'unità accumulatore carica può rimanere nel caricabatterie fino al momento dell'utilizzo. Non sussiste alcun pericolo di ricarica eccessiva.

Evitare un consumo di energia inutile e staccare dalla presa il caricabatterie quando l'unità accumulatore è completamente carica.

Il display mostra il simbolo della temperatura

Al di fuori del campo di temperature consentito la ricarica dell'unità accumulatore non è possibile. Il display dell'unità accumulatore visualizza il simbolo della temperatura durante il tentativo di ricarica.

- Attendere che la temperatura dell'accumulatore raggiunga il campo normale.
- La ricarica inizia non appena la temperatura dell'unità batteria ha raggiunto il campo di temperatura consentito.

Accensione dell'apparecchio

Per poter rilasciare l'interruttore dell'apparecchio deve essere premuto il tasto di sblocco (funzione di sicurezza). Solo da quel momento l'apparecchio potrà essere acceso con l'interruttore dell'apparecchio.

1. Premere il tasto di sblocco.
2. Al contempo premere l'interruttore dell'apparecchio.

L'apparecchio inizia a funzionare, il tasto di sblocco può essere rilasciato, l'apparecchio continua a funzionare.

3. Rilasciare l'interruttore dell'apparecchio. L'apparecchio si arresta.

Rimozione delle erbacce

1. Condurre l'apparecchio sulla superficie da ripulire con movimenti lenti sempre leggermente inclinati e senza esercitare

pressione. Non appoggiare l'apparecchio in piano sulle superficie.

Figura L

2. Ripassare diverse volte e lentamente sugli infestanti più ostinati.
3. Per la lavorazione delle fessure l'apparecchio può essere afferrato sull'impugnatura secondaria e inclinato leggermente. Fare attenzione che con questa operazione eventuale materiale sciolto nella fessura potrebbe essere rimosso.

Nota

Attenzione, l'apparecchio rimuove l'erbaccia superficialmente, non rimuove le radici. La delicata spazzola in nylon è in grado di rimuovere una vasta gamma di erbacce da e praticamente su qualsiasi superficie dura. Il risultato di pulizia può variare in base alle condizioni esterne (umidità dell'aria, umidità del suolo e temperatura ambiente).

ATTENZIONE

Pericolo di danneggiamento

Non utilizzare l'apparecchio per rastrellare oppure non utilizzare la copertura di protezione della spazzola per grattare. L'apparecchio potrebbe danneggiarsi

Trasporto

⚠ PRUDENZA

Mancata osservanza del peso

Pericolo di lesioni e di danneggiamento
Nel trasporto osservare il peso dell'apparecchio.

Stoccaggio

⚠ PRUDENZA

Mancata osservanza del peso

Pericolo di lesioni e di danneggiamento
Nello stoccaggio, osservare il peso dell'apparecchio.

Conservazione corretta dell'apparecchio

Per la conservazione appendere l'apparecchio all'occhiello di sospensione nell'impugnatura. In alternativa l'apparecchio può essere anche appoggiato sul bordo della copertura di protezione.

ATTENZIONE

Pericolo di danneggiamento delle spazzole

Non appoggiare l'apparecchio sulle spazzole.

Cura e manutenzione **Sostituzione della fascia di setole**

Nota

La fascia di setole deve essere sostituita quando le setole mostrano segni di usura.

1. Rimuovere l'unità accumulatore dall'apparecchio.
2. Ruotare e togliere la presa di chiusura del supporto della spazzola.
3. Estrarre la fascia di setole usurate dall'ausilio per la rimozione.
4. Inserire la nuova fascia di setole nel supporto premendo e innestando frammento per frammento (vedere "Montaggio").
5. Applicare la presa di chiusura e ruotarla per chiudere.

Sostituzione copertura di protezione

⚠ AVVERTIMENTO

Pericolo di lesioni causato da particelle proiettate in alto

Usare il decespugliatore per erbacce solo con la copertura di protezione intatta.

La copertura di protezione deve essere cambiata se mostra segni di usura come crepe o rotture.

1. Smontare le fascie della spazzole.
2. Svitare il bloccaggio della copertura di protezione con un cacciavite a lama piatta.

Figura N

3. Togliere la copertura di protezione verso l'interno.
4. Inserire e far scattare la nuova copertura di protezione.

Rimozione impugnatura secondaria

Figura M

L'impugnatura secondaria può essere rimossa a scopo di riparazione.

1. Svitare il bloccaggio dell'impugnatura secondaria con un cacciavite a lama piatta.
2. Estrarre l'impugnatura secondaria verso il basso dal supporto.

In fase di rimontaggio, prestare attenzione che l'impugnatura secondaria si innesti saldamente.

Pulizia

Prima della pulizia, l'unità accumulatore deve essere rimossa dall'apparecchio.

ATTENZIONE

Pulizia inappropriata

Danni all'apparecchio

Non pulire l'apparecchio con un getto d'acqua da tubo flessibile o un getto d'acqua ad alta pressione.

Non impiegare detergenti di pulizia aggressivi.

Non battere la spazzola sul suolo.

1. Rimuovere l'unità accumulatore.
2. Rimuovere i resti di piante con una spazzola.
3. Pulire l'apparecchio con un panno umido.

Guida alla risoluzione dei guasti

I guasti hanno spesso cause semplici che possono essere risolte autonomamente aiutandosi con le seguenti indicazioni. In caso di dubbi o di guasti qui non menzionati si consiglia di rivolgersi al servizio assistenza autorizzato.

Con l'usura, la capacità dell'unità accumulatore diminuisce, anche in caso di cura adeguata; per tale motivo non sarà più possibile raggiungere l'intera durata, anche in stato di carica massima. Ciò non rappresenta un difetto.

Guasti dell'apparecchio

L'apparecchio non si avvia

L'unità accumulatore non è posizionata correttamente.

1. Spingere l'unità accumulatore nell'alloggiamento finché non si innesta.

L'unità accumulatore è scarica.

1. Caricare l'unità accumulatore.

L'unità accumulatore è in modalità riposo.

1. Premere l'interruttore dell'apparecchio più a lungo o una seconda volta.

L'unità accumulatore è difettosa.

1. Sostituire l'unità accumulatore.

L'apparecchio si arresta durante l'esercizio

L'accumulatore è surriscaldato

- Interrompere il lavoro e attendere che l'accumulatore raffreddi tornando al campo di temperatura consentito. Questo potrebbe durare alcuni minuti.

L'apparecchio si arresta durante l'esercizio

La fascia di setole è bloccata / l'apparecchio è sovraccarico / è scattato il salvamotore.

- Far raffreddare l'apparecchio per alcuni minuti.

- Durante l'esercizio esercitare meno pressione sull'apparecchio

Risultato di pulizia insufficiente

Setole usurate

- Sostituire la fascia di setole.

Errore durante la ricarica

L'unità accumulatore non si carica, il display è on

Caricabatterie difettoso.

1. Sostituire il caricabatterie.

L'unità accumulatore non si carica, il display è off

Unità accumulatore completamente scarica o guasta.

1. Attendere se dopo un certo tempo il display mostra il tempo residuo di ricarica. Se il display rimane spento, l'unità accumulatore è guasta.
2. Sostituire l'unità accumulatore.

L'unità accumulatore non si carica, il display mostra il simbolo della temperatura

Temperatura unità accumulatore troppo bassa / alta.

1. Mettere l'unità accumulatore in un ambiente con le condizioni di temperatura richieste e attendere fino a che la temperatura dell'unità accumulatore torna nel campo normale; vedere il capitolo "Dati tecnici" nelle istruzioni per l'uso dell'unità accumulatore.

La ricarica si attiva automaticamente.

Guasti dell'unità accumulatore

Errore generico

Il display visualizza il simbolo di batteria rotta

Unità accumulatore guasta o bloccata per sicurezza.

1. Non utilizzare le unità accumulatore.
2. Smaltire le unità accumulatore nel rispetto delle normative.

Errore nel funzionamento

Il display mostra il simbolo della temperatura

Temperatura unità accumulatore troppo bassa / alta.

1. Attendere fino a che la temperatura dell'unità accumulatore torna nel campo normale, vedere il capitolo "Dati tecnici" nelle istruzioni per l'uso dell'unità accumulatore.

In caso di cortocircuito l'unità accumulatore viene bloccata per 30 secondi. Se il cortocircuito si verifica spesso, l'unità accumulatore viene bloccata definitivamente.

1. Per sbloccare l'unità accumulatore, collegare l'unità accumulatore al caricabatterie.

Se il display mostra come durata residua 0, l'apparecchio si spegne

L'unità accumulatore è scarica.

1. Caricare l'unità accumulatore.

Errore durante il deposito

Il display non mostra la capacità residua

L'unità accumulatore è scarica.

1. Caricare l'unità accumulatore.

Il display mostra come capacità residua 70% anche se l'unità accumulatore è completamente carica

L'unità accumulatore si trova in modalità automatica di deposito. La modalità di deposito viene attivata quando l'unità accumulatore non è stata utilizzata per oltre 21 giorni. Questa funzione protegge le celle dell'accumulatore da un invecchiamento precoce e ne allunga la durata.

1. Caricare completamente l'unità accumulatore prima del successivo utilizzo.

Garanzia

Le condizioni di garanzia valgono nel rispettivo paese di pubblicazione da parte della nostra società di vendita competente. Entro il termine di garanzia eliminiamo gratuitamente eventuali guasti all'apparecchio, se causati da difetto di materiale o di produzione. Nei casi previsti dalla garanzia si prega di rivolgersi al proprio rivenditore, oppure al più vicino centro di assistenza autorizzato, esibendo lo scontrino di acquisto. (Indirizzo vedi retro)

Dati tecnici

	WRE 4 Battery	WRE 4 Battery Set
Dati sulle prestazioni dell'apparecchio		
Tipo unità accumulatore	-	Battery Power 18/25
Tensione d'esercizio	V 18	18
Numero di giri delle spazzole	1/min 2300-2800	2300-2800
Diámetro spazzole	mm 180	180
Materiale spazzole	Nylon	Nylon
Dimensioni e pesi		
Peso	kg 2,8	3,3
Lunghezza x larghezza x altezza	mm 1370 x 230 x 380	1370 x 230 x 380
Valori rilevati		
Valore di vibrazione mano-braccio	m/s ² <2,5	<2,5
Incertezza K	m/s ² 0,2	0,2
Livello di pressione acustica	dB(A) 71	71
Incertezza K _{pA}	dB(A) 2	2
Livello di potenza acustica L _{WA} + incertezza K _{WA}	dB(A) 87	87

Con riserva di modifiche tecniche.

Dichiarazione di conformità UE

Con la presente dichiariamo che la macchina di seguito definita, in conseguenza della sua progettazione e costruzione nonché nello stato in cui è stata immessa sul mercato, è conforme ai requisiti essenziali di sicurezza e salute pertinenti delle direttive UE. In caso di modifiche apportate alla macchina senza il nostro consenso, la presente dichiarazione perde ogni validità. Prodotto: Decespugliatore per erbacce infestanti

Tipo: WRE 4

Direttive UE pertinenti

2006/42/CE (+2009/127/EG)

2014/30/UE

2011/65/UE

2000/14/CE

Norme armonizzate applicate

EN 60335-1

EN 62233: 2008

EN 55014-1: 2006+A2: 2011

EN 55014-2

EN 50581

Procedura di valutazione della conformità applicata

2000/14/CE: Allegato V

Livello di potenza acustica dB(A)

Misurato: 85

Garantito: 87

I firmatari agiscono per incarico e con delega della direzione.



H. Jenner
Chairman of the Board of Management



S. Reiser
Director Regulatory Affairs & Certification

Responsabile della documentazione: S. Reiser

Alfred Kärcher SE & Co. KG

Alfred-Kärcher-Str. 28 - 40

71364 Winnenden (Germany)

Tel.: +49 7195 14-0

Fax: +49 7195 14-2212

Winnenden, 01/10/2018

Inhoud

Algemene instructies	38
Algemene veiligheidsinstructies	38
Onkruidverwijderaar WRE 4	39
Veiligheidsinstructies	39
Stekkerlaadapparaat	39
Veiligheidsinstructies	39
Accupack / laadapparaat	40
Reglementair gebruik	40
Milieubescherming	40
Veiligheidsafdekking borstel	40
Symbolen op het apparaat	40
Toebehoren en reserveonderdelen	40
Leveringsomvang	41
Beschrijving apparaat	41
Montage	41
Inbedrijfstelling	41
Informatie over gebruik met accupack en lader	42
Apparaat inschakelen	43
Onkruid verwijderen	43
Vervoer	43
Opslag	43
Juiste opslag van het apparaat	43
Onderhoud	43
Borstelband vervangen	43
Beschermafdekking vervangen	44
Tweede handgreep eraf nemen	44
Reiniging	44
Hulp bij storingen	44
Garantie	45
Technische gegevens	45
EU-conformiteitsverklaring	46

Algemene instructies



Lees voor het eerste gebruik van het toestel deze originele

gebruiksaanwijzing en volg de instructies erin op. Bewaar de originele gebruiksaanwijzing voor later gebruik of voor de volgende eigenaar.

Algemene veiligheidsinstructies

⚠ **GEVAAR** ● *Verstikkingsgevaar. Houd verpakkingsfolie buiten het bereik van kinderen.*

⚠ **WAARSCHUWING** ● *Personen met verminderde fysieke, sensorische of geestelijke capaciteiten of een gebrek aan erva-*

ring en kennis mogen het apparaat alleen gebruiken onder correct toezicht of wanneer ze door een voor hun veiligheid verantwoordelijke persoon zijn getraind in het veilige gebruik van het apparaat en wanneer zij de hieruit voortvloeiende gevaren begrepen hebben. ●Kinderen mogen het apparaat niet gebruiken. ●Houd toezicht op kinderen om ervoor te zorgen dat ze niet met het apparaat spelen.

Instructie ●Gebruik het apparaat niet, als zich andere personen of dieren in de werkzone bevinden.

Onkruidverwijderaer WRE 4 Veiligheidsinstructies

- Dompel het apparaat nooit volledig in vloeistoffen.
- Gebruik het apparaat alleen buiten.
- Controleer het apparaat regelmatig op schade. Bij zichtbare schade het apparaat niet meer in bedrijf nemen.
- Controleer voor de werkzaamheden of de te reinigen vlakken vrij zijn van zand, stenen en losse delen. Bij de reiniging kunnen deze worden weggeslingerd of het oppervlak en het apparaat beschadigen.
- Houd tijdens bedrijf rekening met de terugstoot van het apparaat. Het ingeschakelde apparaat kan ongecontroleerd heen en weer bewegen. Houd het apparaat goed vast en zorg ervoor dat het stabiel staat.
- Gebruik het apparaat niet in de buurt van apparaten die onder spanning staan.
- Neem de veiligheidsaanwijzingen van het accupack in acht en handel overeenkomstig.

Stekkerlaadapparaat Veiligheidsinstructies

⚠ **GEVAAR** ●Explosiegevaar. Laad geen batterijen (primaire cellen) op. ●Gebruik het oplaadapparaat niet in een explosieve omgeving. ●Gooi accupacks niet in het vuur of met het huisvuil weg. ●Vermijd contact met vloeistof die uit defecte accu's komt. Spoel de vloeistof bij contact direct

met water af en raadpleeg bij contact met de ogen ook een arts.

⚠ **WAARSCHUWING** ●Personen met verminderde fysieke, sensorische of geestelijke capaciteiten of een gebrek aan ervaring en kennis mogen het apparaat alleen gebruiken onder correct toezicht of wanneer ze door een voor hun veiligheid verantwoordelijke persoon zijn getraind in het veilige gebruik van het apparaat en wanneer zij de hieruit voortvloeiende gevaren begrepen hebben. ●Kinderen mogen niet met het apparaat spelen. ●Houd toezicht op kinderen om ervoor te zorgen dat ze niet met het apparaat spelen. ●Kinderen vanaf minstens 8 jaar mogen het apparaat gebruiken wanneer ze in het gebruik zijn getraind of op een correcte manier toezicht op hen wordt gehouden door iemand die verantwoordelijk is voor hun veiligheid en wanneer ze de hieruit voortvloeiende gevaren hebben begrepen. ●Kinderen mogen reiniging en gebruikersonderhoud alleen onder toezicht uitvoeren. ●Controleer de overeenstemming van de netspanning met de vermelde spanning op het typeplaatje van het oplaadapparaat. ●Gebruik het oplaadapparaat alleen voor het opladen van toegestane accupacks. ●Controleer de stekkervoeding, verbindingkabel, accu-adapter en accupack voor elk bedrijf op schade. Gebruik geen beschadigde apparaten. Vervang bij beschadiging het apparaat. ●Laad geen beschadigde accupacks op. Vervang beschadigde accupacks door accupacks die door KÄRCHER zijn toegestaan. Geldt niet voor apparaten met een vast ingebouwde accu ●Open nooit het oplaadapparaat. Vervang bij beschadiging of defect het oplaadapparaat. ●Bescherm de verbindingkabel tegen hitte, scherpe randen, olie en bewegende apparaatdelen

⚠ **VOORZICHTIG** ●Gebruik het oplaadapparaat niet in natte of verontreinigde toestand. ●Schuif het accupacks niet in natte of verontreinigde toestand op de accu-adapter van het oplaadapparaat.

LET OP ●Kortsluitingsgevaar. Bescherm de contacten van de accu-adapter tegen

metalen deeltjes. ● **Kortsluitingsgevaar.** Bewaar accupacks niet samen met metalen voorwerpen. ● **Beschadigingsgevaar.** Wikkel de verbindingkabel niet om de stekkervoeding of de accu-adapter. ● **Dek het oplaadapparaat tijdens het bedrijf niet af.** ● **Draag het oplaadapparaat niet aan de verbindingkabel.**

Instructie ● Lees de veiligheidsinstructies bij het accupack. Neem bij het gebruik de veiligheidsinstructies in acht.

Accupack / laadapparaat

De handleidingen en veiligheidsaanwijzingen met betrekking tot de omgang met het apparaat lezen en in acht nemen.

Reglementair gebruik

⚠ WAARSCHUWING

Letselgevaar door omhoog geslingerde delen

Gebruik de onkruidverwijderaar alleen met intacte beschermkap.

Het apparaat is voor het verwijderen van mos en onkruid uit rechte voegen en complex vormgegeven oppervlaktes bedoeld. Gebruik het apparaat uitsluitend voor de privé-huishouding.

De telescoopsteel en de zwenkbare reinigingskop kunnen aan verschillende lichaamsgroottes worden aangepast.

Te voorzien fout gebruik

Niet-reglementair gebruik is verboden. De bediener is aansprakelijk voor schade die ontstaat door niet-reglementair gebruik.

Milieubescherming



Het verpakkingsmateriaal is recyclebaar. Gooi verpakkingen met het gescheiden afval weg.



Elektrische en elektronische apparaten bevatten waardevolle recyclebare materialen en vaak onderdelen zoals batterijen, accu's of olie, die bij onjuiste omgang of verkeerd weggooien een mogelijk gevaar voor de gezondheid en het milieu kunnen vormen. Voor een correct gebruik van het apparaat zijn deze onderdelen echter noodzakelijk. Apparaten met dit symbool mogen niet met het huisvuil worden weggegooid.

Instructies voor inhoudsstoffen (REACH)

Actuele informatie over inhoudsstoffen vindt u onder: www.kaercher.nl/REACH

Veiligheidsafdekking borstel

Afbeelding B

De veiligheidsafdekking voorkomt dat de gebruiker of omstanders door omhoog geslingerde deeltjes verwond raken.

Symbolen op het apparaat

Onkruidverwijderaar WRE 4



Waarschuwing voor rondvliegende objecten.



Houd anderen uit de buurt van het werkbereik.



Draag tijdens gebruik van het apparaat geschikte gehoorbescherming en een veiligheidsbril.



Bescherm het apparaat tegen regen en spatwater.

Stekkerlaadapparaat



Bescherm het apparaat tegen vocht. Sla het apparaat droog. Stel het apparaat niet bloot aan regen. Het apparaat is alleen geschikt voor gebruik in binnenruimtes.

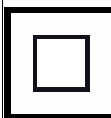

Het apparaat voldoet aan de eisen van de beschermingsklasse II.

Toebehoren en reserveonderdelen

Gebruik alleen origineel toebehoren en originele reserveonderdelen. Deze garanderen een veilige en storingsvrije werking van het apparaat.

Informatie over toebehoren en reserveonderdelen vindt u onder www.kaercher.nl.

Leveringsomvang

De leveringsomvang van het apparaat is op de verpakking afgebeeld. Controleer de inhoud bij het uitpakken op volledigheid. Bij ontbrekend toebehoren of bij transport-schade neemt u contact op met uw distributeur.

Beschrijving apparaat

Afbeelding A

- ① Roterende nylonborstel
- ② Veiligheidsafdekking borstel
- ③ Zwenkbare reinigingskop
- ④ Ontgrendelingstoets zwenkbare reinigingskop
- ⑤ Telescoopsteel
- ⑥ Tweede handgreep
- ⑦ Ontgrendelingsknop apparaatschakelaar
- ⑧ Ontgrendelingsknop telescoopsteel
- ⑨ Handgreep
- ⑩ Apparaatschakelaar
- ⑪ Opname voor accupack 18 V Battery Power

Montage

1. Bijgeleverde buis met de schuine rand in de motorbehuizing steken. Vergrendelt hoorbaar.

LET OP

Beschadigingsgevaar

De handgreep is voormonteerd en op de kortste telescoopplengte ingesteld. Wijzig de instelling pas, als de telescoopsteel compleet gemonteerd is.

2. Bovenste deel van de buis in de opname van de handgreep steken.

Afbeelding C

Vergrendelt hoorbaar.

3. Apparaatkabel van onderen naar boven in het kabelkanaal in de telescoopsteel leggen.

Afbeelding D

4. De tweede handgreep in de opname schuiven.

Afbeelding E

Vergrendelt hoorbaar.

5. Veiligheidsafdekking in de opname schuiven.

Afbeelding F

Vergrendelt hoorbaar.

6. De greep van de houder opendraaien en verwijderen.

Afbeelding G

7. Borstelband ringvormig in de borstelhouder drukken en laten vergrendelen.

Afbeelding H

8. De greep erop doen en dichtdraaien.

Afbeelding I

Inbedrijfstelling

Apparaat instellen

Telescoopsteel instellen

U kunt de lengte van het apparaat aanpassen.

1. De ontgrendelingstoets indrukken.
2. Telescoopsteel zoals gewenst instellen.

Afbeelding J

Reinigingskop instellen

U kunt de hoek van de reinigingskop aan uw reinigingseisen aanpassen.

1. De ontgrendelingstoets indrukken.
2. Reinigingskop zoals gewenst instellen.

Afbeelding K

Accu plaatsen

LET OP

Vervuilde contacten

Schade aan apparaat en accu

Controleer de accuopname en de contacten voor het plaatsen op verontreiniging en reinig ze, indien nodig.

1. Accu in de opname schuiven tot deze hoorbaar vergrendelt.

Accu verwijderen

⚠ WAARSCHUWING

Ongecontroleerd starten

Gevaar voor letsel

Neem de accu voor werkpauzes en voor onderhouds- en verzorgingswerkzaamheden uit het apparaat.

1. Ontgrendelingsknop indrukken.
2. Accu uit het apparaat verwijderen.

Informatie over gebruik met accupack en lader

Display

Het accupack is uitgerust met een display. Op het display wordt het volgende weergegeven:





- Laadtoestand
- Voortgang van het opladen
- Resterende looptijd

Instructie

De looptijd wordt aangepast door het vermogen om te schakelen!

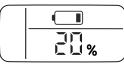
- Foutmeldingen

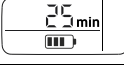
De weergave wordt gedraaid afhankelijk van het gebruikte apparaat bij het plaatsen van het accupack.

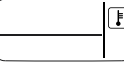
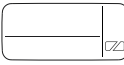
Indicatie	Betekenis
Accupack opbergen	
	De laadtoestand van het accupack wanneer deze niet wordt gebruikt.
Accupack gebruiken	
	De resterende looptijd van het accupack bij gebruik.
Accupack opladen	
	De resterende laadtijd van het accupack tijdens het laden.
	Het accupack is volledig geladen.
Foutweergave	
	De temperatuur van het accupack ligt boven het toegelaten temperatuurbereik of het accupack is door kortsluiting geblokkeerd (zie hoofdstuk).
	Het accupack is defect en voor de veiligheid geblokkeerd. Het accupack niet gebruiken en volgens de voorschriften afvoeren.

Werking

⚠ VOORZICHTIG

Los accupack

*Gevaar voor letsel en beschadiging
Let erop dat het accupack vergrendelt.*

Instructie

Het display toont tijdens het gebruik de resterende looptijd.

Laad ook accupacks die slechts gedeeltelijk zijn ontladen na het gebruik op.

Lees voor gebruik van het accupack in een apparaat van KÄRCHER Battery Power (+)-systemen de gebruiksaanwijzing en de veiligheidsinstructies van het desbetreffende apparaat zorgvuldig door.

Controleer voor het gebruik of het accupack en het apparaat compatibel zijn (18 V - 36 V).

1. Het accupack in de opname van het apparaat schuiven.
2. Het accupack na het werk uit het apparaat halen.
3. Het accupack na het werk laden.

Laadproces

Instructie

Opmerkingen over de bediening vindt u in de gebruiksaanwijzing van het accupack of het apparaat dat wordt gebruikt.

1. Accupack in de accu-adapter van de lader schuiven.
2. De voedingsstekker in de contactdoos steken.
3. Het laadproces begint automatisch.
Het display van het accupack toont de resterende laadtijd. Bij volledig geladen accupack geeft het display 100% weer.
4. Het accupack na het laden van de accu-adapter trekken.
5. De voedingsstekker uit het stopcontact trekken.

Instructie

Het opgeladen accupack kan tot het wordt gebruikt aan het laadapparaat blijven. Er is geen gevaar voor overladen.

Vermijd onnodig energieverbruik en koppel het laadapparaat los wanneer het accupack volledig is geladen.

Display geeft een temperatuursymbool weer

Buiten de toegestane temperatuur is laden van het accupack niet mogelijk. Het display van het accupack toont dan bij een laadpoging het temperatuursymbool.

- Wachten tot de accutemperatuur in het normale bereik ligt.

Laden start, als de temperatuur van het accupack het toegestane temperatuurbereik heeft bereikt.

Apparaat inschakelen

U moet de ontgrendeling indrukken de apparaatschakelaar vrij te geven. Pas dan kan het apparaat met de apparaatschakelaar worden ingeschakeld.

1. De ontgrendelingstoets indrukken.
2. De apparaatschakelaar gelijktijdig indrukken.
Het apparaat start, de ontgrendelingstoets kan worden losgelaten; het apparaat is weer in bedrijf.
3. De apparaatschakelaar loslaten.
Het apparaat stopt.

Onkruid verwijderen

1. Het apparaat met langzame bewegingen steeds iets gekanteld en zonder druk uit te oefenen over het te reinigen vlak bewegen. Apparaat niet te dicht boven het vlak bewegen.

Afbeelding L

2. Hardnekkige begroeiing meerdere keren langzaam bewerken.
3. Voor het bewerken van voegen kan het apparaat aan de zijkanten van de tweede handgreep worden vastgehouden en zo iets worden gekanteld. Neem in acht dat eventueel los voegmateriaal wordt verwijderd.

Instructie

Neem in acht dat het apparaat het onkruid slechts oppervlakkig verwijderd. Het verwijderd niet de wortels.

De zachte nylonborstel kan vele onkruidsoorten van en tussen bijna elk hard oppervlak verwijderen. Het reinigingsresultaat kan echter, afhankelijk van externe invloe-

den (luchtvochtigheid en omgevingstemperatuur) variëren.

LET OP

Beschadigingsgevaar

Schrob niet met het apparaat en gebruik de beschermkap van de borstel niet om mee te krassen. Het apparaat kan worden beschadigd

Vervoer

⚠ VOORZICHTIG

Niet in acht nemen van het gewicht

*Gevaar voor letsel en beschadiging
Houd bij het vervoer rekening met het gewicht van het apparaat.*

Opslag

⚠ VOORZICHTIG

Niet in acht nemen van het gewicht

*Gevaar voor letsel en beschadiging
Houd bij de opslag rekening met het gewicht van het apparaat.*

Juiste opslag van het apparaat

Hang het apparaat voor de opslag aan de ophangogen in de handgreep. Alternatief kunt u het apparaat ook op de rand van de veiligheidsafdekking plaatsen.

LET OP

Beschadigingsgevaar van de borstels

Plaats het apparaat niet op de borstels.

Onderhoud Borstelband vervangen

Instructie

De borstelband moet worden vervangen, als de borstels sporen van slijtage vertonen.

1. Het accupack uit het apparaat verwijderen.
2. De sluitgreep van de borstelhouder opendraaien en verwijderen.
3. Versleten borstelband er aan de uittrekmhulp uittrekken.
4. Nieuwe borstelband per stuk in de houder drukken en laten vergrendelen (zie "Montage").
5. De greep erop doen en dichtdraaien.

Beschermafdekking vervangen

△ WAARSCHUWING

Letselgevaar door omhoog geslingerde delen

Gebruik de onkruidverwijderaar alleen met intacte beschermkap.

De beschermkap moet worden vervangen, als deze sporen van slijtage zoals scheuren of breuken vertoont.

1. Borstelband demonteren.
2. Vergrendeling van de veiligheidsafdekking met een platte schroevendraaier losmaken.

Afbeelding N

3. Beschermafdekking naar achteren wegtrekken.
4. Nieuwe veiligheidsafdekking erop steken en laten vergrendelen.

Tweede handgreep eraf nemen

Afbeelding M

De tweede handgreep kan er voor reparaties worden afgenomen.

1. Vergrendeling van de tweede handgreep met een platte schroevendraaier losmaken.
2. De tweede handgreep omlaag uit de houder trekken.

Bij latere montage erop letten dat de tweede handgreep veilig vergrendelt.

Reiniging

Het accupack moet voor de reiniging uit het apparaat worden genomen.

LET OP

Ondeskundige reiniging

Schade aan het apparaat

Reinig het apparaat niet met een slang of een hogedrukstraal.

Gebruik geen agressieve reinigingsmiddelen.

Klop de borstel niet op de grond schoon.

1. Het accupack eruit nemen.
2. Plantenresten met een borstel verwijderen.
3. Het apparaat met een vochtige doek reinigen.

Hulp bij storingen

Storingen hebben vaak oorzaken die eenvoudig met behulp van het volgende overzicht kunnen worden verholpen. Neem bij twijfel of storingen die hier niet worden vermeld contact op met de erkende klantenservice.

Hoe ouder de accupack is, hoe lager de capaciteit ook bij goed onderhoud wordt, zodat ook in volledig opgeladen toestand niet meer de volledige looptijd wordt bereikt. Dit is geen defect.

Storingen apparaat

Apparaat start niet

Het accupack niet goed geplaatst.

1. Het accupack in de opname schuiven tot deze hoorbaar vergrendelt.

Het accupack is leeg.

1. Het accupack opladen.

Het accupack is in slaapmodus.

1. De apparaatschakelaar langer of opnieuw indrukken.

Het accupack is defect.

1. Het accupack vervangen.

Apparaat stopt tijdens bedrijf

De accu is oververhit

- Werkzaamheden onderbreken en de accu tot de toegestane temperatuur laten afkoelen. Dit kan enkele minuten duren.

Apparaat stopt tijdens bedrijf

Borstelband geblokkeerd / apparaat is overbelast / motorbeveiliging is geactiveerd.

- Apparaat enkele minuten laten afkoelen.
- Tijdens gebruik minder druk op het apparaat uitoefenen

Onbevreidigend reinigingsresultaat

Versleten borstels

- Borstelband vervangen.

Fouten bij het opladen

Accupack laadt niet op, display is aan

Het oplaadapparaat is defect.

1. Het oplaadapparaat vervangen.

Accupack laadt niet op, display is uit

Accupack is volledig ontladen of defect.

1. Wacht af of het display na een poos de resterende oplaadtijd weergeeft.

Wanneer het display uitgeschakeld blijft, is het accupack defect.

2. Het accupack vervangen.

Accupack laadt niet op, display geeft temperatuursymbool weer

De temperatuur van het accupack is te laag / hoog.

1. Accupack in een omgeving met gemiddelde temperaturomstandigheden brengen en wachten tot de temperatuur van het accupack in het normale bereik ligt, zie hoofdstuk "Technische gegevens" in de gebruiksaanwijzing van het accupack.

Het laadproces begint automatisch.

Storingen accupack

Algemene fout

Display geeft een onderbroken accusymbool weer.

Het accupack is defect en voor de veiligheid geblokkeerd.

1. Het accupack niet gebruiken.
2. Het accupack deskundig afvoeren.

Fouten tijdens het gebruik

Display geeft een temperatuursymbool weer

De temperatuur van het accupack is te laag / hoog.

1. Wachten tot de temperatuur van het accupack in het normale bereik ligt, zie hoofdstuk "Technische gegevens" in de gebruiksaanwijzing van het accupack.

Bij een kortsluiting wordt het accupack 30 seconden geblokkeerd. Als er vaker kortsluiting optreedt, wordt het accupack permanent geblokkeerd.

1. Het accupack op het laadapparaat aansluiten om te ontgrendelen.

Display toont resterende looptijd 0, apparaat wordt uitgeschakeld

Het accupack is ontladen.

1. Het accupack laden

Fouten bij de opslag

Display geeft geen restcapaciteit weer

Het accupack is ontladen.

1. Het accupack laden

Display geeft restcapaciteit 70% aan, hoewel het accupack volledig opgeladen is

Het accupack bevindt zich in de automatische opslagmodus. De opslagmodus wordt geactiveerd wanneer het accupack meer dan 21 dagen niet is gebruikt. Deze functie beschermt de accucellen tegen snelle veroudering en verhoogt de levensduur.

1. Het accupack voor het volgende gebruik weer volledig opladen.

Garantie

In elk land gelden de garantievoorwaarden die door onze verantwoordelijke verkoopmaatschappij zijn uitgegeven. Mogelijke storingen aan uw apparaat verhelpen we binnen de garantieperiode gratis, voor zover een materiaal- of fabricagefout de oorzaak is. Als u gebruik wilt maken van de garantie, neemt u met uw aankoopbon contact op met uw distributeur of de dichtstbijzijnde geautoriseerde klantenservice. (adres zie achterzijde)

Technische gegevens

	WRE 4	WRE 4
	Battery	Battery
		Set
Gegevens capaciteit apparaat		
Accupacktype	-	Battery Power 18/25
Bedrijfsspanning	V 18	18
Borsteltoerental	1/min 2300- 2800	2300- 2800
Borsteldoorsnede	mm 180	180
Borstelmateriaal	Nylon	Nylon
Afmetingen en gewichten		
Gewicht	kg 2,8	3,3
Lengte x breedte x hoogte	mm 1370 x 230 x 380	1370 x 230 x 380
Berekende waarden		
Hand-arm-vibratie-waarde	m/s ² <2,5	<2,5
Onzekerheid K	m/s ² 0,2	0,2

**WRE 4 WRE 4
Battery Battery
Set**

Geluidsdrukniveau dB(A)	71	71
Onzekerheid K_{pA} dB(A)	2	2
Geluidsvermogensniveau L_{WA} + onzekerheid K_{WA}	87	87

Technische wijzigingen voorbehouden.

EU-conformiteitsverklaring

Hiermee verklaren wij dat de hierna vermelde machine op basis van het ontwerp en type en in de door ons op de markt gebrachte uitvoering voldoet aan de relevante veiligheids- en gezondheidsvereisten van de EU-richtlijnen. Bij een niet door ons goedgekeurde wijziging van de machine verliest deze verklaring zijn geldigheid.

Product: Onkruidverwijderaar

Type: WRE 4

Relevante EU-richtlijnen

2006/42/EG (+2009/127/EG)

2014/30/EU

2011/65/EU

2000/14/EG

Toegepaste geharmoniseerde normen

EN 60335-1

EN 62233: 2008

EN 55014-1: 2006+A2: 2011

EN 55014-2

EN 50581

Toegepaste conformiteitswaardering-procedure

2000/14/EG: Bijlage V

Geluidsvermogensniveau dB(A)

Gemeten: 85

Gegarandeerd: 87

De ondergetekenden handelen in opdracht en met volmacht van de directie.

H. Jenner

Chairman of the Board of Management

S. Reiser

Director Regulatory Affairs & Certification

Gevolmachtigde voor de documentatie: S. Reiser

Alfred Kärcher SE & Co. KG

Alfred-Kärcher-Str. 28 - 40
71364 Winnenden (Germany)
Tel.: +49 7195 14-0
Fax: +49 7195 14-2212
Winnenden, 2018/10/01

Índice de contenidos

Avisos generales	46
Instrucciones generales de seguridad	47
Eliminador de malas hierbas WRE 4	47
Instrucciones de seguridad	47
Cargador con conector de red	47
Instrucciones de seguridad	47
Batería / Cargador.	48
Uso previsto	48
Protección del medioambiente	48
Cubierta protectora del cepillo	48
Símbolos en el equipo.	48
Accesorios y recambios	49
Volumen de suministro	49
Descripción del equipo	49
Montaje	49
Puesta en funcionamiento.	49
Información sobre el funcionamiento con batería y cargador	50
Conexión del equipo	51
Eliminar malas hierbas	51
Transporte.	51
Almacenamiento	51
Almacenamiento correcto del equipo	52
Cuidado y mantenimiento	52
Cambiar la cinta de cerdas	52
Cambiar la cubierta protectora	52
Retirar la empuñadura de dos manos.	52
Limpieza	52
Ayuda en caso de fallos	52
Garantía	53
Datos técnicos.	54
Declaración de conformidad UE	54

Avisos generales



Antes de utilizar por primera vez el equipo, lea este manual de instrucciones y sígalo. Conserve el manual de instrucciones para su uso posterior o para propietarios ulteriores.

Instrucciones generales de seguridad

⚠ PELIGRO ● *Riesgo de asfixia. Mantenga los embalajes fuera del alcance de los niños.*

⚠ ADVERTENCIA ● *Las personas con capacidades físicas, sensoriales o psíquicas limitadas o que carezcan de experiencia y conocimientos sobre el equipo solo pueden utilizar el equipo bajo supervisión correcta o si han recibido formación sobre el uso seguro del equipo por parte de una persona responsable de su seguridad y han comprendido los peligros existentes.*

● *Los niños no pueden utilizar el equipo.*

● *Se debe supervisar a los niños para asegurarse de que no jueguen con el aparato.*

Nota ● *No utilice el equipo si en la zona de trabajo hay otras personas o animales.*

Eliminador de malas hierbas WRE 4

Instrucciones de seguridad

- Nunca sumerja completamente el equipo en líquidos.
- Utilice el equipo únicamente en el exterior.
- Compruebe regularmente la presencia de daños en el equipo. Si existen daños visibles, no vuelva a poner en funcionamiento el equipo.
- Asegúrese de que la superficie que se va a limpiar está libre de arena, piedras y componentes sueltos antes de realizar los trabajos. Estos pueden salir disparados durante la limpieza o dañar las superficies y el equipo.
- Tenga en cuenta el retroceso del equipo durante su utilización. El equipo conectado puede moverse a un lado y a otro de forma descontrolada. Sujete firmemente el equipo y busque una posición segura.
- No utilice el equipo cerca de equipos que se encuentren bajo tensión.
- Tenga en cuenta las instrucciones de seguridad adjuntas a la batería y respéctelas.

Cargador con conector de red Instrucciones de seguridad

⚠ PELIGRO ● *Peligro de explosión. No cargar las baterías (celdas primarias).* ● *No use el cargador en atmósferas potencialmente explosivas.* ● *No tirar las batería al fuego ni a la basura doméstica.* ● *Evite el contacto con los líquidos que salen de las baterías defectuosas. En caso de contacto, limpie el líquido con agua y, en caso de contacto con los ojos, póngase en contacto con un médico.*

⚠ ADVERTENCIA ● *Las personas con capacidades físicas, sensoriales o psíquicas limitadas o que carezcan de experiencia y conocimientos sobre el equipo solo pueden utilizar el equipo bajo supervisión correcta o si han recibido formación sobre el uso seguro del equipo por parte de una persona responsable de su seguridad y han comprendido los peligros existentes.*

● *Los niños no pueden jugar con el equipo.*

● *Se debe supervisar a los niños para asegurarse de que no jueguen con el aparato.*

● *Los niños mayores de 8 años pueden utilizar el equipo si han recibido formación sobre su uso por parte de una persona responsable de su seguridad o si están bajo supervisión de un adulto y comprenden los peligros existentes correctamente.*

● *Los niños solo pueden realizar la limpieza y el mantenimiento bajo supervisión.*

● *Compruebe la correspondencia de la tensión de red con la tensión indicada en la placa de características del equipo utilizado.* ● *Utilice el cargador para cargar, únicamente, baterías autorizadas.* ● *Compruebe la presencia de daños en la fuente de alimentación de red, el cable de conexión, el soporte de la batería y la batería antes de cada uso. No utilice equipos dañados. En caso de daños, sustituya el equipo.* ● *No cargue baterías dañadas. Sustituya la batería dañada por baterías autorizadas por KÄRCHER.*

Válido únicamente para equipos con una batería fija montada ● *No abra el cargador. En caso de daños o defectos, sustituya el equipo.*

● *Proteja el cable de conexión del calor,*

bordes afilados, el aceite y componentes del equipo en movimiento.

⚠ PRECAUCIÓN ● No utilice el cargador si está mojado o sucio. ● No introduzca la batería mojada ni sucia en el soporte de batería del cargador.

⚠ CUIDADO ● Peligro de cortocircuito. Proteja los contactos del soporte de la batería contra piezas metálicas. ● Peligro de cortocircuito. No conserve las baterías cerca de objetos metálicos. ● Peligro de daños. No envuelva el cable de conexión alrededor de la fuente de alimentación de red o el adaptador de batería. ● Nunca cubra el cargador durante el funcionamiento. ● No sujete el cargador por el cable de conexión.

Nota ● Es obligatorio que lea las instrucciones de seguridad adjuntas a la batería. Tenga en cuenta las instrucciones de seguridad relativas al uso.

Batería / Cargador

Lea y tenga en cuenta el manual de instrucciones y las instrucciones de seguridad para el manejo de la batería y del cargador.

Uso previsto

⚠ ADVERTENCIA

Riesgo de lesiones por partículas que salen disparadas

Utilice el eliminador de malas hierbas únicamente con la cubierta protectora intacta.

El equipo está diseñado para la eliminación de musgo y malas hierbas de juntas alineadas y superficies complejas.

Utilice el equipo únicamente para uso doméstico.

El asa telescópica y el cabezal de limpieza orientable pueden adaptarse a diferentes alturas.

Usos erróneos previsibles

No se permite ningún uso no previsto.

El operario será responsable de los daños producidos por un uso no previsto.

Protección del medioambiente



Los materiales del embalaje son reciclables. Elimine los embalajes de forma respetuosa con el medioambiente.



Los equipos eléctricos y electrónicos contienen materiales reciclables y, a menudo, componentes, como baterías, acumuladores o aceite, que suponen un riesgo potencial para la salud de las personas o el medioambiente en caso de manipularse o eliminarse de forma inadecuada. Sin embargo, dichos componentes son necesarios para un servicio adecuado del equipo. Los equipos identificados con este símbolo no pueden eliminarse con la basura doméstica.

Avisos sobre sustancias contenidas (REACH)

Encontrará información actual sobre las sustancias contenidas en: www.kaercher.com/REACH

Cubierta protectora del cepillo

Figura B

La cubierta evita que el usuario o las personas que se encuentren alrededor sufran lesiones por partículas que salen disparadas.

Símbolos en el equipo

Eliminador de malas hierbas WRE 4



Aviso sobre objetos que salen volando.



Mantenga al resto de personas lejos de la zona de trabajo.



Utilice protección para los oídos adecuada y unas gafas de protección durante el uso del equipo.



Proteja el equipo de la lluvia y de salpicaduras de agua.

Cargador con conector de red



Proteja el equipo de la humedad. Almacene el equipo seco. No exponga el equipo a la lluvia. El equipo solo es adecuado para el uso en interiores.

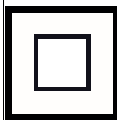

El equipo cumple los requisitos de la clase de protección II.

Accesorios y recambios

Utilice únicamente accesorios y recambios originales, estos garantizan un servicio seguro y fiable del equipo.

Encontrará información sobre los accesorios y recambios en www.kaercher.com.

Volumen de suministro

El volumen de suministro del equipo de muestra en el embalaje. Compruebe la integridad del volumen de suministro durante el desembalaje. Póngase en contacto con su distribuidor si faltan accesorios o en caso de daños de transporte.

Descripción del equipo

Figura A

- 1 Cepillo de nylon giratorio
- 2 Cubierta protectora del cepillo
- 3 Cabezal de limpieza orientable
- 4 Tecla de desbloqueo del cabezal de limpieza orientable
- 5 Asa telescópica
- 6 Empuñadura de dos manos
- 7 Tecla de desbloqueo del interruptor del equipo
- 8 Tecla de desbloqueo del asa telescópica
- 9 Asa
- 10 Interruptor del equipo
- 11 Alojamiento para batería de 18 V Battery Power

Montaje

1. Introduzca el tubo adjunto con el lado achaflanado en la carcasa de los motores.

Encastra de forma audible.

CUIDADO

Peligro de daños

El asa está premontada y ajustada al nivel telescópico más corto. No modifique el ajuste antes de que el asa telescópica esté completamente montada.

2. Introduzca la parte superior del tubo en el alojamiento del asa.

Figura C

Encastra de forma audible.

3. Coloque el cable del equipo desde abajo hacia arriba en el canal de cables del asa telescópica.

Figura D

4. Deslice la empuñadura de dos manos en el alojamiento.

Figura E

Encastra de forma audible.

5. Coloque la cubierta protectora en el alojamiento.

Figura F

Encastra de forma audible.

6. Desenrosque el mango de cierre de la sujeción y retírela.

Figura G

7. Presione la cinta de cerdas en forma de anillo en la sujeción del cepillo y encástrela.

Figura H

8. Coloque el mango de cierre y enrosque.

Figura I

Puesta en funcionamiento

Ajustar el equipo

Ajustar el asa telescópica

Puede ajustar la longitud del equipo a sus necesidades.

1. Presione la tecla de desbloqueo.
2. Ajuste el asa telescópica como desee.

Figura J

Ajustar el cabezal de limpieza

Puede adaptar el ángulo del cabezal de limpieza a sus requisitos de limpieza.

1. Presione la tecla de desbloqueo.
2. Ajuste el cabezal de limpieza como desee.

Figura K

Colocar la batería

CUIDADADO

Contactos sucios

Daños en el equipo y en la batería

Compruebe la presencia de suciedad en el alojamiento de la batería y los contactos antes de la colocación y, en caso necesario, límpielos.

1. Coloque la batería en el alojamiento hasta que encastre de forma audible.

Retirar la batería

⚠ ADVERTENCIA

Arranque descontrolado

Peligro de lesiones

Retire la batería del equipo durante las pausas de trabajo y antes de las tareas de mantenimiento y conservación.

1. Presione la tecla de desbloqueo.
2. Saque la batería del equipo.

Información sobre el funcionamiento con batería y cargador

Pantalla

La batería está dotada de una pantalla. En la pantalla se puede leer lo siguiente:

- Estado de carga
- Progreso de la carga
- Tiempo restante



Nota

La adaptación del tiempo restante se produce por conmutación de rendimiento.

- Avisos de fallo

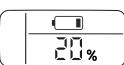
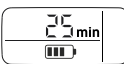
La indicación gira en función del equipo empleado al introducir la batería.

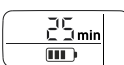
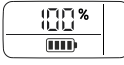
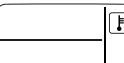
Indicación	Significado
Almacenamiento de la batería	
	Estado de carga de la batería durante el no uso.
Uso de la batería	
	Tiempo restante de la batería durante el uso.
Carga de la batería	

Indicación	Significado
	Tiempo restante de carga de la batería durante la carga.
	La batería está cargada completamente.
Indicación de fallos	
	La temperatura de la batería se encuentra fuera del rango de temperaturas admisible o la batería está bloqueada por un cortocircuito (véase el capítulo).
	La batería está defectuosa y se ha bloqueado por seguridad. Dejar de utilizar la batería y desecharla de forma adecuada.

Funcionamiento

⚠ PRECAUCIÓN

Batería suelta

Peligro de lesiones y daños

Asegúrese de que la batería encaja correctamente.

Nota

Durante el uso, la pantalla muestra el tiempo restante de uso.

Cargue las baterías parcialmente descargadas tras su uso.

Antes de utilizar la batería en un equipo de los sistemas Battery Power (+) de KÄRCHER, consulte el manual de instrucciones y las instrucciones de seguridad del equipo utilizado.

Antes de utilizar el equipo, compruebe la compatibilidad de la batería y el equipo (18 V-36 V).

1. Coloque la batería en el alojamiento del equipo.
2. Tras el trabajo, extraiga la batería del equipo.
3. Tras el trabajo, cargue la batería.

Proceso de carga

Nota

Para más indicaciones sobre el manejo, consulte el manual de instrucciones de la batería o el equipo empleado.

1. Inserte la batería en el adaptador de batería del cargador.
2. Conecte la fuente de alimentación de red en un enchufe.
3. El proceso de carga comienza automáticamente.

La pantalla de la batería indica el tiempo de carga restante. Si la batería está completamente cargada, la pantalla muestra 100 %.

4. Saque la batería del adaptador de batería tras la carga.
5. Extraiga la fuente de alimentación de red del enchufe.

Nota

La batería cargada puede permanecer en el cargador hasta que se vaya a utilizar. No existe riesgo de sobrecarga.

Evite un consumo innecesario de energía y desenchufe el cargador si la batería está totalmente cargada.

La pantalla muestra un símbolo de temperatura

No es posible cargar la batería por encima de la temperatura permitida. El display de la batería muestra un símbolo de temperatura al intentar la carga.

- Espere a que la temperatura de la batería esté en el rango normal.

El proceso de carga inicia cuando la temperatura de la batería haya alcanzado el rango de temperaturas admisibles.

Conexión del equipo

Debe presionar el desbloqueo para liberar el interruptor del equipo (función de seguridad). Solo entonces puede conectarse el equipo con el interruptor del equipo.

1. Presione la tecla de desbloqueo.
2. Pulse al mismo tiempo el interruptor del equipo.

El equipo se pone en marcha, puede soltarse la tecla de desbloqueo y el equipo sigue funcionando.

3. Suelte el interruptor del equipo. El equipo se detiene.

Eliminar malas hierbas

1. Guíe el equipo sobre la superficie a limpiar con movimientos lentos, siempre ligeramente inclinado y sin ejercer presión. No guíe el equipo en plano sobre la superficie.

Figura L

2. Trate la vegetación persistente varias veces lentamente.
3. Para el tratamiento de juntas el equipo puede sujetarse por los lados de la segunda asa para inclinarlo ligeramente. Tenga en cuenta que es posible que se elimine también el material de juntas suelto.

Nota

Tenga en cuenta que el equipo elimina malas hierbas de forma superficial. No elimina las raíces.

El cepillo de nylon suave es capaz de eliminar una amplia variedad de tipos de malas hierbas de casi cualquier superficie resistente o entre las mismas. En función de las influencias externas (humedad del aire, humedad del suelo y temperatura ambiente) el resultado de limpieza puede variar.

CUIDADO

Peligro de daños

No utilice el equipo para frotar, ni la cubierta protectora del cepillo para rascar. El equipo puede dañarse.

Transporte

△ PRECAUCIÓN

Inobservancia del peso

Peligro de lesiones y daños

Tenga en cuenta el peso del equipo durante el transporte.

Almacenamiento

△ PRECAUCIÓN

Inobservancia del peso

Peligro de lesiones y daños

Tenga en cuenta el peso del equipo para su almacenamiento.

Almacenamiento correcto del equipo

Cuelgue el equipo por la argolla de enganche del asa para almacenarlo. De forma alternativa también se puede colocar el equipo sobre el borde de la cubierta protectora.

CUIDADO

Peligro de daños en el cepillo

No coloque el equipo sobre los cepillos.

Cuidado y mantenimiento Cambiar la cinta de cerdas

Nota

La cinta de cerdas debe cambiarse cuando aparezca desgaste en las cerdas.

1. Saque la batería del equipo.
2. Desenrosque el mango de cierre de la sujeción del cepillo y retírelo.
3. Extraiga la cinta de cerdas desgastada con la ayuda de extracción.
4. Presione la nueva cinta de cerdas por partes en la sujeción y encástrela (véase "Montaje").
5. Coloque el mango de cierre y enrosque.

Cambiar la cubierta protectora

⚠ ADVERTENCIA

Riesgo de lesiones por partículas que salen disparadas

Utilice el eliminador de malas hierbas únicamente con la cubierta protectora intacta. Debe cambiarse la cubierta protectora cuando aparezcan signos de desgaste como fisuras o roturas.

1. Desmonte la cinta de cepillo.
2. Suelte el cierre de la cubierta protectora con un atornillador plano.

Figura N

3. Tire hacia atrás de la cubierta protectora.
4. Encaje y encastre la nueva cubierta protectora.

Retirar la empuñadura de dos manos

Figura M

La empuñadura de dos manos puede retirarse para realizar reparaciones.

1. Suelte el cierre de la empuñadura de dos manos con un atornillador plano.
2. Saque la empuñadura de dos manos hacia abajo del soporte.

Al volver a montarla preste atención a que la empuñadura de dos manos encastra de forma segura.

Limpieza

Debe retirarse la batería del equipo antes de la limpieza.

CUIDADO

Limpieza incorrecta

Daños en el equipo

No limpie el equipo con mangueras o agua de alta presión.

No utilice detergentes agresivos.

No golpee el suelo con el cepillo.

1. Retire la batería.
2. Retire los restos de vegetación con un cepillo.
3. Limpie el equipo con un paño húmedo.

Ayuda en caso de fallos

A menudo, las causas de las averías son simples y pueden solucionarse con ayuda del siguiente resumen. En caso de duda o averías no mencionadas aquí, póngase en contacto con el servicio de postventa.

Con el paso del tiempo, la capacidad de la batería disminuye aunque se conserve correctamente, por lo que ya no se alcanzará el tiempo de marcha completo aunque esté completamente cargada. Esto no se considera una avería.

Averías en el equipo

El equipo no se pone en marcha

La batería no está colocada correctamente.

1. Introduzca la batería en el alojamiento hasta que encastre.

La batería está vacía.

1. Cargue la batería.

La batería está en modo de reposo.

1. Presione el interruptor del equipo durante más tiempo o una segunda vez.

La batería está defectuosa.

1. Sustituya la batería.

El equipo se detiene durante el funcionamiento

La batería está sobrecalentada

- Interrumpa el trabajo y deje enfriar la batería por debajo del rango de temperatura admisible. Esto puede tardar algunos minutos.

El equipo se detiene durante el funcionamiento

Cinta de cerdas bloqueada / El equipo está sobrecargado / Se ha soltado la protección de motores.

- Deje enfriar unos minutos el equipo.
- Aplique menos presión sobre el equipo durante el funcionamiento

Resultados de limpieza insuficientes

Cerdas desgastadas

- Sustituya la cinta de cerdas.

Error en la carga

La batería no carga, la pantalla está encendida

El cargador está defectuoso.

1. Sustituya el cargador.

La batería no carga, la pantalla está apagada

La batería se ha descargado totalmente o está defectuosa.

1. Espere para ver si al cabo de un tiempo la pantalla muestra la duración restante de la carga.

Si la pantalla permanece apagada, la batería está defectuosa.

2. Sustituya la batería.

La batería no carga, la pantalla muestra el símbolo de temperatura

La temperatura de la batería es demasiado baja/elevada.

1. Lleve la batería a un entorno con temperaturas moderadas y espere a que la temperatura de la batería vuelva al rango normal, véase el capítulo "Datos técnicos" en el manual de instrucciones de la batería.

El proceso de carga comienza automáticamente.

Averías en la batería

Error general

La pantalla muestra el símbolo de la batería

La batería está defectuosa y se ha bloqueado por seguridad.

1. No use la batería.
2. Deseche la batería según las normativas aplicables.

Error durante el funcionamiento

La pantalla muestra un símbolo de temperatura

La temperatura de la batería es demasiado baja/elevada.

1. Espere a que la temperatura de la batería vuelva al rango normal, véase el capítulo "Datos técnicos" en el manual de instrucciones de la batería.

En caso de cortocircuito, la batería se bloquea durante 30 segundos. Si el cortocircuito se presenta con frecuencia, la batería se bloquea de forma duradera.

1. Conecte la batería al cargador para desbloquearla.

La pantalla muestra un tiempo restante de 0, el equipo se desconecta

La batería está descargada.

1. Cargue la batería.

Error durante el almacenamiento

La pantalla no muestra la capacidad residual

La batería está descargada.

1. Cargue la batería.

La pantalla muestra una capacidad restante del 70 % a pesar de que la batería está completamente cargada

La batería se encuentra en el modo automático de almacenamiento. El modo de almacenamiento se activa si la batería no se ha utilizado durante más de 21 días. Esta función protege las celdas de la batería frente a un envejecimiento rápido y aumenta la vida útil.

1. Cargue la batería por completo antes del siguiente uso.

Garantía

En cada país se aplican las condiciones de garantía indicadas por nuestra compañía distribuidora autorizada. Subsanaos cualquier fallo en su equipo de forma gratuita dentro del plazo de garantía siempre que la causa se deba a un fallo de fabrica-

ción o material. En caso de garantía, póngase en contacto con su distribuidor o con el servicio de postventa autorizado más próximo presentando la factura de compra. (Dirección en el reverso)

Datos técnicos

WRE 4 WRE 4
Battery Battery
Set

Datos de potencia del equipo

Tipo de batería	-	Battery Power 18/25
-----------------	---	---------------------

Tensión de funcionamiento de la batería	V	18	18
---	---	----	----

Velocidad de rotación de cepillos	1/min	2300-2800	2300-2800
-----------------------------------	-------	-----------	-----------

Diámetro de cepillos	mm	180	180
----------------------	----	-----	-----

Material de los cepillos		Nylon	Nylon
--------------------------	--	-------	-------

Peso y dimensiones

Peso	kg	2,8	3,3
Longitud x anchura x altura	mm	1370 x 230 x 380	1370 x 230 x 380

Valores calculados

Nivel de vibraciones mano-brazo	m/s ²	<2,5	<2,5
---------------------------------	------------------	------	------

Inseguridad K	m/s ²	0,2	0,2
---------------	------------------	-----	-----

Nivel de presión acústica	dB(A)	71	71
---------------------------	-------	----	----

Inseguridad K _{PA}	dB(A)	2	2
-----------------------------	-------	---	---

Intensidad acústica L _{WA} + Inseguridad K _{WA}	dB(A)	87	87
---	-------	----	----

Reservado el derecho a realizar modificaciones.

Declaración de conformidad UE

Por la presente declaramos que la máquina designada a continuación cumple, en lo que respecta a su diseño y tipo constructivo así como a la versión puesta a la venta

por nosotros, las normas básicas de seguridad y sobre la salud que figuran en las directivas comunitarias correspondientes. Si se producen modificaciones no acordadas en la máquina, esta declaración pierde su validez.

Producto: Eliminator de malas hierbas
Tipo: WRE 4

Directivas UE aplicables

2006/42/CE (+2009/127/CE)
2014/30/UE
2011/65/UE
2000/14/CE

Normas armonizadas aplicadas

EN 60335-1
EN 62233: 2008
EN 55014-1: 2006+A2: 2011
EN 55014-2
EN 50581

Procedimiento de evaluación de la conformidad aplicado

2000/14/CE: Anexo V

Intensidad acústica dB(A)

Medida: 85
Garantizada: 87

Los abajo firmantes actúan en nombre y con la autorización de la junta directiva.



H. Jenner
Chairman of the Board of Management



S. Reiser
Director Regulatory Affairs & Certification

Responsable de documentación: S. Reiser

Alfred Kärcher SE & Co. KG

Alfred-Kärcher-Str. 28 - 40

71364 Winnenden (Germany)

Tel.: +49 7195 14-0

Fax: +49 7195 14-2212

Winnenden, 01/10/2018

Índice

Avisos gerais	55
Avisos gerais de segurança	55
Removedor de ervas daninhas WRE 4	55
Avisos de segurança	55
Carregador de ficha	55
Avisos de segurança	55
Conjunto da bateria/carregador	56
Utilização adequada	56

Protecção do meio ambiente	56
Cobertura de protecção da escova . .	57
Símbolos no aparelho	57
Acessórios e peças sobressalentes . .	57
Volume do fornecimento	57
Descrição do aparelho	57
Montagem	57
Colocação em funcionamento	58
Informações sobre a operação com o conjunto da bateria e o carregador . .	58
Ligar o aparelho	59
Remover as ervas daninhas	59
Transporte	60
Armazenamento	60
Armazenamento correcto do aparelho	60
Conservação e manutenção	60
Substituir a fita de cerdas	60
Substituir a cobertura de protecção . .	60
Retirar o punho para a segunda mão	60
Limpeza	60
Ajuda em caso de avarias	61
Garantia	62
Dados técnicos	62
Declaração de conformidade UE	62

Avisos gerais



Antes da primeira utilização do aparelho, leia o manual de instruções original e proceda de acordo com o mesmo. Conserve o manual de instruções original para referência ou utilização futura.

Avisos gerais de segurança

⚠ PERIGO ● *Perigo de asfixia. Mantenha a película da embalagem afastada das crianças.*

⚠ ATENÇÃO ● *Pessoas com capacidade física, sensorial ou intelectual reduzida ou com experiência e conhecimentos insuficientes devem apenas utilizar o aparelho sob supervisão adequada, depois de instruídas por alguém responsável pela sua segurança acerca da utilização segura do aparelho e dos perigos daí resultantes.* ● *O aparelho não pode ser operado por crianças.* ● *Supervisione as crianças para garantir que não brincam com o aparelho.*

Aviso ● *Não opere o aparelho caso se encontrem outras pessoas ou animais na área de trabalho.*

Removedor de ervas daninhas WRE 4

Avisos de segurança

- Nunca mergulhe o aparelho completamente em líquidos.
- Opere o aparelho apenas no exterior.
- Verifique com regularidade a existência de danos no aparelho. Em caso de danos visíveis, não volte a colocar o aparelho em operação.
- Antes do trabalho, certifique-se de que a superfície a ser limpa não tem areia, pedras ou componentes soltos. Durante a limpeza, estes poderão ser projetados ou danificar a superfície e o aparelho.
- Durante a operação, considere o recuo do aparelho. O aparelho ligado pode deslocar-se para a frente e para trás descontroladamente. Mantenha o aparelho bem fixo e garanta um posicionamento seguro.
- Não opere o aparelho próximo de aparelhos sob tensão.
- Observe os avisos de segurança incluídos no conjunto da bateria e proceda de acordo com os mesmos.

Carregador de ficha

Avisos de segurança

⚠ PERIGO ● *Perigo de explosão. Não carregar baterias (células primárias).* ● *Não utilize o carregador em ambientes com risco de explosão.* ● *Não deite baterias para o fogo ou lixo doméstico.* ● *Evite o contacto com o líquido que verte de baterias com defeito. Em caso de contacto com o líquido, enxágue com água e, em caso de contacto com os olhos, consulte também um médico.*

⚠ ATENÇÃO ● *Pessoas com capacidade física, sensorial ou intelectual reduzida ou com experiência e conhecimentos insuficientes devem apenas utilizar o aparelho sob supervisão adequada, depois de instruídas por alguém responsável pela sua segurança acerca da utilização segura do aparelho e dos perigos daí resultantes.* ● *As crianças não devem brincar com o aparelho.* ● *Supervisione as crianças para*

garantir que não brincam com o aparelho.

●As crianças com, pelo menos, 8 anos de idade devem apenas operar o aparelho se forem aconselhadas pela pessoa responsável pela sua segurança, se forem devidamente supervisionadas e se

compreenderem os perigos daí resultantes. ●As crianças deve apenas realizar trabalhos de limpeza e manutenção sob supervisão. ●Verifique a correspondência da tensão da rede do conjunto da bateria com a tensão indicada na placa de características do carregador. ●Utilize o carregador exclusivamente para carregar baterias autorizadas. ●Verifique a fonte de alimentação de ficha, o cabo de ligação, o adaptador da bateria e o conjunto da bateria quanto a danos antes de cada operação. Não utilize aparelhos danificados. Em caso de danos, substitua o aparelho. ●Não carregue baterias danificadas. Substitua baterias danificadas por baterias autorizadas pela KÄRCHER. Não aplicável a aparelhos com

bateria integrada ●Não abra o carregador. Em caso de danos ou defeitos, substitua o carregador. ●Proteja o cabo de ligação de calor, arestas afiadas, óleo e peças móveis do aparelho.

△ **CUIDADO** ●Não utilize o carregador se este estiver húmido ou sujo. ●Não introduza o conjunto da bateria com humidade ou sujidade no adaptador da bateria do carregador.

ADVERTÊNCIA ●Perigo de curto-circuito. Proteja os contactos do adaptador da bateria contra peças metálicas. ●Perigo de curto-circuito. Não guarde baterias juntamente com objectos de metal. ●Perigo de dano. Não enrole o cabo de ligação em torno da fonte de alimentação de ficha ou do adaptador da bateria. ●Nunca cubra o carregador durante a operação. ●Não segure no carregador pelo cabo de ligação.

Aviso ●É fundamental a leitura dos avisos de segurança incluídos no conjunto da bateria. Respeite os avisos de segurança durante a utilização.

Conjunto da bateria/ carregador

Leia e considere os manuais de instruções e os avisos de segurança relativos ao manuseamento da bateria e do carregador.

Utilização adequada

△ ATENÇÃO

Perigo de lesões devido a partículas projetadas

Utilize o removedor de ervas daninhas apenas com a cobertura de protecção intacta.

O aparelho destina-se à remoção de musgo e ervas daninhas de juntas rectas e projectos de superfície complexos.

Utilize o aparelho apenas na habitação privada.

A pega telescópica e a cabeça de limpeza basculável podem ser adaptadas a diversos tamanhos de corpo.

Utilização incorrecta prevista

Não é permitida a utilização não adequada. O operador é o responsável por danos decorrentes da utilização não adequada.

Protecção do meio ambiente



Os materiais de empacotamento são recicláveis. Elimine as embalagens de acordo com os regulamentos ambientais.



Os aparelhos eléctricos e electrónicos contêm materiais recicláveis de valor e, com frequência, componentes

como baterias, acumuladores ou óleo que, em caso de manipulação ou recolha errada, podem representar um potencial perigo para a saúde humana e para o ambiente. Estes componentes são necessários para o bom funcionamento do aparelho. Os aparelhos que apresentem este símbolo não devem ser recolhidos no lixo doméstico.

Avisos relativos a ingredientes (REACH)

Podem encontrar informações actualizadas acerca de ingredientes em: www.kaercher.com/REACH

Cobertura de protecção da escova

Figura B

A cobertura de protecção evita que o utilizador ou as pessoas em seu redor sejam feridos por partículas projetadas.

Símbolos no aparelho

Removedor de ervas daninhas WRE

4



Advertência para objectos que se deslocam no ar.

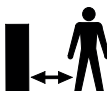

Mantenha outras pessoas longe da área de trabalho.



Durante a operação do aparelho, utilize protecção auditiva adequada e uns óculos de protecção.



Proteja o aparelho da chuva e de salpicos de água.

Carregador de ficha



Proteja o aparelho da humidade. Guarde o aparelho seco. Não exponha o aparelho a chuva. O aparelho é adequado apenas para utilização no interior.

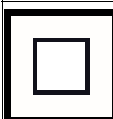

O aparelho cumpre os requisitos da classe de protecção II.

Acessórios e peças sobressalentes

Ao utilizar apenas acessórios originais e peças sobressalentes originais, garante uma utilização segura e o bom funcionamento do aparelho.

Informações acerca de acessórios e peças sobressalentes disponíveis em www.kaercher.com.

Volume do fornecimento

O volume do fornecimento do aparelho está indicado na embalagem. Ao abrir a embalagem, confirme a integralidade do conteúdo. Caso falem acessórios ou em caso de danos de transporte informe o seu fornecedor.

Descrição do aparelho

Figura A

- ① Escova de nylon rotativa
- ② Cobertura de protecção da escova
- ③ Cabeça de limpeza basculável
- ④ Tecla de desbloqueio da cabeça de limpeza basculável
- ⑤ Pega telescópica
- ⑥ Punho para a segunda mão
- ⑦ Tecla de desbloqueio do interruptor do aparelho
- ⑧ Tecla de desbloqueio da pega telescópica
- ⑨ Punho
- ⑩ Interruptor do aparelho
- ⑪ Admissão para conjunto da bateria de 18 V Battery Power

Montagem

1. Empurrar o tubo incluído com o lado inclinado para dentro da carcaça do motor.

Encaixa de modo audível.

ADVERTÊNCIA

Perigo de danos

O punho está previamente montado e ajustado para o nível mais curto de telescópio. Não altere o ajuste antes de a pega telescópica estar completamente montada.

2. Encaixar a parte superior do tubo na admissão do punho.

Figura C

Encaixa de modo audível.

3. Colocar o cabo do aparelho, de baixo para cima, no canal de cabos da pega telescópica.

Figura D

4. Empurrar o punho para a segunda mão para a admissão.

Figura E

Encaixa de modo audível.

- Empurrar a cobertura de protecção para a admissão.

Figura F

Encaixa de modo audível.

- Rodar e retirar o punho de fecho do suporte.

Figura G

- Pressionar a fita de cerdas em forma de anel sobre o suporte da escova e encaixar.

Figura H

- Colocar o punho de fecho e fechar.

Figura I

Colocação em funcionamento

Ajustar o aparelho

Ajustar a pega telescópica

Pode adaptar o comprimento do aparelho aos seus requisitos.

- Premir a tecla de desbloqueio.
- Ajustar a pega telescópica, tal como pretendido.

Figura J

Ajustar a cabeça de limpeza

Pode adaptar o ângulo da cabeça de limpeza aos seus requisitos de limpeza.

- Premir a tecla de desbloqueio.
- Ajustar a cabeça de limpeza, tal como pretendido.

Figura K

Inserir a bateria

ADVERTÊNCIA

Contactos sujos

Danos no aparelho e na bateria

Verifique se existe sujidade no suporte da bateria e nos contactos antes de utilizar o aparelho e, se necessário, limpe os mesmos.

- Introduzir a bateria na admissão do aparelho até encaixar audivelmente.

Remover a bateria

⚠ ATENÇÃO

Arranque descontrolado

Perigo de ferimentos

Durante as pausas de trabalho e antes de realizar qualquer trabalho de manutenção e conservação, retire a bateria do aparelho.

- Premir a tecla de desbloqueio.
- Retirar a bateria do aparelho.

Informações sobre a operação com o conjunto da bateria e o carregador

Display

O conjunto da bateria está equipado com um display. No display, é possível ler o seguinte:





- O estado de carga
- O progresso do carregamento
- O tempo de funcionamento restante

Aviso

A adaptação do tempo de funcionamento é gerada pela comutação do desempenho!

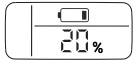
- Mensagens de erros

A indicação roda consoante o aparelho utilizado se o conjunto da bateria for introduzido.

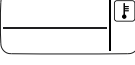
Indicador	Significado
Armazenar o conjunto da bateria	
	O estado de carga do conjunto de bateria quando não está a ser utilizado.
Utilizar o conjunto da bateria	
	O tempo de funcionamento restante do conjunto de bateria quando está a ser utilizado.
Carregar conjunto da bateria	
	O tempo de carga restante do conjunto de bateria quando está a ser carregado.
	O conjunto de bateria está totalmente carregado.
Indicação de erros	
	A temperatura do conjunto da bateria encontra-se fora da gama de temperatura permitida ou o conjunto da bateria está bloqueado contra curto-circuito (consultar o capítulo).

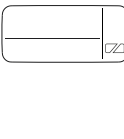
Indicador	Significado
	O conjunto de bateria está com defeito e bloqueado para fins de segurança. Não utilizar o conjunto de bateria e eliminar de acordo com as prescrições.

Operação

⚠ CUIDADO

Conjunto da bateria solto

Perigo de ferimentos e danos

Certifique-se de que o conjunto da bateria está encaixado.

Aviso

Durante a utilização, o display indica o tempo de funcionamento restante.

Após a utilização, carregue os conjuntos da bateria parcialmente descarregados.

Antes da utilização do conjunto de bateria num aparelho dos sistemas KÄRCHER Battery Power (+), consulte o manual de instruções e os avisos de segurança do aparelho utilizado.

Verifique, antes da utilização, a correspondência entre o conjunto de bateria e o aparelho (18 V - 36 V).

1. Empurrar o conjunto da bateria para dentro do suporte do aparelho.
2. Retirar o conjunto da bateria do aparelho após a conclusão do trabalho.
3. Carregar o conjunto da bateria após a conclusão do trabalho.

Processo de carga

Aviso

Poderá encontrar avisos relativos à operação no manual de instruções do conjunto de bateria ou no aparelho utilizado.

1. Colocar o conjunto de bateria no adaptador de bateria do carregador.
2. Ligar a fonte de alimentação de ficha à tomada.
3. O processo de carga começa automaticamente.

O display do conjunto da bateria apresenta o tempo de carga restante. Se o conjunto de bateria estiver totalmente carregado, o display indica 100 %.

4. Retirar o conjunto da bateria do adaptador da bateria, após o carregamento.
5. Retirar a fonte de alimentação de ficha da tomada.

Aviso

O conjunto de bateria carregado pode manter-se no carregador até à utilização.

Não existe perigo de sobrecarga.

Evite consumos desnecessários de energia e desconecte o carregador se o conjunto da bateria estiver completamente carregado.

O display apresenta o símbolo de temperatura

Fora da temperatura admissível, não é possível o carregamento do conjunto da bateria. O display do conjunto da bateria apresenta o símbolo de temperatura durante a tentativa de carregamento.

- Aguardar até que a temperatura da bateria fique na gama normal.

O processo de carga começa quando a temperatura do conjunto da bateria atinge a gama de temperatura admissível.

Ligar o aparelho

Tem de pressionar o desbloqueio para desbloquear o interruptor do aparelho (função de segurança). Só então, o aparelho pode ser ligado com o interruptor do aparelho.

1. Premir a tecla de desbloqueio.
2. Pressionar o interruptor do aparelho ao mesmo tempo.

O aparelho arranca, a tecla de desbloqueio pode ser solta, o aparelho continua a funcionar.

3. Soltar o interruptor do aparelho. O aparelho pára.

Remover as ervas daninhas

1. Conduzir o aparelho com movimentos lentos e sempre ligeiramente dobrado, sem exercer pressão, sobre a superfície a ser limpa. Não conduzir o aparelho plano sobre a superfície.

Figura L

2. Trabalhar várias vezes e lentamente sobre o coberto vegetal persistente.
3. Para o trabalho em juntas, o aparelho pode ser segurado nas laterais do se-

gundo punho e, portanto, facilmente inclinado. Garanta a remoção do material das juntas eventualmente solto.

Aviso

Garanta que o aparelho remove as ervas daninhas superficialmente. Não remove as raízes.

A escova de nylon suave é capaz de remover um largo espectro de tipos de ervas daninhas de e entre quase todas as superfícies rígidas. No entanto, dependendo das influências externas (humidade do ar, humidade do solo e temperatura ambiente), o resultado de limpeza pode variar.

ADVERTÊNCIA

Perigo de danos

Não esfregue com o aparelho ou utilize a cobertura de protecção das escovas para raspar. O aparelho pode ser danificado

Transporte

△ CUIDADO

Não observância do peso

Perigo de ferimentos e danos

Considere o peso do aparelho ao transportá-lo.

Armazenamento

△ CUIDADO

Não observância do peso

Perigo de ferimentos e danos

Considere o peso do aparelho para o respectivo armazenamento.

Armazenamento correcto do aparelho

Para o armazenamento, prenda o aparelho ao alhal de suspensão no punho. Alternativamente, também pode colocar o aparelho no canto da cobertura de protecção.

ADVERTÊNCIA

Perigo de danos nas escovas

Não coloque o aparelho sobre as escovas.

Conservação e manutenção **Substituir a fita de cerdas**

Aviso

A fita de cerdas deve ser substituída quando as cerdas apresentarem sinais de desgaste.

1. Retirar o conjunto da bateria do aparelho.
2. Rodar e retirar o punho de fecho do suporte da escova.
3. Extrair a fita de cerdas gasta da ajuda de remoção.
4. Peça a peça, pressionar a nova fita de cerdas no suporte e encaixar (ver “Montagem”).
5. Colocar o punho de fecho e fechar.

Substituir a cobertura de protecção

△ ATENÇÃO

Perigo de lesões devido a partículas projetadas

Utilize o removedor de ervas daninhas apenas com a cobertura de protecção intacta. A cobertura de protecção deve ser substituída quando apresentar sinais de desgaste, como fissuras ou rupturas.

1. Desmontar a fita da escova.
 2. Soltar o bloqueio da cobertura de protecção com uma chave de parafusos plana.
- Figura N**
3. Retirar a cobertura de protecção para trás.
 4. Inserir a nova cobertura de protecção e encaixar.

Retirar o punho para a segunda mão

Figura M

O punho para a segunda mão pode ser removido para efeitos de reparação.

1. Soltar o bloqueio do punho para a segunda mão com uma chave de parafusos plana.
2. Retirar o punho para a segunda mão do suporte, para baixo.

Ao voltar a montar, garantir que o punho para a segunda mão fica correctamente encaixado.

Limpeza

Antes da limpeza, o conjunto da bateria deve ser removido do aparelho.

ADVERTÊNCIA

Limpeza inadequada

Danos no aparelho

Não limpe o aparelho com o jacto de mangueira ou de água de alta pressão.

Não utilize produtos de limpeza agressivos.

Não bata com a escova no chão.

1. Remover o conjunto da bateria.
2. Retirar os restos de plantas com uma escova.
3. Limpar o aparelho com um pano húmido.

Ajuda em caso de avarias

As avarias têm, geralmente, causas simples que podem ser corrigidas por si com a ajuda do seguinte resumo. Em caso de dúvida ou no caso de se tratar de uma avaria não mencionada aqui, contacte o serviço de assistência técnica autorizado.

Com o desgaste progressivo, a capacidade do conjunto de bateria diminui mesmo com boa conservação, pelo que mesmo em estado totalmente carregado, o tempo de funcionamento nunca é total. Isto não representa qualquer defeito.

Avarias no aparelho

O aparelho não arranca

O conjunto da bateria não está bem colocado.

1. Introduzir o conjunto da bateria na admissão até encaixar.

O conjunto da bateria está vazio.

1. Carregar o conjunto da bateria.

O conjunto da bateria está em modo de hibernação.

1. Pressionar o interruptor do aparelho durante mais tempo ou uma segunda vez.

O conjunto da bateria está defeituoso.

1. Substituir o conjunto da bateria.

O aparelho pára durante a operação

Sobreaquecimento na bateria

- Interromper o trabalho e deixar a bateria arrefecer abaixo da gama de temperatura admissível. Isto pode demorar alguns minutos.

O aparelho pára durante a operação

Fita de cerdas bloqueada/aparelho sobre-carregado/protecção do motor disparou.

- Deixar o aparelho arrefecer durante alguns minutos.

- Durante a operação, aplicar pouca pressão no aparelho

Resultado de limpeza insuficiente

Cerdas gastas

- Substituir a fita de cerdas.

Erro ao carregar

O conjunto da bateria não carrega, o display está ligado

O carregador está com defeito.

1. Substituir o carregador.

O conjunto da bateria não carrega, o display está desligado

O conjunto da bateria está completamente descarregado ou com defeito.

1. Aguardar para verificar se o display indica o tempo de carga restante após algum tempo.

Se o display continuar desligado, o conjunto de bateria tem defeito.

2. Substituir o conjunto da bateria.

O conjunto da bateria não carrega, o display apresenta o símbolo de temperatura

A temperatura do conjunto de bateria está demasiado baixa/alta.

1. Colocar o conjunto da bateria num ambiente com condições térmicas amenas e aguardar até que a temperatura do conjunto da bateria fique na gama normal (consultar o capítulo “Dados técnicos” no manual de instruções do conjunto da bateria.

O processo de carga começa automaticamente.

Avarias no conjunto da bateria

Erro geral

O display apresenta o símbolo de bateria interrompido

O conjunto de bateria está com defeito e bloqueado para fins de segurança.

1. Não utilizar o conjunto da bateria.
2. Eliminar o conjunto da bateria de acordo com as prescrições.

Erro na operação

O display apresenta o símbolo de temperatura

A temperatura do conjunto de bateria está demasiado baixa/alta.

1. Aguardar até que a temperatura do conjunto da bateria fique na gama normal (consultar o capítulo "Dados técnicos" no manual de instruções do conjunto da bateria.

Em caso de curto-circuito, o conjunto de bateria é bloqueado durante 30 segundos. Se o curto-circuito ocorrer com maior frequência, o conjunto de bateria é bloqueado permanentemente.

1. Ligar o conjunto de bateria ao carregador para desbloquear.

Se o display apresentar 0 como tempo de funcionamento restante, o aparelho desliga-se

O conjunto de bateria está descarregado.

1. Carregar o conjunto da bateria.

Erro no armazenamento

O display não apresenta qualquer capacidade restante

O conjunto de bateria está descarregado.

1. Carregar o conjunto da bateria.

O display apresenta a capacidade restante a 70%, apesar de o conjunto de bateria estar completamente carregado

O conjunto de bateria encontra-se no modo Standby automático. O modo Standby activa-se se a bateria não for utilizada durante mais de 21 dias. Esta função evita o desgaste rápido das células da bateria e aumenta a respectiva vida útil.

1. Carregar totalmente o conjunto de bateria antes da próxima utilização.

Garantia

Em cada país são válidas as condições de garantia transmitidas pela nossa sociedade distribuidora responsável. Trataremos de possíveis avarias no seu aparelho no âmbito do prazo da garantia, sem custos, desde que estas tenham origem num erro de material ou de fabrico. Em caso de garantia, contacte o seu revendedor ou a assistência técnica autorizada mais próxima, apresentando o talão de compra. (endereço consultar o verso)

Dados técnicos

	WRE 4 Battery Set	WRE 4 Battery Set
Características do aparelho		
Tipo de conjunto da bateria	-	Battery Power 18/25
Tensão eléctrica de V serviço	18	18
Velocidade de rotação das escovas /min	2300-2800	2300-2800
Diâmetro das escovas	180 mm	180 mm
Material das escovas	Nylon	Nylon
Medidas e pesos		
Peso	kg	2,8 3,3
Comprimento x Largura x Altura	mm	1370 x 230 x 380 1370 x 230 x 380
Valores determinados		
Valor de vibração mão/braço	m/s ²	<2,5 <2,5
Insegurança K	m/s ²	0,2 0,2
Nível acústico	dB(A)	71 71
Insegurança K _{PA}	dB(A)	2 2
Nível de potência sonora L _{WA} + Insegurança K _{WA}	dB(A)	87 87

Reservados os direitos a alterações técnicas.

Declaração de conformidade UE

Declaramos pelo presente que as referidas máquinas, em virtude da sua concepção e tipo de construção, bem como do modelo colocado por nós no mercado, estão em conformidade com os requisitos de saúde e segurança essenciais e pertinentes das directivas da União Europeia. Em caso de realização de alterações na máquina sem o nosso consentimento prévio, a presente declaração fica sem efeito.

Produto: Removedor de ervas daninhas
Tipo: WRE 4

Directivas da União Europeia pertinentes

2006/42/CE (+2009/127/CE)

2014/30/UE

2011/65/UE

2000/14/CE

Normas harmonizadas aplicadas

EN 60335-1

EN 62233: 2008

EN 55014-1: 2006+A2: 2011

EN 55014-2

EN 50581

Procedimento de avaliação da conformidade aplicado

2000/14/CE: Anexo V

Nível de potência sonora dB(A)

Medido: 85

Garantido: 87

Os signatários actuam em nome e em procuração do Conselho de Administração.



H. Jenner

Chairman of the Board of Management



S. Reiser

Director Regulatory Affairs & Certification

Representante da documentação: S. Reiser

Alfred Kärcher SE & Co. KG

Alfred-Kärcher-Str. 28 - 40

71364 Winnenden (Alemanha)

Tel.: +49 7195 14-0

Fax: +49 7195 14-2212

Winnenden, 01/10/2018

Indhold

Generelle henvisninger	63
Generelle sikkerhedsforskrifter	63
Ukrudtfjerner WRE 4	64
Sikkerhedsforskrifter	64
Ladeaggregat med stik	64
Sikkerhedsforskrifter	64
Batteripakke / ladeaggregat	64
Korrekt anvendelse	65
Miljøbeskyttelse	65
Sikkerhedsafdækning til børste	65
Symboler på maskinen	65
Tilbehør og reservedele	65

Leveringsomfang	65
Beskrivelse af apparatet	66
Montering	66
Ibrugtagning	66
Oplysninger vedrørende drift med batteripakke og ladeaggregat	66
Sådan tændes apparatet	67
Fjernelse af ukrudt	68
Transport	68
Opbevaring	68
Korrekt opbevaring af apparatet	68
Pleje og vedligeholdelse	68
Udskiftning af børstebånd	68
Udskiftning af sikkerhedsafdækning	68
Afmontering af tohåndsgrebet	68
Rengøring	69
Hjælp ved fejl	69
Garanti	70
Tekniske data	70
EU-overensstemmelseserklæring	70

Generelle henvisninger



Læs denne originale driftsvejledning inden du benytter apparatet første gang og betjen apparatet i henhold til denne. Opbevar den originale driftsvejledning til senere brug eller til efterfølgende ejere.

Generelle sikkerhedsforskrifter

△ **FARE** ● *Kvælningsfare. Emballagefolie skal holdes uden for børns rækkevidde.*

△ **ADVARSEL** ● *Maskinen må kun anvendes af personer, hvis fysiske, sensoriske eller åndelige evner er indskrænket eller af personer med manglende erfaring og/eller kendskab, hvis de er under korrekt opsyn, eller hvis de er blevet oplært af en person, som er ansvarlig for deres sikkerhed i forbindelse med anvendelse af maskinen, og hvis de har forstået de deraf resulterende farer.* ● *Børn må ikke anvende apparatet.* ● *Børn skal være under opsyn for at sikre, at de ikke leger med maskinen.*

Obs ● *Brug ikke apparatet, når andre personer eller dyr opholder sig i arbejdsområdet.*

Ukrudtfjerner WRE 4 Sikkerhedsforskrifter

- Dyp aldrig apparatet helt ned i væsker.
- Anvend kun apparatet uden døre.
- Kontrollér regelmæssigt apparatet for beskadigelser. Tag ikke apparatet i brug, hvis det udviser synlige beskadigelser.
- Kontrollér før arbejdet, at den flade, der skal rengøres, er fri for sand, sten eller løse dele. Disse kan blive slynget væk under rengøring eller beskadige overfladen og apparatet.
- Vær opmærksom på apparatets tilbagestød under brug. Når apparatet er tændt, kan det bevæge sig ukontrolleret frem og tilbage. Hold derfor godt fast i apparatet, og sørg for, at du står sikkert.
- Brug ikke apparatet i nærheden af apparater, der står under spænding.
- Vær opmærksom på sikkerhedsforskrifterne, der følger med batteripakken, og overhold dem.

Ladeaggregat med stik Sikkerhedsforskrifter

△ **FARE** ● *Eksplisionsfare. Batterierne (primærceller) må ikke oplades.* ● *Anvend ladeaggregatet i områder med eksplosionsfare.* ● *Batteripakker må ikke smides på bålet eller i husholdningsaffaldet.* ● *Undgå kontakt med væske, som løber ud af defekte batterier. Skyl omgående væsken af med vand ved hudkontakt, og kontakt endvidere lægen, hvis væsken har været i kontakt med øjnene.*

△ **ADVARSEL** ● *Maskinen må kun anvendes af personer, hvis fysiske, sensoriske eller åndelige evner er indskrænket eller af personer med manglende erfaring og/eller kendskab, hvis de er under korrekt opsyn, eller hvis de er blevet oplært af en person, som er ansvarlig for deres sikkerhed i forbindelse med anvendelse af maskinen, og hvis de har forstået de deraf resulterende farer.* ● *Børn må ikke lege med apparatet.* ● *Børn skal være under opsyn for at sikre, at de ikke leger med maskinen.* ● *Børn fra og med min. 8 år må anvende maskinen, hvis de er blevet op-*

lært i brugen af maskinens af en person med ansvar for deres sikkerhed, eller hvis de er korrekt under opsyn, og de har forstået de deraf resulterende farer. ● *Børn må kun udføre rengøring og brugervedligeholdelse under opsyn.* ● *Kontrollér, at netspændingen stemmer overens med den spænding, der er angivet på ladeaggregatets typeskilt.* ● *Brug kun opladeren til opladning af godkendte batteripakker.*

● *Kontrollér netdel med stik, forbindelseskabel, batteriadapter og batteripakke for skader inden hver drift. Anvend ikke en beskadiget maskine. Udskift maskinen, hvis den er beskadiget.* ● *Oplad aldrig batteripakker, hvis disse er beskadigede. Udskift beskadigede batteripakker med batteripakker, der er godkendt af KÅR-CHER.* Gælder ikke for maskiner med et fastmonteret batteri.

● *Åbn ikke ladeaggregatet. Udskift ladeaggregatet, hvis det er beskadiget eller defekt.* ● *Beskyt forbindelseskablet mod varme, skarpe kanter, olie og bevægende maskindele.*

△ **FORSIGTIG** ● *Anvend ikke ladeaggregatet i våd eller snavset tilstand.* ● *Skub ikke batteripakken på ladeaggregatets batteriholder i våd eller snavset tilstand.*

BEMÆRK ● *Fare for kortslutning. Beskyt batteriadapterens kontakter mod metaldele.* ● *Fare for kortslutning. Opbevar ikke batteripakker sammen med metalgenstande.* ● *Risiko for beskadigelse. Forbindelseskablet må ikke vikles om netdelen med stik eller batteriadapteren.* ● *Tildæk ikke ladeaggregatet under drift.* ● *Bær ikke ladeaggregatet i forbindelseskablet.*

Obs ● *Læs altid sikkerhedsforskrifterne, der følger med batteripakken. Overhold sikkerhedsforskrifterne ved anvendelse.*

Batteripakke / ladeaggregat

Løs og følg driftsvejledningerne og sikkerhedsforskrifterne vedrørende håndtering af batteriet og ladeaggregatet.

Korrekt anvendelse

⚠ ADVARSEL

Risiko for tilskadecomst pga. partikler, der slynges op i luften

Anvend kun ukrudtsfjernerer med intakt sikkerhedskappe.

Apparatet er beregnet til fjernelse af mos og ukrudt fra lige fuger og komplekse overfladestrukturer .

Apparatet må kun anvendes til privat brug. Teleskopskaftet og det drejelige rengøringshoved kan tilpasses forskellige kropsstørrelser.

Forudseelig, fejlagtig anvendelse

Enhver form for ukorrekt anvendelse er ikke tilladt.

Brugeren hæfter for skader, der opstår som følge af ukorrekt anvendelse.

Miljøbeskyttelse

 Emballagen kan genbruges. Sørg for at bortskaffe emballagen miljømæssigt korrekt.

 Elektriske og elektroniske maskiner indeholder værdifulde materialer, der kan genbruges, og ofte dele, såsom batterier, akku-pakker eller olie, der ved forkert håndtering eller forkert bortskaffelse kan udgøre en fare for menneskers sundhed og for miljøet. For en korrekt drift af maskinen er disse dele imidlertid nødvendige. Maskiner, der er kendetegnet med dette symbol, må ikke bortskaffes sammen med husholdningsaffaldet.

Henvisninger til indholdsstoffer (REACH)

Aktuelle oplysninger om indholdsstoffer findes på: www.kaercher.com/REACH

Sikkerhedsafdækning til børste

Figur B

Sikkerhedsafdækningen forhindrer, at brugeren eller omkringstående personer kommer til skade pga. partikler, der slynges op i luften.

Symboler på maskinen

Ukrudtfjerner WRE 4



Advarsel om omkringflyvende genstande.



Hold andre personer væk fra arbejdsområdet.



Bær egnet høreværn og beskyttelsesbriller under brug af apparatet.



Beskyt apparatet mod regn og stænkvand.

Ladeaggregat med stik



Beskyt apparatet mod væde. Opbevar apparatet tørt. Lad ikke apparatet stå ude i regnen. Apparatet er ikke egnet til anvendelse inden døre.

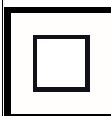

Apparatet opfylder kravene for beskyttelsesklasse II.

Tilbehør og reservedele

Anvend kun originaltilbehør og -reservedele. De er en garanti for en sikker og fejlfri drift af maskinen.

Informationer om tilbehør og reservedele findes på www.kaercher.com.

Leveringsomfang

Maskinens leveringsomfang er vist på emballagen. Kontroller ved udpakningen, om indholdet er komplet. Kontakt venligst forhandleren, hvis der mangler tilbehør eller ved transportskader.

Beskrivelse af apparatet

Figur A

- ① Roterende nylonbørste
- ② Sikkerhedsafdækning til børste
- ③ Drejeligt rengøringshoved
- ④ Sikkerhedstaste til drejeligt rengøringshoved
- ⑤ Teleskopskaft
- ⑥ Tohåndsgreb
- ⑦ Sikkerhedstaste apparatkontakt
- ⑧ Sikkerhedstaste teleskopskaft
- ⑨ Håndgreb
- ⑩ Apparatkontakt
- ⑪ Holder til batteripakke 18 V Battery Power

Montering

1. Skub den skrå side af det medfølgende rør ind i motorhuset.
Går hørbart i indgreb.

BEMÆRK

Risiko for beskadigelse

Håndgrebet er formonteret og indstillet til det korteste teleskoptrin. Denne indstilling bør ikke ændres, før teleskopskaftet er komplet monteret.

2. Sæt den øverste del af røret ind i holderen i håndgrebet.

Figur C

Går hørbart i indgreb.

3. Læg apparatets kabel ind i teleskopskaftets kabelkanal nedefra og op.

Figur D

4. Skub tohåndsgrebet ind i holderen.

Figur E

Går hørbart i indgreb.

5. Skub sikkerhedsafdækningen ind i holderen.

Figur F

Går hørbart i indgreb.

6. Drej holderens låsegreb til åben tilstand, og tag den af.

Figur G

7. Tryk børstebåndet ind i børsteholderen hele vejen rundt, så det går i indgreb.

Figur H

8. Sæt låsegrebet på, og spænd det.

Figur I

Ibrugtagning

Indstilling af apparatet

Indstilling af teleskopskaftet

Du kan tilpasse apparatets længde til dine behov.

1. Tryk på sikkerhedstasten.
2. Indstil teleskopskaftet efter ønske.

Figur J

Indstilling af rengøringshoved

Du kan tilpasse rengøringshovedets vinkel til dine rengøringsbehov.

1. Tryk på sikkerhedstasten.
2. Indstil rengøringshovedet efter ønske.

Figur K

Isætning af batteriet

BEMÆRK

Snavede kontakter

Skader på apparat og batteri

Kontrollér batteriholderen og kontakterne for snavs inden isætning, og rengør dem eventuelt.

1. Skub batteriet ind i holderen, til det går tydeligt i indgreb.

Udtagning af batteriet

△ ADVARSEL

Ukontrolleret start

Risiko for tilskadecomst

Tag batteripakken ud af apparatet under pauser og før service- og vedligeholdelsesarbejde.

1. Tryk på sikkerhedstasten.
2. Tag batteriet ud af apparatet.

Oplysninger vedrørende drift med batteripakke og ladeaggregat

Display

Batteripakken er udstyret med et display. Følgende kan aflæses i displayet:







- Ladetilstand
- Status for opladning
- Restløbetid

Obs

Tilpasning af ladetiden sker via omkobling af effekt!

- Fejlmeldinger

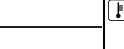
Displayet ændres afhængigt af den anvendte maskine, når batteripakken sættes i.

Visning	Betydning
Opbevaring af batteripakke	
	Batteripakkens ladetilstand når den ikke anvendes.
Anvendelse af batteripakke	
	Batteripakkens restløbetid ved anvendelse.
Opladning af batteripakke	
	Batteripakkens resterende ladetid ved opladningen.
	Batteripakken er fuldt opladet.
Fejlvisning	
	Batteripakkens temperatur ligger uden for det tilladte temperaturområde, eller batteripakken er spærret pga. kortslutning (se kapitlet).
	Batteripakken er defekt og spærret af hensyn til sikkerhed. Batteripakken må ikke anvendes og skal bortskaffes iht. forskrifterne.

Drift

⚠ FORSIGTIG

Løs batteripakke

Risiko for tilskadekomst og beskadigelse
Vær opmærksom på, at batteripakken går i indgreb.

Obs

Under anvendelsen viser displayet restløbetiden.

Oplad delvist afladene batteripakker efter anvendelsen.

Vær før anvendelse af batteripakken i et apparat fra KÄRCHER Battery Power (+)-systemerne opmærksom på driftsvejledningen og sikkerhedsforskrifterne for det anvendte apparat.

Kontrollér før anvendelse, at batteripakken og apparatet (18 V - 36 V) passer sammen.

1. Skub batteripakken ind i maskinens holder.
2. Tag batteripakken ud af apparatet, når arbejdet er afsluttet.
3. Oplad batteripakken, når arbejdet er afsluttet.

Opladning

Obs

Oplysninger om betjening kan findes i driftsvejledningen til batteripakken eller på det anvendte apparat.

1. Skub batteripakken ind i ladeaggregatets batteriadapter.
2. Sæt netdelen med stik i stikkontakten.
3. Opladningen begynder automatisk.

Batteripakkens display viser den resterende ladetid. Når batteripakken er fuldt opladet, viser displayet 100 %.

4. Tag batteripakken ud af batteriadapteren.
5. Træk netdelen med stik ud af stikkontakten.

Obs

Den opladede batteripakke kan forblive i ladeaggregatet, til den skal anvendes. Der er ingen fare for overopladning.

Undgå unødvendigt energiforbrug, og tag ladeaggregatet ud af stikkontakten, når batteripakken er fuldt opladet.

Visning af temperatursymbol på display

Det er ikke muligt at oplade batteripakken uden for den tilladte temperatur. Batteripakkens display viser temperatursymbolet ved forsøg på opladning.

- Vent, til batteritemperaturen ligger i det normale område.

Opladningen starter, når batteripakkens temperatur har nået det tilladte temperaturområde.

Sådan tændes apparatet

Du skal trykke på sikkerhedstasten for at frigive apparatkontakten (sikkerhedsfunktion). Først da kan apparatet tændes på apparatkontakten.

1. Tryk på sikkerhedstasten.

- Tryk samtidigt på apparatkontakten. Apparatet starter, sikkerhedstasten kan slippes, og apparatet kører videre.
- Slip apparatkontakten. Apparatet stopper.

Fjernelse af ukrudt

- Før apparatet hen over den flade, der skal rengøres, med langsomme bevægelser, let vinklet og uden at udøve tryk. Før ikke apparatet fladt hen over fladen.

Figur L

- Hårdnakket bevoksning bearbejdes flere gange og langsomt.
- Ved bearbejdning af fuger kan apparatet holdes i siderne af det andet håndgreb og dermed vippes let. Vær opmærksom på, at evt. løst fugemateriale fjernes.

Obs

Vær opmærksom på, at apparatet fjerner ukrudtet i overfladen. Det fjerner ikke rødderne.

Den skånsomme nylonbørste kan fjerne et bredt spekter af ukrudtstyper fra og mellem stort set alle hårde flader. Afhængig af ydre påvirkninger (luftfugtighed, jordens fugtighed og omgivelsestemperatur) kan rengøringsresultatet dog variere.

BEMÆRK

Risiko for beskadigelse

Skrub ikke med apparatet, og brug ikke børstens sikkerhedsafdækningen til at kradse med. Apparatet kan tage skade

Transport

⚠ FORSIGTIG

Manglende overholdelse af vægten

Fare for kvæstelser og beskadigelse

Vær opmærksom på maskinens vægt ved transporten.

Opbevaring

⚠ FORSIGTIG

Manglende overholdelse af vægten

Fare for kvæstelser og beskadigelse

Vær opmærksom på maskinens vægt ved opbevaring.

Korrekt opbevaring af apparatet

Hæng apparatet op på en krog i håndgribet ved opbevaring. Du kan også stille apparatet på sikkerhedsafdækningens kant.

BEMÆRK

Risiko for beskadigelse af børsterne

Sæt aldrig apparatet på børsterne.

Pleje og vedligeholdelse Udskiftning af børstebånd

Obs

Børstebåndet skal udskiftes, når børsterne udviser tegn på slid.

- Fjern batteripakken fra apparatet.
- Drej børsteholderens låsegreb til åben tilstand, og tag den af.
- Træk det slidte børstebånd ud ved udtagningshjælpen.
- Tryk et nyt børstebånd ind i holderen stykke for stykke, og lad det gå i indgreb (se "Montering").
- Sæt låsegrebet på, og spænd det.

Udskiftning af sikkerhedsafdækning

⚠ ADVARSEL

Risiko for tilskadekomst pga. partikler, der slynges op i luften

Anvend kun ukrudtsfjernerens med intakt sikkerhedsafdækning.

Sikkerhedsafdækningen skal udskiftes, når den udviser tegn på slid såsom revner eller brud.

- Afmonter børstebåndet.
- Løsn sikkerhedsafdækningens lås med en skrue-trækker med flad kærv.

Figur N

- Træk sikkerhedsafdækningen bagud og væk.
- Sæt den nye sikkerhedsafdækning på, at lad den gå i indgreb.

Afmontering af tohåndsgrebet

Figur M

Tohåndsgrebet kan afmonteres med henblik på reparation.

- Løsn tohåndsgrebets lås med en skrue-trækker med flad kærv.

2. Før tohåndsgrebet nedad og ud af holderen.

Sørg for, at tohåndsgrebet går sikkert i indgreb, når det monteres igen.

Rengøring

Batteripakken skal fjernes fra apparatet før rengøring.

BEMÆRK

Fagligt ukorrekt rengøring

Skader på apparatet

Apparatet må ikke rengøres med slange- eller højtryksvandstråle.

Brug ikke aggressive rengøringsmidler.

Bank ikke børsten mod jorden.

1. Tag batteripakken af.
2. Fjern planterester med en børste.
3. Rengør apparatet med en fugtig klud.

Hjælp ved fejl

Fejl skyldes ofte enkle årsager, som du selv kan afhjælpe ved hjælp af følgende oversigt. I tvivlstilfælde eller ved fejl, der ikke nævnes her, skal du kontakte den autoriserede kundeservice.

Jo ældre batteripakken er, desto mere forringes dens kapacitet – også på trods af omhyggelig pleje, og selv i fuldt opladet tilstand kan den fulde driftstid ikke opnås længere. Dette er dog ikke nogen mangel eller fejl.

Fejl ved apparatet

Apparatet starter ikke

Batteripakken er ikke sat korrekt i.

1. Skub batteripakken ind i holderen, til den går i indgreb.

Batteripakken er afladet.

1. Oplad batteripakken.

Batteripakken er i dvaletilstand.

1. Tryk i længere tid eller endnu en gang på apparatkontakten.

Batteripakken er defekt.

1. Udskift batteripakken.

Apparatet stopper under drift

Batteriet er overophedet

- Afbryd arbejdet, og lad batteriet køle af til det tilladte temperaturområde. Dette kan tage nogle minutter.

Apparatet stopper under drift

Børstebåndet er blokeret / Apparatet er overbelastet / Motorbeskyttelsen er udløst.

- Lad apparatet køle af i nogle minutter.
- Udøv mindre tryk på apparatet under brug

Utilstrækkeligt rengøringsresultat

Slidte børster

- Udskift børstebåndet.

Fejl ved opladningen

Batteripakken oplades ikke, displayet er tændt

Ladeaggregatet er defekt.

1. Udskift ladeaggregatet.

Batteripakken oplades ikke, displayet er slukket

Batteripakken er helt afladet eller defekt.

1. Afvent, om displayet efter et stykke tid viser den resterende ladetid.
Hvis displayet forbliver slukket, er batteripakken defekt.
2. Udskift batteripakken.

Batteripakken oplades ikke, displayet viser temperatursymbolet

Batteripakketemperaturen er for lav / høj.

1. Bring batteripakken til et sted med moderate temperaturbetingelser, og vent, til batteripakketemperaturen ligger i det normale område, se kapitlet "Tekniske data" i driftsvejledningen til batteripakken.

Opladningen begynder automatisk.

Fejl ved batteripakken

Generel fejl

Displayet viser et symbol med et knækket batteri

Batteripakken er defekt og spærret af hensyn til sikkerhed.

1. Anvend ikke batteripakken.
2. Bortskaf batteripakken forskriftsmæssigt.

Fejl under driften

Displayet viser temperatursymbolet

Batteripakketemperaturen er for lav / høj.

1. Vent, til batteripakketemperaturen ligger i det normale område, se kapitlet "Tekniske data" i driftsvejledningen til batteripakken.

Ved en kortslutning spærres batteripakken i 30 sekunder. Hvis kortslutningen optræder hyppigere, spærres batteripakken konstant.

1. Slut batteripakken til ladeaggregatet for at låse den op.

Displayet viser den resterende løbetid 0, maskinen slukker

Batteripakken er afladet.

1. Oplad batteripakken.

Fejl ved opbevaring

Displayet viser ingen restkapacitet

Batteripakken er afladet.

1. Oplad batteripakken.

Displayet viser restkapacitet 70%, selv om batteripakken er fuldt opladet

Batteripakken befinder sig i automatisk opbevaringsmodus. Denne aktiveres, hvis batteripakken ikke er blevet anvendt i de sidste 21 dage. Denne funktion beskytter battericellerne mod hurtig ældning og øger levetiden.

1. Oplad batteripakken helt igen, inden næste anvendelse.

Garanti

I de enkelte lande gælder de af vore forhandlere fastlagte garantibetingelser. Eventuelle fejl på maskinen afhjælpes gratis inden for garantien, såfremt fejlen kan tilskrives en materiale- eller produktionsfejl. Hvis du ønsker at gøre garantien gældende, bedes du henvende dig til sin forhandler eller nærmeste kundeservice medbringende kvittering for købet.

(Se adressen på bagsiden)

Tekniske data

		WRE 4 Battery	WRE 4 Battery Set
Effektdata maskine			
Batteritype	-	Battery	Power 18/25
Driftsspænding	V	18	18
Børsteomdrejnings- tal	1/min	2300- 2800	2300- 2800
Børstediameter	mm	180	180

WRE 4 Battery Set

Børstemateriale	Nylon	Nylon
Mål og vægt		
Vægt	kg	2,8 3,3
Længde x bredde x højde	mm	1370 x 1370 x 230 x 230 x 380 380

Beregnete værdier

Hånd-arm-vibrationsværdi	m/s ²	<2,5	<2,5
Usikkerhed K	m/s ²	0,2	0,2
Lydtryksniveau	dB(A)	71	71
Usikkerhed K _{pA}	dB(A)	2	2
Lydeffektniveau L _{WA} + usikkerhed K _{WA}	dB(A)	87	87

Der tages forbehold for tekniske ændringer.

EU-overensstemmelseserklæring

Hermed erklærer vi, at nedenstående maskine på grund af sin udformning og konstruktion i den udførelse, i hvilken den sælges af os, overholder EU-direktivernes relevante, grundlæggende sikkerheds- og sundhedsmæssige krav. Hvis maskinen ændres uden aftale med os, mister denne attest sin gyldighed.

Produkt: Ukrudtsfjerner

Type: WRE 4

Relevante EU-direktiver

2006/42/EF (+2009/127/EF)

2014/30/EU

2011/65/EU

2000/14/EF

Anvendte harmoniserede standarder

EN 60335-1

EN 62233: 2008

EN 55014-1: 2006+A2: 2011

EN 55014-2

EN 50581

Anvendt overensstemmelsesvurderingsproces

2000/14/EF: Tillæg V

Lydeffektniveau dB(A)

Målt: 85

Garanteret: 87

Underskriverne handler på bestyrelsens vegne og med dennes fuldmagt.



H. Jenner

Chairman of the Board of Management



S. Reiser

Director Regulatory Affairs & Certification

Dokumentasjonsbefuldmægtiget: S. Reiser

Alfred Kärcher SE & Co. KG

Alfred-Kärcher-Str. 28 - 40

71364 Winnenden (Germany)

Tlf.: +49 7195 14-0

Fax: +49 7195 14-2212

Winnenden, 2018/10/01

Indhold

Generelle merknader	71
Generelle sikkerhetsinstruksjoner	71
Ugressfjerner WRE 4	71
Sikkerhetskhenvisninger	71
Oppladbart apparat	72
Sikkerhetsanvisninger	72
Batteri / lader	72
Forskriftsmessig bruk	72
Miljøvern	72
Beskyttelsestildekning børste	73
Symboler på apparatet	73
Tilbehør og reservedeler	73
Leveringsomfang	73
Beskrivelse av apparatet	73
Montering	73
Igangsetting	74
Informasjon om drift med batteripakke og lader	74
Slå på apparatet	75
Fjerne ugress	75
Transport	75
Lagring	75
Riktig oppbevaring av apparatet	75
Stell og vedlikehold	76
Skifte børstebånd	76
Skifte beskyttelsestildekning	76
Ta av det ekstra håndtaket	76
Rengjøring	76
Bistand ved feil	76
Garanti	77
Tekniske data	77
EU-samsvarserklæring	78

Generelle merknader



Før du tar i bruk apparatet første gang, må du lese og følge den originale driftsveiledningen. Oppbevar den originale driftsveiledningen til senere bruk eller for annen eier.

Generelle sikkerhetsinstruksjoner

⚠ **FARE** ● *Fare for kvelning. Hold innpakningsfolien vekke fra barn.*

⚠ **ADVARSEL** ● *Personer med reduserte fysiske, sensoriske eller mentale evner, eller med mangel på erfaring og kunnskap, kan bare bruke apparatet under korrekt tilsyn av eller med instruksjon fra en sikkerhetsansvarlig person og dermed forstår farene ved apparatet. ● Barn må ikke betjene apparatet. ● Barn skal holdes under tilsyn for å sikre at de ikke leker med apparatet.*

Merknad ● *Ikke bruk apparatet dersom andre personer eller dyr oppholder seg i arbeidsområdet.*

Ugressfjerner WRE 4 Sikkerhetskhenvisninger

- Dypp aldri apparatet helt ned i væsker.
- Bruk apparatet kun i områder utendørs.
- Kontroller apparatet regelmessig for skader. Ved synlige skader må ikke apparatet tas i bruk lenger.
- Før du påbegynner arbeidet må du sjekke at det ikke ligger sand, steiner eller løse gjenstander på overflaten som skal rengjøres. Disse kan slynges ut eller skade overflaten og apparatet under rengjøringen.
- Ta hensyn til apparatets tilbakeslag ved drift. Når apparatet er slått på kan det bevege seg ukontrollert fram og tilbake. Hold apparatet godt fast og sørg for at du står støtt.
- Ikke bruk apparatet i nærheten av apparater som står under spenning.
- Ta hensyn til sikkerhetskhenvisningene som følger med batteripakken og handle deretter.

Oppladbart apparat Sikkerhetsanvisninger

△ FARE ●Eksplisjonsfare. Ikke lad opp vanlige batterier (primærceller). ●Bruk ikke laderen i eksplisjonsfarlige omgivelser.

●Ikke kast batteripakker på åpen ild eller i husholdningsavfall. ●Unngå kontakt med væske som kommer ut av defekte batterier. Ved kontakt skal væsken omgående skylles av med vann. Kontakt lege hvis væsken har kommet i kontakt med øynene.

△ ADVARSEL ●Personer med reduserte fysiske, sensoriske eller mentale evner, eller med mangel på erfaring og kunnskap, kan bare bruke apparatet under korrekt tilsyn av eller med instruksjon fra en sikkerhetsansvarlig person og dermed forstår farene ved apparatet. ●Barn skal ikke leke med apparatet. ●Barn skal holdes under tilsyn for å sikre at de ikke leker med apparatet. ●Barn over 8 år kan bruke apparatet dersom de har fått opplæring i dette av en person som er ansvarlig for sikkerheten eller dersom de er under tilsyn og har forstått farene ved apparatet. ●Barn må alltid være under tilsyn når de rengjør med eller vedlikeholder apparatet. ●Kontroller at nettspenningen stemmer overens med spenningen som er angitt på typeskiltet til laderen. ●Ladeapparatet skal kun brukes til lading av godkjente batteripakker. ●Kontroller strømadapteren, tilkoblingskabelen, batteriadapteren og batteriet for skader hver gang før bruk. Bruk ikke skadde apparater. Bytt apparatet ved skader. ●Skadde batteripakker skal ikke lades. Skadde batteripakker skal skiftes ut med batteripakker godkjent av KÄRCHER. Gjelder ikke for apparater med fast montert batteri

●Laderen må ikke åpnes. Hvis laderen er skadet eller defekt, må den byttes. ●Beskytt tilkoblingskabelen mot varme, skarpe kanter, olje og bevegelige apparatdeler.

△ FORSIKTIG ●Ikke bruk laderen hvis den er våt eller skitten. ●Ikke skyv batteriet inn i batteriholderen på laderen hvis det er vått eller skittent.

OBS ●Fare for kortslutning. Beskytt kontaktene på batteriet mot metalldele. ●Fare

for kortslutning. Batteripakker skal ikke oppbevares sammen med gjenstander av metall. ●Fare for skader. Tilkoblingskabelen må ikke vikles rundt strømadapteren eller batteriadapteren. ●Laderen må ikke tildekkes under bruk. ●Bær ikke laderen i tilkoblingskabelen.

Merknad ●Les sikkerhetsanvisningen som følger med batteriet. Følg sikkerhetsanvisningene ved bruk.

Batteri / lader

Les og ta hensyn til bruksanvisningene og sikkerhetshenvisningene for håndtering av batteriet og laderen.

Forskriftsmessig bruk

△ ADVARSEL

Fare for personskader forårsaket av partikler som slynges ut

Bruk ugressfjernerer kun med intakt beskyttelsesdeksel.

Apparatet brukes til fjerning av mose og ugress fra rette fuger og fra overflater med kompleks utforming.

Dette apparatet skal kun brukes til private formål.

Teleskopstangen og det svingbare rengjøringshodet kan tilpasses ulike kroppshøyder.

Forutsigbar feil bruk

All bruk som ikke er faller inn under tiltenkt bruk er forbudt.

Brukeren er ansvarlig for skader som oppstår på grunn av ikke tiltenkt bruk.

Miljøvern



Materialet i emballasjen kan resirkuleres. Kvitt deg med emballasjen på miljøvennlig måte.



Elektriske og elektroniske apparater inneholder verdifulle resirkulerbare materialer og ofte deler batterier, batteripakker eller olje. Disse kan utgjøre en potensiell fare for helse og miljø ved feil bruk eller feil avfallsbehandling. Disse delene er imidlertid nødvendige for korrekt drift av apparatet. Apparatet merket med dette symbolet skal ikke kastes i husholdningsavfallet.

Anvisninger om innhold (REACH)

Aktuell informasjon om stoffene i innholdet finner du under: www.kaercher.com/RE-ACH

Beskyttelsestildekning børste

Figur B

Beskyttelsestildekningen forhindrer at brukeren eller personer som oppholder seg i nærheten skades av partikler som slynges ut.

Symboler på apparatet

Ugressfjerner WRE 4



Advarsel mot objekter som slynges ut.



Hold andre personer unna arbeidsområdet.



Bruk egnet hørselsvern og vernebrille ved drift av apparatet.



Beskytt apparatet mot regn og vannsprut.

Oppladbart apparat



Beskytt apparatet mot fuktighet. Lagre apparatet tørt. Ikke utsett apparatet for regn. Apparatet er kun egnet til innendørs bruk.

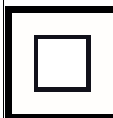

Apparatet oppfyller kravene i beskyttelsesklasse II.

Tilbehør og reservedeler

Bruk bare originalt tilbehør og originale reservedeler; de garanterer for en sikker og problemfri drift av apparatet.

Informasjon om tilbehør og reservedeler finner du på www.kaercher.com.

Leveringsomfang

Apparatets leveringsomfang er vist på emballasjen. Kontroller at innholdet i pakken er komplett når du pakker ut. Manglende tilbehør eller transportskader skal meldes til forhandleren.

Beskrivelse av apparatet

Figur A

- ① Roterende nylonbørste
- ② Beskyttelsestildekning børste
- ③ Svingbart rengjøringshode
- ④ Frigjøringsknapp svingbart rengjøringshode
- ⑤ Teleskopstang
- ⑥ Ekstra håndtak
- ⑦ Frigjøringsknapp apparatbryter
- ⑧ Frigjøringsknapp teleskopstang
- ⑨ Håndtak
- ⑩ Apparatbryter
- ⑪ Holder for batteripakke 18 V Battery Power

Montering

1. Skyv det medfølgende røret med siden som skråner innover, inn i motorhuset. Smekker hørbart på plass.

OBS

Fare for materielle skader

Håndtaket er montert på forhånd og stilt inn på det korteste teleskoptrinnet. Ikke endre innstillingen før teleskopstangen er fullstendig montert.

2. Stikk øvre del av røret inn i holderen på håndtaket.

Figur C

Smekker hørbart på plass.

3. Legg apparatkabelen nedenfra og opp i kabelkanalen i teleskopstangen.

Figur D

4. Skyv det andre håndtaket inn i holderen.

Figur E

Smekker hørbart på plass.

5. Skyv beskyttelsestildekningen inn i holderen.

Figur F

Smekker hørbart på plass.

6. Skru løs låsemekanismen på holderen og ta den av.

Figur G

7. Trykk børstebåndet ringformet inn i børsteholderen til det smekker på plass.

Figur H

8. Sett på låsemekanismen og skru den fast.

Figur I

Igangsetting

Stille inn apparatet

Stille inn teleskopstang

Du kan justere lengden på apparatet.

1. Trykk på frigjøringsknappen.
2. Still inn teleskopstangen som du ønsker.

Figur J

Stille inn rengjøringshode

Du kan justere vinkelen på rengjøringshodet.

1. Trykk på frigjøringsknappen.
2. Still inn rengjøringshodet som du ønsker.

Figur K

Sette inn batteriet

OBS

Skitne kontakter

Skader på apparatet og batteriet

Kontroller at batteriholderen og kontaktene er rene før batteriet settes inn. Rengjør om nødvendig.

1. Skyv batteriet inn i holderen til det smekker hørbart på plass.

Ta ut batteriet

⚠ ADVARSEL

Ukontrollert start

Fare for personskader

Ta batteriet ut av apparatet når det ikke er i bruk, samt før reparasjons- og vedlikeholdsarbeid.

1. Trykk på frigjøringsknappen.
2. Ta batteriet ut av apparatet.

Informasjon om drift med batteripakke og lader

Display

Batteriet er utstyrt med et display. I displayet kan man avlese følgende:



- Ladetilstand
- Fremgang i ladingen
- Gjenværende ladetid

Merknad

Tilpasning av ladetid genereres ved effektomkobling!

- Feilmeldinger

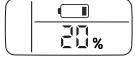
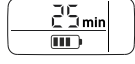
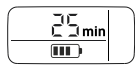
Avhengig av apparat som brukes dreier indikatoren seg når batteriet settes inn.

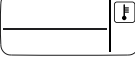
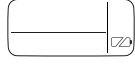
Indikator	Betydning
Oppbevar batteriet	
	Ladetilstanden på batteriet når det ikke er i bruk.
Bruke batteriet	
	Gjenværende kapasitet på batteriet ved bruk.
Lade batteriet	
	Gjenværende ladetid på batteriet ved lading.
	Batteriet er helt oppladet.
Feilmelding	
	Batteritemperaturen ligger utenfor det tillatte temperaturområdet, eller batteriet er sperret på grunn av kortslutning (se kapittel).
	Batteriet er defekt, og sperret av sikkerhetsmessige årsaker. Batteripakken kan ikke brukes mer og må kastes iht. forskriftene.

Bruk

⚠ FORSIKTIG

Løst batteri

Fare for personskader og materielle skader
Sørg for at batteriet går i inngrep.

Merknad

Under bruk viser displayet gjenværende brukstid.

Også delvis utladede batterier skal lades etter bruk.

Før du bruker batteriet i et apparat i KÄRCHER Battery Power (+)-systemene må du

lese bruksanvisningen og sikkerhetsanvisningene for apparatet som skal brukes. Før bruk må du kontrollere at batteriet passer til ladeapparatet (18 V - 36 V).

1. Skyv batteriet inn i holderen på apparatet.
2. Ta batteriet ut av apparatet når du er ferdig med arbeidet.
3. Lad opp batteriet når du er ferdig med arbeidet.

Lading

Merknad

Betjeningsanvisningen finnes i bruksanvisningen for batteriet eller på apparatet.

1. Skyv batteriet inn i batteriadapteren på laderen.
2. Sett strømadapteren i en stikkontakt.
3. Ladingen starter automatisk.

Displayet på batteriet viser gjenværende ladetid. Dersom batteriet er helt oppladet, viser displayet 100 %.

4. Trekk batteriet av fra batteriadapteren etter oppladingen.
5. Trekk strømadapteren ut av stikkontakten.

Merknad

Et oppladet batteri kan bli stående i laderen til det skal brukes. Det er ikke fare for overlading.

Unngå unødig strømforbruk og trekk ut laderen når batteriet er helt oppladet.

Displayet viser temperatursymbol

Det er ikke mulig å lade batteriet ved en annen temperatur enn det som er tillatt. Displayet på batteripakken viser temperatursymbolet ved forsøk på lading.

- Vent til batteritemperaturen er i normalområdet.

Ladingen starter når batteritemperaturen har nådd det tillatte temperaturområdet.

Slå på apparatet

Du må trykke på frigjøringsknappen for å låse opp apparatbryteren (sikkerhetsfunksjon). Først da kan apparatet slås på med apparatbryteren.

1. Trykk på frigjøringsknappen.
2. Trykk samtidig på apparatbryteren.

Apparatet starter, du kan slippe frigjøringsknappen, apparatet går videre.

3. Slipp apparatbryteren.
Apparatet stopper.

Fjerne ugress

1. Før apparatet med langsomme bevegelser, alltid litt på skrå og uten trykk, over flaten som skal rengjøres. Ikke før apparatet flatt over flaten.

Figur L

2. Hardnakked vegetasjon må bearbeides flere ganger og langsomt.
3. Apparatet kan holdes i sidene på det ekstra håndtaket for å vippe det lett til siden ved bearbeiding av fuger. Vær oppmerksom på at eventuelle løse fugematerialer også vil fjernes under bearbeidingen.

Merknad

Apparatet fjerner ugresset på overflaten. Det fjerner ikke røttene.

Den skånsomme nylonbørsten kan fjerne en rekke forskjellige ugressstyper fra og mellom nær sagt alle harde overflater. Rengjøringsresultatet kan imidlertid variere avhengig av ytre omstendigheter (luftfuktighet, fuktighet i bakken og omgivelsestemperatur).

OBS

Fare for materielle skader

Ikke skrubbe med apparatet eller bruk beskyttelsestildekningen til børsten for å skrape med. Apparatet kan skades

Transport

△ FORSIKTIG

Ved ignorering av vekten

*Fare for personskader og materielle skader
Ta hensyn til apparatets vekt under transport.*

Lagring

△ FORSIKTIG

Ved ignorering av vekten

*Fare for personskader og materielle skader
Ta hensyn til apparatets vekt ved lagring.*

Riktig oppbevaring av apparatet

Heng apparatet etter dets håndtak i opphengnet ved oppbevaring. Du kan også

plassere apparatet slik at det står på kanten av beskyttelsesdekselet.

OBS

Fare for skader på børstene

Ikke plasser apparatet slik at det står på børstene.

Stell og vedlikehold **Skifte børstebånd**

Merknad

Børstebåndet må skiftes når børstene viser tegn på slitasje.

1. Ta batteriet ut av apparatet.
2. Skru løs låsemekanismen på børsteholderen og ta den av.
3. Trekk ut det slitte børstebåndet ved uttakshjelpen.
4. Trykk det nye børstebåndet stykkevis inn i holderen til det smekker på plass (se "Montering").
5. Sett på låsemekanismen og skru den fast.

Skifte beskyttelsestildekning

⚠ ADVARSEL

Fare for personskader forårsaket av partikler som slynges ut

Bruk ugressfjernerer kun med intakt beskyttelsesdekselet.

Beskyttelsesdekselet må skiftes når det viser tegn på slitasje, som rifter eller sprekker.

1. Ta ut børstebåndet.
 2. Løsne låsen på beskyttelsesdekselet med en flat skrutrekker.
- Figur N**
3. Trekk av beskyttelsesdekselet i retning bakover.
 4. Skyv på det nye beskyttelsesdekselet til det smekker på plass.

Ta av det ekstra håndtaket

Figur M

Det ekstra håndtaket kan tas av ved reparasjoner.

1. Løsne låsen på det ekstra håndtaket med en flat skrutrekker.
2. Trekk håndtaket nedover og ut av holderen.

Når du setter håndtaket på igjen, må du passe på at det går i inngrep.

Rengjøring

Batteriet må tas ut av apparatet før rengjøringen.

OBS

Uriktig rengjøring

Skade på apparatet

Ikke rengjør apparatet med slange- eller høytrykksvannstråle.

Ikke bruk sterke rengjøringsmidler.

Ikke bank ut børsten på bakken.

1. Ta ut batteripakken.
2. Fjern planterester med en børste.
3. Rengjør apparatet med en fuktig klut.

Bistand ved feil

Feil har oftest enkle årsaker som du selv kan utbedre ved hjelp av følgende oversikt. I tvilstilfeller, eller ved driftsforstyrrelser som ikke er nevnt her, kan du kontakte vår autoriserte kundeservice.

Batteripakkens kapasitet forringes ved tilfengende alder, også ved god pleie. Batteripakken vil derfor ikke oppnå full driftstid selv om den er helt oppladet. Dette er ikke en feil.

Feil på apparatet

Apparatet starter ikke

Batteripakken er ikke satt riktig inn.

1. Skyv batteripakken inn i holderen til den smekker på plass.

Batteripakken er tom.

1. Batteripakken er utladet.

Batteripakken er i hvilemodus.

1. Trykk lenger eller enda en gang på apparatbryteren.

Batteripakken er defekt.

1. Skift batteripakken.

Apparatet stopper under drift

Batteriet er overopphetet

- Avbryt arbeidet og la batteriet avkjøles til under det tillatte temperaturområdet.

Dette kan ta noen minutter.

Apparatet stopper under drift

Børstebånd blokkert / apparatet er overbelastet / motorvernet har løst seg ut.

- La apparatet avkjøles i noen minutter.
- Utøv mindre trykk på apparatet under drift

Utilfredsstillende rengjøringsresultat

Slitte børster

- Skift børstebåndet.

Feil ved lading

Batteriet lades ikke, displayet er på

Laderen er defekt.

1. Bytt lader.

Batteriet lades ikke, displayet er av

Batteriet er helt utladet eller defekt.

1. Vent og se om displayet viser gjenværende ladetid etter en stund.
Hvis ikke er batteriet defekt.
2. Bytt batteri.

Batteriet lades ikke, displayet viser temperatursymbol

Batteritemperaturen er for lav / høy.

1. Bring batteripakken til et sted med moderate temperaturer og vent til batteritemperaturen er i normalområdet, se kapitlet "Tekniske data" i bruksanvisningen til batteripakken.
Ladingen starter automatisk.

Feil på batteripakken

Generelle feil

Displayet viser temperatursymbol med strek over

Batteriet er defekt, og sperret av sikkerhetsmessige årsaker.

1. Ikke bruk batteriet.
2. Avfallshåndter batteriet forskriftsmessig.

Feil ved bruk

Displayet viser temperatursymbol

Batteritemperaturen er for lav / høy.

1. Vent til batteritemperaturen er i normalområdet, se kapitlet "Tekniske data" i bruksanvisningen til batteripakken.

Ved kortslutning sperres batteriet i 30 sekunder. Dersom det oppstår oftere kortslutning, sperres batteripakken vedvarende.

1. Sett batteriet i laderen for å låse opp batteriet.

Displayet viser gjenværende kapasitet 0, apparatet slås av

Batteriet er tom.

1. Lad opp batteriet.

Feil ved oppbevaringen

Displayet viser ingen gjenværende kapasitet

Batteriet er tom.

1. Lad opp batteriet.

Displayet viser gjenværende kapasitet på 70 % selv om batteripakken akkurat er ladet helt opp

Batteripakken er i automatisk standby.

Standby aktiveres dersom batteriet ikke er blitt brukt på over 21 dager. Denne funksjonen beskytter battericellene mot hurtig aldring og øker levetiden.

1. Lad batteriet helt opp før det brukes neste gang.

Garanti

Vår ansvarlige salgsorganisasjon for det enkelte land har utgitt garantibetingelsene som gjelder i det aktuelle landet. Eventuelle feil på apparatet repareres gratis i garantitiden dersom disse kan føres tilbake til material- eller produksjonsfeil. Ved behov for garantireparasjoner, vennligst henvend deg med kjøpskvitteringen til din forhandler eller nærmeste autoriserte kundeservice. (Se adresse på baksiden)

Tekniske data

	WRE 4	WRE 4
	Battery	Battery
	Set	Set
Effektspesifikasjoner apparat		
Batteritype	-	Battery Power 18/25
Driftsspennning	V 18	18
Børsteturtall	1/min 2300-2800	2300-2800
Børstediometer	mm 180	180
Børstemateriale	Nylon	Nylon
Mål og vekt		
Vekt	kg 2,8	3,3
Lengde x bredde x høyde	mm 1370 x 230 x 380	1370 x 230 x 380

**WRE 4 WRE 4
Battery Battery
Set**

Registrerte verdier

Hånd-arm-vibrasjonsverdi	m/s^2	<2,5	<2,5
Usikkerhet K	m/s^2	0,2	0,2
Lydtrykknivå	$dB(A)$	71	71
Usikkerhet K_{pA}	$dB(A)$	2	2
Lydeffektnivå L_{WA} + usikkerhet K_{WA}	$dB(A)$	87	87

Med forbehold om tekniske endringer.

EU-samsvarserklæring

Vi erklærer herved at maskinen beskrevet nedenfor på grunn av design og konstruksjon, samt i versjonen som vi har markedsført, oppfyller de relevante grunnleggende helse- og sikkerhetskravene i EU-direktivene. Endringer på maskinen uten avtale med oss, gjør at denne erklæringen blir ugyldig.
Produkt: Ugressfjerner
Type: WRE 4

Gjeldende EU-direktiver

2006/42/EF (+2009/127/EF)
2014/30/EU
2011/65/EU
2000/14/EF

Anvendte harmoniserte standarder

EN 60335-1
EN 62233: 2008
EN 55014-1: 2006+A2: 2011
EN 55014-2
EN 50581

Anvendte samsvarsvurderingsprosesser

2000/14/EF: Vedlegg V

Lydeffektnivå $dB(A)$

Målt: 85

Garantert: 87

Undertegnede handler på vegne av og med fullmakt fra styret.

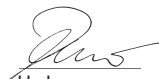

H. Jenner
Chairman of the Board of Management



S. Reiser
Director Regulatory Affairs & Certification

Dokumentasjonsfullmektig: S. Reiser

Alfred Kärcher SE & Co. KG
Alfred-Kärcher-Str. 28 - 40
71364 Winnenden (Germany)
Tlf.: +49 7195 14-0
Faks: +49 7195 14-2212
Winnenden, 01/10/2018

Innehåll

Allmän information	78
Allmänna säkerhetsanvisningar	79
Ogräsborttagare WRE 4	79
Sikkerhetsanvisninger	79
Kontaktladdare	79
Sikkerhetsanvisninger	79
Batteripaket/laddare	80
Ändamålsenlig användning	80
Miljöskydd	80
Stänkskärm borste	80
Symboler på apparaten	80
Tillbehör och reservdelar	80
Leveransens omfangning	81
Apparatbeskrivning	81
Montering	81
Idrifttagning	81
Information om drift med batteripaket og laddare	81
Slå på apparaten	83
Rensa ogräs	83
Transport	83
Förvaring	83
Rätt förvaring av apparaten	83
Skötsel och underhåll	83
Byta borstband	83
Byta stänkskydd	83
Ta av sekundärhandtaget	83
Rengöring	84
Hjälp vid störningar	84
Garanti	85
Tekniska data	85
EU-försäkran om överensstämmelse	85

Allmän information



Läs igenom och följ denna originalbruksanvisning innan du använder maskinen för första gången. Spara originalbruksanvisningen för senare bruk eller för nästa ägare.

Allmänna säkerhetsanvisningar

⚠ **FARA** ●Kvävningrisk. Håll förpackningsfolier utom räckhåll för barn.

⚠ **VARNING** ●Personer med nedsatta fysiska, sensoriska eller mentala förmågor eller med bristande erfarenhet och kunskap får endast använda maskinen om de befinner sig under kompetent uppsikt, eller har instruerats av en person som ansvarar för deras säkerhet om hur maskinen används på ett säkert sätt, och om de har förstått de risker som är förknippade med användningen av maskinen. ●Maskinen får inte användas av barn. ●Håll uppsikt över barn för att vara säkra på att de inte leker med maskinen.

Hänvisning ●Använd inte apparaten när andra personer eller djur uppehåller sig i arbetsområdet.

Ogräsborttagare WRE 4 Säkerhetsanvisningar

- Lagg aldrig ner apparaten helt i vätska.
- Använd endast apparaten utomhus.
- Kontrollera regelbundet att apparaten inte har några skador. Använd inte apparaten om den har synliga skador.
- Kontrollera före arbetet att ytan som ska rengöras är fri från sand, stenar eller lösa delar. Vid rengöringen kan dessa slungas iväg eller skada ytan och apparaten.
- Ta hänsyn till apparatens rekyl vid användning. Den tillkopplade apparaten kan röra sig fram och tillbaka okontrollerat. Håll fast apparaten ordentligt och se till att du står stadigt.
- Använd inte apparaten i närheten av strömförande apparater.
- Observera säkerhetsanvisningarna som medföljer batteripaketet och följ dem.

Kontaktladdare Säkerhetsanvisningar

⚠ **FARA** ●Explosionsrisk. Ladda inte engångsbatterier (primärbatterier). ●Använd inte laddaren i explosiva miljöer. ●Kasta inte batteripaketet i eld eller hushållssopor.

●Undvik kontakt med vätska som kommer ur defekta batterier. Spola bort vätskan omedelbart med vatten och kontakta läkare ifall vätskan kommit i kontakt med ögonen.

⚠ **VARNING** ●Personer med nedsatta fysiska, sensoriska eller mentala förmågor eller med bristande erfarenhet och kunskap får endast använda maskinen om de befinner sig under kompetent uppsikt, eller har instruerats av en person som ansvarar för deras säkerhet om hur maskinen används på ett säkert sätt, och om de har förstått de risker som är förknippade med användningen av maskinen. ●Barn får inte leka med den här maskinen. ●Håll uppsikt över barn för att vara säkra på att de inte leker med maskinen. ●Barn över minst 8 år får använda maskinen om en person som ansvarar för deras säkerhet håller dem under ordentlig uppsikt, instruerar dem i hur maskinen används och förklarar vilka risker som är förknippade med användningen av maskinen. ●Barn får rengöra och underhålla maskinen om de hålls under uppsikt.

●Kontrollera att nätspänningen stämmer överens med den spänning som anges på laddarens typskylt. ●Laddaren får endast användas till att ladda godkända batteripaket. ●Kontrollera före varje användning att strömkabeln, anslutningskabel, batteriadaptern och batteripaketet inte är skadade. Använd inte skadade maskiner. Byt ut maskinen om den är skadad. ●Ladda inte batteripaket om de är skadade. Skadade batteripaket måste bytas ut mot nya som är godkända av KÄRCHER. Gäller inte för apparater med fast monterat batteri ●Öppna inte laddaren. Byt ut laddaren om den är skadad eller defekt. ●Skydda anslutningskabeln mot värme, vassa kanter, olja och rörliga komponenter.

⚠ **FÖRSIKTIGHET** ●Använd inte laddaren om den är våt eller smutsig. ●Sätt inte batteripaketet i laddarens batteriadaptern om det är smutsigt eller vått.

OBSERVERA ●Kortslutningsrisk. Skydda batteriadapterns kontakter mot metall delar. ●Kortslutningsrisk. Förvara inte batteripaketet tillsammans med metallföremål.

- Skaderisk. Linda inte anslutningskabeln runt strömkontakten eller batteriadaptorn.
- Täck inte över laddaren under drift.
- Bär inte laddaren i anslutningskabeln.

Hänvisning ●Läs noggrant igenom säkerhetsanvisningarna som medföljer batteripaketet. Läs igenom säkerhetsanvisningarna vid användning.

Batteripaket/laddare

Läs och observera bruks- och säkerhetsanvisningarna avseende batteriets och laddarens hantering.

Ändamålsbegränsad användning

⚠ VARNING

Risk för personskador p.g.a. partiklar som slungas upp

Använd ogräsborttagaren endast med inakt stänkskydd.

Apparaten är avsedd för borttagning av mossa och ogräs från raka fogar och komplexa ytformationer.

Denna apparat får endast användas i privata hushåll.

Teleskopskaftet och det svängbara rengöringshuvudet kan anpassas till olika kroppslängder.

Sannolik felaktig användning

All användning utöver avsett ändamål är otillåten.

Operatören ansvarar för skador som uppstår på grund av felaktig användning.

Miljöskydd



Förpackningsmaterialen kan återvinnas. Avfallshantera förpackningar på ett miljövänligt sätt.



Elektriska och elektroniska maskiner innehåller ofta värdefulla återvinningsbara material och komponenter såsom engångsbatterier, uppladdningsbara batterier och olja, som vid felaktig användning eller felaktig avfallshantering kan utgöra en potentiell risk för människors hälsa och för miljön. Dessa komponenter är dock nödvändiga för att maskinen ska kunna arbeta korrekt. Maskiner som märkts med denna symbol får inte kastas i hushållssoporna.

Information om ämnen (REACH)

Aktuell information om ämnen finns på: www.kaercher.com/REACH

Stänkskärm borste

Bild B

Stänkskärmen förhindrar att användaren eller kringstående personer skadas av partiklar som slungas upp.

Symboler på apparaten

Ogräsborttagare WRE 4



Varning för kringflygande föremål.

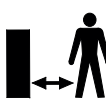

Håll andra personer borta från arbetsområdet.



Använd hörselskydd och skyddsglasögon när du använder apparaten.



Skydda apparaten mot regn och vattenstänk.

Kontaktladdare



Skydda apparaten mot väta. Förvara apparaten torr. Utsätt inte apparaten för regn. Apparaten lämpar sig endast för användning inomhus.

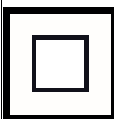

Apparaten uppfyller kraven för skyddsklass II.

Tillbehör och reservdelar

Använd endast originaltillbehör och originalreservdelar, så att en säker och störningsfri drift av maskinen är garanterad. Information om tillbehör och reservdelar finns på www.kaercher.com.

Leveransens omfattning

Maskinens leveransomfattning är avbildad på förpackningen. Kontrollera att innehållet i leveransen är fullständigt. Kontakta din försäljare om något tillbehör saknas eller om det finns transportskador.

Apparatbeskrivning

Bild A

- ① Roterande nylonborste
- ② Stänkskärm borste
- ③ Svängbart rengöringshuvud
- ④ Frigöringsknapp svängbart rengöringshuvud
- ⑤ Teleskopskaft
- ⑥ Sekundärhandtag
- ⑦ Strömbrytarens frigöringsknapp
- ⑧ Teleskopskaftets frigöringsknapp
- ⑨ Handtag
- ⑩ Apparatens strömbrytare
- ⑪ Fäste för batteripaket 18 V Battery Power

Montering

1. Skjut det medföljande röret med den avfasade sidan in i motorhuset.

Det hakar i hörbart.

OBSERVERA

Skaderisk

Handtaget är förmonterat och inställt på det kortaste teleskopsteget. Ändra inte inställningen förrän teleskopskaftet har monterats helt och hållet.

2. Sätt in rörets övre del i handtagets fäste.

Bild C

Det hakar i hörbart.

3. Lägg in apparatkabeln nedifrån och upp i teleskopskaftets kabelkanal.

Bild D

4. Skjut in sekundärhandtaget i fästet.

Bild E

Det hakar i hörbart.

5. Skjut in stänkskärmen i fästet.

Bild F

Det hakar i hörbart.

6. Vrid upp hållarens läshandtag och ta av det.

Bild G

7. Tryck in borstbandet i borstfästet och snäpp fast det.

Bild H

8. Sätt på läshandtaget och vrid fast det.

Bild I

Idrifttagning

Ställa in apparaten

Ställa in teleskopskaft

Du kan anpassa apparatens längd efter dina behov.

1. Tryck på frigöringsknappen.
2. Ställ in teleskopskaftet enligt dina önskemål.

Bild J

Ställa in rengöringshuvud

Du kan anpassa rengöringshuvudets vinkel efter dina rengöringskrav.

1. Tryck på frigöringsknappen.
2. Ställ in rengöringshuvudet enligt dina önskemål.

Bild K

Sätta in batteri

OBSERVERA

Smutsiga kontakter

Skador på apparat och batteri

Kontrollera att batterifästet och kontakterna är fria från smuts innan du sätter i dem.

Rengör dem vid behov.

1. Skjut in batteriet i fästet tills du hör att det hakar i.

Ta ut batteri

⚠ VARNING

Okontrollerad start

Risk för personsador

Ta ut batteriet ur apparaten under arbetspauserna och före alla underhålls- och skötselarbeten.

1. Tryck på frigöringsknappen.
2. Ta ut batteriet ur apparaten.

Information om drift med batteripaket och laddare

Display

Batteripaketet är utrustat med en indikering på displayen. På displayen kan följande läsas av:

- Laddningsnivå
- Pågående laddning





- Återstående drifttid

Hänvisning

Den återstående tiden påverkas av effektivomkoppling!

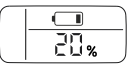
- Felmeddelanden

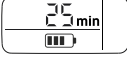
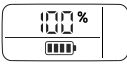
Nät batteripaketet sätts in ändras indikeringen beroende på vilken maskin som används.

Indikering	Betydelse
Förvara batteripaketet	
	Batteripaketets laddningsnivå när det inte används.
Använda batteripaketet	
	Batteripaketets återstående drifttid när det inte används.
Ladda batteripaketet	
	Batteripaketets återstående laddningstid när det laddas.
	Batteripaketet är helt laddat.
Felmeddelande	
	Batteritemperaturen ligger utanför det tillåtna temperaturområdet, eller så är batteripaketet spärrat på grund av kortslutning (se kapitel).
	Batteripaketet är defekt och har spärrats av säkerhetsskäl. Använd inte batteripaketet och kassera det enligt gällande föreskrifter.

Drift

⚠ FÖRSIKTIGHET

Löst batteripaket

Risk för personskador och materiella skador

Var noga med att batteripaketet hakar i.

Hänvisning

Displayen visar den återstående drifttiden under användning.

Ladda upp delvis urladdade batteripaketet efter användning.

Observera bruksanvisningen och säkerhetsanvisningarna för den apparat som används innan du använder batteripaketet i en apparat från KÄRCHER Battery Power (+) system.

Kontrollera att batteripaketet och apparaten överensstämmer innan du använder det (18 V–36 V).

1. Skjut i batteripaketet i apparatens fäste.
2. Ta ut batteripaketet ur apparaten efter arbetet.
3. Ladda batteripaketet efter arbetet.

Laddning

Hänvisning

Information om användning finns i bruksanvisningen till batteripaketet eller på apparaten som används.

1. Sätt in batteripaketet i laddarens batteriadapter.
2. Anslut strömkontakten till vägguttaget.
3. Laddningen börjar automatiskt.

Batteripaketets display visar den återstående laddningstiden. När batteripaketet är fulladdat visas 100 % på displayen.

4. Dra loss batteripaketet från batteriadaptern efter laddningen.
5. Dra ut strömkontakten ur vägguttaget.

Hänvisning

Det uppladdade batteriet kan ligga kvar på laddaren tills det ska användas. Det finns ingen risk för överladdning.

Undvik onödig energiförbrukning och dra ut laddaren när batteripaketet är fulladdat.

På displayen visas temperatursymbolen

Det går inte att ladda batteripaketet utanför den tillåtna temperaturen. Batteripaketets display visar temperatursymbolen vid laddningsförsöket.

- Vänta tills batteritemperaturen ligger inom normalområdet.

Laddningen startar när batteripaketets temperatur har nått det tillåtna temperaturområdet.

Slå på apparaten

Tryck på upplåsningen för att frigge strömbrytaren (säkerhetsfunktion). Först då kan apparaten slås på med strömbrytaren.

1. Tryck på frigöringsknappen.
2. Tryck samtidigt på strömbrytaren. Apparaten startar, frigöringsknappen kan släppas och apparaten fortsätter att vara igång.
3. Släpp strömbrytaren. Apparaten stannar.

Rensa ogräs

1. För apparaten med långsamma rörelser över ytan som ska rengöras. Håll den alltid lätt vinklad och utan att utöva tryck. För apparaten inte plant över ytan.

Bild L

2. Bearbeta envis växtlighet flera gånger och långsamt.
3. För att bearbeta fogar ska apparaten hållas på sidorna av sekundärhandtaget och på så sätt tippas lätt. Observera att löst fogmaterial eventuellt avlägsnas därvid.

Hänvisning

Observera att apparaten rensar ogräset på ytan. Den tar inte bort roten.

Den skonsamma nylonborsten kan ta bort ett brett spektrum av ogräsarter från och mellan så gott som varje hårt underlag. Resultatet av rengöringen kan dock variera, beroende på yttre faktorer (luffuktighet, markfuktighet och omgivningstemperatur).

OBSERVERA

Skaderisk

Skrubba inte med apparaten eller använd inte borstens stänkskydd för att skrapa. Apparaten kan skadas

Transport

△ FÖRSIKTIGHET

Bristande hänsyn till vikt

Risk för personskador och materialskador
Ta hänsyn till maskinens vikt vid transport.

Förvaring

△ FÖRSIKTIGHET

Bristande hänsyn till vikt

Risk för personskador och materialskador
Ta hänsyn till maskinens vikt vid förvaring.

Rätt förvaring av apparaten

Häng apparaten på upphängningsöglan i handtaget för förvaringen. Som alternativ kan du ställa apparaten på stänkskyddets kant.

OBSERVERA

Skaderisk för borstar

Ställ inte apparaten på borstarna.

Skötsel och underhåll Byta borstband

Hänvisning

Borstbandet måste bytas när det finns tecken på slitage på borstarna.

1. Ta ut batteripaketet ur apparaten.
2. Vrid upp och borstfästets låshandtag och ta av det.
3. Dra ut det utslitna borstbandet på uttagningshjälpen.
4. Tryck in det nya borstbandet bit för bit i fästet och snäpp fast det (se "Montering").
5. Sätt på låshandtaget och vrid fast det.

Byta stänkskydd

△ VARNING

Risk för personskador p.g.a. partiklar som slungas upp

Använd ogräsborttagaren endast med intakt stänkskydd.

Stänkskyddet måste bytas när det uppvisar tecken på slitage som t.ex. sprickor eller brott.

1. Demontera borstbandet.
 2. Lossa stänkskyddets låsning med en platt skruvmejsel.
- ### Bild N
3. Dra loss stänkskyddet bakåt.
 4. Sätt på det nya stänkskyddet och snäpp fast det.

Ta av sekundärhandtaget

Bild M

Sekundärhandtaget kan tas av för reparationsändamål.

1. Lossa sekundärhandtagets låsning med en platt skruvmejsel.
2. Dra sekundärhandtaget nedåt ur hållaren.

Kontrollera att sekundärhandtaget hakar i ordentligt när du monterar tillbaka det.

Rengöring

Batteripaketet måste tas ut ur apparaten före rengöring.

OBSERVERA

Felaktig rengöring

Skador på maskinen

Rengör inte maskinen med slang- eller högtrycksvattenstråle.

Använd inte aggressiva rengöringsmedel.

Knacka inte ur borsten på marken.

1. Ta ut batteripaketet.
2. Ta bort växtrester med en borste.
3. Torka av apparaten med en fuktig trasa.

Hjälp vid störningar

Störningar har ofta enkla orsaker, som du kan åtgärda på egen hand med hjälp av översikten nedan. I tveksamma fall eller vid störningar som inte anges här, kontakta auktoriserad kundtjänst.

Med stigande ålder kommer batteripaketets kapacitet att reduceras även vid bra hantering och full drifttid kommer då inte längre att uppnås vid full laddning. Detta är inte ett fel.

Störningar hos apparaten

Apparaten startar inte

Batteripaketet är felaktigt insatt.

1. Skjut in batteripaketet i fästet tills du hör att det hakar i.

Batteripaketet är urladdat.

1. Ladda upp batteripaketet.

Batteripaketet är i viloläge.

1. Tryck på strömbrytaren en längre tid eller en andra gång.

Batteripaketet är defekt.

1. Byt ut batteripaketet.

Apparaten stannar under drift

Batteriet är överhettat

- Gör ett avbrott i arbetet och låt batteriet svalna tills det är under det tillåtna temperaturområdet. Det kan ta några minuter.

Apparaten stannar under drift

Borstbandet är blockerat/apparaten är överbelastat/motorskyddet har löst ut.

- Låt apparaten svalna i några minuter.

- Utöva mindre tryck på apparaten vid användning

Ottillfredsställande resultat av rengöring

Utslitna borstar

- Byt ut borstbandet.

Fel vid laddning

Batteripaketet laddas inte, displayen är tänd

Laddaren är defekt.

1. Byt ut laddaren.

Batteripaketet laddas inte, displayen är släckt

Batteripaketet är helt urladdat eller defekt.

1. Vänta och se om displayen visar återstående laddningstid efter en stund.

Om displayen förblir släckt är batteripaketet defekt.

2. Byt batteripaketet.

Batteripaketet laddas inte, displayen visar temperatursymbolen

Batteripaketets temperatur är för låg/hög.

1. Lägg batteripaketet på en plats med rumstemperatur och vänta tills dess temperatur ligger inom normalområdet, se kapitel "Tekniska data" i batteripaketets bruksanvisning.

Laddningen börjar automatiskt.

Störningar hos batteripaketet

Allmänt fel

Displayen visar en bruten batterisymbol

Batteripaketet är defekt och har spärrats av säkerhetsskäl.

1. Använd inte batteripaketet.
2. Kassera batteripaketet enligt gällande föreskrifter.

Fel vid drift

På displayen visas temperatursymbolen

Batteripaketets temperatur är för låg/hög.

1. Vänta tills batteripaketets temperatur ligger inom normalområdet, se kapitel "Tekniska data" i batteripaketets bruksanvisning.

Vid kortslutning spärras batteripaketet i 30 sekunder. Om kortslutningen förekommer oftare spärras batteripaketet permanent.

1. Anslut batteripaketet till laddaren för att låsa upp det.

Displayen visar återstående drifttid 0, maskinen stängs av

Batteripaketet är urladdat.

1. Ladda batteripaketet.

Fel vid förvaring

Displayen visar ingen återstående kapacitet

Batteripaketet är urladdat.

1. Ladda batteripaketet.

Displayen visar en återstående kapacitet på 70 %, trots att batteripaketet är fulladdat

Batteripaketet befinner sig i automatiskt förvaringsläge. Förvaringsläget aktiveras om batteripaketet inte har använts på 21 dagar. Funktionen skyddar battericellerna mot snabbt åldrande och ökar livslängden.

1. Ladda batteripaketet fullständigt innan du använder det igen.

Garanti

I respektive land gäller de garantivillkor som publicerats av våra auktoriserade distributörer. Eventuella fel på maskinen repareras utan kostnad inom garantifristen, under förutsättning att det orsakats av ett material- eller tillverkningsfel. I frågor som gäller garantin ska du vända dig med kvitto till inköpsstället eller närmaste, auktoriserad kundtjänst.

(Se baksidan för adress)

Tekniska data

	WRE 4 Battery Set		WRE 4 Battery Set	
Effektdata maskin				
Typ av batteripaket	-		Battery Power	18/25
Driftspänning	V	18	18	
Borstvarvtal	1/min	2300-2800	2300-2800	
Borstdiameter	mm	180	180	
Borstmaterial		Nylon	Nylon	
Mått och vikter				
Vikt	kg	2,8	3,3	

	WRE 4 Battery Set		WRE 4 Battery Set	
Längd x bredd x höjd	mm	1370 x 230 x 380	1370 x 230 x 380	

Fastställda värden

Hand-arm-vibrationsvärde	m/s ²	<2,5	<2,5
Osäkerhet K	m/s ²	0,2	0,2
Ljudtrycksnivå	dB(A)	71	71
Osäkerhet K _{pA}	dB(A)	2	2
Ljudeffektsnivå	dB(A)	87	87
L _{WA} + Osäkerhet K _{WA}			

Med förbehåll för tekniska ändringar.

EU-försäkring om överensstämmelse

Härmed förklarar vi att nedan angiven maskin genom sin utformning och konstruktionstyp samt i det utförande som marknadsförs av oss uppfyller gällande grundläggande säkerhets- och hälsokrav i EU-direktivet. Denna försäkring upphör att gälla om maskinen ändras utan att detta har godkänts av oss.

Produkt: Ogräsborttagare

Typ: WRE 4

Gällande EU-direktiv

2006/42/EG (+2009/127/EG)

2014/30/EU

2011/65/EU

2000/14/EG

Tillämpade harmoniserade standarder

EN 60335-1

EN 62233: 2008

EN 55014-1: 2006+A2: 2011

EN 55014-2

EN 50581

Tillämpad konformitetsbedömningsprocedur

2000/14/EG: Bilaga V

Ljudeffektsnivå dB(A)

Uppmätt: 85

Garanterad: 87

Undertecknande agerar på uppdrag av och med styrelsens godkännande.



H. Jenner

Chairman of the Board of Management



S. Reiser

Director Regulatory Affairs & Certification

Dokumentationsbefullmäktigad: S. Reiser
Alfred Kärcher SE & Co. KG
Alfred-Kärcher-Str. 28 - 40
D-71364 Winnenden (Germany)
Tfn: +49 7195 14-0
Fax: +49 7195 14-2212
Winnenden, 2018/10/01

Sisältö

Yleisiä ohjeita	86
Yleiset turvallisuusohjeet	86
Rikkaruohonpoistin WRE 4	86
Turvaohjeet	86
Pistokelaturi	87
Turvaohjeet	87
Akku / laturi	87
Määräystenmukainen käyttö	87
Ympäristönsuojelu	87
Harjan suojus	88
Laitteessa olevat merkinnät	88
Lisävarusteet ja varaosat	88
Toimituksen sisältö	88
Laitekuvaus	88
Asennus	88
Käyttöönotto	89
Akun ja laturin käyttöön liittyviä tietoja	89
Laitteen kytkeminen päälle	90
Rikkaruohojen poistaminen	90
Kuljetus	90
Varastointi	90
Laitteen oikea säilytys	91
Hoito ja huolto	91
Harjashihnan vaihto	91
Suojuksen vaihto	91
Lisäkahvan poistaminen	91
Puhdistus	91
Ohjeet häiriötilanteissa	91
Takuu	92
Tekniset tiedot	92
EU-vaatimustenmukaisuusvakuutus	93

Yleisiä ohjeita



Lue ennen laitteen ensimmäistä käyttöä tämä käyttöohje ja toimi sen mukaan. Säilytä käyttöohje myöhempää käyttöä tai laitteen seuraavaa omistajaa varten.

Yleiset turvallisuusohjeet

△ **VAARA** ● *Tukehtumisvaara. Pidä pakkauskalvot pois lasten ulottuvilta.*
△ **VAROITUS** ● *Henkilöt, joilla on vajaavaiset ruumiilliset, aistilliset tai henkiset ominaisuudet tai puutteita kokemuksessa ja tietämyksessä, saavat käyttää tätä laitetta vain siinä tapauksessa, että he ovat oikein valvonnan alaisia tai ovat saaneet opastuksen heidän turvallisuudestaan vastaavan henkilön toimesta laitteen turvalliseen käyttämiseen ja ovat ymmärtäneet sen käyttöön liittyvät vaarat.* ● *Lapset eivät saa käyttää laitetta.* ● *Valvo lapsia sen varmistamiseksi, että he eivät leiki laitteella.*
Huomautus ● *Älä käytä laitetta, jos työskentelyalueella on muita ihmisiä tai eläimiä.*

Rikkaruohonpoistin WRE 4 Turvaohjeet

- Älä koskaan upota laitetta kokonaan nesteeseen.
- Käytä laitetta vain ulkotiloissa.
- Tarkasta laite säännöllisesti vaurioiden varalta. Jos laitteessa on näkyviä vaurioita, älä enää käytä sitä.
- Varmista ennen töitä, että puhdistettavalla pinnalla ei ole hiekkaa, kiviä eikä irrallisia esineitä. Ne voivat sinkoilla ympäriinsä puhdistuksen aikana tai pinta ja laite voivat vaurioitua.
- Huomioi käytettäessä laitteen takaisinisku. Päällekytketty laite voi liikkua edestakaisin hallitsemattomasti. Pidä laitteesta tiukasti kiinni ja huolehdi tukevasta asennosta.
- Älä käytä laitetta jännitteisten laitteiden lähellä.
- Huomioi akun mukana toimitetut turvallisuusohjeet ja toimi niiden mukaisesti.

Pistokelaturi Turvaohjeet

△ **VAARA** ●Räjähdyksvaara. Älä lataa paristoja (ei-ladattavia paristoja). ●Älä käytä laturia räjähdysvaarallisessa ympäristössä. ●Älä heitä akkupaketteja tuleen tai kotitalousjätteisiin. ●Vältä kosketusta viallisista akuista vuotavaan nesteeseen. Huuhtelee neste kosketuksen jälkeen heti vedellä ja ota yhteyttä lääkäriin, jos nestettä on joutunut silmiin.

△ **VAROITUS** ●Henkilöt, joilla on vajaavaiset ruumiilliset, aistilliset tai henkiset ominaisuudet tai puutteita kokemuksessa ja tietämyksessä, saavat käyttää tätä laitetta vain siinä tapauksessa, että he ovat oikein valvonnan alaisia tai ovat saaneet opastuksen heidän turvallisuudestaan vastaavan henkilön toimesta laitteen turvalliseen käyttämiseen ja ovat ymmärtäneet sen käyttöön liittyvät vaarat. ●Lapset eivät saa leikkiä laitteella. ●Valvo lapsia sen varmistamiseksi, että he eivät leiki laitteella. ●Vähintään 8-vuotiaat lapset saavat käyttää laitetta, jos heidän turvallisuudestaan vastaava henkilö on antanut heille opastuksen laitteen käyttämiseen, tai jos he ovat oikein valvonnan alaisia ja ovat ymmärtäneet käytöstä aiheutuvat vaarat. ●Lapset saavat suorittaa puhdistusta ja käyttäjähuoltoa vain valvonnan alaisina. ●Tarkasta, että verkkojännite vastaa laturin tyyppikilvessä lukevaa jännitettä. ●Käytä laturia vain hyväksytyjen akkupakettien lataamiseen. ●Tarkasta ennen jokaista käyttöä, onko verkkolaitteessa, yhdysjohdossa, akkuadapterissa ja akussa vaurioita. Älä käytä vaurioituneita laitteita. Vaihda vaurioitunut laite uuteen. ●Älä lataa vaurioituneita akkupaketteja. Vaihda vaurioituneet akkupaketit KÄRCHERin hyväksymiin akkupaketteihin. Ei koske laitteita, joissa on kiinteästi asennettu akku ●Älä avaa laturia. Vaihda vaurioitunut tai viallinen laturi uuteen. ●Suojaa yhdysjohto kuumuudelta, teräviltä reunoilta, öljyltä ja liikkuvilta laiteosilta.

△ **VARO** ●Älä käytä laturia, kun se on kostea tai likainen. ●Älä työnnä akkua laturin

akkuadapteriin, kun akku on märkä tai likainen.

HUOMIO ●Oikosulun vaara. Suojaa akkuadapterin koskettimet metalliosilta. ●Oikosulun vaara. Älä säilytä akkupaketteja yhdessä metalliesineiden kanssa. ●Vaurioitumisvaara. Älä kierrä yhdysjohtoa verkkolaitteen tai akkuadapterin ympärille. ●Älä peitä laturia käytön aikana. ●Älä kannaa laturia yhdysjohdosta kannattelemalla.

Huomautus ●Lue ehdottomasti akun mukana tulevat turvaohjeet. Noudata käytön aikana turvaohjeita.

Akku / laturi

Lue akkujen ja latureiden käyttöohjeet ja niiden käsittelyä koskevat turvallisuusohjeet ja noudata niitä.

Määräystenmukainen käyttö

△ **VAROITUS**

Korkealle sinkoilevien kappaleiden aiheuttama loukkaantumisvaara

Käytä rikkaruohonpoistinta vain sopivan suojakuvun kanssa.

Laitte on tarkoitettu sammaleen ja rikkaruohojen poistamiseen suorista saumoista ja erilaisilta pinnoilta.

Käytä tätä laitetta vain yksityisessä kotitaloudessa.

Teleskooppivarren ja kääntyvän puhdistuspään ansiosta laitteen voi mukauttaa erikoisille käyttäjille.

Ennakoitavissa oleva virheellinen käyttö

Kaikki muu kuin tarkoituksenmukainen käyttö on kielletty.

Käyttäjä on vastuussa vaurioista, jotka aiheutuvat muusta kuin tarkoituksenmukaisesta käytöstä.

Ympäristönsuojelu



Pakkausmateriaalit ovat kierrätettäviä. Hävitä pakkaukset ympäristöystävällisesti.



Sähkö- ja elektroniikkalaitteet sisältävät arvokkaita kierrätettäviä materiaaleja tai rakennneosia kuten paristoja, akkuja tai öljyjä, jotka väärin käsiteltyinä tai väärin hävitettyinä voivat aiheuttaa mahdollisia vaaroja ihmisten terveydelle ja ympäristölle.

päristölle. Nämä rakenneosat ovat kuitenkin välttämättömiä laitteen asianmukaista käyttöä varten. Tällä symbolilla merkityjä laitteita ei saa hävittää tavallisena talousjätteenä.

Sisältöaineita koskevia ohjeita (REACH)
Päivitettyjä tietoja sisältöaineista löytyy osoitteesta: www.kaercher.com/REACH

Harjan suojus

Kuva B

Suojus estää korkealle sinkoilevien kappa-
leiden aiheuttamat käyttäjän tai lähistöllä
olevien henkilöiden loukkaantumiset.

Laitteessa olevat merkinnät

Rikkaruohonpoistin WRE 4



Ympäriinsä sinkoilevia esineitä
koskeva varoitus.



Pidä muut henkilöt kaukana
työskentelyalueelta.



Käytä laitetta käytettäessä
asianmukaisia kuulonsuojaimia
ja suojalaseja.



Suojaa laite sateelta ja roiske-
vedeltä.

Pistokelaturi



Suojaa laite kosteudelta.
Säilytä laitetta kuivassa.
Älä vie laitetta sateeseen.
Laitte soveltuu vain sisätiloissa käytettäväksi.

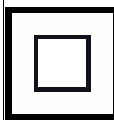

Laitte täyttää
suojausluokan II vaatimukset.

Lisävarusteet ja varaosat

Käytä vain alkuperäisiä lisävarusteita ja al-
kuperäisiä varaosia, sillä ne varmistavat
laitteen turvallisen ja häiriöttömän käytön.

Tietoja lisävarusteista ja varaosista löytyy
osoitteesta www.kaercher.com.

Toimituksen sisältö

Laitteen toimituksen sisältö on kuvattu pak-
kauksessa. Tarkasta laitetta pakkauksesta
purkaessasi pakkauksen sisällön täydelli-
syyt. Jos lisävarusteita puuttuu tai havait-
set kuljetusvahinkoja, ilmoita tästä jälleen-
myyjälle.

Laitekuvaus

Kuva A

- ① Pyörivä nailonharja
- ② Harjan suojus
- ③ Kääntyvä puhdistuspää
- ④ Kääntyvän puhdistuspään vapautuspai-
nike
- ⑤ Teleskooppivarsi
- ⑥ Lisäkahva
- ⑦ Laitekytkimen vapautuspainike
- ⑧ Teleskooppivarren vapautuspainike
- ⑨ Kahva
- ⑩ Laitekytkin
- ⑪ 18 V Battery Power -akun kiinnityskohta

Asennus

1. Työnnä toimitukseen kuuluva viistoreu-
nainen putki moottorikoteloon.
Lukkiutuu kuuluvasti.

HUOMIO

Vaurioitumisvaara

*Kahva on esiasennettu ja säädetty ly-
hyimpään teleskooppiasentoon. Älä
muuta asentoa ennen kuin teleskooppi-
varren asennus on tehty loppuun.*

2. Aseta putken yläosa kahvan kiinnitys-
kohtaan.

Kuva C

Lukkiutuu kuuluvasti.

3. Aseta laitteen johto teleskooppivarren
johtokanavaan alhaalta ylöspäin.

Kuva D

4. Työnnä lisäkahva kiinnityskohtaan.

Kuva E

Lukkiutuu kuuluvasti.

5. Työnnä suojus kiinnityskohtaan.

Kuva F

Lukkiutuu kuuluvasti.

6. Käännä pidikkeen lukituskiinnike auki ja irrota se.

Kuva G

7. Paina renkaanmuotoinen harjashihna harjapidikkeeseen siten, että se lukittuu.

Kuva H

8. Aseta lukituskiinnike paikalleen ja kierrä se kiinni.

Kuva I

Käyttöönotto

Laitteen säätäminen

Teleskooppivarren säätäminen

Laitteen pituutta voi säätää tarpeen mukaan.

1. Paina vapautuspainiketta.
2. Säädä teleskooppivarsi haluamaasi pituuteen.

Kuva J

Puhdistuspään säätäminen

Puhdistuspään asennon voi säätää puhdistustarpeen mukaan.

1. Paina vapautuspainiketta.
2. Säädä puhdistuspää haluamaasi asentoon.

Kuva K

Akun asettaminen paikalleen

HUOMIO

Likaiset koskettimet

Vaurioita laitteessa ja akussa

Tarkasta ennen käyttöä, onko akun kiinnityskohdassa ja koskettimissa likaa, ja tarvittaessa puhdista ne.

1. Työnnä akku kiinnityskohtaan, kunnes se lukittuu kuuluvasti.

Akun irrottaminen

⚠ VAROITUS

Tahaton käynnistyminen

Loukkaantumisvaara

Ota akku pois laitteesta taukojen ajaksi sekä ennen huolto- ja hoitotöitä.

1. Paina vapautuspainiketta.
2. Poista akku laitteesta.

Akun ja laturin käyttöön liittyviä tietoja

Näyttö

Akku on varustettu näytöllä. Näytöltä voi lukea seuraavaa:



- Latauksen tila
- Latauksen edistyminen
- Jäljellä oleva käyttöaika

Huomautus

Tehon vaihtokytkenä aikaansaa latausajan mukautumisen!

- Virheilmoitukset

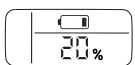
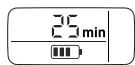
Näyttö pyörii käytettävästä laitteesta riippuen akkuä käytettäessä.

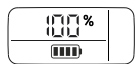
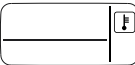
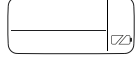
Näyttö	Merkitys
Akun varastointi	
	Akun varaustila, kun sitä ei käytetä.
Akun käyttäminen	
	Akun jäljellä oleva käyttöaika, kun sitä käytetään.
Akun lataaminen	
	Akun jäljellä oleva latausaika, kun sitä ladataan.
	Akku on täyteen ladattu.
Virheilmoitus	
	Akun lämpötila on sallitun lämpötila-alueen ulkopuolella tai akku on oikosulun vuoksi estetty (katso luku).
	Akku viallinen ja käyttö turvallisuussyistä estetty. Älä enää käytä akkuä ja hävitä se määräysten mukaisesti.

Käyttö

⚠ VARO

Irtonainen akku

Loukkaantumis- ja vaurioitumisvaara

Varmista, että akku kiinnittyy paikalleen.

Huomautus

Näytössä näkyy käytön aikana jäljellä oleva käyttöaika.

Lataa myös osittain tyhjentyneet akut käytön jälkeen.

Huomioi käytettävän laitteen käyttöohje ja mahdolliset turvallisuusohjeet ennen akun käyttämistä KÄRCHER Battery Power (+) -järjestelmiin kuuluvassa laitteessa.

Tarkasta ennen käyttöä akun ja laitteen (18 V – 36 V) yhteensopivuus.

1. Työnnä akku laitteen kiinnityskohtaan.
2. Poista akku töiden lopettamisen jälkeen laitteesta.
3. Lataa akku töiden jälkeen.

Lataaminen

Huomautus

Käyttöä koskevia ohjeita on akun tai käytettävän laitteen käyttöohjeessa.

1. Työnnä akku latauslaitteen akkuadapteeriin.
2. Yhdistä verkkopistoke pistorasiaan.
3. Lataus alkaa automaattisesti.

Акун näyttö ilmaisee jäljellä olevan latausajan. Kun akku on täyteen ladattu, näytöllä näkyy 100 %.

4. Vedä akku latauksen jälkeen akkuadap-terista.
5. Irrota verkkopistoke pistorasiasta.

Huomautus

Ladattu akku voi olla laturissa käyttöön asti. Ylilataamisen vaaraa ei ole.

Vältä tarpeetonta energiankulutusta ja kytke laturi irti pistorasiasta, kun akku on täyteen ladattu.

Näytössä näkyy lämpötilasymboli

Jos lämpötila on sallitun alueen ulkopuolella, akun lataaminen ei ole mahdollista.

Акун näytössä näkyy lämpötilasymboli latausyrityksen yhteydessä.

- Odota, kunnes akun lämpötila on normaalialueella.

Lataus käynnistyy, kun akun lämpötila on saavuttanut normaalialueen.

Laitteen kytkeminen päälle

Laittekytkin on ensin vapautettava (turvatoiminto) painamalla vapautuspainiketta. Vas-

ta sen jälkeen laitteen voi kytkeä päälle laitekytkimellä.

1. Paina vapautuspainiketta.
2. Paina laitekytkintä samanaikaisesti. Laitte käynnistyy. Vapautuspainikkeen voi nyt vapauttaa, ja laite käy edelleen.
3. Vapauta laitekytkin. Laitte pysähtyy.

Rikkaruohojen poistaminen

1. Ohjaa laitetta hitailla liikkeillä aina pienessä kulmassa puhdistettavan pinnan yläpuolella. Älä paina laitetta pintaa vasten. Älä kuljeta laitetta suorassa pinnan yli.

Kuva L

2. Käsittele tiukassa oleva kasvusto useita kertoja ja hitaasti.
3. Saumoja käsiteltäessä laitetta voi pitää kiinni lisäkahvan sivuilta, jolloin laite on hieman kallistuneena. Huomaa, että irrallista saumamateriaalia saattaa irrota samalla.

Huomautus

Huomaa, että laite poistaa rikkaruohot pin- nallisesti. Se ei poista juuria.

Hellävarainen nailonharja pystyy poista- maan monia erilaisia rikkaruoholajeja lähes kaikilta kivilta pinnoilta ja niiden väleistä. Puhdistustulos voi kuitenkin vaihdella riip- puen ulkoisista tekijöistä (ilmankosteus, alustan kosteus ja ympäristön lämpötila).

HUOMIO

Vaurioitumisvaara

Laitteella ei saa hangata eikä harjan suo- justa saa käyttää raapimiseen. Laitte voi vaurioitua

Kuljetus

△ VARO

Jos painoa ei oteta huomioon

Loukkaantumis- ja vaurioitumisvaara
Huomioi kuljettaessa laitteen paino.

Varastointi

△ VARO

Jos painoa ei oteta huomioon

Loukkaantumis- ja vaurioitumisvaara
Huomioi varastoitaessa laitteen paino.

Laitteen oikea säilytys

Ripusta laite kahvan ripustussilmukasta säilytyksen ajaksi. Vaihtoehtoisesti voit asettaa laitteen myös suojuksen reunan varaan.

HUOMIO

Harjojen vaurioitumisvaara

Älä aseta laitetta harjojen varaan.

Hoito ja huolto Harjashihnan vaihto

Huomautus

Harjashihna on vaihdettava, kun harjaksissa näkyy kulumisen merkkejä.

1. Poista akku laitteesta.
2. Käännä harjanpidikkeen lukituskiinnike auki ja irrota se.
3. Vedä kulunut harjashihna ulos poistovälineen avulla.
4. Painele uusi harjashihna vähitellen pidikkeeseen ja lukitse (katso "Asennus").
5. Aseta lukituskiinnike paikalleen ja kierrä se kiinni.

Suojuksen vaihto

⚠ VAROITUS

Korkealle sinkoilevien kappaleiden aiheuttama loukkaantumisvaara

Käytä rikkaruohonpoistinta vain sopivan suojuksen kanssa.

Suojus on vaihdettava, kun siinä näkyy kulumisen merkkejä, kuten halkeamia tai murtumia.

1. Irrota harjashihna.
2. Irrota suojuksen lukitus tasapääruuvitalalla.

Kuva N

3. Vedä suojus takakautta pois.
4. Aseta uusi suojus paikalleen ja lukitse se.

Lisäkahvan poistaminen

Kuva M

Lisäkahvan voi irrottaa korjaustöitä varten.

1. Irrota lisäkahvan lukitus tasapääruuvitalalla.
2. Vedä lisäkahva alaspäin pois pidikkeestä.

Varmista takaisin asennettaessa, että lisäkahva lukittuu tukevasti.

Puhdistus

Akku täytyy poistaa laitteesta ennen puhdistusta.

HUOMIO

Epäasianmukainen puhdistus

Laitteen vaurioituminen

Älä puhdista laitetta suihkuttamalla letkulla tai suurpaineisella vedellä.

Älä käytä voimakkaita puhdistusaineita.

Älä puhdista harjaa koputtamalla sitä maahan.

1. Irrota akku.
2. Poista kasvien jäänteet harjalla.
3. Puhdista laite kostealla liinalla.

Ohjeet häiriötilanteissa

Häiriöillä on usein yksinkertaisia syitä, jotka voit itse poistaa seuraavan yleiskatsauksen avulla. Ota yhteys valtuutettuun asiakaspalveluun epäselvissä tapauksissa tai jos häiriöitä ei ole tässä mainittu.

Akun vanhetessa sen varauskyky heikkenee, vaikka sitä hoidettaisiin hyvin. Näin olen täyttä käyntiaikaa ei enää saavuteta edes täyteen ladattuna. Tämä ei ole osoitus viasta.

Häiriöt laitteessa

Laite ei käynnisty

Akkua ei ole asetettu oikein.

1. Työnnä akku kiinnityskohtaan, kunnes se lukittuu.

Akku on tyhjä.

1. Lataa akku.

Akku on unutilassa.

1. Paina laitekytkintä pidempään tai toisen kerran.

Akku on viallinen.

1. Vaihda akku.

Laite pysähtyy käytön aikana

Akku on ylikuumentunut

- Keskeytä työ ja anna akun jäähtyä sallitun lämpötila-alueen alapuolelle. Se voi kestää muutamia minuutteja.

Laite pysähtyy käytön aikana

Harjashihna jumittaa / laite on ylikuormittunut / moottorisuojus on irronnut.

- Anna laitteen jäähtyä muutamia minuutteja.

- Älä paina laitetta niin voimakkaasti käytön aikana

Riittämätön puhdistustulos

Kuluneet harjakset

- Vaihda harjashihna.

Virhe ladattaessa

Akku ei lataudu, näyttö on päällä

Laturi on viallinen.

1. Vaihda laturi uuteen.

Akku ei lataudu, näyttö on pois päältä

Akku on täysin purkautunut tai viallinen.

1. Odota, näkykö näytöllä jonkin ajan kulu-
ttua jäljellä oleva latausaika.

Jos näyttö pysyy pois päältä, akku on viallinen.

2. Vaihda akku uuteen.

Akku ei lataudu, näytöllä näkyy lämpötilasymboli

Akun lämpötila on liian matala/korkea.

1. Vie akku ympäristöön, jossa on kohtuulliset lämpötilaolosuhteet ja odota, kunnes akun lämpötila on normaalialueella, katso luku "Tekniset tiedot" akun käyttöohjeesta.

Lataus alkaa automaattisesti.

Häiriöt akussa

Yleinen virhe

Näytöllä näkyy katkennut akkusymboli

Akku viallinen ja käyttö turvallisuussyistä estetty.

1. Akkua ei saa käyttää.
2. Hävitä akku asianmukaisella tavalla.

Virhe käytössä

Näytössä näkyy lämpötilasymboli

Akun lämpötila on liian matala/korkea.

1. Odota, kunnes akun lämpötila on normaali-
alueella, katso luku "Tekniset tiedot" akun käyttöohjeesta.

Oikosulun yhteydessä akun käyttö estetään 30 sekunniksi. Jos oikosulkuja esiintyy usein, akun käyttö estetään pysyvästi.

1. Liitä akku eston poistamista varten latu-
riin.

Näytöllä näkyvä jäljellä oleva käyttöaika on 0, laite kytkeytyy pois päältä

Akun varaus on kokonaan käytetty.

1. Lataa akku.

Virhe varastoitaessa

Näytöllä ei näy jäljellä olevaa kapasiteet- tia

Akun varaus on kokonaan käytetty.

1. Lataa akku.

Näytöllä näkyvä jäljellä oleva kapasi- teetti on 70 %, vaikka akku on ladattu täyteen

Akku on automaattisessa varastointitilassa. Varastointitila aktivoituu, kun akkua ei ole käytetty yli 21 päivään. Tämä toiminto suo-
jaa akkukennoja nopealta vanhentumiselta ja pidentää niiden käyttöikää.

1. Lataa akku kokonaan täyteen ennen seuraavaa käyttöä.

Takuu

Jokaisessa maassa ovat voimassa vastaa-
van myyntiyhtiön julkaisemat takuehdot.

Korjaamme laitteessa mahdollisesti ilme-
nevät häiriöt takuuajan kuluessa maksutta, jos häiriöiden syynä ovat olleet materiaali-
tai valmistusvirheet. Takuutapauksessa pyydämme ottamaan yhteyttä ostotosiitteen kanssa jälleenmyyjään tai lähimpään val-
tuutettuun asiakaspalveluun.

(Osoite, katso takasivu)

Tekniset tiedot

	WRE 4 Battery	WRE 4 Battery Set
Laitteen tehotiedot		
Akun tyyppi	-	Battery Power 18/25
Käyttöjännite	V 18	18
Harjan pyörimisno- peus	1/min 2300- 2800	2300- 2800
Harjan läpimitta	mm 180	180
Harjan materiaali	Nailon	Nailon
Mitat ja painot		
Paino	kg 2,8	3,3
Pituus x leveys x korkeus	mm 1370 x 230 x 380	1370 x 230 x 380

**WRE 4 WRE 4
Battery Battery
Set**

Μετρηθέντα

Κάσι-κάσι-τάρι- m/s ²	<2,5	<2,5
Επίπεδο K	m/s ² 0,2	0,2
Επίπεδο dB(A)	71	71
Επίπεδο K _{pA}	2	2
Επίπεδο dB(A)	87	87

L_{WA} +
επίπεδο K_{WA}

Οικείο τεχνικό μόντελο διατηρείται.

**EU-
απαιτήσεων συμμόρφωση**

Ταυτόχρονα, ότι πιο πρόσφατα φωτογραφία του μηχανήματος που σχεδιάστηκε με βάση τα αποτελέσματα των δοκιμών που πραγματοποιήθηκαν σύμφωνα με τα απαιτούμενα της οδηγίας και της οδηγίας για την ασφάλεια και την υγεία. Εάν απαιτείται, η παρούσα συμμόρφωση, αυτή η συμμόρφωση είναι δυνατή.

Ποιοτικό: Συμμόρφωση
Τύπος: WRE 4

Εφαρμοστέα EU-οδηγίες

2006/42/ΕΥ (+2009/127/ΕΥ)
2014/30/ΕΥ
2011/65/ΕΥ
2000/14/ΕΥ

Εφαρμοσμένα μονομερή πρότυπα

EN 60335-1
EN 62233: 2008
EN 55014-1: 2006+A2: 2011
EN 55014-2
EN 50581

Εφαρμοσμένη συμμόρφωση των απαιτήσεων συμμόρφωσης

2000/14/ΕΥ: παράρτημα V

Επίπεδο dB(A)

Μετρηθέντα: 85
Προβλεπόμενα: 87

Απαιτούμενα συμμόρφωσης είναι τα απαιτούμενα συμμόρφωσης.

H. Jenner
Chairman of the Board of Management

S. Reiser
Director Regulatory Affairs & Certification

Κατάσταση: S. Reiser
Alfred Kärcher SE & Co. KG
Alfred-Kärcher-Str. 28 - 40
71364 Winnenden (Germany)
Τηλ.: +49 7195 14-0
Φαξ: +49 7195 14-2212
Winnenden, 2018/10/01

Περιεχόμενα

Γενικές υποδείξεις	94
Γενικές υποδείξεις ασφαλείας	94
Καταστροφές ζιζανίων WRE 4	94
Υποδείξεις ασφαλείας	94
Φορτιστής πρίζας	94
Υποδείξεις ασφαλείας	94
Συστοιχία μπαταριών / Φορτιστής	95
Προβλεπόμενη χρήση	95
Προστασία του περιβάλλοντος	95
Προστατευτικό κάλυμμα βούρτσας	96
Σύμβολα επάνω στη συσκευή	96
Παρεκκείμενα και ανταλλακτικά	96
Παραδοτέος εξοπλισμός	96
Περιγραφή συσκευής	96
Συναρμολόγηση	96
Θέση σε λειτουργία	97
Πληροφορίες για τη λειτουργία με συστοιχία μπαταριών και φορτιστή	97
Ενεργοποίηση συσκευής	98
Αφαίρεση ζιζανίων	99
Μεταφορά	99
Αποθήκευση	99
Σωστή φύλαξη της συσκευής	99
Φροντίδα και συντήρηση	99
Αντικατάσταση τριχωτής ταινίας	99
Αντικατάσταση προστατευτικού καλύμματος	99
Αφαίρεση δεύτερης λαβής	100
Καθαρισμός	100
Αντιμετώπιση βλαβών	100
Εγγύηση	101
Τεχνικά στοιχεία	101
Δήλωση συμμόρφωσης ΕΕ	102

Γενικές υποδείξεις



Προτού θέσετε τη συσκευή για πρώτη φορά σε λειτουργία, διαβάστε τις παρούσες οδηγίες χρήσης και ακολουθήστε τις. Φυλάξτε τις οδηγίες λειτουργίας για μεταγενέστερη χρήση ή για τον επόμενο ιδιοκτήτη.

Γενικές υποδείξεις ασφαλείας

Δ ΚΙΝΔΥΝΟΣ ● *Κίνδυνος ασφυξίας.* Φυλάσσετε τις μεμβράνες συσκευασίας μακριά από παιδιά.

Δ ΠΡΟΕΙΔΟΠΟΙΗΣΗ ● Άτομα με περιορισμένες σωματικές, αισθητηριακές ή νοητικές ικανότητες ή χωρίς επαρκή πείρα και γνώσεις επιτρέπεται να χρησιμοποιούν τη συσκευή μόνο με επίβλεψη ή αν τους έχει εξηγηθεί από άτομο υπεύθυνο για την ασφάλειά τους η ασφαλής χρήση της συσκευής και αν κατανοούν τους κινδύνους που μπορούν να προκύψουν από αυτήν.

● Τα παιδιά δεν επιτρέπεται να χρησιμοποιήσουν τη συσκευή. ● Επιβλέπετε τα παιδιά, ώστε να είστε βέβαιοι ότι δεν παίζουν με τη συσκευή.

Υπόδειξη ● Μην λειτουργείτε τη συσκευή όταν στο χώρο εργασίας βρίσκονται άλλα άτομα ή ζώα.

Καταστροφείας ζιζανίων WRE

4

Υποδείξεις ασφαλείας

- Ποτέ μη βυθίζετε τη συσκευή εντελώς μέσα σε υγρά.
- Η συσκευή πρέπει να λειτουργεί μόνο σε εξωτερικούς χώρους.
- Εξετάζετε τη συσκευή τακτικά για τυχόν ζημιές ή φθορές. Αν υπάρχουν εμφανείς ζημιές μην χρησιμοποιείτε άλλο τη συσκευή.
- Πριν από την εργασία βεβαιωθείτε πως στην επιφάνεια που πρόκειται να καθαριστεί δεν υπάρχει άμμος, πέτρες ή ελεύθερα υλικά. Κατά τον καθαρισμό αυτά μπορούν να εκσφενδονιστούν ή να προκαλέσουν ζημιά στην επιφάνεια και τη συσκευή.
- Κατά τη λειτουργία προσέξτε την ανάδραση της συσκευής. Η ενεργοποιημένη συσκευή μπορεί να μετακινηθεί πέρα

δώθε ανεξέλεγκτα. Να κρατάτε τη συσκευή γερά και να στέκεστε σταθερά.

- Μην λειτουργείτε τη συσκευή κοντά σε συσκευές που βρίσκονται υπό ηλεκτρική τάση.
- Διαβάστε τις παρεχόμενες οδηγίες ασφαλείας της συστοιχίας μπαταριών και ενεργείτε σύμφωνα με αυτές.

Φορτιστής πρίζας Υποδείξεις ασφαλείας

Δ ΚΙΝΔΥΝΟΣ ● *Κίνδυνος έκρηξης.* Μην φορτίζετε μπαταρίες (πρωτογενή στοιχεία μπαταρίας). ● Μην χρησιμοποιείτε το φορτιστή σε περιβάλλον όπου υπάρχει κίνδυνος εκρήξεων. ● Μην τπάτε τα πακέτα επαναφορτιζόμενων μπαταριών στη φωτιά ή τα οικιακά απορρίμματα. ● Αποφεύγετε την επαφή με υγρά που έχουν διαρρεύσει από ελαττωματικές επαναφορτιζόμενες μπαταρίες. Εάν έρθετε σε επαφή με το υγρό, ξεπλύνετε αμέσως την περιοχή με νερό και, σε περίπτωση επαφής με τα μάτια, συμβουλευτείτε επιπλέον έναν ιατρό.

Δ ΠΡΟΕΙΔΟΠΟΙΗΣΗ ● Άτομα με περιορισμένες σωματικές, αισθητηριακές ή νοητικές ικανότητες ή χωρίς επαρκή πείρα και γνώσεις επιτρέπεται να χρησιμοποιούν τη συσκευή μόνο με επίβλεψη ή αν τους έχει εξηγηθεί από άτομο υπεύθυνο για την ασφάλειά τους η ασφαλής χρήση της συσκευής και αν κατανοούν τους κινδύνους που μπορούν να προκύψουν από αυτήν.

- Τα παιδιά δεν επιτρέπεται να παίζουν με τη συσκευή. ● Επιβλέπετε τα παιδιά, ώστε να είστε βέβαιοι ότι δεν παίζουν με τη συσκευή. ● Παιδιά από την ηλικία των 8 ετών επιτρέπεται να λειτουργούν τη συσκευή μόνο εάν καθοδηγούνται κατά τη χρήση της από άτομο υπεύθυνο για την ασφάλειά τους ή επιβλέπονται και υπό τον όρο ότι κατανοούν τους κινδύνους που μπορούν να προκύψουν από αυτήν. ● Ο καθαρισμός και η συντήρηση χρήστη επιτρέπεται να πραγματοποιούνται από παιδιά μόνο υπό επίβλεψη. ● Ελέγξτε ότι η τάση δικτύου συμφωνεί με την τάση που αναφέρεται στην πινακίδα τύπου του φορτιστή. ● Χρησιμοποιείτε τη συσκευή μόνο για τη

φόρτιση εγκεκριμένων πακέτων επαναφορτιζόμενων μπαταριών. ●Πριν από κάθε χρήση ελέγχετε το τροφοδοτικό ρεύματος, το καλώδιο σύνδεσης, τον προσαρμογέα μπαταρίας και τη συστοιχία μπαταριών για ζημιές. Μη χρησιμοποιείτε χαλασμένες συσκευές. Σε περίπτωση ζημιάς αντικαταστήστε τη συσκευή. ●Μην φορτίζετε χαλασμένα πακέτα επαναφορτιζόμενων μπαταριών. Αντικαθιστάτε τα χαλασμένα πακέτα επαναφορτιζόμενων μπαταριών με πακέτα επαναφορτιζόμενων μπαταριών εγκεκριμένα από την KÄRCHER. Δεν ισχύει για

συσκευές με μη αφαιρούμενη επαναφορτιζόμενη μπαταρία

●Μην ανοίγετε το φορτιστή. Σε περίπτωση ζημιάς ή ελαττώματος αντικαταστήστε το φορτιστή. ●Προστατέψτε το καλώδιο σύνδεσης από θερμότητα, αιχμηρές άκρες, λάδια και αυτοκινούμενα μέρη της συσκευής.

Δ **ΠΡΟΣΟΧΗ** ●Μη χρησιμοποιείτε το φορτιστή, όταν είναι βρεγμένος ή βρώμικος. ●Μην τοποθετείτε βρεγμένη ή βρώμικη συστοιχία μπαταριών στον προσαρμογέα μπαταρίας του φορτιστή.

ΠΡΟΣΟΧΗ ●Κίνδυνος βραχυκυκλώματος. Προστατέψτε τις επαφές του προσαρμογέα μπαταρίας από μεταλλικά μέρη. ●Κίνδυνος βραχυκυκλώματος. Μην αποθηκεύετε τα πακέτα επαναφορτιζόμενων μπαταριών μαζί με μεταλλικά αντικείμενα. ●Κίνδυνος πρόκλησης ζημιάς. Μην τυλίγετε το καλώδιο σύνδεσης γύρω από το τροφοδοτικό ρεύματος ή τον προσαρμογέα μπαταρίας. ●Μην καλύπτετε το φορτιστή ενώ είναι σε λειτουργία. ●Μη μεταφέρετε το φορτιστή από το καλώδιο σύνδεσης.

Υπόδειξη ●Διαβάστε οπωσδήποτε τις υποδείξεις ασφαλείας που συνοδεύουν τη συστοιχία μπαταριών. Λάβετε υπόψη τις υποδείξεις ασφαλείας κατά τη χρήση.

Συστοιχία μπαταριών / Φορτιστής

Διαβάστε και τηρείτε τις οδηγίες λειτουργίας και τις υποδείξεις ασφαλείας για τη χρήση της μπαταρίας και του φορτιστή.

Προβλεπόμενη χρήση

Δ ΠΡΟΕΙΔΟΠΟΙΗΣΗ

Κίνδυνος τραυματισμού από εκσφενδονιζόμενα σωματίδια

Χρησιμοποιείτε το μηχάνημα **μόνον** με σωστό προστατευτικό κάλυμμα.

Η συσκευή προορίζεται για την αφαίρεση βρύνων και ζιζανίων από ευθύγραμμους αρμούς και από σύνθετες επιφάνειες.

Χρησιμοποιείτε τη συσκευή αποκλειστικά για την ιδιωτική σας κατοικία.

Το τηλεσκοπικό στέλεχος και η στρεφόμενη κεφαλή καθαρισμού μπορούν να προσαρμόζονται σε διάφορα ύψη εργασίας.

Προβλέψιμη λανθασμένη χρήση

Δεν επιτρέπεται καμία μη ενδεδειγμένη χρήση.

Ο χειριστής έχει την ευθύνη για ζημιές που θα προκύψουν από μη ενδεδειγμένη χρήση.

Προστασία του περιβάλλοντος



Τα υλικά συσκευασίας είναι ανακυκλώσιμα. Απορρίψτε τις συσκευασίες με περιβαλλοντικά ορθό τρόπο.



Οι ηλεκτρικές και ηλεκτρονικές συσκευές περιέχουν πολύτιμα ανακυκλώσιμα υλικά και, συχνά, εξαρτήματα όπως μπαταρίες απλές, επαναφορτιζόμενες ή λάδια, τα οποία σε περίπτωση λανθασμένης χρήσης ή απόρριψης μπορούν να θέσουν σε κίνδυνο την ανθρώπινη υγεία και το περιβάλλον. Ωστόσο, αυτά τα συστατικά είναι απαραίτητα για τη σωστή λειτουργία της συσκευής. Οι συσκευές που φέρουν αυτό το σύμβολο δεν επιτρέπεται να απορρίπτονται μαζί με τα οικιακά απορρίμματα.

Υποδείξεις σχετικά με συστατικά (REACH)

Ενημερωμένες πληροφορίες σχετικά με τα συστατικά είναι διαθέσιμες στη διεύθυνση: www.kaercher.com/REACH

Προστατευτικό κάλυμμα βούρτσας

Εικόνα Β

Το προστατευτικό κάλυμμα αποτρέπει τον κίνδυνο τραυματισμού του χρήστη και των τριγύρω ατόμων από εκσφενδονιζόμενα σωματίδια.

Σύμβολα επάνω στη συσκευή

Καταστροφείας ζιζανίων WRE 4



Προειδοποίηση για εκσφενδονιζόμενα σωματίδια.



Απομακρύνετε τα άλλα άτομα από την περιοχή εργασίας.



Κατά τη λειτουργία της συσκευής φοράτε κατάλληλες ωπασπίδες και γυαλιά.



Προστατεύετε τη συσκευή από τη βροχή και τις σταγόνες νερού.

Φορτιστής πρίζας



Προστατέψτε τη συσκευή από την υγρασία. Αποθηκεύετε τη συσκευή σε ξηρό χώρο. Μην αφήνετε τη συσκευή απροστάτευτη στη βροχή. ο φορτιστής ενδείκνυται μόνο για χρήση σε εσωτερικούς χώρους.

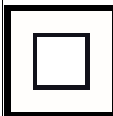

Ο φορτιστής ανταποκρίνεται στις απαιτήσεις της κατηγορίας προστασίας II.

Παρελκόμενα και ανταλλακτικά

Χρησιμοποιείτε μόνο γνήσια παρελκόμενα και γνήσια ανταλλακτικά, καθώς αυτά εγγυώνται την ασφάλει και απρόσκοπτη λειτουργία της συσκευής.

Πληροφορίες σχετικά με τα παρελκόμενα και τα ανταλλακτικά θα βρείτε στη διεύθυνση www.kaercher.com.

Παραδοτέος εξοπλισμός

Ο παραδοτέος εξοπλισμός της συσκευής απεικονίζεται επάνω στη συσκευασία. Κατά την αφαίρεση από τη συσκευασία ελέγξτε την πληρότητα των περιεχομένων. Σε περίπτωση που λείπουν παρελκόμενα ή έχουν προκληθεί ζημιές κατά τη μεταφορά, ενημερώστε τον προμηθευτή σας.

Περιγραφή συσκευής

Εικόνα Α

- 1) Περιστρεφόμενη νάιλον βούρτσα
- 2) Προστατευτικό κάλυμμα βούρτσας
- 3) Στρεφόμενη κεφαλή καθαρισμού
- 4) Πλήκτρο απασφάλισης στρεφόμενης κεφαλής
- 5) Τηλεσκοπικό στέλεχος
- 6) Δεύτερη λαβή
- 7) Πλήκτρο απασφάλισης διακόπτη συσκευής
- 8) Πλήκτρο απασφάλισης τηλεσκοπικού στελέχους
- 9) Χειρολαβή
- 10) Διακόπτης συσκευής
- 11) Υποδοχή για συστοιχία μπαταριών Battery Power 18 V

Συναρμολόγηση

1. Σπρώξτε τον παρεχόμενο σωλήνα με τη λοξή πλευρά μέσα στο περίβλημα κινητήρα.

Κλειδώνει με χαρακτηριστικό ήχο.

ΠΡΟΣΟΧΗ

Κίνδυνος πρόκλησης ζημιάς

Η χειρολαβή είναι ήδη τοποθετημένη και ρυθμισμένη στη μικρότερη τηλεσκοπική βαθμίδα. Μην αλλάξετε τη ρύθμιση πριν συναρμολογήσετε τελείως το τηλεσκοπικό στέλεχος.

2. Συνδέστε το πάνω τμήμα του σωλήνα μέσα στην υποδοχή της χειρολαβής.

Εικόνα Β

Κλειδώνει με χαρακτηριστικό ήχο.

3. Περάστε το καλώδιο της συσκευής από κάτω προς τα πάνω μέσα στο ειδικό κανάλι στο τηλεσκοπικό στέλεχος.

Εικόνα D

4. Σπρώξτε τη δεύτερη λαβή μέσα στην υποδοχή.

Εικόνα Ε

Κλειδώνει με χαρακτηριστικό ήχο.

5. Σπρώξτε το προστατευτικό κάλυμμα μέσα στην υποδοχή.

Εικόνα F

Κλειδώνει με χαρακτηριστικό ήχο.

6. Ξεβιδώστε και αφαιρέστε τη λαβή της ασφάλειας του στηρίγματος.

Εικόνα G

7. Πιέστε κυκλικά την τριχωπή ταινία μέσα στο στήριγμα βούρτσας και ασφαλίστε την.

Εικόνα Η

8. Τοποθετήστε και σφίξτε τη λαβή της ασφάλειας.

Εικόνα Ι

Θέση σε λειτουργία

Ρύθμιση συσκευής

Ρύθμιση τηλεσκοπικού στελέχους

Μπορείτε να προσαρμόσετε το μήκος της συσκευής στις απαιτήσεις σας.

1. Πιέστε το πλήκτρο απασφάλισης.
2. Ρυθμίστε το τηλεσκοπικό στέλεχος όπως θέλετε.

Εικόνα J

Ρύθμιση κεφαλής καθαρισμού

Μπορείτε να προσαρμόσετε τη γωνία της κεφαλής καθαρισμού σύμφωνα με τις απαιτήσεις σας.

1. Πιέστε το πλήκτρο απασφάλισης.
2. Ρυθμίστε την κεφαλή καθαρισμού όπως θέλετε.

Εικόνα K

Τοποθέτηση μπαταρίας

ΠΡΟΣΟΧΗ

Λερωμένες επαφές

*Ζημιές στη συσκευή και την μπαταρία
Πριν από τη χρήση ελέγξτε την υποδοχή της μπαταρίας και τις επαφές για ρύπους και, εάν είναι απαραίτητο, καθαρίστε τις.*

1. Σπρώξτε την μπαταρία στην υποδοχή, ώσπου να κλειδώσει με έναν ήχο.

Αφαίρεση μπαταρίας

Δ ΠΡΟΕΙΔΟΠΟΙΗΣΗ

Ανεξέλεγκτη λειτουργία

Κίνδυνος τραυματισμού

Κατά τα διαλείμματα και πριν από κάθε εργασία συντήρησης και επισκευής αφαιρείτε την μπαταρία από τη συσκευή.

1. Πιέστε το πλήκτρο απασφάλισης.
2. Αφαιρέστε την μπαταρία από τη συσκευή.

Πληροφορίες για τη λειτουργία με συστοιχία μπαταριών και φορτιστή

Θόνη

Η συστοιχία μπαταριών διαθέτει θόνη. Στην θόνη μπορείτε να διαβάσετε τα παρακάτω:



- Κατάσταση φόρτισης
- Πρόσδος της φόρτισης
- Υπολειπόμενος χρόνος λειτουργίας



Υπόδειξη

Η μεταγωγή ισχύος προκαλεί προσαρμογή του χρόνου λειτουργίας!

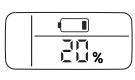
- Μηνύματα σφάλματος

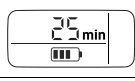
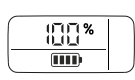
Η ένδειξη περιστρέφεται ανάλογα με τη χρησιμοποιούμενη συσκευή κατά την τοποθέτηση της συστοιχίας μπαταριών.

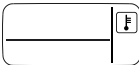
Ένδειξη	Σημασία
Αποθήκευση συστοιχίας μπαταριών	
	Η κατάσταση φόρτισης της συστοιχίας μπαταριών σε περίπτωση μη χρήσης.
Χρήση συστοιχίας μπαταριών	
	Ο υπολειπόμενος χρόνος λειτουργίας της συστοιχίας μπαταριών σε περίπτωση χρήσης.
Φόρτιση συστοιχίας μπαταριών	
	Ο υπολειπόμενος χρόνος φόρτισης της συστοιχίας μπαταριών κατά τη φόρτιση.
	Η συστοιχία μπαταριών είναι πλήρως φορτισμένη.
Ένδειξη σφάλματος	

Ενδειξη	Σημασία
	Η θερμοκρασία της συστοιχίας μπαταριών είναι εκτός του επιτρεπόμενου εύρους θερμοκρασίας ή η συστοιχία μπαταριών είναι κλειδωμένη λόγω βραχυκυκλώματος (βλ. κεφάλαιο).
	Η συστοιχία μπαταριών είναι χαλασμένη και κλειδωμένη για λόγους ασφαλείας. Μη χρησιμοποιείτε τη συστοιχία μπαταριών και διαθέστε τα απορρίμματα με ορθό τρόπο.

Λειτουργία

⚠ ΠΡΟΣΟΧΗ

Λασκαρισμένη συστοιχία μπαταριών

Κίνδυνος τραυματισμού και πρόκλησης ζημιών

Φροντίστε ώστε η συστοιχία μπαταριών να ασφαλίσει.

Υπόδειξη

Κατά τη χρήση, ο υπολειπόμενος χρόνος λειτουργίας εμφανίζεται στην οθόνη.

Μετά τη χρήση φορτίστε μια μερικώς εκφορτισμένη συστοιχία μπαταριών.

Πριν από τη χρήση της συστοιχίας μπαταριών σε μια συσκευή των συστημάτων Battery Power (+) της KÄRCHER λάβετε υπόψη τις οδηγίες χρήσης και τις υποδείξεις ασφαλείας της χρησιμοποιούμενης συσκευής.

Πριν από τη χρήση ελέγξτε, εάν η συστοιχία μπαταριών και η συσκευή συμφωνούν (18 V - 36 V).

1. Βάλτε τη συστοιχία μπαταριών μέσα στην υποδοχή της συσκευής.
2. Μετά την εργασία αφαιρέστε τη συστοιχία μπαταριών από τη συσκευή.
3. Μετά την εργασία φορτίστε τη συστοιχία μπαταριών.

Φόρτιση

Υπόδειξη

Υποδείξεις σχετικά με τον χειρισμό υπάρχουν στις οδηγίες χρήσης της συστοιχίας μπαταριών ή πάνω στη χρησιμοποιούμενη συσκευή.

1. Βάλτε τη συστοιχία μπαταριών στον προσαρμογέα του φορτιστή.
2. Συνδέστε τον μετασχηματιστή στην πρίζα.
3. Η φόρτιση ξεκινά αυτόματα.
Στην οθόνη της συστοιχίας μπαταριών εμφανίζεται ο υπόλοιπος χρόνος φόρτισης. Όταν η συστοιχία μπαταριών φορτιστεί πλήρως, η οθόνη δείχνει 100 %.
4. Μετά τη φόρτιση βγάλτε τη συστοιχία μπαταριών από τον προσαρμογέα.
5. Αποσυνδέστε τον μετασχηματιστή από την πρίζα.

Υπόδειξη

Η φορτισμένη συστοιχία μπαταριών μπορεί να παραμείνει στον φορτιστή, ώσπου να χρησιμοποιηθεί. Δεν υπάρχει κίνδυνος υπερφόρτισης.

Αποφύγετε την περιττή κατανάλωση ενέργειας και αποσυνδέστε το φορτιστή, όταν η συστοιχία μπαταριών φορτιστεί πλήρως.

Η οθόνη δείχνει ένα σύμβολο θερμοκρασίας

Πέρα από την επιτρεπόμενη θερμοκρασία η φόρτιση της συστοιχίας μπαταριών δεν είναι εφικτή. Κατά τη προσπάθεια φόρτισης στην οθόνη της συστοιχίας μπαταριών εμφανίζεται το σύμβολο θερμοκρασίας.

- Περιμένετε, μέχρι η θερμοκρασία των μπαταριών να πέσει σε επιτρεπτές τιμές. Η διαδικασία φόρτισης ξεκινά, μόλις η θερμοκρασία της συστοιχίας μπαταριών πέσει σε επιτρεπόμενη τιμή.

Ενεργοποίηση συσκευής

Για να ξεκλειδώσετε τον διακόπτη της συσκευής πρέπει να πιέσετε την ασφάλεια (λειτουργία ασφαλείας). Μόνο τότε μπορεί η συσκευή να ενεργοποιηθεί από τον διακόπτη.

1. Πιέστε το πλήκτρο απασφάλισης.
2. Πιέστε ταυτόχρονα τον διακόπτη της συσκευής.
Η συσκευή ξεκινά, μπορείτε να αφήσετε το πλήκτρο απασφάλισης, η συσκευή συνεχίζει να λειτουργεί.
3. Αφήστε τον διακόπτη της συσκευής.
Η συσκευή σταματά.

Αφαίρεση ζιζανίων

1. Με αργές κινήσεις, πάντα υπό μικρή γωνία και χωρίς να εξασκείτε πίεση οδηγήστε τη συσκευή πάνω από την επιφάνεια που θέλετε να καθαρίσετε. Μην οδηγείτε τη συσκευή υπό πολύ μεγάλη γωνία πάνω στην επιφάνεια.

Εικόνα L

2. Τα σημεία με έντονη και σκληρή βλάστηση επεξεργαστείτε τα επανειλημμένα και αργά.
3. Για την επεξεργασία αρμών μπορείτε να κρατήσετε τη συσκευή από την πλευρά της δευτέρας λαβής και έτσι να τη γέρνετε πιο εύκολα. Λάβετε υπόψη πως ενδεχομένως να αφαιρεθούν και σαθρά υλικά αρμών.

Υπόδειξη

Λάβετε υπόψη πως η συσκευή αφαιρεί τα ζιζάνια επιφανειακά. Δεν αφαιρεί τις ρίζες. Η νάιλον βούρτσα μπορεί να αφαιρεί ένα ευρύ φάσμα ζιζανίων σχεδόν από κάθε επιφάνεια συγκράτησης. Το αποτέλεσμα καθαρισμού όμως μπορεί να διαφέρει ανάλογα με τις εξωτερικές επιδράσεις (υγρασία αέρα, υγρασία δαπέδου και θερμοκρασία περιβάλλοντος).

ΠΡΟΣΟΧΗ

Κίνδυνος πρόκλησης ζημιάς

Μην τρίβετε έντονα με τη συσκευή και μην χρησιμοποιείτε το προστατευτικό κάλυμμα της βούρτσας ως ξύστρα. Η συσκευή μπορεί να πάθει ζημιά.

Μεταφορά

Δ ΠΡΟΣΟΧΗ

Μη τήρηση των οδηγιών σχετικά με το βάρος

Κίνδυνος τραυματισμού και πρόκλησης ζημιών

Κατά τη μεταφορά προσέξτε το βάρος του μηχανήματος.

Αποθήκευση

Δ ΠΡΟΣΟΧΗ

Μη τήρηση των οδηγιών σχετικά με το βάρος

Κίνδυνος τραυματισμού και πρόκλησης ζημιών

Κατά την αποθήκευση προσέξτε το βάρος της συσκευής.

Σωστή φύλαξη της συσκευής

Για φύλαξη κρεμάστε τη συσκευή από τον κρίκο στη λαβή. Εναλλακτικά μπορείτε να τοποθετείτε τη συσκευή με την άκρη του προστατευτικού καλύμματος.

ΠΡΟΣΟΧΗ

Κίνδυνος ζημιάς στις βούρτσες

Μην τοποθετείτε τη συσκευή έτσι ώστε να στηρίζεται πάνω στις βούρτσες.

Φροντίδα και συντήρηση Αντικατάσταση τριχωτής ταινίας

Υπόδειξη

Η τριχωτή ταινία πρέπει να αντικαθίσταται, όταν οι τρίχες έχουν εμφανή σημάδια φθοράς.

1. Αφαιρέστε τη συστοιχία μπαταριών από τη συσκευή.
2. Ξεβιδώστε και αφαιρέστε τη λαβή της ασφάλειας του στηρίγματος βούρτσας.
3. Αφαιρέστε τη φθαρμένη τριχωτή ταινία τραβώντας την στο βοηθητικό εξάρτημα.
4. Τοποθετήστε νέα τριχωτή ταινία σταδιακά στο στήριγμα και ασφαλίστε την (βλ. «Συναρμολόγηση»).
5. Τοποθετήστε και σφίξτε τη λαβή της ασφάλειας.

Αντικατάσταση προστατευτικού καλύμματος

Δ ΠΡΟΕΙΔΟΠΟΙΗΣΗ

Κίνδυνος τραυματισμού από εκσφενδονιζόμενα σωματίδια

Χρησιμοποιήστε το μηχανήμα μόνον με σωστό προστατευτικό κάλυμμα.

Το προστατευτικό κάλυμμα πρέπει να αντικατασταθεί, όταν εμφανίζει σημάδια φθοράς όπως ρωγμές και ραγίσματα.

1. Αποσυναρμολογήστε την τριχωτή ταινία.
2. Με ένα κατασβίδι λύστε την ασφάλεια του καλύμματος.

Εικόνα N

3. Τραβήξτε το προστατευτικό κάλυμμα προς τα πίσω.
4. Τοποθετήστε και ασφαλίστε το νέο προστατευτικό κάλυμμα.

Αφαίρεση δεύτερης λαβής

Εικόνα Μ

Η δεύτερη λαβή μπορεί να αφαιρεθεί για λόγους επισκευών.

1. Με ένα κατσαβίδι λύστε την ασφάλεια της δεύτερης λαβής.
2. Τραβήξτε τη λαβή προς τα κάτω έξω από το στήριγμα.

Κατά την επανατοποθέτηση προσέξτε ώστε η λαβή να ασφαλίσει σωστά.

Καθαρισμός

Πριν τον καθαρισμό αφαιρέστε τη συστοιχία μπαταριών από τη συσκευή.

ΠΡΟΣΟΧΗ

Λανθασμένος καθαρισμός

Ζημιές στη συσκευή

Μην καθαρίζετε τη συσκευή με σωλήνα ή με δέσμη νερού υψηλής πίεσης.

Μην χρησιμοποιείτε καυστικά απορρυπαντικά.

Μην χτυπάτε τη βούρτσα πάνω στο έδαφος.

1. Αφαιρέστε τη συστοιχία μπαταριών.
2. Καθαρίστε τα φυτικά υπολείμματα με μια βούρτσα.
3. Καθαρίζετε τη συσκευή με ένα υγρό πανί.

Αντιμετώπιση βλαβών

Οι βλάβες οφείλονται συχνά σε ασήμαντες αιτίες, τις οποίες μπορείτε να αντιμετωπίσετε μόνοι σας με τη βοήθεια του ακολούθου πίνακα. Σε περίπτωση αμφιβολίας ή σε περίπτωση βλάβης που δεν αναγράφεται εδώ μπορείτε να απευθύνεστε στο εξουσιοδοτημένο μήημα εξυπηρέτησης πελατών.

Με την αύξηση της παλαιότητας, η απόδοση της συστοιχίας μπαταριών θα μειώνεται ακόμη και με σωστή φροντίδα, και τελικά όταν φορτίζεται πλήρως, ο πλήρης χρόνος λειτουργίας δεν θα επιτυγχάνεται. Αυτό δεν αποτελεί ελάττωμα.

Δυσλειτουργίες στη συσκευή

Η συσκευή δεν τίθεται σε λειτουργία

Η συστοιχία μπαταριών δεν έχει τοποθετηθεί σωστά.

1. Εισάγετε τη συστοιχία μπαταριών στην υποδοχή, ώσπου να κλειδώσει.

Η συστοιχία μπαταριών είναι άδεια.

1. Φορτίστε τη συστοιχία μπαταριών.

Η συστοιχία μπαταριών είναι κατάσταση αδράνειας.

1. Πιέστε τον διακόπτη της συσκευής παρατεταμένα ή μια δεύτερη φορά.

Η συστοιχία μπαταριών είναι χαλασμένη.

1. Αντικαταστήστε τη συστοιχία μπαταριών.

Η συσκευή σταματά κατά τη διάρκεια της λειτουργίας

Η μπαταρία υπερθερμάνθηκε

- Διακόψτε την εργασία και αφήστε την μπαταρία να κρυώσει κάτω από την επιτρεπόμενη θερμοκρασία. Αυτό μπορεί να διαρκέσει ορισμένα λεπτά.

Η συσκευή σταματά κατά τη διάρκεια της λειτουργίας

Μπλοκαρισμένη τριχωτή ταινία / Υπερφόρτωση συσκευής / Ενεργοποίηση του προστατευτικού διακόπτη του κινητήρα.

- Αφήστε τη συσκευή να κρυώσει μερικά λεπτά.
- Κατά τη λειτουργία εξασκείτε λιγότερη πίεση στη συσκευή.

Μη ικανοποιητικό αποτέλεσμα καθαρισμού

Φθαρμένες τρίχες

- Αντικαταστήστε την τριχωτή ταινία.

Σφάλμα κατά τη φόρτιση

Η συστοιχία μπαταριών δεν φορτίζεται, η οθόνη είναι αναμμένη

Ο φορτιστής είναι χαλασμένος.

1. Αντικαταστήστε το φορτιστή.

Η συστοιχία μπαταριών δεν φορτίζεται, η οθόνη είναι σβηστή

Η συστοιχία μπαταριών είναι πλήρως αποφορτισμένη ή χαλασμένη.

1. Περιμένετε, μήπως η οθόνη δείξει μετά από λίγο τον υπολειπόμενο χρόνο φόρτισης.

Εάν η οθόνη παραμένει σβηστή, η συστοιχία μπαταριών είναι χαλασμένη.

2. Αντικαταστήστε τη συστοιχία μπαταριών.

Η συστοιχία μπαταριών δεν φορτίζεται, στην οθόνη εμφανίζεται το σύμβολο θερμοκρασίας

Η θερμοκρασία μπαταρίας είναι πολύ χαμηλή / υψηλή.

1. Μεταφέρετε τη συστοιχία μπαταριών σε περιβάλλον με μέτριες συνθήκες θερμοκρασίας και περιμένετε, μέχρι η θερμοκρασία της συστοιχίας μπαταριών να είναι πάλι στην κανονική περιοχή, βλ. κεφάλαιο «Τεχνικά στοιχεία» στο εγχειρίδιο των μπαταριών.

Η φόρτιση ξεκινά αυτόματα.

Δυσλειτουργίες συστοιχίας μπαταριών

Γενικό σφάλμα

Η οθόνη δείχνει ένα σπασμένο σύμβολο μπαταρίας

Η συστοιχία μπαταριών είναι χαλασμένη και κλειδωμένη για λόγους ασφαλείας.

1. Μη χρησιμοποιείτε τη συστοιχία μπαταριών.
2. Διαθέστε τη συστοιχία μπαταριών με ορθό τρόπο.

Σφάλμα στη λειτουργία

Στην οθόνη εμφανίζεται το σύμβολο θερμοκρασίας

Η θερμοκρασία μπαταρίας είναι πολύ χαμηλή / υψηλή.

1. Περιμένετε, μέχρι η θερμοκρασία της συστοιχίας μπαταριών να είναι πάλι στην κανονική περιοχή, βλ. κεφάλαιο «Τεχνικά στοιχεία» στο εγχειρίδιο των μπαταριών.

Σε περίπτωση βραχυκυκλώματος, η συστοιχία μπαταριών κλειδώνει για 30 δευτερόλεπτα. Εάν το βραχυκύκλωμα παρουσιάσει πιο συχνά, η συστοιχία μπαταριών θα κλειδώσει μόνιμα.

1. Για να ξεκλειδώσετε τη συστοιχία μπαταριών συνδέστε την στον φορτιστή.

Η οθόνη δείχνει υπολειπόμενο χρόνο λειτουργίας 0, η συσκευή απενεργοποιείται

Η συστοιχία μπαταριών είναι αποφορτισμένη.

1. Φορτίστε τη συστοιχία μπαταριών.

Σφάλμα κατά την αποθήκευση

Η οθόνη δεν δείχνει υπολειπόμενη χωρητικότητα

Η συστοιχία μπαταριών είναι αποφορτισμένη.

1. Φορτίστε τη συστοιχία μπαταριών.

Η οθόνη δείχνει υπολειπόμενη χωρητικότητα 70%, αν και η συστοιχία μπαταριών είναι πλήρως φορτισμένη

Η συστοιχία μπαταριών βρίσκεται στην αυτόματη λειτουργία αποθήκευσης. Η λειτουργία αποθήκευσης ενεργοποιείται, εάν η συστοιχία μπαταριών δεν χρησιμοποιηθεί για περισσότερο από 21 ημέρες. Η λειτουργία αυτή προστατεύει τα στοιχεία μπαταρίας από γρήγορη γήρανση και αυξάνει τη διάρκεια ζωής.

1. Πριν από την επόμενη χρήση φορτίστε πλήρως τη συστοιχία μπαταριών.

Εγγύηση

Σε κάθε χώρα ισχύουν οι όροι εγγύησης οι οποίοι εκδίδονται από την αρμόδια εταιρεία διανομής μας. Τυχόν βλάβες στη συσκευή σας επιδιωκτώνται από εμάς χωρίς χρέωση εντός της προθεσμίας εγγύησης, εφόσον οφείλονται σε σφάλμα υλικού ή κατασκευής. Σε περίπτωση εγγύησης απευθυνθείτε στον προμηθευτή σας ή το πλησιέστερο εξουσιοδοτημένο τμήμα εξυπηρέτησης πελατών, προσκομίζοντας το παραστατικό της αγοράς.

(για διευθύνσεις βλέπε την πίσω σελίδα)

Τεχνικά στοιχεία

	WRE 4 Battery	WRE 4 Battery Set
Στοιχεία ισχύος συσκευής		
Τύπος συστοιχίας μπαταριών	-	Battery Power 18/25
Τάση λειτουργίας	V 18	18
Περιστροφές βούρτσας	1/min 2300-2800	2300-2800
Διάμετρος βούρτσας	mm 180	180
Υλικό βούρτσας		Νάιλον Νάιλον

**WRE 4 WRE 4
Battery Battery
Set**

Διαστάσεις και βάρη

Βάρος	kg	2,8	3,3
Μήκος x πλάτος x ύψος	mm	1370 x 230 x 380	1370 x 230 x 380

Μετρημένες τιμές

Τιμή δονήσεων χε- ριού-βραχίονα	m/s ²	<2,5	<2,5
Αβεβαιότητα Κ	m/s ²	0,2	0,2
Στάθμη ηχητικής πίεσης	dB(A)	71	71
Αβεβαιότητα K _{ρA}	dB(A)	2	2
Στάθμη ηχητικής ισχύος L _{WA} + Αβεβαιότητα K _{WA}	dB(A)	87	87

Με την επιφύλαξη τεχνικών αλλαγών.

Δήλωση συμμόρφωσης ΕΕ

Με το παρόν δηλώνουμε ότι η παρακάτω μηχανή λόγω του σχεδιασμού και του τύπου κατασκευής της καθώς και στην έκδοσή της την οποία έχουμε διαθέσει στην αγορά πληροί τις σχετικές βασικές απαιτήσεις για την ασφάλεια και την υγεία των Οδηγίων ΕΕ. Σε περίπτωση τροποποίησης της μηχανής που δεν έχει συμφωνηθεί με εμάς, αυτή η δήλωση ακυρώνεται.

Προϊόν: Καταστροφέας ζιζανίων

Τύπος: WRE 4

Σχετικές Οδηγίες ΕΕ

2006/42/ΕΚ (+2009/127/ΕΚ)

2014/30/ΕΕ

2011/65/ΕΕ

2000/14/ΕΚ

Εφαρμοζόμενα εναρμονισμένα πρότυπα

EN 60335-1

EN 62233: 2008

EN 55014-1: 2006+A2: 2011

EN 55014-2

EN 50581

Εφαρμοζόμενη διαδικασία αξιολόγησης συμμόρφωσης

2000/14/ΕΚ: Παράρτημα V

Στάθμη ηχητικής ισχύος dB(A)

Μετρημένη: 85

Εγγυημένη: 87

Οι υπογράφοντες ενεργούν κατ' εντολή και με πληρεξούσιο από το διοικητικό συμβούλιο.

H. Jenner

Chairman of the Board of Management

S. Reiser

Director Regulatory Affairs & Certification

Πληρεξούσιος τεκμηρίωσης: S. Reiser

Alfred Kärcher SE & Co. KG

Alfred-Kärcher-Str. 28 - 40

71364 Winnenden (Germany)

Τηλ.: +49 7195 14-0

Φαξ: +49 7195 14-2212

Winnenden, 2018/10/01

İçindekiler

Genel uyarılar	103
Genel güvenlik bilgileri	103
WRE 4 yabancı ot temizleme cihazı	103
Güvenlik bilgisi	103
Fişli şarj cihazı	103
Güvenlik bilgisi	103
Akü paketi/şarj cihazı	104
Amaca uygun kullanım	104
Çevre koruma	104
Fırça koruyucu kapağı	104
Cihazdaki simgeler	104
Aksesuarlar ve yedek parçalar	105
Teslimat kapsamı	105
Cihaz açıklaması	105
Montaj	105
İşletime alma	105
Akü paketi ve şarj cihazıyla çalışma hakkında bilgiler	106
Cihazın çalıştırılması	107
Yabancı otların temizlenmesi	107
Taşıma	107
Depolama	107
Cihazın doğru şekilde saklanması	107
Bakım ve koruma	107
Fırça kılı bandının değiştirilmesi	107
Koruyucu kapağın değiştirilmesi	108
İkinci tutamağın sökülmesi	108

Temizleme	108
Arıza durumunda yardım	108
Garanti	109
Teknik bilgiler	109
AB Uygunluk Beyanı	110

Genel uyarılar



Cihazı ilk kez kullanmadan önce bu orijinal kullanım kılavuzunu okuyun ve buradaki bilgilere göre hareket edin. Orijinal kullanım kılavuzunu daha sonra tekrar kullanmak ya da cihazın sonraki kullanıcılarına iletmek üzere saklayın.

Genel güvenlik bilgileri

△ TEHLİKE ●Boğulma tehlikesi. Ambalaj folyolarını çocuklardan uzak tutunuz.

△ UYARI ●Fiziksel, duysal veya zihinsel kabiliyetleri azalmış veya deneyim ve bilgi eksikliği olan kişiler, yalnızca düzgün şekilde gözetim altında tutulmaları ya da güvenlik konusunda eğitilmiş bir kişi tarafından cihazın güvenli kullanımı ile ilgili talimat almaları ve ortaya çıkan tehlikeleri anlamları durumunda cihazı kullanabilirler. ●Çocukların bu cihazı kullanması yasaktır.

●Cihazla oynamalarını sağlamak için çocuklar gözetim altında tutulmalıdır.

Not ●Çalışma alanında başka bir kişi veya hayvan varsa cihazı çalıştırmayın.

WRE 4 yabancı ot temizleme cihazı

Güvenlik bilgisi

- Cihazı asla sıvı içine tamamen batırmayın.
- Cihazı sadece dış alanda çalıştırın.
- Cihazda hasar olup olmadığını düzenli olarak kontrol edin. Görünür bir hasar olması durumunda cihazı çalıştırmayın.
- Çalıştırmadan önce, temizlenecek yüzeyde kum, taş veya hareket edebilen parçalar olmadığından emin olun. Bu cisimler, temizleme sırasında fırlayabilir veya yüzeye ve cihaza hasar verebilir.
- Çalıştırma sırasında, cihazın geri tepmesini dikkate alın. Çalıştırılan cihaz, kontrolsüz bir şekilde ileri ve geri hareket

edebilir. Cihazı iyi kavrayın ve güvenli bir pozisyonda durun.

- Cihazı gerilim altında bulunan cihazların yakınında çalıştırmayın.
- Akü paketine ekli güvenlik bilgilerini dikkate alın ve buradaki bilgilere göre hareket edin.

Fişli şarj cihazı Güvenlik bilgisi

△ TEHLİKE ●Patlama tehlikesi. Pilleri şarj etmeyin (birincil hücreli). ●Şarj cihazını patlayıcı ortamlarda kullanmayın. ●Akü paketlerini ateş ya da ev çöpüne atmayın.

●Arızalı akülerden çıkan sıvıya teması önleyin. Sıvıya temas edilmesi durumunda ilgili bölgeyi su ile yıkayın ve göze temas etmesi durumunda doktorunuza başvurun.

△ UYARI ●Fiziksel, duysal veya zihinsel kabiliyetleri azalmış veya deneyim ve bilgi eksikliği olan kişiler, yalnızca düzgün şekilde gözetim altında tutulmaları ya da güvenlik konusunda eğitilmiş bir kişi tarafından cihazın güvenli kullanımı ile ilgili talimat almaları ve ortaya çıkan tehlikeleri anlamları durumunda cihazı kullanabilirler. ●Bu cihazla çocukların oynaması yasaktır. ●Cihazla oynamalarını sağlamak için çocuklar gözetim altında tutulmalıdır. ●En az 8 yaş üzeri çocuklar, sadece güvenliklerinden sorumlu bir kişi tarafından cihazın kullanımı ile ilgili eğitim aldıkları veya denetim altında oldukları ve oluşabilecek tehlikeleri anladıkları takdirde cihazı kullanabilir. ●Çocuklar, temizliği ve bakımı sadece gözetim altında yapabilir. ●Şebeke geriliminin uygunluğunu şarj cihazının tip etiketinde belirtilen gerilim bilgisi ile kontrol edin. ●Şarj cihazını, sadece izin verilen akü paketlerinin şarj edilmesi için kullanın. ●Her işlemden önce güç adaptörünü bağlantı kablосunu, akü adaptörünü ve akü paketini hasarlara karşı kontrol edin. Hasarlı cihazları kullanmayın. Hasar olması durumunda cihazı değiştirin. ●Hasarlı akü paketlerini şarj etmeyin. Hasarlı akü paketlerini, KÄR-CHER tarafından onaylanan akü paketleri ile değiştirin. Yerleşik aküye sahip cihazlar için geçerli değildir. ●Şarj cihazını açmayın. Hasar veya

hata durumunda şart aletini değiştirin.

●Bağlantı kablosunu sıcaktan, keskin kenarlardan, yağdan ve hareketli parçalardan uzak tutun.

△ **TEDBİR** ●Şarj cihazını ıslak veya kirlili koşullarda kullanmayın. ●Akü paketini şarj cihazının akü adaptörüne ıslak veya kirlili şekilde yerleştirmeyin.

DIKKAT ●Kısa devre tehlikesi. Akü adaptörünün kontaklarını metal parçalardan koruyun. ●Kısa devre tehlikesi. Akü paketlerini metal cisimler ile birlikte saklamayın. ●Zarar görme tehlikesi. Bağlantı kablosunu güç adaptörünün veya akü adaptörünün etrafına sarmayın. ●İşletim sırasında şarj cihazının üzerini kapatmayın. ●Şarj cihazını bağlantı kablosu üzerinde taşımayın.

Not ●Akü paketinde bulunan güvenlik bilgilerini okuyunuz. Kullanım sırasında güvenlik bilgisine dikkat edin.

Akü paketi/şarj cihazı

Aküyü ve şarj cihazını kullanmak için kullanım talimatlarını ve güvenlik bilgilerini okuyun ve dikkate alın.

Amaca uygun kullanım

△ **UYARI**

Fırlayan parçalar nedeniyle yaralanma tehlikesi

Yabani ot temizleme cihazını, sadece koruyucu başlık takılıyken kullanın.

Cihaz, düz ek yerlerinden ve karmaşık yüzey tasarımlarından yosun ve yabancı otları temizlemek için tasarlanmıştır.

Cihazı sadece evinizde kullanın.

Teleskopik sap ve döner temizleme başlığı, farklı gövde boyutlarına uyarlanabilir.

Öngörülebilir yanlış kullanım

Amaca uygun olmayan her türlü kullanım yasaktır.

Amaca uygun olmayan kullanımdan kaynaklanan hasarlardan kullanıcı sorumludur.

Çevre koruma



Ambalaj malzemeleri geri dönüştürülebilir. Lütfen ambalajları çevreye zarar vermeden tasfiye edin.



Elektrikli ve elektronik cihazlar, değerli ve geri dönüştürülebilir malzemelerin yanı sıra yanlış kullanılması veya yanlış imha edilmesi durumunda insan sağlığı ve çevre için potansiyel tehlike teşkil edecek piller, aküler veya yağlar içerebilir. Ancak cihazın usulüne uygun şekilde çalıştırılması için bu parçalar gereklidir. Bu sembol ile işaretlenen cihazlar evsel atık ile birlikte imha edilmemelidir.

İçindekiler hakkında uyarılar (REACH)

İçindekiler hakkında ayrıntılı bilgileri bulabileceğiniz adres: www.kaercher.com/REACH

Fırça koruyucu kapağı

Şekil B

Koruyucu kapak, kullanıcının veya çevredeki kişilerin fırlayan parçalar nedeniyle yaralanmasını önler.

Cihazdaki simgeler

WRE 4 yabancı ot temizleme cihazı



Fırlayan nesnelere dikkat.

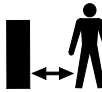

Diğer kişileri çalışma alanından uzak tutun.



Cihazı çalıştırırken, uygun kulaklık ve koruyucu gözlük kullanın.



Cihazı yağmura ve su sıçramasına karşı koruyun.

Fişli şarj cihazı



Cihazı neme karşı koruyun. Cihazı kuru kalacak şekilde depolayın. Cihazı yağmura maruz bırakmayın. Cihaz sadece iç mekanda kullanıma uygundur.

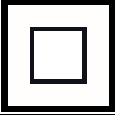

Cihaz, koruma sınıfı II gerekliliklerini karşılamaktadır.

Aksesuarlar ve yedek parçalar

Sadece orijinal aksesuarlar ve orijinal yedek parçalar kullanın. Bu parçalar cihazın güvenli ve arızasız çalışmasını sağlar. Aksesuar ve yedek parçalara ilişkin bilgiler için adres: www.kaercher.com.

Teslimat kapsamı

Cihazınızın teslimat kapsamı ambalajı üzerinde gösterilmiştir. Ambalaj açıldığında içindeki parçalarda eksiklik olup olmadığını kontrol edin. Aksesuarların eksik olması durumunda ya da nakliye hasarlarında yetkili satıcınıza bilgilendirin.

Cihaz açıklaması

Şekil A

- 1 Döner naylon fırça
- 2 Fırça koruyucu kapağı
- 3 Döner temizleme başlığı
- 4 Döner temizleme başlığının kilit açma tuşu
- 5 Teleskopik sap
- 6 İkinci tutamak
- 7 Cihaz şalteri kilit açma tuşu
- 8 Teleskopik sap kilit açma tuşu
- 9 Tutamak
- 10 Cihaz şalteri
- 11 18 V Battery Power akü paketi için yuva

Montaj

1. Ekteki borunun konik tarafını motor muhafazasına itin.
Duyulabilir şekilde kilitletir.

DIKKAT

Zarar görme tehlikesi

Tutamak önceden monte edilmiş ve en kısa teleskopik kademeye göre ayarlanmıştır. Teleskopik sapı tamamen monte edene kadar, bu uyarı değiştirmeyin.

2. Borunun üst kısmını tutamağın yuvasına yerleştirin.

Şekil C

Duyulabilir şekilde kilitletir.

3. Cihaz kablosunu, teleskopik saptaki kablo kanalına aşağıdan yukarıya doğru yerleştirin.

Şekil D

4. İkinci tutamağı yuvaya itin.

Şekil E

Duyulabilir şekilde kilitletir.

5. Koruyucu kapağı yuvaya itin.

Şekil F

Duyulabilir şekilde kilitletir.

6. Tutucunun kilitleme kolunu döndürerek çıkarın.

Şekil G

7. Fırça kılı bandını, fırça tutucuya halka şeklinde bastırın ve yerleştirin.

Şekil H

8. Kilitleme kolunu takın ve döndürün.

Şekil I

İşletime alma

Cihazın ayarlanması

Teleskopik sapın ayarlanması

Cihazın uzunluğunu ihtiyacınıza göre ayarlayabilirsiniz.

1. Kilit açma tuşuna basın.
2. Teleskopik sapı isteğe göre ayarlayın.

Şekil J

Temizleme başlığının ayarlanması

Temizleme başlığının açısını temizleme gereksinimlerinize göre ayarlayabilirsiniz.

1. Kilit açma tuşuna basın.
2. Temizleme başlığını isteğe göre ayarlayın.

Şekil K

Akünün takılması

DIKKAT

Kirlenmiş kontaklar

Cihaz ve aküde hasarlar

Aküyü yerleştirmeden önce, akü yuvası ve kontakların kirliliğini kontrol edin ve gerekirse temizleyin.

1. Aküyü, duyulur şekilde yerine oturana kadar yuvaya itin.

Akünün çıkarılması

⚠ UYARI

Kontrolsüz çalıştırma

Yaralanma tehlikesi

İş aralarında ve bakım ve servis çalışmaları sırasında önce aküyü cihazdan çıkarın.

1. Kilit açma tuşuna basın.
2. Aküyü cihazdan çıkarın.

Akü paketi ve şarj cihazıyla çalışma hakkında bilgiler

Ekran

Akü paketi bir ekran ile donatılmıştır. Ekran-da aşağıdakiler görülebilir:

- Şarj durumu
- Yükleme ilerlemesi
- Kalan süre

Not

Çalışma süresinin uygunluğu güç şalteri ile sağlanır!

- Hata bildirimleri

Gösterge akü paketinin takılması sırasında kullanılan cihaza göre döner.

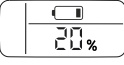
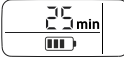
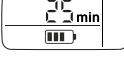
Gösterge	Anlamı
Akü paketinin depolanması	
	Akü paketinin kullanılmadığı zaman şarj durumu.
Akü paketinin kullanımı	
	Akü paketinin kullanıldığı zaman kalan çalışma süresi.
Akü paketinin şarj edilmesi	
	Akü paketinin şarj edilirken kalan şarj süresi.

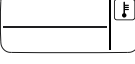
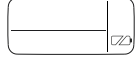
Gösterge	Anlamı
	Akü paketi tamamen şarj edilmiştir.
Hata göstergesi	
	Akü paketinin sıcaklığı izin verilen sıcaklık aralığının dışındadır ya da akü paketi kısa devre nedeniyle bloke edilmiştir (bkz. Bölüm).
	Akü paketi arızalı ve güvenlik nedeniyle bloke edilmiştir. Akü paketini kullanmayın ve yönetmeliğe uygun şekilde tasfiye edin.

İşletim

⚠ TEDBİR

Akü paketinin boşaltılması

Yaralanma ve zarar görme tehlikesi mevcuttur

Akü paketinin yerine oturmasına dikkat edin.

Not

Kullanım sırasında ekran kalan çalışma süresini gösterir.

Kullandıktan sonra kısmen boşaltılmış akü paketini şarj edin.

Akü paketini, bir KÄRCHER Battery Power (+) sistemi cihazında kullanmadan önce, kullanılan cihazın kullanım kılavuzunu ve güvenlik bilgilerini dikkate alın.

Kullanımdan önce akü paketinin ve cihazın eşleştiğini (18 V - 36 V) kontrol edin.

1. Akü paketini cihazın yuvasına itin.
2. İşlem bittikten sonra akü paketini cihazdan çıkarın.
3. İşlem bittikten sonra akü paketini şarj edin.

Şarj işlemi

Not

Çalıştırma ile ilgili bilgileri, akü paketi veya kullanılan cihazın kullanım kılavuzunda bulabilirsiniz.

1. Akü paketini, şarj aletinin akü adaptörüne takın.
2. Fişli güç adaptörünü prize takın.
3. Şarj işlemi otomatik olarak başlar.

Akü paketinin ekranında kalan şarj süresi görüntülenir. Tam şarj olmuş akü paketinde ekran %100'ü gösterir.

4. Şarj ettikten sonra, akü paketini akü adaptöründen çıkarın.
5. Güç adaptörünü prizden çekin.

Not

Akü paketi, şarj işleminden sonra kullanıma kadar şarj aletinde kalabilir. Aşırı dolma tehlikesi yoktur.

Gereksiz enerji tüketiminden kaçının ve akü paketi tam şarj olduğunda şarj aletini çıkarın.

Ekran sıcaklık sembolünü gösterir

Akü paketi, izin verilen sıcaklığın dışında şarj edilemez. Şarj denemesi sırasında, akü paketinin ekranında sıcaklık sembolü görüntülenir.

- Akü sıcaklığı, normal aralığa gelene kadar bekleyin.

Akü paketinin sıcaklığı, izin verilen sıcaklık aralığına geldiğinde şarj işlemi başlar.

Cihazın çalıştırılması

Cihaz şalterini etkinleştirmek için kilit açma düğmesine basmanız gerekir (güvenlik fonksiyonu). Cihaz, ancak bu işlemden sonra cihaz şalteri kullanılarak açılabilir.

1. Kilit açma tuşuna basın.
2. Aynı anda cihaz şalterine basın. Cihaz çalışır, kilit açma tuşu serbest bırakılabilir, cihaz çalışmaya devam eder.
3. Cihaz şalterini serbest bırakın. Cihazı durur.

Yabani otların temizlenmesi

1. Cihazı, yavaş hareketlerle, her zaman hafif açılı tutarak ve temizlenecek yüzeye bastırmadan kullanın. Cihazı, yüzeyin üzerinde düz olarak kullanmayın.

Şekil L

2. Zorlu ot yığınlarında birkaç kez ve yavaşça işlem yapın.
3. Ek yerlerinde çalışmak için, cihaz, ikinci tutamağın kenarlarından kavranarak hafifçe eğik tutulabilir. Gerekirse gevşek ek yeri malzemesinin çıkarılabileceğini unutmayın.

Not

Cihazın yabancı otları yüzeysel olarak temizlediğini unutmayın. Kökleri ortadan kaldırmayacaktır.

Özenli naylon fırça, çok çeşitli yabancı ot türlerini neredeyse tüm sert yüzeylerden temizleyebilir. Bununla birlikte, temizlik sonucu dış etkilere (hava nemi, toprak nemi ve ortam sıcaklığı) bağlı olarak değişiklik gösterebilir.

DIKKAT

Zarar görme tehlikesi

Cihazı kullanarak fırçalama işlemi yapmayın veya çizilmelere karşı fırçanın koruyucu kapağını kullanın. Cihaz hasar görebilir

Taşıma

△ TEDBİR

Ağırlığın dikkate alınmaması

Yaralanma ve zarar görme tehlikesi mevcuttur

Taşıma sırasında cihazın ağırlığını dikkate alın.

Depolama

△ TEDBİR

Ağırlığın dikkate alınmaması

Yaralanma ve zarar görme tehlikesi mevcuttur

Depolama sırasında cihazın ağırlığına dikkat edin.

Cihazın doğru şekilde saklanması

Cihazı saklamak için tutamaktaki asma gözünden asın. Alternatif olarak cihazı, koruyucu kapağın kenarı zemine gelecek şekilde yerleştirebilirsiniz.

DIKKAT

Fırçanın zarar görme tehlikesi

Cihazı, fırça zemine gelecek şekilde yerleştirmeyin.

Bakım ve koruma Fırça kılı bandının değiştirilmesi

Not

Fırça kıllarında aşınma olduğunda, fırça kılı bandının değiştirilmesi gerekir.

1. Akü paketini cihazdan çıkarın.

2. Fırça tutucu kilitleme kolunu döndürerek çıkarın.
3. Çıkarma yardımcısı üzerindeki aşınmış fırça kılı bandını çekerek çıkarın.
4. Yeni fırça kılı bandını parçalar halinde tutucuya bastırın ve yerleştirin (bkz. "Montaj").
5. Kilitleme kolunu takın ve döndürün.

Koruyucu kapağın değiştirilmesi

⚠ UYARI

Fırlayan parçalar nedeniyle yaralanma tehlikesi

Yabani ot temizleme cihazını, sadece koruyucu kapak takılıyken kullanın.

Çatlak veya kırık gibi aşınma belirtileri olduğunda koruyucu kapağın değiştirilmesi gerekir.

1. Fırça bandını sökün.
2. Koruyucu kapağın kilidini düz bir tornavidayla açın.

Şekil N

3. Koruyucu kapağı arkaya doğru çekerek çıkarın.
4. Yeni koruyucu kapağı takın ve yerleştirin.

İkinci tutamağın sökülmesi

Şekil M

İkinci tutamak, onarım amaçları için çıkarılabilir.

1. İkinci tutamağın kilidini düz bir tornavida ile gevşetin.
2. İkinci tutamağı, tutucudan aşağı doğru çıkarın.

Yeniden monte ederken, ikinci tutamağın güvenli şekilde oturduğundan emin olun.

Temizleme

Temizleme işleminden önce, akü paketi cihazdan çıkarılmalıdır.

DIKKAT

Yanlış temizleme

Cihazda zararlar

Cihazı hortumla veya yüksek basınçlı suyla temizlemeyin.

Aşındırıcı temizleme maddeleri kullanmayın.

Fırçayı zemine vurmeyin.

1. Akü paketini çıkarın.

2. Ot artıklarını bir fırça yardımıyla temizleyin.
3. Cihazı nemli bir bezle temizleyin.

Arıza durumunda yardım

Arızaların sebepleri çoğu zaman aşağıdaki genel bakış yardımıyla kendiniz giderebileceğiniz kadar basittir. Kararsızlık durumunda veya burada adı geçmeyen arızalarda lütfen yetkili müşteri hizmetlerine başvurun. Bakımı iyi yapılmasına rağmen, akü paketinin kapasitesi zaman geçtikçe azalır; böylece şarj tam doluyken bile tam çalışma süresine artık ulaşılmaz. Bu, bir kusur değildir.

Cihaz arızaları

Cihaz çalışmıyor

Akü paketi yerleştirilmemiş.

1. Akü paketini, yerine oturana kadar yuvaya itin.

Akü paketi boş.

1. Akü paketini şarj edin.

Akü paketi uyku modunda.

1. Cihaz şalterine, daha uzun veya ikinci kez basın.

Akü paketi arızalı.

1. Akü paketini değiştirin.

İşletim sırasında cihaz duruyor

Akü aşırı ısınmış

- Çalışmayı durdurun ve akü sıcaklığının izin verilen sıcaklık aralığının altına düşmesi bekleyin. Bu, birkaç dakika sürebilir.

İşletim sırasında cihaz duruyor

Fırça kılı bandı tıkanmış/cihaz aşırı yüklenmiş/motor koruması tetiklenmiş.

- Cihazı birkaç dakika soğumaya bırakın.
- İşletim sırasında cihaza daha az basınç uygulayın

Temizlik sonucu yetersiz

Fırça kılı aşınmış

- Fırça kılı bandını değiştirin.

Şarj işlemi sırasında hata

Akü paketi şarj olmuyor, ekran açık

Şarj cihazı arızalı.

1. Şarj cihazını değiştirin.

Akü paketi şarj olmuyor, ekran kapalı

Akü paketi tamamen boş veya arızalı.

1. Ekranın bir süre sonra kalan şarj süresini gösterene kadar bekleyin.

Ekran kapalı kalmış ise akü paketi arızalıdır.

2. Akü paketini değiştirin.

Akü paketi şarj olmuyor, ekran sıcaklık sembolünü gösteriyor

Akü paketi sıcaklığı çok düşük/yüksek.

1. Akü paketini gerekli sıcaklık koşullarındaki bir ortama getirin akü paketi sıcaklığı normal aralığa gelene kadar bekleyin, bkz. akünün kullanım kılavuzundaki "Teknik veriler" bölümü.

Şarj işlemi otomatik olarak başlar.

Akü paketi arızaları

Genel hata

Ekran kırık batarya sembolünü gösterir.

Akü paketi arızalı ve güvenlik nedeniyle bloke edilmiştir.

1. Akü paketini kullanmayın.
2. Akü paketini yönetmeliğe uygun şekilde tasfiye edin.

İşletim sırasında hata

Ekran sıcaklık sembolünü gösterir

Akü paketi sıcaklığı çok düşük/yüksek.

1. Akü paketi sıcaklığı normal aralığa gelene kadar bekleyin, bkz. akünün kullanım kılavuzundaki "Teknik veriler" bölümü.

Kısa devre olması durumunda, akü paketi 30 saniyelik bloke edilir. Kısa devrenin daha sık meydana gelmesi durumunda akü paketi süresiz bloke edilir.

1. Akü paketinin blokajını kaldırmak için şarj cihazına bağlayın.

Ekran kalan süreyi 0 olarak gösteriyor, cihaz kapalı

Akü paketi tamamen deşarj haldedir.

1. Akü paketi şarj edilir.

Depolama sırasında hata

Ekran kalan kapasiteyi göstermiyor

Akü paketi tamamen deşarj haldedir.

1. Akü paketi şarj edilir.

Akü paketi tamamen şarj edilmiş olsa bile ekran, kalan kapasiteyi %70 olarak gösteriyor .

Akü paketi otomatik depolama modundadır. Depolama modu, akü paketi 21 günden fazla bir süre kullanılmadığında etkinleşir.

Bu özellik akü hücrelerini hızlı yaşlanmaya karşı korur ve ömrünü uzatır.

1. Akü paketini tekrar kullanmadan önce tamamen şarj edin.

Garanti

Her ülkede yetkili distribütörümüz tarafından verilmiş garanti şartları geçerlidir. Garanti süresi içinde cihazınızda oluşan muhtemel hasarları, arızanın kaynağı üretim veya malzeme hatası olduğu sürece ücretsiz olarak karşılarız. Garanti durumunda satış fişi ile satıcıya veya yetkili servise başvurun.

(Adres için Bkz. Arka sayfa)

Teknik bilgiler

		WRE 4 Battery	WRE 4 Battery Set
Cihaz performans verileri			
Akü paketi tipi	-	Battery	Power
		18/25	
Çalışma gerilimi	V	18	18
Fırça devri	1/min	2300- 2800	2300- 2800
Fırça çapı	mm	180	180
Fırça malzemesi		Naylon	Naylon
Boyutlar ve ağırlıklar			
Ağırlık	kg	2,8	3,3
Uzunluk x genişlik x yükseklik	mm	1370 x 230 x 380	1370 x 230 x 380
Tespit edilen değerler			
El-kol titreşim de- ğeri	m/s ²	<2,5	<2,5
Belirsizlik K	m/s ²	0,2	0,2
Ses basınç seviyesi- si	dB(A)	71	71
Belirsizlik K _{pA}	dB(A)	2	2
Ses gücü seviyesi	dB(A)	87	87
L _{WA} + Belirsizlik K _{WA}			

Teknik değişiklik hakkı saklıdır.

AB Uygunluk Beyanı

İşbu belgeyle, aşağıda adı geçen makinenin mevcut tasarımı yapı tarzı ve tarafımızdan piyasaya sürülen modeliyle AB direktifinin ilgili temel güvenlik ve sağlık yükümlülüklerine uygun olduğunu beyan ederiz. Bizim onayımız olmadan makinede yapılan bir değişiklik durumunda, bu açıklama geçerliliğini kaybeder.

Ürün: Yabani ot temizleme cihazı

Tip: WRE 4

İlgili AB direktifleri

2006/42/AT (+2009/127/AT)

2014/30/AB

2011/65/AT

2000/14/EG

Uygulanan uyumlaştırılmış normlar

EN 60335-1

EN 62233: 2008

EN 55014-1: 2006+A2: 2011

EN 55014-2

EN 50581

Uygulanan uygunluk değerlendirme yöntemi

2000/14/AT: Ek V

Ses gücü seviyesi dB(A)

Ölçülen: 85

Garanti edilen: 87

Aşağıda imzası olan, yönetim kurulu adına ve yönetim yetkisine sahip olarak hareket eder.



H. Jenner

Chairman of the Board of Management



S. Reiser

Director Regulatory Affairs & Certification

Dokümantasyon yetkilisi: S. Reiser

Alfred Kärcher SE & Co. KG

Alfred-Kärcher-Str. 28 - 40

71364 Winnenden (Almanya)

Tel.: +49 7195 14-0

Faks: +49 7195 14-2212

Winnenden, 2018/10/01

Содержание

Общие указания	110
Общие указания по технике безопасности	111
Устройство для удаления сорняков WRE 4	111
Указания по технике безопасности	111
Штекерное зарядное устройство	111
Указания по технике безопасности	111
Аккумуляторный блок / зарядное устройство	112
Использование по назначению	112
Защита окружающей среды	112
Защитный кожух щетки	113
Символы на устройстве	113
Принадлежности и запасные части	113
Комплект поставки	113
Описание устройства	113
Сборка	113
Ввод в эксплуатацию	114
Информация об эксплуатации с аккумуляторным блоком и зарядным устройством	114
Включение устройства	115
Удаление сорняков	116
Транспортировка	116
Хранение	116
Правильное хранение устройства	116
Уход и техническое обслуживание	116
Замена ленты со щетиной	116
Замена защитного кожуха	116
Съем дополнительной рукоятки	117
Очистка	117
Помощь при неисправностях	117
Гарантия	118
Технические характеристики	119
Декларация о соответствии стандартам ЕС	119

Общие указания



Перед первым использованием устройства следует ознакомиться с данной оригинальной инструкцией по эксплуатации и действовать в соответствии с ней. Сохранять оригинальную инструкцию по эксплуатации для дальнейшего пользования или для следующего владельца.

Общие указания по технике безопасности

⚠ ОПАСНОСТЬ ● Опасность удушья. Упаковочную пленку хранить в недоступном для детей месте.

⚠ ПРЕДУПРЕЖДЕНИЕ ● Лица с ограниченными физическими, сенсорными или умственными способностями, а также лица, не обладающие необходимым опытом и знаниями, могут использовать устройство только в том случае, если они находятся под надлежащим присмотром или прошли инструктаж компетентного лица относительно безопасного использования оборудования и осознают возможные риски. ● Запрещается работать с устройством детям.

● Следить за тем, чтобы дети не играли с устройством.

Примечание ● Не использовать устройство, если в рабочей зоне находятся другие люди или животные.

Устройство для удаления сорняков WRE 4 Указания по технике безопасности

- Не погружать устройство полностью в жидкости.
- Эксплуатировать устройство только вне помещений.
- Регулярно проверять устройство на наличие повреждений. При наличии видимых повреждений не использовать устройство.
- Перед работой убедиться, что очищаемая поверхность не содержит песка, камней или незакрепленных компонентов. Во время очистки они могут быть отброшены или могут повредить поверхность и устройство.
- Во время работы учитывать отдачу устройства. Включенное устройство может неконтролируемо перемещаться назад и вперед. Прочно удерживать устройство и следить за устойчивым положением.

- Не эксплуатировать устройство вблизи устройств, находящихся под напряжением.
- Соблюдать указания по технике безопасности относительно аккумуляторного блока и действовать в соответствии с ними.

Штекерное зарядное устройство Указания по технике безопасности

⚠ ОПАСНОСТЬ ● Опасность взрыва. Не заряжать батареи (первичные элементы). ● Не использовать зарядное устройство во взрывоопасной среде.

● Не бросать аккумуляторные блоки в огонь и не выбрасывать в домашний мусор. ● Избегать контакта с вытекающей из поврежденных аккумуляторов жидкостью. В случае контакта сразу же смыть жидкость водой, а при попадании в глаза дополнительно проконсультироваться с врачом.

⚠ ПРЕДУПРЕЖДЕНИЕ ● Лица с ограниченными физическими, сенсорными или умственными способностями, а также лица, не обладающие необходимым опытом и знаниями, могут использовать устройство только в том случае, если они находятся под надлежащим присмотром или прошли инструктаж компетентного лица относительно безопасного использования оборудования и осознают возможные риски. ● Не разрешать детям играть с устройством. ● Следить за тем, чтобы дети не играли с устройством. ● Детям старше минимум 8 лет разрешено пользоваться устройством, если они проинструктированы лицом, отвечающим за их безопасность, или находятся под его строгим присмотром, а также понимают потенциальные риски. ● Детям разрешено проводить очистку и обслуживание устройства только под присмотром. ● Проверить соответствие сетевого напряжения с напряжением, указанном

на заводской табличке зарядного устройства. ● Зарядное устройство использовать только для зарядки разрешенных видов аккумуляторных блоков. ● Перед каждой эксплуатацией проверять сетевой блок питания, соединительный кабель, адаптер аккумулятора и аккумуляторный блок на отсутствие повреждений. Не использовать поврежденные устройства. В случае повреждений заменить устройство. ● Не заряжать поврежденные аккумуляторные блоки. Поврежденные аккумуляторные блоки заменять аккумуляторными блоками, разрешенными компанией KÄRCHER. Не относится к устройствам со встроенным аккумулятором ● Не вскрывать зарядное устройство. При наличии повреждений или неисправностей заменить зарядное устройство. ● Защищать соединительный кабель от высоких температур, острых краев, масла и подвижных частей устройства.

△ ОСТОРОЖНО ● Не использовать зарядное устройство во влажном или загрязненном состоянии. ● Не устанавливать аккумуляторные блоки во влажном или загрязненном состоянии в аккумуляторный адаптер зарядного устройства.

ВНИМАНИЕ ● Опасность короткого замыкания. Защищать контакты адаптера аккумулятора от металлических деталей. ● Опасность короткого замыкания. Не хранить аккумуляторные блоки вместе с металлическими предметами. ● Опасность повреждения. Не наматывать соединительный кабель вокруг сетевого блока питания со штепсельной вилкой или адаптера аккумулятора. ● Не закрывать зарядное устройство во время эксплуатации. ● Не переносить зарядное устройство за соединительный кабель.

Примечание ● Обязательно следует прочитать указания по технике безопасности, прилагаемые к аккумуляторному блоку. Во время применения

соблюдать указания по технике безопасности.

Аккумуляторный блок / зарядное устройство

Ознакомиться с инструкциями по эксплуатации и указаниями по технике безопасности при работе с аккумулятором и зарядным устройством и соблюдать их.

Использование по назначению

△ ПРЕДУПРЕЖДЕНИЕ

Опасность травмирования отброшенными частицами

Использовать устройство для удаления сорняков только с неповрежденным защитным кожухом.

Устройство предназначено для удаления мхов и сорняков из ровных стыков и с поверхности сложной конструкции. Устройство предназначено только для использования в домашнем хозяйстве. Телескопическая рукоятка и поворотная чистящая головка могут быть адаптированы к различным размерам корпуса.

Предсказуемое неправильное использование

Любое использование не по назначению недопустимо.

Оператор несет ответственность за ущерб, вызванный использованием не по назначению.

Защита окружающей среды



Упаковочные материалы поддаются вторичной переработке. Упаковку необходимо утилизировать без ущерба для окружающей среды.



Электрические и электронные устройства часто содержат ценные материалы, пригодные для вторичной переработки, и зачастую такие компоненты, как батареи, аккумуляторы или масло, которые при неправильном обращении или ненадлежащей утилизации представляют потенциальную опасность для здоровья и экологии. Тем не менее, данные компоненты необходимы для правильной работы устройства. Устрой-

ства, обозначенные этим символом, запрещено утилизировать вместе с бытовыми отходами.

Указания по ингредиентам (REACH)

Для получения актуальной информации об ингредиентах см. www.kaercher.com/REACH

Защитный кожух щетки

Рисунок В

Защитный кожух предотвращает травмирование пользователя или находящихся рядом лиц отброшенными частями.

Символы на устройстве

Устройство для удаления сорняков WRE 4



Предупреждение о разлетающихся объектах.

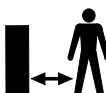

Не допускать других лиц в рабочую зону.



При работе с устройством использовать соответствующее средство защиты органов слуха и защитные очки.



Защищать устройство от дождя и брызг воды.

Штекерное зарядное устройство



Защищать устройства от влаги. Хранить устройство в сухом месте. Не подвергать устройство воздействию дождя. Устройство предназначено только для использования в помещении.

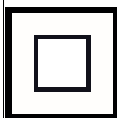

Зарядное устройство соответствует требованиям класса защиты II.

Принадлежности и запасные части

Использовать только оригинальные принадлежности и запасные части. Только они гарантируют безопасную и бесперебойную работу устройства.

Для получения информации о принадлежностях и запчастях см. www.kaercher.com.

Комплект поставки

Комплектация устройства указана на упаковке. При распаковке устройства проверить комплектацию. При обнаружении недостающих принадлежностей или повреждений, полученных во время транспортировки, следует уведомить торговую организацию, продавшую устройство.

Описание устройства

Рисунок А

- 1 Вращающаяся нейлоновая щетка
- 2 Защитный кожух щетки
- 3 Поворотная чистящая головка
- 4 Кнопка разблокировки поворотной чистящей головки
- 5 Телескопическая рукоятка
- 6 Дополнительная рукоятка
- 7 Кнопка разблокировки выключателя устройства
- 8 Кнопка разблокировки телескопической рукоятки
- 9 Рукоятка
- 10 Выключатель устройства
- 11 Отсек для аккумуляторного блока 18 V Battery Power

Сборка

1. Вставить прилагаемую трубку скошенной стороной в корпус двигателя. При фиксации слышится щелчок.

ВНИМАНИЕ

Опасность повреждения

Рукоятка предварительно собрана и установлена на минимальный уровень телескопирования. Не изменять настройку до тех пор, пока телескопическая рукоятка не будет полностью установлена.

2. Вставить верхнюю часть трубки в крепление рукоятки.

Рисунок С

При фиксации слышится щелчок.

3. Вставить кабель устройства снизу вверх в кабельный канал в телескопической рукоятке.

Рисунок D

4. Задвинуть дополнительную рукоятку в крепление.

Рисунок E

При фиксации слышится щелчок.

5. Задвинуть защитный кожух в крепление.

Рисунок F

При фиксации слышится щелчок.

6. Открутить фиксатор держателя и снять его.

Рисунок G

7. Вставить ленту со щетиной по кругу в держатель щетки и зафиксировать

Рисунок H

8. Установить фиксатор и закрутить.

Рисунок I

Ввод в эксплуатацию

Настройка устройства

Настройка телескопической рукоятки

Длину устройства можно настроить в соответствии с индивидуальными потребностями.

1. Нажать кнопку разблокировки.
2. Отрегулировать телескопическую рукоятку.

Рисунок J

Настройка чистящей головки

Угол чистящей головки можно настроить в зависимости от условий очистки.

1. Нажать кнопку разблокировки.
2. Отрегулировать чистящую головку.

Рисунок K

Установка аккумулятора

ВНИМАНИЕ

Загрязненные контакты

Повреждения устройства и аккумулятора

Перед установкой аккумулятора про-
верить отсек и контакты на предмет

загрязнения и при необходимости очистить.

1. Установить аккумулятор в отсек до щелчка.

Съем аккумулятора

⚠ ПРЕДУПРЕЖДЕНИЕ

Неконтролируемый запуск

Опасность травмирования

Перед проведением любых работ по техобслуживанию и уходу извлекать аккумулятор из устройства.

1. Нажать кнопку разблокировки.
2. Вынуть аккумулятор из устройства.

Информация об эксплуатации с аккумуляторным блоком и зарядным устройством

Дисплей

Аккумуляторный блок снабжен дисплеем. На дисплее можно считать следующую информацию:

- Степень заряда
- Прогресс зарядки
- Остаток времени



Примечание

Адаптация продолжительности работы выполняется путем переключения мощности!

- Сообщения об ошибках

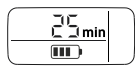
Индикация изменяется в зависимости от применяемого устройства при использовании аккумуляторного блока.

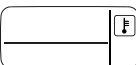
Индикация	Значение
Хранение аккумуляторного блока	
	Степень заряда аккумуляторного блока, когда он не используется.
Использование аккумуляторного блока	
	Оставшееся время работы аккумуляторного блока при использовании.
Зарядка аккумуляторного блока	
	Оставшееся время зарядки аккумуляторного блока во время зарядки.

Индикация	Значение
	Аккумуляторный блок полностью заряжен.
Индикация неисправностей	
	Температура аккумуляторного блока выходит за пределы допустимого диапазона или аккумуляторный блок заблокирован из-за короткого замыкания (см. главу).
	Аккумуляторный блок неисправен и заблокирован в целях безопасности. Не использовать аккумуляторный блок и утилизировать его должным образом.

Эксплуатация

⚠ ОСТОРОЖНО

Незакрепленный аккумуляторный блок

Опасность травмирования и повреждения

Следить, чтобы аккумуляторный блок зафиксировался.

Примечание

В процессе использования на дисплее отображается оставшееся время работы.

Зарядить после использования частично разряженный аккумуляторный блок.

Перед использованием аккумуляторного блока в устройстве систем KÄRCHER Battery Power (+) необходимо ознакомиться с инструкцией по эксплуатации и с указаниями по технике безопасности для используемого устройства. Перед использованием проверить соответствие аккумуляторного блока и устройства (18 В–36 В)

1. Задвинуть аккумуляторный блок в отсек устройства.
2. После завершения работы извлечь аккумуляторный блок из устройства.
3. Зарядить аккумуляторный блок после завершения работы.

Процесс зарядки

Примечание

Указания по эксплуатации содержатся в инструкции по эксплуатации аккумуляторного блока или используемого устройства.

1. Вставить аккумуляторный блок в адаптер аккумулятора зарядного устройства.
2. Вставить сетевой блок питания со штепсельной вилкой в розетку.
3. Зарядка начинается автоматически. На дисплее аккумуляторного блока отображается оставшееся время зарядки. При полностью заряженном аккумуляторном блоке на дисплее отображается 100 %.
4. Вынуть аккумуляторный блок после зарядки из адаптера.
5. Извлечь сетевой блок питания со штепсельной вилкой из розетки.

Примечание

Заряженный аккумуляторный блок до использования может оставаться в зарядном устройстве. Опасности избыточной зарядки не существует. Избегать ненужного расхода энергии и отсоединять зарядное устройство, когда аккумуляторный блок полностью заряжен.

Отображение символа температуры на дисплее

За пределами допустимой температуры зарядка аккумуляторного блока невозможна. При попытке зарядки на дисплее аккумуляторного блока появляется символ температуры.

- Подождать, пока температура аккумулятора не будет находиться в нормальном диапазоне.

Процесс зарядки начинается, когда температура аккумуляторного блока достигла допустимого диапазона температур.

Включение устройства

Для разблокировки выключателя устройства необходимо нажать кнопку разблокировки (функция защиты). Только после

этого устройство можно включить с помощью выключателя устройства.

1. Нажать кнопку разблокировки.
2. Одновременно нажать выключатель устройства.
Устройство запускается, кнопку разблокировки можно отпустить, устройство продолжает работать.
3. Отпустить выключатель устройства.
Устройство останавливается.

Удаление сорняков

1. Медленно перемещать устройство под небольшим углом по очищаемой поверхности, не оказывая давления на поверхность. Не перемещать устройство плоско по поверхности.

Рисунок L

2. Трудноудаляемые сорняки медленно обработать несколько раз.
3. Для обработки стыков устройство можно держать по бокам дополнительной рукоятки, слегка наклонив. Обратите внимание, что при этом может быть удален незакрепленный материал стыка.

Примечание

Обратите внимание, что устройство удаляет сорняки поверхностно. Корень не удаляется.

Щадящая нейлоновая щетка способна удалять широкий спектр сорняков с практически любой твердой поверхности и между ней. Однако результат очистки может варьироваться в зависимости от внешних воздействий (влажность воздуха, почвы и температура окружающей среды).

ВНИМАНИЕ

Опасность повреждения

Не трите устройством и не используйте защитный кожух щетки для скобления. Устройство может быть повреждено.

Транспортировка

⚠ ОСТОРОЖНО

Несоблюдение веса

Опасность получения травм и повреждений

Во время транспортировки учитывать вес устройства.

Хранение

⚠ ОСТОРОЖНО

Несоблюдение веса

Опасность получения травм и повреждений

Во время хранения учитывать вес устройства.

Правильное хранение устройства

Повесить устройство для хранения за петлю в рукоятке. Альтернативно можно поставить устройство на край защитного кожуха.

ВНИМАНИЕ

Опасность повреждения щеток

Не ставить устройство на щетки.

Уход и техническое обслуживание

Замена ленты со щетиной

Примечание

Ленту со щетиной необходимо менять при появлении признаков износа щетины.

1. Вынуть аккумуляторный блок из устройства.
2. Открутить фиксатор держателя щетки и снять его.
3. Вынуть изношенную ленту со щетиной, потянув за вспомогательное приспособление.
4. Нажимая, вставьте новую ленту со щетиной в держатель и зафиксируйте (см. «Сборка»).
5. Установить фиксатор и закрутить.

Замена защитного кожуха

⚠ ПРЕДУПРЕЖДЕНИЕ

Опасность травмирования отброшенными частицами

Использовать устройство для удаления сорняков только с неповрежденным защитным кожухом.

Защитный кожух необходимо заменить при появлении признаков износа, таких как трещины или разломы.

1. Снять ленту со щетиной.

2. Освободить фиксатор защитного кожуха с помощью плоской отвертки.
- Рисунок N**
3. Снять защитный кожух, потянув назад.
4. Установить новый защитный кожух и зафиксировать.

Съем дополнительной рукоятки

Рисунок M

Дополнительную рукоятку можно снять для проведения ремонта.

1. Освободить фиксатор дополнительной рукоятки с помощью плоской отвертки.

2. Вынуть дополнительную рукоятку из держателя по направлению вниз.

При повторной сборке следить за тем, чтобы дополнительная рукоятка надежно зафиксировалась.

Очистка

Перед очисткой аккумуляторный блок необходимо вынуть из устройства.

ВНИМАНИЕ

Неправильная очистка

Повреждения устройства

Запрещается очищать устройство струей воды из шланга и струей высокого давления.

Не использовать агрессивные моющие средства.

Не стучать щеткой о пол.

1. Вынуть аккумуляторный блок.
2. Остатки растений очищать с помощью щетки.
3. Очищать устройство влажной тканью.

Помощь при неисправностях

Зачастую неисправности имеют простые причины, поэтому с помощью следующего руководства их можно устранить самостоятельно. В случае сомнения или возникновения не описанных здесь неисправностей следует обращаться в авторизованную сервисную службу.

При увеличении срока службы емкость аккумуляторного блока будет снижаться даже при хорошем обслуживании,

вследствие чего даже при полной зарядке полное время работы больше не будет обеспечиваться. Это не является дефектом.

Неисправности устройства

Прибор не включается

Аккумуляторный блок установлен неправильно.

1. Задвинуть аккумуляторный блок в отсек до фиксации.

Аккумуляторный блок разряжен.

1. Зарядить аккумуляторный блок.

Аккумуляторный блок находится в режиме сна.

1. Нажимать выключатель устройства дольше или нажать второй раз.

Аккумуляторный блок неисправен.

1. Заменить аккумуляторный блок.

Устройство останавливается во время работы

Перегрев аккумулятора

- Прекратить работу и дать аккумулятору остыть до температуры ниже допустимого диапазона температур. Это может занять несколько минут.

Устройство останавливается во время работы

Лента со щетиной заблокирована / устройство перегрелось / сработала защита двигателя

- Дать прибору остыть в течение нескольких минут.
- Во время работы оказывать меньшее давление на устройство.

Неудовлетворительный результат очистки

Изношенная щетина

- Заменить ленту со щетиной.

Ошибка во время зарядки

Аккумуляторный блок не заряжается, дисплей включен

Зарядное устройство повреждено.

1. Заменить зарядное устройство.

Аккумуляторный блок не заряжается, дисплей выключен

Аккумуляторный блок полностью разряжен или поврежден.

1. Подождать, пока на дисплее через некоторое время не появится оставшееся время зарядки.

Если дисплей остается выключенным, значит, аккумуляторный блок неисправен.

2. Заменить аккумуляторный блок.

Аккумуляторный блок не заряжается, на дисплее отображается символ температуры

Температура аккумуляторного блока слишком низкая/высокая.

1. Аккумуляторный блок перенести в помещении с подходящими температурными условиями и подождать, пока температура аккумуляторного блока не будет находиться в нормальном диапазоне, см. главу «Технические характеристики» в инструкции по эксплуатации аккумуляторного блока. Зарядка начинается автоматически.

Неисправности аккумуляторного блока

Общая ошибка

На дисплее отображается символ сломанного аккумулятора

Аккумуляторный блок неисправен и заблокирован в целях безопасности.

1. Не использовать аккумуляторный блок.
2. Утилизировать аккумуляторный блок согласно предписанию.

Ошибки во время эксплуатации

Отображение символа температуры на дисплее

Температура аккумуляторного блока слишком низкая/высокая.

1. Подождать, пока температура аккумуляторного блока не будет находиться в нормальном диапазоне, см. главу «Технические характеристики» в инструкции по эксплуатации аккумуляторного блока.

В случае короткого замыкания аккумуляторный блок блокируется на 30 секунд.

Если короткое замыкание происходит часто, аккумуляторный блок блокируется на длительное время.

1. Для разблокировки подключить аккумуляторный блок к зарядному устройству.

На дисплее отображается оставшееся время 0, устройство выключается

Аккумуляторный блок разряжен.

1. Зарядить аккумуляторный блок.

Ошибки во время хранения

На дисплее не отображается оставшаяся емкость

Аккумуляторный блок разряжен.

1. Зарядить аккумуляторный блок.

На дисплее отображается оставшаяся емкость 70%, хотя аккумуляторный блок был полностью заряжен

Аккумуляторный блок находится в автоматическом режиме хранения. Режим хранения активируется, если аккумуляторный блок не используется более 21 дня. Эта функция защищает аккумуляторные элементы от быстрого старения и увеличивает срок службы.

1. Полностью зарядить аккумуляторный блок перед следующим применением.

Гарантия

В каждой стране действуют соответствующие гарантийные условия, установленные уполномоченной организацией по сбыту нашей продукции. Возможные неисправности устройства в течение гарантийного срока мы устраняем бесплатно, если причина заключается в дефектах материалов или производственных браке. В случае возникновения претензий в течение гарантийного срока просьба обращаться с чеком о покупке в торговую организацию, продавшую изделие или в ближайшую уполномоченную службу сервисного обслуживания. (Адрес указан на обороте)

Дата выпуска отображается на заводской табличке в закодированном виде. При этом отдельные цифры имеют следующее значение::

Пример: 30190
 3 год выпуска
 0 столетие выпуска
 1 десятилетие выпуска
 9 вторая цифра месяца выпуска
 0 первая цифра месяца выпуска

Таким образом, в данном примере код 30190 означает дату выпуска 09 / (2)013.

Технические характеристики

	WRE 4 Battery Set	WRE 4 Battery Set
Рабочие характеристики устройства		
Тип аккумуляторного блока	-	Battery Power 18/25
Рабочее напряжение	18	18
Частота вращения щетки 1/min	2300-2800	2300-2800
Диаметр щетки	mm 180	180
Материал щетки	Нейлон	Нейлон
Размеры и вес		
Вес	kg 2,8	3,3
Длина x ширина x высота	mm 1370 x 230 x 380	1370 x 230 x 380
Расчетные значения		
Вибрация на руке/м/с ² кисти	<2,5	<2,5
Погрешность К	m/s ² 0,2	0,2
Уровень звукового давления	dB(A) 71	71
Погрешность K _{рА}	dB(A) 2	2
Уровень звуковой мощности	dB(A) 87	87
L _{WA} Погрешность		
K _{WA}		

Сохраняется право на внесение технических изменений.

Декларация о соответствии стандартам ЕС

Настоящим заявляем, что концепция, конструкция и исполнение указанной ниже машины отвечают соответствующим основным требованиям директив ЕС по безопасности и охране здоровья. При любых изменениях машины, не согласованных с нашей компанией, данная декларация теряет свою силу.
 Изделие: Устройство для удаления сорняков
 Тип: WRE 4

Действующие директивы ЕС
 2006/42/ЕС (+2009/127/ЕС)
 2014/30/ЕС
 2011/65/ЕС
 2000/14/ЕС

Примененные гармонизированные стандарты
 EN 60335-1
 EN 62233: 2008
 EN 55014-1: 2006+A2: 2011
 EN 55014-2
 EN 50581

Примененный метод оценки соответствия
 2000/14/ЕС: Приложение V

Уровень звуковой мощности дБ(А)
 Измерено: 85
 Гарантировано: 87
 Нижеподписавшиеся лица действуют от имени и по доверенности Правления.



H. Jenner
 Chairman of the Board of Management



S. Reiser
 Director Regulatory Affairs & Certification

Лицо, ответственное за ведение документации: Ш. Райзер (S. Reiser)
 Alfred Kärcher SE & Co. KG
 Alfred-Kärcher-Str. 28-40
 71364 Winnenden (Germany)
 Тел.: +49 7195 14-0
 Факс: +49 7195 14-2212
 г. Винненден, 01.10.2018

Tartalom

Általános utasítások	120
Általános biztonsági utasítások	120
WRE 4 gyomeltávolító	120
Biztonsági utasítások	120
Dugaszolható töltőkészülék	120
Biztonsági tanácsok	120
Akkuegység/töltőkészülék	121
Rendeltetésszerű használat	121
Környezetvédelem	121
A kefe védőburkolata	122
Szimbólumok a készüléken	122
Tartozékok és pótalkatrészek	122
Szállított tartozékok	122
A készülék leírása	122
Szerelés	122
Üzembe helyezés	123
Az akkuegységgel és töltőkészülékkel való üzemeltetésre vonatkozó információk	123
A készülék bekapcsolása	124
A gyomok eltávolítása	124
Szállítás	125
Tárolás	125
A készülék helyes tárolása	125
Ápolás és karbantartás	125
A sörteszalag cseréje	125
A védőburkolat cseréje	125
A kétkézes fogantyú levétele	125
Tisztítás	126
Üzemzavarok elhárítása	126
Garancia	127
Műszaki adatok	127
EU-megfelelőségi nyilatkozat	127

Általános utasítások



Készüléke első használata előtt olvassa el ezt az eredeti kezelési útmutatót, és ennek megfelelően járjon el. Őrizze meg az eredeti kezelési útmutatót későbbi használatra vagy a következő tulajdonos számára.

Általános biztonsági utasítások

⚠ VESZÉLY ● *Fulladásveszély! Tartsa távol a gyermekektől a csomagolást!*

⚠ FIGYELMEZTETÉS ● *A csökkent szemlelmi, fizikai és érzékelő képességgel rendelkező személyek, illetve tapasztalattal és*

ismeretekkel nem rendelkező személyek csak megfelelő felügyelet mellett használhatják a készüléket, illetve amennyiben egy, a biztonságukért felelős személy ismertette velük a készülék biztonságos használatát és tudatában vannak a használatból eredő veszélyeknek. ● *Gyermekek nem használhatják a készüléket!* ● *Felügyelje a gyerekeket, és biztosítsa, hogy ne játszhassanak a készülékkel.*
Megjegyzés ● *Ne üzemeltesse a készüléket, ha más személyek vagy állatok tartózkodnak a munkaterületen.*

WRE 4 gyomeltávolító Biztonsági utasítások

- A készüléket soha ne merítse teljesen folyadékba.
- A készüléket kizárólag külső térben üzemeltesse.
- Rendszeresen ellenőrizze, hogy a készülék nem sérült-e. Látható sérülések esetén ne helyezze többé üzembe a készüléket.
- Munkavégzés előtt győződjön meg arról, hogy a tisztítandó felület homok- és kőmentes, és nincs rajta laza alkotóelem. Tisztítás során ezek a részek kirepülhetnek, illetve károsíthatják a felületet és a készüléket.
- Az üzemeltetés során ügyeljen a készülék visszalökő erejére. A bekapcsolt készülék ellenőrizetlenül ide-oda mozoghat. Fogja meg erősen a készüléket, és közben ügyeljen a stabil pozícióra.
- Ne üzemeltesse a készüléket feszültség alatt álló készülékek közelében.
- Vegye figyelembe az akkuegységhez mellékelt biztonsági utasításokat, és ennek megfelelően járjon el.

Dugaszolható töltőkészülék Biztonsági tanácsok

- ⚠ VESZÉLY** ● *Robbanásveszély. Ne töltsse fel az akkumulátort (szárazelemeket).*
- *A töltőkészüléket ne használja robbanásveszélyes környezetben.*
 - *Ne dobja az akkupack-et tűzbe vagy a háztartási szemétkébe.*
 - *Kerülje az érintkezést a hibás*

akkuból kilépő folyadékkal. Amennyiben érintkezett a folyadékkal, azonnal mossa le vízzel, szembe kerülés esetén pedig forduljon orvoshoz.

△ FIGYELMEZTETÉS ●A csökkent szellemi, fizikai és érzékelő képességgel rendelkező személyek, illetve tapasztalattal és ismeretekkel nem rendelkező személyek csak megfelelő felügyelet mellett használhatják a készüléket, illetve amennyiben egy, a biztonságukért felelős személy ismertette velük a készülék biztonságos használatát és tudatában vannak a használatból eredő veszélyeknek. ●A gyermekek ne játszanak a készülékkel!

●Felügyelje a gyerekeket, és biztosítsa, hogy ne játszassanak a készülékkel. ●A gyermekek legalább 8 éves kortól, megfelelő felügyelet mellett üzemeltethetik a készüléket, illetve amennyiben egy, a biztonságukért felelős személy ismertette velük a készülék használatát és amennyiben megértették a készülék használatából eredő veszélyeket. ●Gyermekek csak felügyelet mellett végezhetnek tisztítást, illetve végezhetik el a használó általi karbantartást. ●Ellenőrizze hogy a hálózati feszültség megegyezik-e az töltőkészülék típus tábláján szereplő feszültséggel.

●Csak engedélyezett akkupack töltéséhez használja a töltőkészüléket. ●Minden használat előtt ellenőrizze, hogy a dugaszolható hálózati adapter, összekötő kábel, akkumulátoradapter és akkuegység nem károsodott-e. Ne használjon sérült készülékeket. Károsodás esetén cserélje ki a készüléket. ●Ne töltsen a károsodott akkupack-et. Cserélje ki a károsodott akkupack-et a KÄRCHER által engedélyezett akkupack-re. Nem vonatkozik fixen beépített akkumulátorral rendelkező készülékekre ●Ne nyissa ki a töltőkészüléket. Károsodás vagy hiba esetén cserélje ki a töltőkészüléket. ●Védje az összekötő kábelt a hőtől, hegyes élektől, olajtól és mozgó alkatrészekről.

△ VIGYÁZAT ●A töltőkészüléket ne használja nedves vagy szennyezett állapotban. ●Nedves vagy szennyezett álla-

potban ne tolja be az akkucsomagot a töltőeszköz akkuadapterébe.

FIGYELEM ●Rövidzárlatveszély. Védje az akkuadapter érintkezőit a fém alkatrészek-től. ●Rövidzárlatveszély. Ne tárolja együtt az akkupack-et fém tárgyakkal. ●Károsodás veszélye. Ne tekerje az összekötő kábelt a dugaszoló hálózati adapter vagy az akkumulátoradapter köré. ●Soha ne fedje le a töltőkészüléket üzem közben. ●Ne hordozza a töltőkészüléket az összekötő kábelnél fogva.

Megjegyzés ●Feltétlenül olvassa el az akkuegységhez mellékelt biztonsági tanácsokat. A használat során tartsa be a biztonsági tanácsokat.

Akkuegység/töltőkészülék

Az akkumulátor és a töltőkészülék kezelése során olvassa el és vegye figyelembe a használati és a biztonsági utasításokat.

Rendeltetészerű használat

△ FIGYELMEZTETÉS

Sérülésveszély a felcsapódó részecskéknek tulajdoníthatóan

A gyomeltávolítót csak ép védőburkolattal használja.

A készülék moha és gyomok egyenes függőleges felület kialakításokból való eltávolítására szolgál.

A készüléket kizárólag magánháztartásban használja.

A teleszkópos nyél és a dönthető tisztítófeje különböző testméretekhez igazítható.

Előrelátható hibás használat

A berendezés nem rendeltetészerű használata tilos.

A kezelő a nem rendeltetészerű használatból eredő károkért nem vállal felelősséget.

Környezetvédelem



A csomagolóanyag újrahasznosítható. Kérjük, környezetbarát módon semmisítse meg a csomagolást.



Az elektromos és elektronikus készülékek értékes, újrahasznosítható anyagokat, és gyakran olyan alkotóelemeket, például elemeket, akkumulátorokat vagy olajat is tartalmaznak, melyek nem

megfelelő kezelése vagy helytelen megsemmisítése potenciális veszélyt jelenthet az emberek egészségre és a környezetre. Ezek az alkotóelemek azonban a készülék rendeltetészerű üzemeléséhez szükségesek. Az ezzel a szimbólummal jelölt készülékeket nem szabad a háztartási hulladékkal együtt megsemmisíteni.

Összetevőkre vonatkozó utasítások (REACH)

Az összetevőkre vonatkozó aktuális információkat itt találja: www.kaercher.com/REACH

A kefe védőburkolata

Abra B

A védőburkolat megakadályozza, hogy a felcsapódó részecskék a felhasználó vagy a közelben tartózkodók sérülését okozzák.

Szimbólumok a készüléken

WRE 4 gyomeltávolító



Figyelmeztetés repülő tárgyakra.

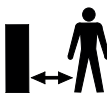

Ne engedjen más személyeket a munkaterület közelébe.



A készülék üzemeltetése közben viseljen megfelelő hallásvédő eszközt és védőszemüveget.



Óvja a készüléket az esőtől és a fröcskölő víztől.

Dugaszolható töltőkészülék



Óvja a készüléket a nedvességtől. A készüléket szárazon tárolja. Ne tegye ki a készüléket esőzésnek. A készülék csak beltéri használatra alkalmas.

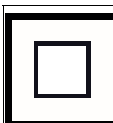

A készülék megfelel a II. védelmi osztály követelményeinek.

Tartozékok és pótalkatrészek

Csak eredeti tartozékot és eredeti pótalkatrészt alkalmazzon; ezek garantálják a készülék biztonságos és zavarmentes üzemelését.

A tartozékokra és pótalkatrészekre vonatkozóan információkat itt talál: www.kaercher.com.

Szállított tartozékok

A készülékkel szállított tartozékok fel vannak tüntetve a csomagoláson. Kicsomagolásnál ellenőrizze, hogy megvan-e minden tartozék. Hiányzó tartozékok vagy szállítási sérülések esetén kérjük, értesítse a kereskedőt.

A készülék leírása

Abra A

- ① Forgó nejlonkefe
- ② A kefe védőburkolata
- ③ Dönthető tisztítófej
- ④ Dönthető tisztítófej reteszelésfeloldó bilentyűje
- ⑤ Teleszkópos nyél
- ⑥ Kétkezes fogantyú
- ⑦ Készülékkapcsoló reteszelésfeloldó bilentyűje
- ⑧ Teleszkópos nyél reteszelésfeloldó bilentyűje
- ⑨ Kézi fogantyú
- ⑩ Készülékkapcsoló
- ⑪ Akkuegység tartója, 18 V-os Battery Power

Szerelés

1. Tolja be a mellékelt csövet rézsútos oldalával a motorházba. Hallhatóan bepattan.

FIGYELEM

Károsodás veszélye

Az előszerelést kézi fogantyú a legrövidebb teleszkópfokozatra van beállítva. A teleszkópos nyél teljes felszerelése előtt ne változtassa meg a beállítást.

2. Dugja a cső felső részét a kézi fogantyú tartójába.

Ábra C

Hallhatóan bepattan.

3. Helyezze be a készülékkábel alulról felfelé a teleszkópos nyél kábelcsatornájába.

Ábra D

4. Tolja a kétkezes fogantyút a tartóba.

Ábra E

Hallhatóan bepattan.

5. Tolja a védőburkolatot a tartóba.

Ábra F

Hallhatóan bepattan.

6. Csavarja fel és vegye le a tartó rögzítőfogantyúját.

Ábra G

7. Nyomja be a gyűrű formájú sörteszalagot a kefetartóba, majd pattintsa be.

Ábra H

8. Helyezze fel és csavarja rá a rögzítőfogantyút.

Ábra I

Üzembe helyezés

A készülék beállítása

A teleszkópos nyél beállítása

A készülék hosszát saját igényei szerint testre szabhatja.

1. Nyomja meg a reteszélfeloldó bilentyűt.
2. Állítsa be a teleszkópos nyelet a kívánt módon.

Ábra J

A tisztítófej beállítása

A tisztítófej szögét a saját tisztítási követelményei szerint testre szabhatja.

1. Nyomja meg a reteszélfeloldó bilentyűt.
2. Állítsa be a tisztítófejet a kívánt módon.

Ábra K

Az akkumulátor behelyezése

FIGYELEM

Szennyezett érintkezők

A készülék és az akkumulátor sérülései Behelyezés előtt ellenőrizze, hogy az akkumulátortartó és az érintkezők nincsenek-e elszennyeződve, és szükség esetén tisztítsa meg őket.

1. Tolja az akkumulátort a tartóba, míg kattanó hangot nem hall.

Az akkumulátor kivétele

△ FIGYELMEZTETÉS

Ellenőrizetlen beindulás

Sérülésveszély

Munkaszünetekben, valamint a karbantartási és ápolási műveletek előtt vegye ki az akkumulátort a készülékből.

1. Nyomja meg a reteszélfeloldó bilentyűt.
2. Vegye ki az akkumulátort a készülékből.

Az akkuegységgel és töltőkészülékkel való üzemeltetésre vonatkozó információk

Kijelző

Az akkuegység kijelzővel rendelkezik. A kijelzőn az alábbiak olvashatók le:



- Töltöttségi szint
- A töltés haladása
- Hátralévő idő



Megjegyzés

A futásidő beállítását a teljesítményátkapcsolás hozza létre!

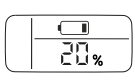
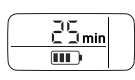
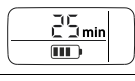
- Hibaüzenetek

A kijelzés az alkalmazott készülék függvényében az akkuegység behelyezésekor fordul meg.

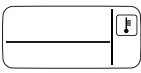
Kijelző	Jelentés
Akkuegység tárolása	
	Akkuegység töltöttségi szintje használaton kívül.
Akkuegység használata	
	Akkuegység hátralévő üzemideje használat során.
Akkuegység töltése	
	Akkuegység hátralévő töltési ideje feltöltés során.
	Az akkumulátoregység teljesen fel van töltve.

Kijelző	Jelentés
Hibakijelzés	
	Az akkuegység hőmérséklete a megengedett hőmérséklet tartományon kívül van, vagy az akkuegység rövidzárlat miatt zárolva van (lásd).
	Az akkuegység meghibásodott és biztonsági okokból le van tiltva. Ne használja tovább az akkuegységet, és előírászerűen ártalmatlansítsa.

Üzemeltetés

⚠ VIGYÁZAT

Külön akkuegység

Sérülés és károsodás veszélye

Ügyeljen arra, hogy az akkuegység bepatanjon.

Megjegyzés

A használat során a kijelző percben jelzi ki a hátralévő üzemidőt.

Használat után töltsse fel a részben lemerült akkuegységeket.

Mielőtt használná az akkuegységet a KÄRCHER Battery Power (+) akkurendszerhez tartozó valamely készülékben, kérjük, vegye figyelembe az adott készülék használati utasítását és biztonsági utasításokat. Használat előtt ellenőrizze, hogy az akkuegység és a készülék egymáshoz való-e (18 V – 36 V).

1. Tolja az akkuegységet a készülék rögzítőjébe.
2. A munka befejezése után vegye ki az akkuegységet a készülékből.
3. A munka végeztével töltsse fel az akkuegységet.

Töltési eljárás

Megjegyzés

A kezeléssel kapcsolatos tudnivalók az akkuegység vagy a használt készülék használati utasításában található.

1. Tolja az akkuegységet a töltőkészülék akkumulátoradapterébe.
2. Csatlakoztassa a dugaszoló hálózati adaptert az aljzathoz.

3. A töltés automatikusan megkezdődik.

Az akkuegység kijelzője a hátralévő töltési időt mutatja. Ha az akkuegység teljesen fel van töltve, akkor a kijelző 100%-ot mutat.

4. A töltés után húzza le az akkuegységet az akkumulátoradapterről.
5. Húzza ki a dugaszoló hálózati adaptert az aljzathoz.

Megjegyzés

A feltöltött akkuegység a használatig a töltőkészüléken maradhat. A túltöltés veszélye nem áll fenn.

Kérülje a szükségtelen energiafogyasztást, és húzza ki a töltőkészüléket, ha az akkuegység teljesen fel van töltve.

A kijelzőn hőmérséklet-szimbólum látható

Az akkuegység csak a megengedett hőmérsékleten tölthető. Az akkuegység kijelzője a töltés megkísérlése esetén a hőmérséklet-szimbólumot mutatja.

- Várjon, amíg az akkumulátor hőmérséklete eléri a normál tartományt.

A töltési folyamat akkor indul el, amikor az akkuegység hőmérséklete eléri a megengedett hőmérséklet-tartományt.

A készülék bekapcsolása

A készülékkapcsoló aktiválásához nyomja meg a reteszelésfeloldó billentyűt (biztonsági funkció). Csak ezt követően lehet bekapcsolni a készüléket a készülékkapcsolóval.

1. Nyomja meg a reteszelésfeloldó billentyűt.
2. Egyúttal nyomja meg a készülékkapcsolót is.
A készülék elindul; a készülék további üzemeltetéséhez engedje el a reteszelésfeloldó billentyűt.
3. Engedje el a készülékkapcsolót.
A készülék leáll.

A gyomok eltávolítása

1. A készüléket lassú mozgattal, mindig kissé behajlítva, nyomásgyakorlás nélkül irányítsa a megtisztítandó felületre. A

készüléket ne irányítsa síkban a felületre.

Ábra L

2. Az ellenálló növényzetet többször és lassan kell megmunkálni.
3. A fugák megmunkálásához tartsa a készüléket a másik kézi fogantyú oldalaihoz, és enyhén billentse meg. Ügyeljen arra, hogy adott esetben a laza fugaanyagot is eltávolítja így.

Megjegyzés

Ügyeljen arra, hogy a készülék csak a gyom felületét távolítja el, a gyökerét nem. A kímélő nejlonkefe majdnem minden kemény felületről és felületek közül képes eltávolítani számos gyomfajtát. Ugyanakkor a tisztítási eredményt külső hatások (levegő- és talajnedvesség, környezeti hőmérséklet) befolyásolhatják.

FIGYELEM

Károsodás veszélye

Ne használja a készüléket súrolásra, illetve használja a kefe védőburkolatát a kaparási műveletekhez. A készülék károsodhat

Szállítás

△ VIGYÁZAT

A súly figyelmen kívül hagyása

Sérülés és károsodás veszélye

Szállítás során ügyeljen a készülék súlyára.

Tárolás

△ VIGYÁZAT

A súly figyelmen kívül hagyása

Sérülés és károsodás veszélye

Raktározás során ügyeljen a készülék súlyára.

A készülék helyes tárolása

Tárolás céljából függeszse fel a készüléket a kézi fogantyú felfüggesztőgyűrűire. A készüléket a védőburkolat peremére is állíthatja.

FIGYELEM

A kefék károsodásának veszélye

Ne helyezze a készüléket a kefére.

Ápolás és karbantartás A sörteszalag cseréje

Megjegyzés

Ha a sörték elhasználódás jeleit mutatják, a sörteszalagot ki kell cserélni.

1. Vegye ki az akku egységet a készülékből.
2. Csavarja fel és vegye le a kefetartó rögzítő fogantyúját.
3. Húzza ki az elhasználódott sörteszalagot a kiemelő eszköznél.
4. Nyomja az új sörteszalagot szakaszonként a tartóba, és pattintsa be (lásd „Szerelés”).
5. Helyezze fel és csavarja rá a rögzítő fogantyút.

A védőburkolat cseréje

△ FIGYELMEZTETÉS

Sérülésveszély a felcsapódó részecskéknek tulajdoníthatóan

A gyomeltávolítót csak ép védőburkolattal használja.

Az elhasználódás (pl. repedés vagy törés) jeleit mutató védőburkolatot ki kell cserélni.

1. Szerelje ki a kefeszalagot.
2. Lazítsa meg a védőburkolat reteszelését egy lapos csavarhúzóval.

Ábra N

3. Húzza le a védőburkolatot hátrafelé.
4. Helyezzen fel új védőburkolatot, és pattintsa be.

A kétkezes fogantyú levétele

Ábra M

Javítási célból a kétkezes fogantyú levehető.

1. Lazítsa meg a kétkezes fogantyú reteszelését egy lapos csavarhúzóval.
2. Húzza ki lefelé a kétkezes fogantyút a tartóból.

A visszaszerelésnél ügyeljen arra, hogy a kétkezes fogantyú biztonságosan bepatanjon.

Tisztítás

Az akkuegységet tisztítás előtt ki kell venni a készülékből.

FIGYELEM

Szakszerűtlen tisztítás

A készülék károsodása

Ne tisztítsa a készüléket tömlővel vagy nagynyomású vízszugárral.

Ne használjon durva tisztítószereket.

A keféit ne a talajon rázza ki.

1. Vegye ki az akkuegységet.
2. Távolítsa el a növényi maradványokat kefével.
3. Tisztítsa meg a készüléket nedves kendővel.

Üzemzavarok elhárítása

Az üzemzavarok gyakran egyszerű okokra vezethetők vissza, amelyeket az alábbi áttekintés segítségével a kezelő maga is könnyen elháríthat. Kétség esetén vagy az itt meg nem nevezett üzemzavarok esetén, kérjük, forduljon a felhatalmazott ügyfélszolgálathoz.

A használati idő előrehaladtával az akkumulátoregység kapacitása még megfelelő ápolás mellett is csökken, így már teljesen feltöltött állapotban sem éri el a teljes üzemi időt. Ez nem hiba.

A készülék üzemzavarai

A készülék nem indul el

Az akkuegység nincs megfelelően behelyezve.

1. Tolja be az akkuegységet a tartóba, míg be nem pattan.

Az akkuegység lemerült.

1. Töltse fel az akkuegységet.

Az akkuegység alvó üzemmódban van.

1. Nyomja meg hosszan vagy még egyszer a készülékkapcsolót.

Az akkuegység meghibásodott.

1. Cserélje ki az akkuegységet.

A készülék üzem közben leáll

Az akkumulátor túlmelegedett

- Szakítsa meg a munkát, és hagyja lehűlni az akkumulátort a megengedett hőmérséklet-tartományban. Ez néhány percet igénybe vehet.

A készülék üzem közben leáll

A sörteszalag akadozik / a készülék túl van terhelve / a motorvédelem kioldott.

- Hagyja hűlni a készüléket néhány percre.
- Üzem közben gyakoroljon kisebb nyomást a készülékre

Nem kielégítő tisztítási eredmény

Elhasználódott sörték

- Cserélje ki a sörteszalagot.

Hiba a töltés során

Az akkuegység nem tölt, a kijelző be van kapcsolva

A töltőkészülék meghibásodott.

1. Cserélje ki a töltőkészüléket.

Az akkuegység nem tölt, a kijelző ki van kapcsolva

Az akkuegység teljesen lemerült vagy meghibásodott.

1. Várjon egy kicsit, hogy kis idő elteltével megjelenik-e a kijelzőn a hátralévő töltési idő.

Amennyiben a kijelző továbbra sem jelenik meg, az akkuegység meghibásodott.

2. Cserélje ki az akkuegységet.

Az akkuegység nem tölt, a kijelzőn hőmérséklet-szimbólum látható

Az akkuegység hőmérséklete túl alacsony / túl magas.

1. Vigye az akkuegységet mérsékelt hőmérsékletű környezetbe, és várjon, míg az akkuegység hőmérséklete visszatér a normál tartományba, lásd az akkuegység használati utasításának „Műszaki adatok” című fejezetét.

A töltés automatikusan megkezdődik.

Az akkuegység üzemzavarai

Általános hiba

A kijelző hibásan jeleníti meg az akkumulátorszimbólumot

Az akkuegység meghibásodott és biztonsági okokból le van tiltva.

1. Ne használja az akkuegységet.
2. Előírás szerint ártalmatlanítsa az akkuegységet.

Hiba üzemelés közben

A kijelzőn hőmérséklet-szimbólum látható

Az akkuegység hőmérséklete túl alacsony / túl magas.

- Várjon, míg az akkuegység hőmérséklete visszatér a normál tartományba, lásd az akkuegység használati utasításának „Műszaki adatok” című fejezetét.

Rövidzárlat esetén a rendszer az akkuegységet 30 másodpercre letiltja. Ha folyamatosan rövidzárlat keletkezik, akkor a lekapcsolás tartósan letiltja az akkuegységet.

- A letiltás feloldásához csatlakoztassa az akkuegységet a töltőkészülékre.

A kijelzőn a hátralévő üzemidő 0 látható, a készülék kikapcsol

Az akkuegység lemerült.

- Töltse fel az akkuegységet.

Tárolással összefüggő hiba

A kijelző nem mutat hátralévő kapacitást Az akkuegység lemerült.

- Töltse fel az akkuegységet.

A kijelző 70% hátralévő kapacitást mutat, pedig az akkuegység teljesen fel van töltve

Az akkuegység automatikus tárolási üzemmódban van. A tárolási üzemmód akkor kapcsol be, ha legalább 21 napig nem használta az akkuegységet. Ez a funkció védi az akkucellákat a gyorsabb elörege-déstől és növeli az akku élettartamát.

- A következő használat előtt töltse fel teljesen az akkuegységet.

Garancia

Minden országban az illetékes értékesítő társaságunk által megadott garanciális feltételek vannak érvényben. A készüléknél felmerülő esetleges zavarokat a garancia-
időn belül díjmentesen orvosoljuk, amennyiben anyag-, illetve gyártási hibáról van szó. Garanciális esetben kérjük, a számlával együtt forduljon kereskedőjéhez vagy a legközelebbi, arra jogosult ügyfélszolgálati irodához.

(A címet lásd a hátoldalon)

Műszaki adatok

WRE 4 WRE 4
Battery Battery
Set Set

A készülék teljesítményre vonatkozó adatai

Akkuegység típusa	-	Battery Power 18/25
-------------------	---	---------------------

Üzemi feszültség	V	18	18
------------------	---	----	----

Kefefordulatszám	1/min	2300-2800	2300-2800
------------------	-------	-----------	-----------

Kefeátmérő	mm	180	180
------------	----	-----	-----

Kefe anyaga		Nejlon	Nejlon
-------------	--	--------	--------

Méreték és súlyok

Súly	kg	2,8	3,3
------	----	-----	-----

Hosszúság x szélesség x magasság	mm	1370 x 230 x 380	1370 x 230 x 380
----------------------------------	----	------------------	------------------

Meghatározott értékek

Kéz-kar-vibrációs érték	m/s ²	<2,5	<2,5
-------------------------	------------------	------	------

K bizonytalansági paraméter	m/s ²	0,2	0,2
-----------------------------	------------------	-----	-----

Zajszint	dB(A)	71	71
----------	-------	----	----

K bizonytalansági paraméter _{pA}	dB(A)	2	2
---	-------	---	---

L	dB(A)	87	87
---	-------	----	----

zajtjelzési szint

$W_A + K$ bizonytalansági paraméter_{WA}

A műszaki változtatások jogát fenntartjuk.

EU-megfelelőségi nyilatkozat

Ezúton kijelentjük, hogy az alább megjelölt gép tervezése és felépítése alapján, valamint az általunk forgalomba hozott kivitelben megfelel a vonatkozó EU-irányelvek alapvető biztonsági és egészségügyi követelményeinek. A gépen végzett, de velünk nem egyeztetett módosítás esetén jelen nyilatkozat érvényét veszti.

Termék: Gyomeltávolító

Típus: WRE 4

Vonatkozó EU-irányelvek

2006/42/EK (+2009/127/EK)

2014/30/EU irányelv
2011/65/EU irányelv
2000/14/EK

Alkalmazott harmonizált szabványok

EN 60335-1
EN 62233: 2008
EN 55014-1: 2006+A2: 2011
EN 55014-2
EN 50581

Alkalmazott megfelelőségértékelési eljárások

2000/14/EK: V. melléklet

Zajtjelcsítményszint dB(A)

Mért: 85

Szavatolt: 87

Az aláírók a cégvezetőség megbízásából és teljes körű meghatalmazásával járnak el.



H. Jenner
Chairman of the Board of Management



S. Reiser
Director Regulatory Affairs & Certification

Dokumentációs ügyekben meghatalmazott: S. Reiser

Alfred Kärcher SE & Co. KG

Alfred-Kärcher-Str. 28 - 40

71364 Winnenden (Németország)

Tel.: +49 7195 14-0

Fax: +49 7195 14-2212

Winnenden, 2018/10/01

Obsah

Obecné pokyny	128
Všeobecné bezpečnostní pokyny	128
Odstraňovač plevele WRE 4	128
Bezpečnostní pokyny	128
Nabíjecí adaptér	129
Bezpečnostní pokyny	129
Akupack / nabíječka	129
Použití v souladu s určením	129
Ochrana životního prostředí	130
Ochranný kryt kartáče	130
Symboly na přístroji	130
Příslušenství a náhradní díly	130
Rozsah dodávky	130
Popis přístroje	130
Montáž	131
Uvedení do provozu	131

Informace o provozu s akupackem a nabíječkou	131
Zapnutí přístroje	132
Odstraňování plevele	133
Přeprava	133
Skladování	133
Správné uložení přístroje	133
Péče a údržba	133
Výměna štětinového pásku	133
Výměna ochranného krytu	133
Sejmutí obouřuční rukojeti	133
Čištění	133
Nápověda při poruchách	134
Záruka	135
Technické údaje	135
EU prohlášení o shodě	135

Obecné pokyny



Před prvním použitím přístroje si přečtěte tento originální návod k použití a postupujte podle něj. Uschovejte originální návod k použití pro pozdější použití nebo dalšího vlastníka.

Všeobecné bezpečnostní pokyny

⚠ NEBEZPEČÍ ● *Nebezpečí udušení. Obalové fólie udržte mimo dosah dětí.*
⚠ VAROVÁNÍ ● *Osoby se sníženými fyzickými, smyslovými nebo duševními schopnostmi nebo s nedostatečnými zkušenostmi a znalostmi smí používat přístroj pouze tehdy, když jsou pod odborným dohledem nebo pokud byly poučeny osobou zodpovědnou za jejich bezpečnost o bezpečném používání přístroje a rozumí rizikům, které z toho vyplývají.* ● *Přístroj nesmí používat děti.* ● *Dohlížejte na děti a zajistěte, aby si s přístrojem nehrály.*
Upozornění ● *Neprovozujte přístroj, pokud se v pracovní oblasti zdržují jiné osoby nebo zvířata.*

Odstraňovač plevele WRE 4 Bezpečnostní pokyny

- Nikdy neponořujte přístroj zcela do kapaliny.
- Přístroj provozujte pouze ve venkovním prostředí.

- Příkladně pravidelně kontrolujte, zda není poškozený. Při viditelném poškození neuvádějte přístroj do provozu.
- Před zahájením práce se ujistěte, že je čistěná plocha bez písku, kamínků nebo volných částic. Při čištění mohou být tyto odmrštěny nebo poškodit povrch a přístroj.
- Při provozu vezměte v úvahu zpětný ráz přístroje. Zapnutý přístroj se může nekontrolovaně pohybovat sem a tam. Přístroj držte pevně a zaujměte bezpečný postoj.
- Neprovozujte přístroj v blízkosti jiných spotřebičů, jež jsou pod napětím.
- Dbejte bezpečnostních pokynů příložených k akupacku a postupujte podle nich.

Nabíjecí adaptér Bezpečnostní pokyny

⚠ NEBEZPEČÍ ● *Nebezpečí výbuchu. Nenabíjejte běžné baterie (primární články).* ● *Nepoužívejte nabíječku v prostředí s nebezpečím výbuchu.* ● *Nevhazujte akumulátorové bloky do ohně nebo domovního odpadu.* ● *Vyvarujte se kontraktu s tekutinou vytékající z vadných akumulátorů. V případě kontaktu tekutinu ihned opláchněte vodou a při kontaktu s očima se navíc poradte s lékařem.*

⚠ VAROVÁNÍ ● *Osoby se sníženými fyzickými, smyslovými nebo duševními schopnostmi nebo s nedostatečnými zkušenostmi a znalostmi smí používat přístroj pouze tehdy, když jsou pod odborným dohledem nebo pokud byly poučeny osobou zodpovědnou za jejich bezpečnost o bezpečném používání přístroje a rozumí rizikům, které z toho vyplývají.* ● *S přístrojem si nesmí hrát děti.* ● *Dohlížejte na děti a zajistěte, aby si s přístrojem nehrály.* ● *Děti od nejméně 8 let smí pracovat s přístrojem, pokud byly poučeny o používání osobou zodpovědnou za jejich bezpečnost nebo jsou pod jejím řádným dohledem a když porozuměly rizikům, která z používání vyplývají.* ● *Děti smí provádět čištění a uživatelskou údržbu pouze pod dohledem.*

- *Zkontrolujte shodu síťového napětí s napětím uvedeným na typovém štítku nabíječky.* ● *Nabíječku používejte pouze k nabíjení schválených akumulátorových bloků.* ● *Zkontrolujte před každým spuštěním provozu síťový adaptér, síťový kabel, adaptér pro akumulátor a sadu akumulátoru, zda nejsou poškozené. Nepoužívejte poškozená zařízení. V případě poškození přístroj vyměňte.* ● *Nenabíjejte poškozené akumulátorové bloky. Poškozené akumulátorové bloky vyměňte za bloky schválené firmou KÄRCHER. Neplatí pro přístroje s pevně zabudovaným akumulátorem* ● *Neotevírejte nabíječku. Při poškození nebo poruše vyměňte nabíječku.* ● *Ochraňte spojovací kabel před horkem, ostrými hranami, olejem a pohyblivými částmi přístroje.*

⚠ UPOZORNĚNÍ ● *Nepoužívejte nabíječku v mokřém nebo znečištěném stavu.* ● *Nepokládejte akumulátory v mokřém nebo znečištěném stavu na adaptér pro akumulátor nabíječky.*

POZOR ● *Riziko zkratu. Chraňte kontakty adaptéru pro akumulátor před kovovými díly.* ● *Nebezpečí zkratu. Neskladujte akumulátorové bloky společně s kovovými předměty.* ● *Nebezpečí poškození. Neodvíjejte spojovací kabel kolem síťového adaptéru nebo kolem adaptéru pro akumulátor.* ● *Během provozu nabíječku nezakryvejte.* ● *Nepřenášejte nabíječku za spojovací kabel.*

Upozornění ● *Ujistěte se, že jste si přečetli bezpečnostní pokyny dodané s akumulátorem. Dodržujte bezpečnostní pokyny při použití.*

Akupack / nabíječka

Přečtěte si návody k použití a bezpečnostní pokyny pro manipulaci s akumulátorem a nabíječkou a dodržujte je.

Použití v souladu s určením

⚠ VAROVÁNÍ

Nebezpečí úrazu od vyvrstvených částic
Odstraňovač plevele používejte pouze s nepoškozeným ochranným krytem.

Přístroj je určen k odstraňování mechu a plevle z rovných spár a komplexních tvarů povrchu.

Přístroj používejte výhradně v soukromé domácnosti.

Teleskopickou násadu a výkyvnou čisticí hlavu lze přizpůsobit různým tělesným výškám.

Předvídatelné nesprávné používání

Jakékoliv použití, které není v souladu s určením, je nepřipustné.

Obsluha ručí za škody vzniklé kvůli použití v rozporu s určením.

Ochrana životního prostředí



Obalové materiály jsou recyklovatelné. Obaly prosím likvidujte ekologickým způsobem.



Elektrické a elektronické přístroje obsahují hodnotné recyklovatelné materiály a často součásti, jako baterie, akumulátory nebo olej, které mohou při chybném zacházení nebo likvidaci představovat potenciální nebezpečí pro lidské zdraví nebo pro životní prostředí. Pro řádný provoz přístroje jsou však tyto součásti nezbytné. Přístroje označené tímto symbolem se nesmí likvidovat s domovním odpadem.

Informace k obsaženým látkám (REACH)

Aktuální informace k obsaženým látkám naleznete na stránkách: www.kaercher.com/REACH

Ochranný kryt kartáče

Ilustrace B

Tento ochranný kryt zamezuje zranění uživatele nebo okolo stojících osob vyvrženými částicemi.

Symbyly na přístroji

Odstraňovač plevle WRE 4



Varování před poletujícími objekty.



Ostatní osoby necht' se zdržují mimo pracovní oblast.



Při provozu přístroje používejte vhodnou ochranu sluchu a ochranné brýle.



Přístroj chraňte před deštěm a stříkající vodou.

Nabíjecí adaptér



Přístroj chraňte před mokrem. Přístroj skladujte v suchu. Nevystavujte přístroj dešti. Přístroj je vhodný k použití pouze ve vnitřních prostorech.

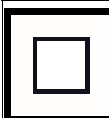

Přístroj vyhovuje požadavkům třídy ochrany II.

Příslušenství a náhradní díly

Používejte pouze originální příslušenství a náhradní díly, které Vám zaručují bezpečný a bezporuchový provoz přístroje.

Informace o příslušenství a náhradních dílech naleznete na stránkách www.kaercher.com.

Rozsah dodávky

Rozsah dodávky přístroje je vyobrazen na obalu. Při vybalení zkontrolujte úplnost obsahu. V případě chybějícího příslušenství nebo výskytu poškození při přepravě informujte prosím Vašeho prodejce.

Popis přístroje

Ilustrace A

- 1 Rotující nylonový kartáč
- 2 Ochranný kryt kartáče
- 3 Výkyvná čisticí hlava
- 4 Tlačítko na odjištění výkyvné čisticí hlavy
- 5 Teleskopická násada
- 6 Obouruční rukojeť
- 7 Tlačítko na odjištění hlavního spínače

- ⑧ Tlačítko na odjištění teleskopické násady
- ⑨ Rukojeť
- ⑩ Hlavní spínač
- ⑪ Uchycení pro akupack 18 V Battery Power

Montáž

1. Přiloženou trubku zasuňte zkosenou stranou do tělesa motoru.
Tato slyšitelně zacvakne.

POZOR

Nebezpečí poškození

Rukojeť je předmontovaná a nastavena na nejkratší stupeň teleskopu. Neměňte toto nastavení, dokud nebude teleskopická násada kompletně namontovaná.

2. Zasuňte horní část trubky do uchycení rukojeti.

Ilustrace C

Tato slyšitelně zacvakne.

3. Kabel přístroje vložte ve směru zespolu nahoru do kabelového kanálu v teleskopické násadě.

Ilustrace D

4. Zasuňte obouruční rukojeť do uchycení.

Ilustrace E

Tato slyšitelně zacvakne.

5. Zasuňte ochranný kryt do uchycení.

Ilustrace F

Tato slyšitelně zacvakne.

6. Povolte a sundejte uzávěr držáku.

Ilustrace G

7. Štětinový pásek natlačte po obvodu do držáku kartáče a zacvakněte jej.

Ilustrace H

8. Nasaďte a utáhněte uzávěr.

Ilustrace I

Uvedení do provozu

Nastavení přístroje

Nastavení teleskopické násady

Délku přístroje můžete přizpůsobit svým požadavkům.

1. Stiskněte tlačítko na odjištění.
2. Nastavte teleskopickou násadu na požadovanou délku.

Ilustrace J

Nastavení čisticí hlavy

Úhel čisticí hlavy můžete přizpůsobit svým požadavkům na čištění.

1. Stiskněte tlačítko na odjištění.
2. Nastavte čisticí hlavu na požadovaný úhel.

Ilustrace K

Vložení akumulátoru

POZOR

Znečištěné kontakty

Poškození přístroje a akumulátoru

Před vložením zkontrolujte uchycení akumulátoru a kontakty z hlediska nečistot, popř. je očistěte.

1. Zasuňte akumulátor do uchycení, dokud neuslyšíte cvaknutí.

Vyjmutí akumulátoru

△ VAROVÁNÍ

Nekontrolovaný rozběh

Nebezpečí úrazu

Během pracovních přestávek a před údržbou a ošetřením vyjměte akumulátor z přístroje.

1. Stiskněte tlačítko na odjištění.
2. Vyjměte akumulátor z přístroje.

Informace o provozu s akupackem a nabíječkou

Displej

Akumulátor je vybaven displejem. Na displeji si lze přečíst následující údaje:

- Stav nabití
- Pokrok při nabíjení
- Zbývající doba chodu



Upozornění

Uzpůsobení doby chodu se provádí přepnutím výkonu!

- Chybová hlášení

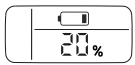
Displej se otáčí v závislosti na přístroji použitím při vložení akumulátoru.

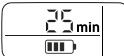
Zobrazení	Význam
Uložit akumulátor	
	Stav nabití akumulátoru v případě, že se nepoužívá.
Použití akumulátoru	

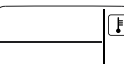
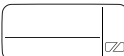
Zobrazení	Význam
	Zbývající doba chodu akumulátoru při používání.
Nabíjení akumulátoru	
	Zbývající doba chodu akumulátoru při dobíjení.
	Akumulátor je nabitý na plnou úroveň.
Indikace poruchy	
	Teplota akumulátoru se nachází mimo přípustný teplotní rozsah nebo je akumulátor blokován kvůli zkratu (viz kapitola).
	Akumulátor je závadný a je bezpečně zablokován. Akumulátor nepoužívat a zlikvidovat podle předpisů.

Provoz

⚠ UPOZORNĚNÍ

Uvolněný akupack

Nebezpečí úrazu a poškození

Při zavírání dbejte na to, aby akupack zcvaknul.

Upozornění

Displej zobrazuje během používání zbývající dobu chodu v minutách.

Po použití nabijte i částečně vybité akupack.

Před použitím akupacku v přístroji systému KÄRCHER Battery Power (+) si prostudujte návod k použití použitého přístroje a bezpečnostní pokyny.

Před použitím zkontrolujte shodu napětí akupacku a přístroje (18 V - 36 V).

1. Zasuňte akupack do uchycení přístroje.
2. Po skončení práce vyjměte akupack z přístroje.
3. Po skončení práce akupack dobijte.

Nabíjení

Upozornění

Upozornění k obsluze naleznete v návodu k použití akupacku nebo na použitém přístroji.

1. Zasuňte akupack do adaptéru nabíječky pro akumulátory.
2. Síťový adaptér pak zastrčte do zásuvky.
3. Nabíjení začne automaticky.

Displej akupacku zobrazuje zbývající dobu nabíjení. Když je akupack zcela nabitý, na displeji se zobrazuje 100 %.

4. Akupack vytáhněte po nabití z adaptéru pro akumulátory.
5. Síťový adaptér pak vytáhněte ze zásuvky.

Upozornění

Nabitý akupack může zůstat až do použití v nabíječce. Neexistuje nebezpečí přebíjení.

Vyhňte se zbytečné spotřebě energie a odpojte nabíječku, když je akupack zcela nabitý.

Na displeji se zobrazuje symbol teploty.

Mimo přípustnou teplotu není nabíjení akupacku možné. Displej akupacku zobrazuje při pokusu o nabíjení symbol teploty.

- Vyčkejte, dokud nebude teplota akumulátoru ležet v normálním rozsahu.

Nabíjení se spustí tehdy, když teplota akupacku dosáhne přípustného teplotního rozsahu.

Zapnutí přístroje

Musíte stisknout odjištění k uvolnění hlavního spínače (bezpečnostní funkce). Teprve potom můžete přístroj zapnout hlavním spínačem.

1. Stiskněte tlačítko na odjištění.
2. Současně stiskněte hlavní spínač. Přístroj se rozběhne a tlačítko na odjištění pak můžete pustit, přístroj poběží dál.
3. Pusťte hlavní spínač. Přístroj se zastaví.

Odstraňování plevele

1. Přístroj vedte pomalými pohyby vždy v mírném úhlu a bez vyvíjení tlaku přes čištěnou plochu. Nevedte přístroj přes plochu naplocho (rovně).

Ilustrace L

2. Odolávající porost odstraňujte na vícero etap a pomalu.
3. Pro čištění spár můžete přístroj držet ze strany druhé rukojeti a tak jej mírně naklápět. Pamatujte prosím na to, že se přitom odstraní i popřípadě uvolněný spárový materiál.

Upozornění

Pamatujte prosím na to, že tento přístroj odstraňuje plevel na povrchu. Neodstraňuje jeho kořeny.

Šetrný nylonový kartáč je schopen odstranit široké spektrum druhů plevelu z téměř jakékoliv pevné plochy i rostoucích mezi ní. Výsledek čištění však může kolísat v závislosti na vnějších vlivech (vlhkost vzduchu, vlhkost půdy a okolní teplota).

POZOR

Nebezpečí poškození

Nedrhňte přístrojem o plochu nebo nepoužívejte ochranný kryt kartáče ke škrabání. Přístroj se může poškodit

Přeprava

△ UPOZORNĚNÍ

Nedodržení hmotnosti

Nebezpečí úrazu a poškození

Při přepravě vezměte v úvahu hmotnost stroje.

Skladování

△ UPOZORNĚNÍ

Nedodržení hmotnosti

Nebezpečí úrazu a poškození

Při skladování vezměte v úvahu hmotnost přístroje.

Správné uložení přístroje

Pro uložení zavěste přístroj za závěsné oko na rukojeti. Alternativně k tomu můžete přístroj také postavit na hranu ochranného krytu.

POZOR

Nebezpečí poškození štětiny

Nestavte přístroj na štětiny.

Péče a údržba

Výměna štětinového pásku

Upozornění

Štětinový pásek se musí vyměnit tehdy, když štětiny vykazují projevy opotřebení.

1. Vyjměte akupack z přístroje.
2. Povolte a sundejte uzávěr držáku kartáče.
3. Opotřebovaný štětinový pásek vytáhněte za pomůcku pro vytahování.
4. Nový štětinový pásek natlačte po částech do držáku a zacvakněte jej (viz „Montáž“).
5. Nasadte a utáhněte uzávěr.

Výměna ochranného krytu

△ VAROVÁNÍ

Nebezpečí úrazu od vymrštěných částic

Odstraňovač plevelu používejte pouze s nepoškozeným ochranným krytem.

Ochranný kryt se musí vyměnit tehdy, když vykazuje projevy opotřebení, jako jsou trhlinky nebo popraskání.

1. Demontujte štětinový pásek.
2. Uvolněte zajištění ochranného krytu pomocí plochého šroubováku.

Ilustrace N

3. Vytáhněte ochranný kryt směrem dozadu.
4. Nasadte nový ochranný kryt a nechte jej zacvaknout.

Sejmutí obouřuční rukojeti

Ilustrace M

Obouřuční rukojeť můžete sejmut pro účely oprav.

1. Uvolněte zajištění obouřuční rukojeti pomocí plochého šroubováku.
2. Vytáhněte obouřuční rukojeť směrem dolů z držáku.

Při zpětné montáži dejte pozor na to, aby obouřuční rukojeť spolehlivě zaskočila.

Čištění

Akupack se musí před čištěním vyjmout z přístroje.

POZOR

Ne správně provedené čištění

Poškození přístroje

Nečistěte stroj proudem vody z hadice ani vysokotlakého čističe.

Nepoužívejte agresivní čisticí prostředky.

Nevyklepávejte kartáč na zem.

1. Vyměňte akupack.
2. Odstraňte zbytky rostlin pomocí kartáčku.
3. Očistěte přístroj vlhkým hadříkem.

Nápověda při poruchách

Poruchy mají často jednoduché příčiny, které můžete sami odstranit pomocí následujícího přehledu. V případě pochybností nebo při poruchách, které zde nejsou uvedeny, se prosím obraťte na autorizovaný zákaznický servis.

S rostoucí dobou užívání se i přes dobrou péči sníží kapacita akupacku, což znamená, že i ve stavu plného nabití nebude již dosaženo plné doby chodu. To nepředstavuje žádnou vadu.

Poruchy přístroje

Přístroj se nerozbíhá

Akupack není správně vložen.

1. Zasuňte akupack do uchycení, dokud nezacvakne.

Akupack je vybitý.

1. Nabijte akupack.

Akupack je v režimu spánku.

1. Stiskněte hlavní spínač po delší dobu nebo podruhé.

Akupack je vadný.

1. Vyměňte akupack.

Přístroj se zastavuje během provozu.

Akumulátor je přehřátý.

- Přerušte práci a nechte akumulátor vychladnout na teplotu pod přípustným teplotním rozsahem. Může to trvat několik minut.

Přístroj se zastavuje během provozu.

Je zablokovaný štětinový pásek / je přetížen přístroj / zareagovala ochrana motoru.

- Nechte přístroj několik minut vychladnout.
- Za provozu vyvíjejte na přístroj menší tlak.

Nedostatečný výsledek čištění

Opotřebené štětiny

- Vyměňte štětinový pásek.

Chyba při nabíjení

Akumulátor se nenabíjí, displej je zapnutý

Nabíječka je závadná.

1. Vyměňte nabíječku.

Akumulátor se nenabíjí, displej je vypnutý

Akumulátor je zcela vybitý nebo závadný.

1. Počkejte, zda se za chvíli na displeji neukáže zbývající doba nabíjení.

Pokud zůstane displej vypnutý, je akumulátor závadný.

2. Výměna akumulátoru.

Akupack se nenabíjí, na displeji se zobrazuje symbol teploty.

Teplota akupacku je příliš nízká / vysoká.

1. Akupack přeneste do prostředí s mírnými teplotními podmínkami a vyčkejte, dokud nebude teplota akupacku ležet v normálním rozsahu, viz kapitola „Technické údaje“ v návodu k použití akupacku.

Nabíjení začne automaticky.

Poruchy akupacku

Obecná chyba

Na displeji se zobrazí symbol poškozené baterie

Akumulátor je závadný a je bezpečně zablokován.

1. Akumulátor nepoužívejte.
2. Akumulátor zlikvidujte podle předpisů.

Chyba během provozu

Na displeji se zobrazuje symbol teploty.

Teplota akupacku je příliš nízká / vysoká.

1. Vyčkejte, dokud nebude teplota akupacku ležet v normálním rozsahu.

Při zkratu se akupack zablokuje na dobu 30 sekund. Při častějším výskytu zkratu se akupack zablokuje trvale.

1. Pro odblokování připojte akupack k nabíječce.

Displej ukazuje zbývající životnost 0, přístroj se vypne

Akumulátor je vybitý.

1. Nabíjení akumulátoru.

Chyba při skladování

Displej neukazuje žádnou zbývající kapacitu

Akumulátor je vybitý.

1. Nabíjení akumulátoru.

Displej ukazuje zbývající kapacitu 70%, přestože je akumulátor nově nabitý

Akumulátor je v automatickém ukládacím režimu. Ukládací režim je aktivován, pokud se akumulátor nepoužívá déle než 21 dnů. Tato funkce chrání akumulátorové články před rychlejším stárnutím a zvyšuje jejich životnost.

1. Nabijte akumulátor před příštím použitím znovu na plnou úroveň.

Záruka

V každé zemi platí záruční podmínky vydané naší příslušnou odbytovou společností. Případné závady Vašeho přístroje odstraníme během záruční lhůty bezplatně, pokud jsou zaviněny vadou materiálu nebo výrobní vadou. V záručním případě se prosím obraťte s dokladem o koupi na Vašeho prodejce nebo na nejbližší autorizované servisní středisko.

(Adresa viz zadní stranu)

Technické údaje

		WRE 4 Battery	WRE 4 Battery Set
Výkonnostní údaje přístroje			
Typ akupacku	-		Battery Power 18/25
Provozní napětí	V	18	18
Otáčky kartáče	1/min	2300- 2800	2300- 2800
Průměr kartáče	mm	180	180
Materiál kartáče		Nylon	Nylon
Rozměry a hmotnosti			
Hmotnost	kg	2,8	3,3
Délka x šířka x výška	mm	1370 x 230 x 380	1370 x 230 x 380

WRE 4 Battery Set

Zjištěné hodnoty

Hodnota vibrační ru-
kou/paží m/s^2 <2,5 <2,5

Nejistota K m/s^2 0,2 0,2

Hladina akustického
tlaku dB(A) 71 71

Nejistota K_{pA} dB(A) 2 2

Hladina akustického
výkonu L_{WA} + dB(A) 87 87

Nejistota K_{WA}

Technické změny vyhrazeny.

EU prohlášení o shodě

Prohlašujeme tímto, že níže uvedený stroj na základě svého provedení a druhu konstrukce, jakož i v provedení námi uváděném na trh, vyhovuje příslušným základním bezpečnostním a zdravotním požadavkům podle směrnic EU. V případě provedení námi neschválené změny stroje ztrácí toto prohlášení svoji platnost.

Výrobek: Odstraňovač plevel

Typ: WRE 4

Příslušné směrnice EU

2006/42/ES (+2009/127/ES)

2014/30/EU

2011/65/EU

2000/14/ES

Aplikované harmonizované normy

EN 60335-1

EN 62233: 2008

EN 55014-1: 2006+A2: 2011

EN 55014-2

EN 50581

Použitý postup posouzení shody

2000/14/ES: Příloha V

Hladina akustického výkonu dB(A)

Naměřeno: 85

Zaručeno: 87

Níže podepsaní jednájí z pověření a se zplnomocněním představenstva společnosti.



H. Jenner

Chairman of the Board of Management



S. Reiser

Director Regulatory Affairs & Certification

Zmocněnec pro dokumentaci: S. Reiser

Alfred Kärcher SE & Co. KG

Alfred-Kärcher-Str. 28 - 40

71364 Winnenden (Německo)

Tel.: +49 7195 14-0

Fax: +49 7195 14-2212

Winnenden, 2018/10/01

Kazalo

Splošna navodila	136
Splošna varnostna navodila	136
Odstranjevalec plevela WRE 4	136
Varnostna navodila	136
Vtični polnilnik	137
Varnostna navodila	137
Paket akumulatorskih baterij/polnilnik	137
Predvidena uporaba	137
Varovanje okolja	138
Zaščitni pokrov krtače	138
Simboli na napravi	138
Pribor in nadomestni deli	138
Obseg dobave	138
Opis naprave	138
Montaža	139
Zagon	139
Informacije o uporabi paketa akumulatorskih baterij in polnilnika	139
Vklop naprave	141
Odstranjevanje plevela	141
Transport	141
Skladiščenje	141
Pravilno shranjevanje naprave	141
Nega in vzdrževanje	141
Menjava traku s ščetinami	141
Menjava zaščitnega pokrova	141
Odstranite drugi ročaj	142
Čiščenje	142
Pomoč pri motnjah	142
Garancija	143
Tehnični podatki	143
Izjava EU o skladnosti	144

Splošna navodila



Pred prvo uporabo naprave preberite ta originalna navodila za uporabo in jih upoštevajte. Originalna navodila za uporabo shranite za poznejšo uporabo ali za naslednjega uporabnika.

Splošna varnostna navodila

⚠ **NEVARNOST** ● *Nevarnost zadušitve. Otrokom prepričajte stik z embalažno folijo.*
⚠ **OPOZORILO** ● *Osebe z zmanjšanimi telesnimi, čutnimi ali duševnimi sposobnostmi oziroma s pomanjkljivimi izkušnjami in znanjem smejo uporabljati napravo samo pod ustreznim nadzorom ali če so jih osebe, pristojne za njihovo varnost, poučile o varni uporabi naprave in če razumejo potencialne nevarnosti.* ● *Otroci ne smejo uporabljati naprave.* ● *Otrokom prepričajte igro z napravo.*

Napotek ● *Naprave ne uporabljajte, ko se na delovni površini zadržujejo druge osebe ali živali.*

Odstranjevalec plevela WRE 4 Varnostna navodila

- Naprave nikoli v celoti ne potopite v tekočino.
- Napravo uporabljajte samo na prostem.
- Redno preverjajte, ali je naprava poškodovana. Vidno poškodovane naprave ne uporabljajte.
- Pred uporabo zagotovite, da na površini, ki jo boste čistili, ni peska, kamenja ali nepritrjenih sestavnih delov. Med čiščenjem jih lahko namreč odnese proč ali pa lahko poškodujejo površino in napravo.
- Pri uporabi upoštevajte odboj naprave. Vključena naprava se lahko nenadzorovano premika naprej in nazaj. Napravo trdno držite in poskrbite za varen položaj.
- Naprave ne uporabljajte v bližini naprav pod napetostjo.
- Upoštevajte varnostna navodila, priložena na paketu akumulatorskih baterij.

Vtični polnilnik

Varnostna navodila

⚠ NEVARNOST ● Nevarnost eksplozije. Ne polnite baterij (primarne celice). ● Polnilnika ne uporabljajte v potencialno eksplozivnem okolju. ● Paketa

akumulatorskih baterij ne odvrzite v ogenj ali med gospodinjske odpadke. ● Ne dotikajte se tekočine, ki izteka iz okvarjenih akumulatorskih baterij. Tekočino ob stiku nemudoma sperite z vodo. Ob stiku z očmi dodatno poiščite zdravniško pomoč.

⚠ OPOZORILO ● Osebe z zmanjšanimi telesnimi, čutnimi ali duševnimi sposobnostmi oziroma s pomanjkljivimi izkušnjami in znanjem smejo uporabljati napravo samo pod ustreznim nadzorom ali če so jih osebe, pristojne za njihovo varnost, poučile o varni uporabi naprave in če razumejo potencialne nevarnosti. ● Otroci se ne smejo igrati z napravo. ● Otrokom prepričajte igro z napravo. ● Otroci od starosti najmanj 8 let naprej smejo uporabljati napravo, če jih je oseba, pristojna za njihovo varnost, poučila o uporabi ali jih med uporabo pravilno nadzoruje in če razumejo potencialne nevarnosti. ● Otrokom je čiščenje z napravo in vzdrževanje naprave dovoljeno samo pod nadzorom. ● Preverite združljivost napetosti omrežja z napetostjo, navedeno na tipski ploščici naprave. ● Polnilnik uporabljajte samo za polnjenje odobrenih paketov akumulatorskih baterij. ● Pred vsako uporabo preverite, ali so vtični adapter, povezovalni kabel, akumulatorski adapter in paket akumulatorskih baterij poškodovani. Poškodovane naprave ne uporabljajte. Če je naprava poškodovana, jo zamenjajte. ● Ne polnite poškodovanih paketov akumulatorskih baterij. Poškodovane pakete akumulatorskih baterij zamenjajte s paketi akumulatorskih baterij, ki jih je odobrilo podjetje KÄRCHER. Ne velja za naprave z vgrajenimi akumulatorskimi baterijami ● Polnilnika ne odpirajte. Če je polnilnik poškodovan ali pokvarjen, ga zamenjajte. ● Povezovalni kabel zaščitite pred vročino, ostrimi robovi, oljem in premikajočimi se deli naprave.

⚠ PREVIDNOST ● Ne uporabljajte mokrega ali umazanega polnilnika. ● Mokrega ali umazanega paketa akumulatorskih baterij ne postavljajte na akumulatorski adapter polnilnika.

POZOR ● Nevarnost kratkega stika. Stike akumulatorskega adapterja zaščitite pred kovinskimi deli. ● Nevarnost kratkega stika. Paketov akumulatorskih baterij ne hranite skupaj s kovinskimi predmeti. ● Nevarnost poškodovanja. Povezovalnega kabla ne zavijajte okoli vtičnega adapterja ali akumulatorskega adapterja. ● Polnilnika med obratovanjem nikoli ne prekrivajte. ● Polnilnika ne prenašajte tako, da ga držite za povezovalni kabel.

Napotek ● Obvezno preberite varnostna navodila, priložena paketu akumulatorskih baterij. Pri uporabi upoštevajte varnostna navodila.

Paket akumulatorskih baterij/ polnilnik

Preberite navodila za uporabo in varnostna navodila za ravnanje z akumulatorskimi baterijami in polnilnikom ter jih upoštevajte.

Predvidena uporaba

⚠ OPOZORILO

Nevarnost telesnih poškodb zaradi delcev, ki letijo po zraku

Odstranjevalec plevla uporabljajte le z nepoškodovanim zaščitnim ohišjem.

Naprava je namenjena odstranjevanju maha in plevla iz ravnih rež in površin kompleksnih oblik.

Napravo uporabljajte samo v zasebnem gospodinjstvu.

Teleskopski ročaj in vrtljivo glavo za čiščenje je mogoče prilagoditi različnim velikostim telesa.

Predvidena napačna uporaba

Vsaka uporaba, ki ni v skladu z namenom uporabe, ni dovoljena.

Uporabnik odgovarja za škodo, ki nastane zaradi uporabe, ki ni v skladu z namenom uporabe.

Varovanje okolja



Materiali embalaže se lahko reciklirajo. Embalažo odstranite na okolju varen način.



Električne in elektronske naprave vsebujejo dragocene materiale z

možnostjo recikliranja, pogosto pa tudi sestavne dele, kot so baterije, akumulatorske baterije ali olja, ki lahko pri napačni uporabi ali napačnem odstranjevanju škodujejo zdravju ljudi in okolju. Navedeni sestavni deli so kljub temu potrebni za pravilno delovanje naprave. Naprave, označene s tem simbolom, ne smete odvreči med gospodinjne odpadke.

Napotki o sestavinah (REACH)

Aktualne informacije najdete na spletnem naslovu: www.kaercher.com/REACH

Zaščitni pokrov krtače

Slika B

Zaščitni pokrov preprečuje, da bi leteči delci poškodovali uporabnika ali osebe v bližini.

Simboli na napravi

Odstranjevalec plevela WRE 4



Bodite pozorni na predmete, ki letijo po zraku.



Druge osebe zadržite proč od delovne površine.



Med uporabo naprave nosite primerno opremo za varovanje sluha in zaščitna očala.



Napravo zaščitite pred dežjem in škropljenjem.

Vtični polnilnik



Napravo zaščitite pred vlago. Napravo hranite na suhem. Naprave ne izpostavljajte dežju. Naprava je primerna samo za uporabo v notranjih prostorih.

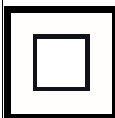

Naprava izpolnjuje zahteve razreda zaščite II.

Pribor in nadomestni deli

Uporabljajte samo originalni pribor in originalne nadomestne dele, ki zagotavljajo varno in nemoteno delovanje naprave. Informacije o priboru in nadomestnih delih najdete na spletnem naslovu www.kaercher.com.

Obseg dobave

Obseg dobave je upodobljen na embalaži. Pri odstranjevanju embalaže preverite, ali je vsebina popolna. Če manjka pribor ali če so med transportom nastale poškodbe, obvestite prodajalca.

Opis naprave

Slika A

- ① Vrtljiva najlonska krtača
- ② Zaščitni pokrov krtače
- ③ Vrtljiva glava za čiščenje
- ④ Tipka za sprostitev vrtljive glave za čiščenje
- ⑤ Teleskopski ročaj
- ⑥ Drugi ročaj
- ⑦ Tipka za sprostitev stikala naprave
- ⑧ Tipka za sprostitev teleskopskega ročaja
- ⑨ Ročaj
- ⑩ Stikalo naprave
- ⑪ Nastavek za paket akumulatorskih baterij z 18-voltno zmogljivostjo

Montaža

1. Priloženo cev s poševno stranjo potisnite v ohišje motorja.

Slišno se zaskoči.

POZOR

Nevarnost poškodb

Ročaj je vnaprej pritrjen in nastavljen na najkrajšo teleskopsko dolžino. Dolžine ne spreminjajte pred dokončno namestitvijo teleskopskega ročaja.

2. Zgornji del cevi vstavite v nastavek ročaja.

Slika C

Slišno se zaskoči.

3. Kabel naprave od spodaj navzgor vstavite v kanal na teleskopskem ročaju.

Slika D

4. Drugi ročaj potisnite v nastavek.

Slika E

Slišno se zaskoči.

5. Zaščitni pokrov potisnite v nastavek.

Slika F

Slišno se zaskoči.

6. Zasukajte pritrilni nastavek držala in ga snemite.

Slika G

7. Trak s ščetinami v obliki kroga potisnite v držalo krtače ter poskrbite, da se zaskoči.

Slika H

8. Namestite pritrilni nastavek in ga privijte.

Slika I

Zagon

Nastavitev naprave

Nastavitev teleskopskega ročaja

Dolžino naprave lahko prilagodite svojim zahtevam.

1. Pritisnite tipko za sprostitev.
2. Teleskopski ročaj nastavite po lastnih željah.

Slika J

Nastavitev glave za čiščenje

Kot glave za čiščenje lahko nastavite v skladu z lastnimi potrebami za čiščenje.

1. Pritisnite tipko za sprostitev.

2. Glavo za čiščenje nastavite po lastnih željah.

Slika K

Vstavljanje akumulatorske baterije

POZOR

Umazani stiki

Poškodbe naprave in akumulatorske baterije

Pred vstavljanjem preverite, ali so nastavek za akumulatorsko baterijo in stiki umazani, ter jih po potrebi očistite.

1. Akumulatorsko baterijo potisnite v nastavek, da se slišno zaskoči.

Odstranjevanje akumulatorske baterije

△ OPOZORILO

Nenadzorovan zagon

Nevarnost telesnih poškodb

Med delovnim premorom ter pred postopki vzdrževanja in nege akumulatorske baterije odstranite iz naprave.

1. Pritisnite tipko za sprostitev.
2. Akumulatorsko baterijo odstranite iz naprave.

Informacije o uporabi paketa akumulatorskih baterij in polnilnika

Zaslon





Paket akumulatorskih baterij je opremljen z zaslonom. Z zaslona lahko odčitete naslednje:

- Stanje napolnjenosti
- Napredek polnjenja
- Preostali čas delovanja

Napotek

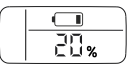
Čas delovanja se prilagodi s preklopom zmogljivosti!

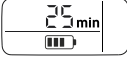
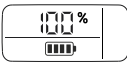
- Sporočila o napakah
- Pri vstavljanju paketa akumulatorskih baterij se zaslon obrne, odvisno od uporabljene naprave.

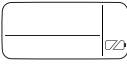
Prikaz	Pomen
Shranjevanje paketa akumulatorskih baterij	
	Stanje napolnjenosti paketa akumulatorskih baterij, kadar se ne uporablja.
Uporaba paketa akumulatorskih baterij	
	Preostali čas delovanja paketa akumulatorskih baterij pri uporabi.
Polnjenje paketa akumulatorskih baterij	
	Preostali čas delovanja paketa akumulatorskih baterij pri polnjenju.
	Paket akumulatorskih baterij je popolnoma napolnjen.
Prikaz napake	
	Temperatura paketa akumulatorskih baterij je zunaj dovoljenega temperaturnega območja oziroma paket akumulatorskih baterij je blokiran zaradi kratkega stika (glejte poglavje).
	Paket akumulatorskih baterij je okvarjen in iz varnostnih razlogov blokiran. Paketa akumulatorskih baterij ne uporabljajte več in ga odvrzite v skladu s predpisi.

Delovanje

⚠ PREVIDNOST

Odstranljiv paket akumulatorskih baterij

Nevarnost telesnih poškodb in materialne škode

Poskrbite, da se paket akumulatorskih baterij zaskoči.

Napotek

Na zaslonu je med uporabo prikazan preostali čas delovanja.

Po uporabi napolnite tudi delno izpraznjene pakete akumulatorskih baterij.

Pred uporabo paketa akumulatorskih baterij v napravi sistemov KÄRCHER Battery

Power (+) upoštevajte navodila za uporabo in varnostna navodila naprave, ki jo uporabljate.

Pred uporabo preverite skladnost paketa akumulatorskih baterij in naprave (18 V–36 V).

1. V nastavek naprave potisnite paket akumulatorskih baterij.
2. Po končanem delu paket akumulatorskih baterij odstranite iz naprave.
3. Po končanem delu napolnite paket akumulatorskih baterij.

Postopek polnjenja

Napotek

Navodila za upravljanje najdete v navodilih za uporabo paketa akumulatorskih baterij ali na napravi, ki jo uporabljate.

1. Paket akumulatorskih baterij potisnite v akumulatorski adapter polnilnika.
2. Vtični adapter vstavite v vtičnico.
3. Postopek polnjenja se začne samodejno.

Na zaslonu paketa akumulatorskih baterij je prikazan preostali čas polnjenja. Ko je paket akumulatorskih baterij povsem napolnjen, se na zaslonu prikaže 100 %.

4. Paket akumulatorskih baterij po polnjenju izvlcite iz akumulatorskega adapterja.
5. Vtični adapter izvlcite iz vtičnice.

Napotek

Napolnjeni paket akumulatorskih baterij je lahko do naslednje uporabe v polnilniku. Ni nevarnosti za preobremenitev.

Izognite se nepotrebni porabi energije in izklopite polnilnik, ko je paket akumulatorskih baterij popolnoma napolnjen.

Na zaslonu je prikazan znak za temperaturo

Polnjenje paketa akumulatorskih baterij ni mogoče pri temperaturah, ki so zunaj dovoljenega temperaturnega območja. Na zaslonu paketa akumulatorskih baterij je pri poskusu polnjenja prikazan znak za temperaturo.

- Počakajte, da se temperatura akumulatorskih baterij dvigne/spusti v normalno območje.

Postopek polnjenja se začne, ko temperatura paketa akumulatorskih baterij doseže dovoljeno temperaturno območje.

Vklop naprave

Pritisniti morate tipko za sprostitvev, da odprete stikalo naprave (varnostna funkcija). Šele nato lahko s stikalom naprave vklopite napravo.

1. Pritisnite tipko za sprostitvev.
2. Hkrati pritisnite stikalo naprave. Naprava se vklopi in še naprej deluje, ko spustite tipko za sprostitvev.
3. Spustite stikalo naprave. Naprava se ustavi.

Odstranjevanje plevla

1. Napravo s počasnimi gibi in brez potiskanja vedno rahlo nagnjeno vodite po površini, ki jo želite očistiti. Ko napravo vodite po površini, naj ne bo v ravnem položaju.

Slika L

2. Trdovratni plevel obdelajte večkrat in počasi.
3. Za obdelovanje rež lahko napravo držite na strani drugega ročaja in jo tako uporabljate v rahlo nagnjenem položaju. Upoštevajte, da bo pri tem morda odstranjen tudi nepritrjen material v režah.

Napotek

Upoštevajte, da naprava plevel odstrani površinsko. Naprava ne odstrani korenin. S pazljivo najlonsko krtačo je mogoče odstraniti širok spekter različnih zeli s skoraj vsake trdne površine ali območja med površinami. Učinek čiščenja se lahko kljub temu razlikuje zaradi vpliva zunanjih dejavnikov (vlaga zraka, vlaga tal in temperatura okolice).

POZOR

Nevarnost poškodb

Z napravo ne drgnite in zaščitnega pokrova krtače na uporabljajte za praskanje. Naprava se lahko poškoduje

Transport

△ PREVIDNOST

Neupoštevanje teže

Nevarnost telesnih poškodb in materialne škode

Pri transportu upoštevajte težo naprave.

Skladiščenje

△ PREVIDNOST

Neupoštevanje teže

Nevarnost telesnih poškodb in materialne škode

Pri skladiščenju upoštevajte težo naprave.

Pravilno shranjevanje naprave

Napravo za shranjevanje obesite za zanko za obešanje na ročaju. Napravo lahko tudi postavite na rob zaščitnega pokrova.

POZOR

Nevarnost poškodb krtač

Naprave ne postavite na krtače.

Nega in vzdrževanje Menjava traku s ščetinami

Napotek

Trak s ščetinami je treba zamenjati, ko ščetine kažejo znake obrabe.

1. Paket akumulatorskih baterij odstranite iz naprave.
2. Zasukajte pritrdilni nastavek držala krtače in ga snemite.
3. Obrabljen trak s ščetinami izvlcite s pomočjo pripomočka za odstranjevanje.
4. Nov trak s ščetinami po koščkih potisnite v držalo in ga zaskočite (glejte razdelek »Montaža«).
5. Namestite pritrdilni nastavek in ga privijte.

Menjava zaščitnega pokrova

△ OPOZORILO

Nevarnost telesnih poškodb zaradi delcev, ki letijo po zraku

Odstranjevalec plevla uporabljajte le z nepoškodovanim zaščitnim pokrovom.

Zaščitni pokrov je treba zamenjati, ko se pokažejo znaki obrabe, kot so razpoke ali zlomi.

1. Demontirajte trak s ščetinami.

2. Zapah zaščitnega pokrova odvijte s ploščatim izvijačem.
Slika N
3. Zaščitni pokrov potegnite nazaj.
4. Natakните nov zaščitni pokrov in ga zaskočite.

Odstranite drugi ročaj

Slika M

Drugi ročaj je mogoče odstraniti za popravljalna dela.

1. Zapah drugega ročaja odvijte s ploščatim izvijačem.
2. Drugi ročaj povlecite navzdol iz držala. Pri ponovni montaži pazite, da se drugi ročaj zaskoči.

Čiščenje

Paket akumulatorskih baterij je treba pred čiščenjem odstraniti iz naprave.

POZOR

Nepravilno čiščenje

Poškodbe naprave

Naprave ne čistite z vodnim curkom iz gibe cevi ali vodnim curkom pod visokim tlakom.

Ne uporabljajte agresivnih čistilnih sredstev.

Krtače ne iztepajte na tleh.

1. Odstranite paket akumulatorskih baterij.
2. Ostanke rastlin odstranite s krtačo.
3. Napravo očistite z vlažno krpo.

Pomoč pri motnjah

Motnje imajo pogosto enostaven vzrok, ki ga lahko odpravite sami s pomočjo naslednjega seznama. V primeru dvoma ali pri motnjah, ki niso navedene tukaj, stopite v stik s pooblaščenim servisno službo.

Kapaciteta paketa akumulatorskih baterij se zaradi staranja zmanjšuje tudi pri ustreznih negi, zato najdaljši možni čas delovanja po določenem času ni več na voljo niti pri povsem napolnjenem paketu akumulatorskih baterij. Ta pojav ni pomanjkljivost.

Motnje naprave

Naprava se ne vklopi

Paket akumulatorskih baterij ni pravilno vstavljen.

1. Paket akumulatorskih baterij potisnite v nastavek, da se zaskoči.

Paket akumulatorskih baterij je izpraznjen.

1. Napolnite paket akumulatorskih baterij. Paket akumulatorskih baterij je v načinu mirovanja.

1. Stikalo naprave držite dlje ali ga pritisnite še drugič.

Paket akumulatorskih baterij je pokvarjen.

1. Zamenjajte paket akumulatorskih baterij.

Naprava se ustavi med delovanjem

Akumulatorska baterija je pregreta

- Prekinite uporabo naprave in pustite, da se akumulatorska baterija ohladi na raven dovoljenega temperaturnega območja. To lahko traja nekaj minut.

Naprava se ustavi med delovanjem

Trak s ščetinami blokira/naprava je preobremenjena/sprožila se je zaščita motorja.

- Napravo pustite nekaj minut, da se ohladi.
- Med uporabo manj pritiskajte na napravo

Nezadosten rezultat čiščenja

Obrabljene ščetine

- Zamenjajte trak s ščetinami.

Napaka pri polnjenju

Paket akumulatorskih baterij se ne polni, zaslon je vklopljen

Polnilnik je okvarjen.

1. Zamenjajte polnilnik.

Paket akumulatorskih baterij se ne polni, zaslon je izklopljen

Paket akumulatorskih baterij je popolnoma prazen ali okvarjen.

1. Počakajte, če zaslon po določenem času prikaže preostali čas polnjenja. Če zaslon ostane izklopljen, je paket akumulatorskih baterij okvarjen.
2. Zamenjajte paket akumulatorskih baterij.

Paket akumulatorskih baterij se ne polni, na zaslonu je prikazan simbol za temperaturo

Temperatura paketa akumulatorskih baterij je prenizka/previsoka.

1. Paket akumulatorskih baterij postavite v okolje z zmernimi temperaturnimi pogoji in počakajte, da se temperatura paketa akumulatorskih baterij dvigne/spusti v

normalno območje. Glejte poglavje »Tehnični podatki« v navodilih za uporabo paketa akumulatorskih baterij. Postopek polnjenja se začne samodejno.

Motnje paketa akumulatorskih baterij

Splošna napaka

Na zaslonu je prikazan prelomljen simbol baterije

Paket akumulatorskih baterij je okvarjen in iz varnostnih razlogov blokiran.

1. Ne uporabljajte paketa akumulatorskih baterij.
2. Paket akumulatorskih baterij odvrzite v skladu s predpisi.

Napaka pri delovanju

Na zaslonu je prikazan znak za temperaturo

Temperatura paketa akumulatorskih baterij je prenizka/previsoka.

1. Počakajte, da se temperatura paketa akumulatorskih baterij dvigne/spusti v normalno območje. Glejte poglavje »Tehnični podatki« v navodilih za uporabo paketa akumulatorskih baterij.

Pri kratkem stiku je paket akumulatorskih baterij blokiran za 30 sekund. Če se kratki stik pojavi pogosteje, se paket akumulatorskih baterij trajno blokira.

1. Da se bo paket akumulatorskih baterij deblokiral, ga priključite na polnilnik.

Na zaslonu je prikazan preostali čas delovanja 0, naprava se izklopi

Paket akumulatorskih baterij je izprazen.

1. Napolnite paket akumulatorskih baterij.

Napaka pri skladiščenju

Zaslon ne prikazuje preostalega časa delovanja

Paket akumulatorskih baterij je izprazen.

1. Napolnite paket akumulatorskih baterij.

Na zaslonu je prikazanih 70 % preostale zmogljivosti, čeprav je paket akumulatorskih baterij popolnoma napolnjen

Paket akumulatorskih baterij je v samodejnem načinu skladiščenja. Ta način se aktivira, če paketa akumulatorskih baterij niste uporabili več kot 21 dni. Ta funkcija ščiti ce-

lice akumulatorske baterije pred hitrim staranjem in podaljša življenjsko dobo.

1. Pred naslednjo uporabo povsem napolnite paket akumulatorskih baterij.

Garancija

V vsaki državi veljajo garancijski pogoji, ki jih je izdala naša pristojna prodajna družba. V garancijskem roku bodo morebitne motnje v delovanju naprave odpravljene brezplačno, če je njihov vzrok napaka v materialu ali napaka pri proizvodnji. Pri uveljavitvi garancije zagotovite dokazilo o nakupu in stopite v stik s prodajalcem ali z najbližjo servisno službo.

Naslov najdete na hrbtni strani.

Tehnični podatki

	WRE 4	WRE 4
	Battery	Battery
	Set	Set
Podatki o zmogljivosti naprave		
Vrsta paketa akumulatorskih baterij	-	Battery Power 18/25
Obratovalna napetost	V 18	18
Vrtilna frekvenca krtač	1/min 2300-2800	2300-2800
Premer krtač	mm 180	180
Material krtač	Najlon	Najlon
Mere in mase		
Teža	kg 2,8	3,3
Dolžina x širina x višina	mm 1370 x 230 x 380	1370 x 230 x 380
Ugotovljene vrednosti		
Vrednost tresljajev za dlani/roke	m/s ² <2,5	<2,5
Negotovost K	m/s ² 0,2	0,2
Raven tlaka hrupa	dB(A) 71	71
Negotovost K _{pA}	dB(A) 2	2
Raven moči hrupa	dB(A) 87	87
L _{WA} + negotovost		
K _{WA}		
Pridržujemo si pravico do tehničnih sprememb.		

Izjava EU o skladnosti

S tem izjavljamo, da v nadaljevanju navedeni stroj zaradi svoje zasnove in konstrukcije ter v izvedbi, kakršno dajemo na tržišče, ustreza osnovnim zahtevam glede varnosti in varovanja zdravja v skladu z EU-direktivami. V primeru sprememb na stroju brez našega soglasja ta izjava izgubi veljavnost.

Izdelek: Odstranjevalec plevla

Tip: WRE 4

Zadevne EU-direktive

2006/42/ES (+2009/127/ES)

2014/30/EU

2011/65/EU

2000/14/ES

Uporabljeni harmonizirani standardi

EN 60335-1

EN 62233: 2008

EN 55014-1: 2006+A2: 2011

EN 55014-2

EN 50581

Veljaven postopek ocene skladnosti

2000/14/ES: Priloga V

Raven zvočne moči dB(A)

Izmerjeno: 85

Zajamčeno: 87

Podpisniki ravnajo po navodilih in s pooblastilom uprave.



H. Jenner

Chairman of the Board of Management



S. Reiser

Director Regulatory Affairs & Certification

Pooblaščenca oseba za dokumentacijo: S.

Reiser

Alfred Kärcher SE & Co. KG

Alfred-Kärcher-Str. 28 - 40

71364 Winnenden (Nemčija)

Tel.: +49 7195 14-0

Faks: +49 7195 14-2212

Winnenden, 1. 10. 2018

Spis treści

Ogólne wskazówki	144
Ogólne zasady bezpieczeństwa	144
Przyrząd do usuwania chwastów WRE 4	145
Przepisy bezpieczeństwa pracy	145

Ładowarka wtyczkowa	145
Przepisy bezpieczeństwa pracy	145
Zestaw akumulatorów / ładowarka	146
Zastosowanie zgodne z przeznaczeniem	146
Ochrona środowiska	146
Osłona ochronna szczotki	146
Symbole na urządzeniu	147
Akcesoria i części zamienne	147
Zakres dostawy	147
Opis urządzenia	147
Montaż	147
Uruchamianie	148
Informacje dotyczące obsługi zestawu akumulatorów i ładowarki	148
Włączanie urządzenia	149
Usuwanie chwastów	149
Transport	150
Składowanie	150
Właściwe przechowywanie urządzenia	150
Czyszczenie i konserwacja	150
Wymiana pasa szczeciny	150
Wymiana osłony ochronnej	150
Demontaż uchwytu oburęcznego	150
Czyszczenie	151
Usuwanie usterek	151
Gwarancja	152
Dane techniczne	152
Deklaracja zgodności UE	153

Ogólne wskazówki



Przed pierwszym uruchomieniem urządzenia należy przeczytać oryginalną instrukcję obsługi i postępować zgodnie z jej zaleceniami. Oryginalną instrukcją obsługi przechować do późniejszego wykorzystania lub dla kolejnego właściciela.

Ogólne zasady bezpieczeństwa

⚠ **NIEBEZPIECZEŃSTWO** ● Niebezpieczeństwo uduszenia. Opakowania foliowe należy przechowywać z dala od dzieci.

⚠ **OSTRZEŻENIE** ● Urządzenie może być obsługiwane przez osoby o ograniczonych możliwościach fizycznych, sensorycznych lub mentalnych albo takie, którym brakuje doświadczenia i wiedzy na temat

jego używania, tylko jeżeli są one odpowiednio nadzorowane lub otrzymały wskazówki na temat bezpiecznego użytkowania urządzenia od osoby odpowiedzialnej za ich bezpieczeństwo i zrozumiały wynikające z tego zagrożenia. ● Dzieci nie mogą obsługiwać urządzenia. ● Należy pilnować dzieci, aby upewnić się, iż nie bawią się one urządzeniem.

Wskazówka ● Nie eksploatować urządzenia, jeśli w obszarze roboczym znajdują się ludzie lub zwierzęta.

Przyrząd do usuwania chwastów WRE 4 Przepisy bezpieczeństwa pracy

- Nigdy nie zanurzać urządzenia całkowicie w cieczy.
- Urządzenie należy użytkować wyłącznie na zewnątrz.
- Regularnie sprawdzać urządzenie pod kątem uszkodzeń. W przypadku widocznych uszkodzeń nie użytkować dalej urządzenia.
- Przed rozpoczęciem pracy należy upewnić się, że czyszczona powierzchnia jest wolna od piasku, kamieni lub poluzowanych elementów. Mogą one zostać wyrzucone podczas czyszczenia lub doprowadzić do uszkodzenia powierzchni i urządzenia.
- Podczas eksploatacji uważać na odrzut urządzenia. Włączone urządzenie może poruszać się w jedną i drugą stronę w niekontrolowany sposób. Urządzenie należy trzymać pewnie i utrzymywać stabilną postawę.
- Nie korzystać z przyrządu w pobliżu urządzeń znajdujących się pod napięciem.
- Przestrzegać zasad bezpieczeństwa dołączonych do zestawu akumulatorów i postępować zgodnie z nimi.

Ładowarka wtyczkowa Przepisy bezpieczeństwa pracy

△ **NIEBEZPIECZENSTWO** ● Niebezpieczeństwo wybuchu. Nie ładować baterii (ogniwa pierwotne). ● Nie używać ładowarki w otoczeniu zagrożonym wybuchem.

● Nie wrzucać pakietów akumulatorów do ognia ani odpadów z gospodarstw domowych. ● Unikać kontaktu z cieczą wypływającą z uszkodzonych akumulatorów. W razie kontaktu z cieczą natychmiast splukać dane miejsce wodą, a w przypadku kontaktu cieczy z oczami dodatkowo zasięgnąć opinii lekarza.

△ **OSTRZEŻENIE** ● Urządzenie może być obsługiwane przez osoby o ograniczonych możliwościach fizycznych, sensorycznych lub mentalnych albo takie, którym brakuje doświadczenia i wiedzy na temat jego używania, tylko jeżeli są one odpowiednio nadzorowane lub otrzymały wskazówki na temat bezpiecznego użytkowania urządzenia od osoby odpowiedzialnej za ich bezpieczeństwo i zrozumiały wynikające z tego zagrożenia. ● Dzieci nie mogą bawić się urządzeniem. ● Należy pilnować dzieci, aby upewnić się, iż nie bawią się one urządzeniem. ● Dzieci w wieku przynajmniej 8 lat mogą korzystać z urządzenia, gdy są one nadzorowane przez osobę odpowiedzialną za ich bezpieczeństwo lub otrzymały od niej prawidłowe wskazówki na temat użytkowania urządzenia i zrozumiały wynikające z tego zagrożenia. ● Dzieci mogą przeprowadzać czyszczenie i konserwację tylko pod nadzorem osoby dorosłej. ● Sprawdzić, czy napięcie sieciowe jest zgodne z napięciem podanym na tabliczce znamionowej ładowarki. ● Ładowarkę stosować tylko do ładowania dopuszczonych pakietów akumulatorów. ● Przed każdym użyciem sprawdzić zasilacz, przewód łączący, adapter akumulatora i zestaw akumulatorów pod kątem uszkodzeń. Nie używać uszkodzonych urządzeń. W razie uszkodzenia wymienić urządzenie. ● Nie ładować uszkodzonych zestawów akumulatorów. Wymienić uszko-

dzione zestawy akumulatorów na zestawy akumulatorów dopuszczone przez firmę KÄRCHER. Nie dotyczy urządzeń z akumulatorem zamontowanym na stałe ● Nie otwierać ładowarki. W razie uszkodzenia lub awarii wymienić ładowarkę. ● Chronić przewód łączący przed wysoką temperaturą, ostrymi krawędziami, olejem i ruchomymi częściami urządzenia.

⚠ **OSTROŻNIE** ● Nie używać ładowarki, gdy jest ona mokra lub zabrudzona. ● Nie wsuwać mokrego lub zabrudzonego zestawu akumulatorów do adaptera w ładowarkę.

UWAGA ● Niebezpieczeństwo zwarcia. Chronić styki adaptera akumulatora przed kontaktem z metalowymi częściami. ● Niebezpieczeństwo zwarcia. Nie przechowywać pakietów akumulatorów razem z metalowymi przedmiotami. ● Niebezpieczeństwo uszkodzenia. Nie owijać przewodu łączącego wokół zasilacza lub adaptera akumulatora. ● Nie zakrywać ładowarki podczas pracy. ● Nie przenosić ładowarki za przewód łączący.

Wskazówka ● Należy koniecznie przeczytać zasady bezpieczeństwa dołączone do zestawu akumulatorów. Przestrzegać zasad bezpieczeństwa podczas eksploatacji.

Zestaw akumulatorów / ładowarka

Przeczytać instrukcje obsługi i zasady bezpieczeństwa dotyczące obsługi akumulatora oraz ładowarki i postępować zgodnie z nimi.

Zastosowanie zgodne z przeznaczeniem

⚠ **OSTRZEŻENIE**

Niebezpieczeństwo odniesienia obrażeń z powodu wyrzucanych cząsteczek
Przyrząd do usuwania chwastów można eksploatować tylko z założoną osłoną ochronną.

Urządzenie służy do usuwania mchów i chwastów z prostych fug i kompleksowych powierzchni .

Urządzenie jest przeznaczone wyłącznie do zastosowania w gospodarstwach domowych.

Użytkownik może dopasować trzonek teleskopowy i obracaną głowicę czyszczącą do swojego wzrostu.

Możliwe do przewidzenia nieprawidłowe użycie

Każde inne zastosowanie jest niedopuszczalne.

Użytkownik ponosi odpowiedzialność za szkody wynikające z niezgodnego z przeznaczeniem użytkowania urządzenia.

Ochrona środowiska



Materiały, z których wykonano opakowania, nadają się do recyklingu. Opakowania poddać utylizacji przyjaznej dla środowiska naturalnego.



Elektryczne i elektroniczne urządzenia zawierają cenne surowce wtórne, a często również takie części składowe jak baterie, akumulatory lub olej, które w razie niewłaściwej obsługi lub nieprawidłowej utylizacji mogą stanowić potencjalne zagrożenie dla zdrowia ludzkiego i środowiska naturalnego. Jednak te części składowe są niezbędne do prawidłowej pracy urządzenia. Urządzeń oznaczonych tym symbolem nie można wyrzucać do odpadów z gospodarstw domowych.

Wskazówki dotyczące składników (REACH)

Aktualne informacje dotyczące składników można znaleźć na stronie: www.kaercher.com/REACH

Osłona ochronna szczotki

Rysunek B

Osłona ochronna chroni użytkownika i osoby postronne przed obrażeniami spowodowanymi przez wyrzucane cząsteczki.

Symbole na urządzeniu

Przyrząd do usuwania chwastów WRE 4



Ostrzeżenie przed wyrzucaniem w powietrze obiektami.

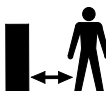

Osoby postronne powinny trzymać się z dala od obszaru roboczego.



Podczas eksploatacji urządzenia nosić odpowiednie środki ochrony słuchu i okulary ochronne.



Chronić urządzenie przed deszczem i wodą rozpryskową.

Ładowarka wtyczkowa



Chronić urządzenie przed wilgocią. Przechowywać urządzenie w suchym miejscu. Chronić urządzenie przed deszczem. Urządzenie nadaje się tylko do użytku wewnątrz pomieszczeń.

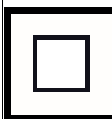

Urządzenie spełnia wymagania klasy ochrony II.

Akcesoria i części zamienne

Należy stosować tylko oryginalne akcesoria i części zamienne, ponieważ gwarantują one bezpieczną i bezawaryjną pracę urządzenia.

Informacje dotyczące akcesoriów i części zamiennych można znaleźć na stronie www.kaercher.com.

Zakres dostawy

Zakres dostawy urządzenia jest przedstawiony na opakowaniu. Podczas rozpakowywania urządzenia należy sprawdzić, czy w opakowaniu znajdują się wszystkie elementy. W przypadku stwierdzenia braków

w akcesoriach lub szkód powstałych w transporcie należy zwrócić się do dystrybutora.

Opis urządzenia

Rysunek A

- 1 Obrotowa szczotka nylonowa
- 2 Osłona ochronna szczotki
- 3 Obracana głowica czyszcząca
- 4 Przycisk odblokowujący obrotową głowicę czyszczącą
- 5 Trzonek teleskopowy
- 6 Uchwyt oburęczny
- 7 Przycisk odblokowujący wyłącznik urządzenia
- 8 Przycisk odblokowujący trzonek teleskopowy
- 9 Uchwyt
- 10 Wyłącznik urządzenia
- 11 Mocowanie zestawu akumulatorów 18 V Battery Power

Montaż

1. Wsunąć dołączoną rurę ukosowaną stroną w obudowę silnika. Blokuję się ona w słyszalny sposób.

UWAGA

Niebezpieczeństwo uszkodzenia

Uchwyt jest wstępnie zamontowany i ustawiony na najkrótszą długość teleskopową. Nie należy zmieniać tego ustawienia przed całkowitym zamontowaniem trzonka teleskopowego.

2. Wsunąć górną część rury w mocowanie uchwytu.

Rysunek C

Blokuję się ona w słyszalny sposób.

3. Poprowadzić kabel urządzenia z dołu do góry w kanale kablowym w trzonku teleskopowym.

Rysunek D

4. Wsunąć uchwyt oburęczny w mocowanie.

Rysunek E

Blokuję się ona w słyszalny sposób.

5. Wsunąć osłonę ochronną w mocowanie.

Rysunek F

Blokuję się ona w słyszalny sposób.

6. Odkręcić i zdjąć blokadę z uchwytu.

Rysunek G

7. Docisnąć pas szczeciny naokoło do uchwytu szczotki i zablokować go.

Rysunek H

8. Założyć i przykręcić blokadę.

Rysunek I

Uruchamianie

Ustawianie urządzenia

Ustawianie trzonka teleskopowego

Długość urządzenia można dopasować do indywidualnych potrzeb.

1. Nacisnąć przycisk odblokowujący.
2. Ustawić trzonek teleskopowy w żądanym położeniu.

Rysunek J

Ustawianie głowicy czyszczącej

Kąt ustawienia głowicy czyszczącej można dopasować do warunków czyszczenia.

1. Nacisnąć przycisk odblokowujący.
2. Ustawić głowicę czyszczącą w żądanym położeniu.

Rysunek K

Montaż akumulatora

UWAGA

Zabrudzone styki

*Uszkodzenie urządzenia i akumulatora
Przed zamontowaniem sprawdzić czystość i ewentualnie wyczyścić oprawę akumulatora i styki.*

1. Wsunąć akumulator do oprawy, aż do słyszalnego zablokowania.

Wymowanie akumulatora

⚠ OSTRZEŻENIE

Niekontrolowany rozruch

*Niebezpieczeństwo odniesienia obrażeń
Wyjąć akumulator z urządzenia na czas przerw i przed wykonaniem wszelkich czynności konserwacyjnych oraz pielęgnacyjnych.*

1. Nacisnąć przycisk odblokowujący.
2. Wyjąć akumulator z urządzenia.

Informacje dotyczące obsługi zestawu akumulatorów i ładowarki

Wyświetlacz

Zestaw akumulatorów jest wyposażony w wyświetlacz. Na wyświetlaczu można odczytać następujące informacje:

- Poziom naładowania
- Postęp ładowania
- Pozostały czas pracy

Wskazówka

Dopasowanie czasu pracy odbywa się poprzez przełączanie mocy!

- Komunikaty o usterkach
- W zależności od stosowanego urządzenia wskazanie obraca się podczas montowania zestawu akumulatorów.

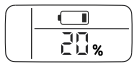
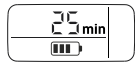
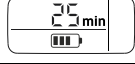
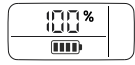
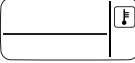
Wskaźnik	Znaczenie
Przechowywanie zestawu akumulatorów	
	Poziom naładowania zestawu akumulatorów w razie ich nieużywania.
Korzystanie z zestawu akumulatorów	
	Pozostały czas pracy zestawu akumulatorów w razie ich użytkowania.
Ładowanie zestawu akumulatorów	
	Pozostały czas ładowania zestawu akumulatorów.
	Zestaw akumulatorów jest całkowicie naładowany.
Wskaźnik usterek	
	Temperatura zestawu akumulatorów znajduje się poza dopuszczalnym zakresem temperatury lub zestaw akumulatorów został zablokowany w wyniku zwarcia (patrz rozdział).

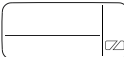
Wskaźnik	Znaczenie
	Zestaw akumulatorów jest uszkodzony i został zablokowany ze względów bezpieczeństwa. Nie używać zestawu akumulatorów i utylizować go zgodnie z przepisami.

Eksploatacja

⚠ OSTROŻNIE

Poluzowany zestaw akumulatorów

Niebezpieczeństwo odniesienia obrażeń i uszkodzenia

Zwrócić uwagę, aby zestaw akumulatorów się zablokował.

Wskazówka

W trakcie użytkowania wyświetlacz pokazuje pozostały czas pracy.

Po użyciu naładować częściowo rozładowany zestaw akumulatorów.

Przed użyciem zestawu akumulatorów w urządzeniu z systemem KÄRCHER Battery Power (+) należy zapoznać się z instrukcją obsługi i zasadami bezpieczeństwa używanego urządzenia.

Przed każdym użyciem należy sprawdzić, czy zestaw akumulatorów jest zgodny z urządzeniem (18 V - 36 V).

1. Wsunąć zestaw akumulatorów w mocowanie urządzenia.
2. Po zakończeniu pracy wyjąć zestaw akumulatorów z urządzenia.
3. Po zakończeniu pracy naładować zestaw akumulatorów.

Proces ładowania

Wskazówka

Wskazówki dotyczące obsługi znajdują się w instrukcji obsługi zestawu akumulatorów oraz na używanym urządzeniu.

1. Wsunąć zestaw akumulatorów do adaptera ładowarki.
2. Podłączyć zasilacz do gniazdka.
3. Ładowanie rozpoczyna się automatycznie.

Wyświetlacz zestawu akumulatorów pokazuje pozostały czas ładowania. Gdy zestaw akumulatorów jest całkowicie

naładowany, na wyświetlaczu pokazywane jest 100%.

4. Po naładowaniu wyjąć zestaw akumulatorów z adaptera.
5. Odłączyć zasilacz od gniazdka.

Wskazówka

Naładowany zestaw akumulatorów może pozostać w ładowarce do momentu użycia. Nie ma niebezpieczeństwa przeładowania. Aby uniknąć niepotrzebnego zużycia energii, należy odłączyć ładowarkę, gdy zestaw akumulatorów będzie całkowicie naładowany.

Na wyświetlaczu pojawia się symbol temperatury

Ładowanie zestawu akumulatorów poza dopuszczalną temperaturą jest niemożliwe. Podczas próby ładowania na wyświetlaczu zestawu akumulatorów pojawia się symbol temperatury.

- Poczekać, aż temperatura akumulatorów znajdzie się w normalnym zakresie. Proces ładowania rozpocznie się wtedy, gdy temperatura zestawu akumulatorów osiągnie dopuszczalny zakres temperatury.

Włączanie urządzenia

Należy nacisnąć blokadę, aby uzyskać dostęp do wyłącznika urządzenia (funkcja bezpieczeństwa). Dopiero potem można włączyć urządzenie wyłącznikiem.

1. Nacisnąć przycisk odblokowujący.
2. Jednocześnie nacisnąć wyłącznik urządzenia.

Urządzenie uruchomi się, a po zwolnieniu przycisku odblokowującego będzie dalej pracować.

3. Zwolnić wyłącznik urządzenia. Urządzenie zatrzyma się.

Usuwanie chwastów

1. Zawsze należy wykonywać lekko pochylonym urządzeniem powolne ruchy i prowadzić je bez wywierania nacisku na czyszczoną powierzchnię. Nie prowadzić urządzenia płasko po powierzchni.

Rysunek L

2. Uporczywe chwasty można zczyścić powoli i kilkakrotnie.

3. Podczas czyszczenia fug można trzymać urządzenie z boku za drugi uchwyt i je lekko pochylić. Należy pamiętać, aby w razie potrzeby na bieżąco usuwać luźny materiał z fug.

Wskazówka

Należy pamiętać, że urządzenie usuwa chwasty tylko powierzchniowo. Nie usuwa ich korzeni.

Ochronna szczotka nylonowa potrafi usuwać wiele różnych rodzajów chwastów z niemal każdej twardej powierzchni, a także spomiędzy nich. Jednak rezultaty czyszczenia mogą być różne w zależności od czynników zewnętrznych (wilgotność powietrza, wilgotność podłoża i temperatura otoczenia).

UWAGA

Niebezpieczeństwo uszkodzenia

Nie szorować urządzenia lub stosować osłonę ochronną szczotki w celu ochrony przed zarysowaniami. Urządzenie może ulec uszkodzeniu

Transport

△ OSTROŻNIE

Nieuwzględnianie masy urządzenia

Niebezpieczeństwo odniesienia obrażeń i uszkodzenia

Podczas transportu zwrócić uwagę na masę urządzenia.

Składowanie

△ OSTROŻNIE

Nieuwzględnianie masy urządzenia

Niebezpieczeństwo odniesienia obrażeń i uszkodzenia

Podczas składowania uwzględnić masę urządzenia.

Właściwe przechowywanie urządzenia

Zawiesić urządzenie za pętlę w uchwycie w celu jego przechowania. Alternatywnie można też postawić urządzenie na krawędzi osłony ochronnej.

UWAGA

Niebezpieczeństwo uszkodzenia szczotek

Nie stawiać urządzenia na szczotkach.

Czyszczenie i konserwacja Wymiana pasa szczeciny

Wskazówka

Pas szczeciny musi zostać wymieniony, jeśli widoczne są na nim ślady zużycia.

1. Wyjąć zestaw akumulatorów z urządzenia.
2. Odkręcić i zdjąć blokadę z uchwytu szczotki.
3. Wyjąć zużyty pas szczeciny za element pomocniczy.
4. Stopniowo dociskać nowy pas szczeciny, a następnie zablokować go (patrz „Montaż”).
5. Założyć i przykręcić blokadę.

Wymiana osłony ochronnej

△ OSTREŻENIE

Niebezpieczeństwo odniesienia obrażeń z powodu wyrzucanych cząsteczek

Przyrząd do usuwania chwastów można eksploatować tylko z założoną osłoną ochronną.

Osłona ochronna musi zostać wymieniona, jeśli widoczne są na niej ślady zużycia, takie jak rysy lub pęknięcia.

1. Wymontować pas szczotek.
2. Poluzować blokadę osłony ochronnej za pomocą płaskiego wkrętaka.

Rysunek N

3. Zdjąć osłonę ochronną do tyłu.
4. Założyć i zablokować nową osłonę ochronną.

Demontaż uchwytu oburęcznego

Rysunek M

Uchwyt oburęczny można zdjąć w celu przeprowadzenia naprawy.

1. Poluzować blokadę uchwytu oburęcznego za pomocą płaskiego wkrętaka.
2. Wyjąć uchwyt oburęczny w dół z mocowania.

Podczas ponownego montażu zadbać o to, aby uchwyt oburęczny się zablokował.

Czyszczenie

Zestaw akumulatorów należy wyjąć z urządzenia przed rozpoczęciem czyszczenia.

UWAGA

Niewłaściwe czyszczenie

Uszkodzenie urządzenia

Nie czyścić urządzenia za pomocą węża ani strumienia pod ciśnieniem.

Nie stosować agresywnych środków czyszczących.

Nie uderzać szczotką o podłogę.

1. Wyjąć zestaw akumulatorów.
2. Usunąć resztki roślin za pomocą szczotki.
3. Wyczyścić urządzenie wilgotną szmatką.

Usuwanie usterek

Usterki mają często proste przyczyny, które można usunąć samodzielnie, korzystając z poniższego przeglądu. W razie wątpliwości lub wystąpienia usterek innych niż wymienione należy skontaktować się z autoryzowanym serwisem.

W wyniku starzenia zmniejsza się pojemność zestawu akumulatorów, mimo odpowiedniej konserwacji, dlatego nawet po całkowitym naładowaniu nie można osiągnąć maksymalnego poziomu naładowania. Nie oznacza to usterek.

Usterki urządzenia

Urządzenie nie włącza się

Zestaw akumulatorów jest niewłaściwie założony.

1. Wsunąć zestaw akumulatorów do oprawy, aż do zablokowania.

Zestaw akumulatorów jest rozładowany.

1. Naładować zestaw akumulatorów.

Zestaw akumulatorów znajduje się w trybie hibernacji.

1. Przytrzymać dłużej wyłącznik urządzenia lub nacisnąć go po raz drugi.

Zestaw akumulatorów jest uszkodzony.

1. Wymienić zestaw akumulatorów.

Urządzenie zatrzymuje się w trakcie pracy

Akumulator jest przegrzany

- Przerwać pracę i poczekać, aż temperatura akumulatora spadnie do dopusz-

czalnego zakresu temperatury. Może to potrwać kilka minut.

Urządzenie zatrzymuje się w trakcie pracy Pas szczeciny jest zablokowany / urządzenie jest przeciążone / zadziałał stycznik silnikowy.

- Pozostawić urządzenie na kilka minut do ostygnięcia.

- W trakcie eksploatacji wywierać mniejszy nacisk na urządzenie

Niezadowolający wynik czyszczenia

Zużyta szczecina

- Wymienić pas szczeciny.

Błąd podczas ładowania

Zestaw akumulatorów nie jest ładowany, wyświetlacz jest włączony

Ładowarka jest uszkodzona.

1. Wymienić ładowarkę.

Zestaw akumulatorów nie jest ładowany, wyświetlacz jest wyłączony

Zestaw akumulatorów jest całkowicie rozładowany lub uszkodzony.

1. Poczekać i sprawdzić, czy wyświetlacz zacznie po chwili pokazywać pozostały czas ładowania.

Jeśli wyświetlacz pozostaje wyłączony, oznacza to, że zestaw akumulatorów jest uszkodzony.

2. Wymienić zestaw akumulatorów.

Zestaw akumulatorów nie jest ładowany, wyświetlacz pokazuje symbol temperatury

Temperatura zestawu akumulatorów jest za niska / za wysoka.

1. Umieścić zestaw akumulatorów w otoczeniu o umiarkowanej temperaturze i sprawdzić, czy temperatura zestawu akumulatorów znajduje się w normalnym zakresie, patrz rozdział „Dane techniczne” w instrukcji obsługi zestawu akumulatorów.

Ładowanie rozpoczyna się automatycznie.

Usterki zestawu akumulatorów

Ogólny błąd

Na wyświetlaczu pojawia się przekreślony symbol baterii

Zestaw akumulatorów jest uszkodzony i został zablokowany ze względów bezpieczeństwa.

1. Nie używać zestawu akumulatorów.
2. Zutyliżować zestaw akumulatorów zgodnie z przepisami.

Błąd podczas pracy

Na wyświetlaczu pojawia się symbol temperatury

Temperatura zestawu akumulatorów jest za niska / za wysoka.

1. Poczekać, że temperatura zestawu akumulatorów znajdzie się w normalnym zakresie, patrz rozdział „Dane techniczne” w instrukcji obsługi zestawu akumulatorów.

W przypadku zwarcia zestaw akumulatorów zostaje zablokowany na 30 sekund. Jeśli zwarcie występuje częściej, zestaw akumulatorów zostaje całkowicie zablokowany.

1. Aby odblokować zestaw akumulatorów, należy podłączyć go do ładowarki.

Wyświetlacz pokazuje pozostały czas pracy 0, urządzenie wyłącza się

Zestaw akumulatorów jest rozładowany.

1. Naładować zestaw akumulatorów.

Błąd podczas przechowywania

Wyświetlacz nie pokazuje pojemności szczątkowej

Zestaw akumulatorów jest rozładowany.

1. Naładować zestaw akumulatorów.

Wyświetlacz pokazuje pojemność szczątkową 70%, mimo że zestaw akumulatorów został całkowicie naładowany

Zestaw akumulatorów znajduje się w automatycznym trybie magazynowania. Tryb magazynowania aktywuje się, jeśli zestaw akumulatorów nie był używany przez dłużej niż 21 dni. Ta funkcja chroni ogniwa akumu-

latorów przed zbyt szybkim zużyciem i zwiększa ich żywotność.

1. Całkowicie naładować zestaw akumulatorów przed kolejnym użyciem.

Gwarancja

W każdym kraju obowiązują warunki gwarancji określone przez dystrybutora urządzeń Kärcher. Ewentualne usterki urządzenia usuwane są w okresie gwarancji bezpłatnie, o ile spowodowane są błędem materiałowym lub produkcyjnym. W sprawach napraw gwarancyjnych prosimy kierować się z dowodem zakupu do dystrybutora lub do autoryzowanego punktu serwisowego. (Adres znajduje się na odwrocie)

Dane techniczne

	WRE 4	WRE 4	
	Battery	Battery	
	Set	Set	
Wydajność urządzenia			
Typ zestawu akumulatorów	-	Battery Power 18/25	
Napięcie robocze V	18	18	
Prędkość obrotowa szczotek 1/min	2300-2800	2300-2800	
Średnica szczotek mm	180	180	
Materiał szczotek	Nylon	Nylon	
Wymiary i masa			
Ciężar kg	2,8	3,3	
Dł. x szer. x wys. mm	1370 x 230 x 380	1370 x 230 x 380	
Wartości określone			
Drgania przenoszone przez kończyny górne m/s ²	<2,5	<2,5	
Niepewność pomiaru K m/s ²	0,2	0,2	
Poziom ciśnienia akustycznego dB(A)	71	71	
Niepewność pomiaru K _{pA} dB(A)	2	2	

**WRE 4 WRE 4
Battery Battery
Set**

Poziom mocy aku- dB(A) 87 87
stycznej L_{WA} + nie-
pewność
pomiaru K_{WA}

Zmiany techniczne zastrzeżone.

Deklaracja zgodności UE

Niniejszym oświadczamy, że określone poniżej urządzenie odpowiada pod względem koncepcji, konstrukcji oraz wprowadzonej przez nas do handlu wersji obowiązującym zasadniczym wymogom dyrektyw UE dotyczącym bezpieczeństwa i zdrowia. Wszelkie niezgodnione z nami modyfikacje urządzenia powodują utratę ważności tego oświadczenia.

Produkt: Przyrząd do usuwania chwastów
Typ: WRE 4

Obowiązujące dyrektywy UE

2006/42/WE (+2009/127/WE)

2014/30/UE

2011/65/UE

2000/14/WE

Zastosowane normy zharmonizowane

EN 60335-1

EN 62233: 2008

EN 55014-1: 2006+A2: 2011

EN 55014-2

EN 50581

Zastosowana metoda oceny zgodności

2000/14/WE: Załącznik V

Poziom mocy akustycznej dB(A)

Zmierzony: 85

Gwarantowany: 87

Niżej podpisane osoby działają na zlecenie i z upoważnienia zarządu.

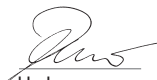

H. Jenner

Chairman of the Board of Management



S. Reiser

Director Regulatory Affairs & Certification

Administrator dokumentacji: S. Reiser

Alfred Kärcher SE & Co. KG

Alfred-Kärcher-Str. 28 - 40

71364 Winnenden (Germany)

Tel.: +49 7195 14-0

Faks: +49 7195 14-2212

Winnenden, 2018/10/01

Cuprins

Indicații generale	153
Indicații de siguranță generale	154
Aparat de îndepărtat buruieni WRE 4	154
Indicații de siguranță	154
Încărcător cu ștecher	154
Indicații privind siguranța	154
Set de acumulatori / încărcător	155
Utilizarea conform destinației	155
Protecția mediului	155
Capac de protecție perie	155
Simboluri pe aparat	155
Accesorii și piese de schimb	156
Set de livrare	156
Descrierea aparatului	156
Montajul	156
Punerea în funcțiune	156
Informații despre lucrul cu setul de acumulatori și încărcătorul	157
Pornirea aparatului	158
Îndepărtarea buruienilor	158
Transport	158
Depozitarea	158
Păstrarea corectă a aparatului	158
Îngrijirea și întreținerea	159
Înlocuirea benzii periei	159
Înlocuirea capacului de protecție	159
Scoaterea mânerului pentru două mâ- ni	159
Curățarea	159
Remediarea defecțiunilor	159
Garanție	160
Date tehnice	161
Declarație de conformitate UE	161

Indicații generale



Înainte de prima utilizare a aparatului, citiți aceste instrucțiuni de utilizare originale și procedați în conformitate. Păstrați instrucțiunile de utilizare originale pentru viitoarele utilizări sau pentru viitorul posesor.

Indicații de siguranță generale

⚠ PERICOL ●Pericol de asfixiere. Nu țineți foliile de ambalaj la îndemâna copiilor.

⚠ AVERTIZARE ●Persoanele cu capacități psihice, senzoriale sau mentale limitate sau care nu dispun de experiența sau cunoștințele necesare pot folosi aparatul doar dacă sunt supravegheate corespunzător, dacă sunt instruite de o persoană responsabilă de siguranța lor cu privire la utilizarea în siguranță a aparatului și înțeleg pericolele care rezultă din aceasta. ●Este interzisă utilizarea aparatului de către copii.

●Nu lăsați copiii nesupravegheați, pentru a vă asigura că nu se joacă cu aparatul.

Indicație ●Nu folosiți aparatul dacă în zona de lucru se află alte persoane sau animale.

Aparat de îndepărtat buruieni WRE 4

Indicații de siguranță

- Nu scufundați niciodată complet aparatul în lichide.
- Utilizați aparatul numai în exterior.
- Verificați regulat aparatul în privința deteriorărilor. Nu mai utilizați aparatul, în caz de deteriorări vizibile.
- Înainte de lucru, asigurați-vă că suprafața care trebuie curățată nu are nisip, pietre sau componente libere. La curățare, acestea pot fi aruncate sau pot deteriora suprafața aparatului.
- La funcționare țineți cont de reculul aparatului. Aparatul pornit se poate mișca necontrolat. Țineți bine aparatul și aveți grijă să stea în siguranță.
- Nu folosiți aparatul în apropierea altor aparate care sunt sub tensiune.
- Respectați indicațiile de siguranță atașate setului de acumulatori și procedați ca atare.

Încărcător cu ștecher Indicații privind siguranța

⚠ PERICOL ●Pericol de explozie. Nu încărcați baterii (celule primare). ●Nu utilizați încărcătorul în spații cu pericol de explozie.

●Nu aruncați acumulatorii în foc sau în gunoiul menajer. ●Evitați contactul cu lichidul scurs din acumulatorii defecte. Spălați imediat cu apă lichidul în caz de contact și consultați un medic în cazul contactului cu ochii.

⚠ AVERTIZARE ●Persoanele cu capacități psihice, senzoriale sau mentale limitate sau care nu dispun de experiența sau cunoștințele necesare pot folosi aparatul doar dacă sunt supravegheate corespunzător, dacă sunt instruite de o persoană responsabilă de siguranța lor cu privire la utilizarea în siguranță a aparatului și înțeleg pericolele care rezultă din aceasta. ●Copiii nu trebuie lăsați să se joace cu aparatul.

●Nu lăsați copiii nesupravegheați, pentru a vă asigura că nu se joacă cu aparatul. ●Copiii cu vârsta de minimum 8 ani pot folosi aparatul doar după ce au fost instruiți în privința utilizării de persoana responsabilă de siguranța lor, dacă sunt supravegheați în mod corespunzător și doar după ce au înțeles pericolele care pot apărea. ●Copiii au voie să efectueze lucrări de curățare sau de întreținere doar sub supraveghere. ●Verificați concordanța dintre tensiunea de rețea cu tensiunea indicată pe plăcuța de tip a încărcătorului. ●Folosiți încărcătorul numai pentru încărcarea acumulatorilor aprobate. ●Înainte de fiecare utilizare, verificați să nu fie deteriorat elementul de alimentare de la rețea, cablul de legătură, adaptorul de acumulatori și setul de acumulatori. Nu utilizați aparate deteriorate. Înlocuiți aparatul dacă este deteriorat. ●Nu încărcați acumulatorii deteriorate. Înlocuiți acumulatorii deteriorate cu acumulatorii autorizate de KÄRCHER. Nu este valabil pentru aparatele cu acumulator integrat ●Nu deschideți încărcătorul. Înlocuiți încărcătorul dacă este deteriorat sau defect. ●Feriți cablul de legătură de căldură, muchii ascuțite, ulei sau părți componente în mișcare.

⚠ PRECAUȚIE ●Nu utilizați încărcătorul în stare udă sau murdară. ●Nu introduceți setul de acumulatori în stare udă sau murdară în adaptorul de acumulatori al încărcătorului.

ATENȚIE ● *Pericol de scurtcircuitare. Protejați contactele adaptorului de acumulatori de piesele metalice.* ● *Pericol de scurtcircuitare. Nu țineți acumulatorii împreună cu obiecte de metal.* ● *Pericol de deteriorare. Înfășurarea cablului de legătură în jurul elementului de alimentare de la rețea este interzisă.* ● *Nu acoperiți încărcătorul în timpul funcționării.* ● *Nu trageți încărcătorul de cablul de legătură.*

Indicație ● *Citiți, în mod obligatoriu, indicațiile privind siguranța livrate împreună cu setul de acumulatori. Respectați indicațiile privind siguranța în timpul utilizării.*

Set de acumulatori / încărcător

Citiți și respectați instrucțiunile de funcționare și indicațiile de siguranță pentru manevrarea acumulatorilor și a încărcătorului.

Utilizarea conform destinației

⚠ AVERTIZARE

Pericol de rănire datorat particulelor aruncate în sus

Utilizați aparatul de îndepărtat buruieni numai cu capota de protecție intactă.

Aparatul este destinat pentru îndepărtarea mușchilor și a buruienilor din rosturi drepte și din configurații complexe de suprafață. Aparatul este destinat exclusiv uzului casnic.

Tija telescopică și capul rabatabil de curățare pot fi adaptate la diverse mărimi ale corpurilor.

Utilizarea eronată prevăzută

Orice utilizare neconformă cu destinația este interzisă.

Operatorul este responsabil pentru pericolul cauzat de utilizarea neconformă cu destinația.

Protecția mediului

 Materialele de ambalare sunt reciclabile. Vă rugăm să eliminați ambalajele în mod ecologic.

 Aparatele electrice și electronice conțin materiale reciclabile prețioase și, uneori, componente precum baterii, acumulatori sau uleiuri, care, în cazul utilizării incorecte sau al eliminării necorespunzătoare, pot reprezenta un potențial pericol pentru sănătatea oamenilor și pentru mediul înconjurător. Pentru funcționarea corectă a aparatului, aceste componente sunt necesare. Aparatele marcate cu acest simbol nu trebuie aruncate la gunoierul menajer.

Observații referitoare la materialele conținute (REACH)

Informații actuale referitoare la materialele conținute puteți găsi la adresa: www.kaercher.com/REACH

Capac de protecție perie

Figura B

Capacul de protecție evită rănirea utilizatorului sau a persoanelor din jur de către particulele aruncate în sus.

Simboluri pe aparat

Aparat de îndepărtat buruieni WRE 4



Avertizare contra obiectelor care zboară.



Stați departe de zona de lucru alte persoane.



la operarea aparatului purtați căști antifonice și ochelari de protecție.



Protejați aparatul de ploaie și stropiri cu apă.

Încărcător cu ștecher



Protejați aparatul de umezeală. Depozitați aparatul uscat. Nu expuneți aparatul la ploaie. Aparatul este potrivit numai pentru utilizarea în spații interioare.

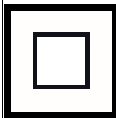

Aparatul îndeplinește cerințele clasei de protecție II.

Accesorii și piese de schimb

Utilizați numai accesorii originale și piese de schimb originale; ele asigură funcționarea în siguranță și fără avarii a aparatului. Informații despre accesorii și piesele de schimb se găsesc la adresa www.kaercher.com.

Set de livrare

Setul de livrare a aparatului este ilustrat pe ambalaj. La despachetare, verificați dacă conținutul este complet. Informați imediat distribuitorul dacă lipsesc accesorii sau dacă există deteriorări provocate în timpul transportului.

Descrierea aparatului

Figura A

- ① Perie de nailon rotativă
- ② Capac de protecție perie
- ③ Cap de curățare rabatabil
- ④ Tastă de deblocare pentru cap de curățare rabatabil
- ⑤ Tijă telescopică
- ⑥ Mâner pentru două mâini
- ⑦ Tastă de deblocare a întrerupătorului aparatului
- ⑧ Tastă de deblocare a tijei telescopice
- ⑨ Mâner
- ⑩ Comutator aparat
- ⑪ Suport pentru setul de acumulatori Battery Power 18 V

Montajul

1. Împingeți țeava alăturată cu partea țesută în carcasa motorului.
Se fixează cu zgomot.

ATENȚIE

Pericol de deteriorare

Mânerul este montat anterior și este setat pe cea mai scurtă treaptă a telescopului. Nu modificați setarea înainte ca tija telescopică să fie montată complet.

2. Cuplați partea superioară a țevii în suportul mânerului.

Figura C

Se fixează cu zgomot.

3. Așezați cablul aparatului de jos în sus în canalul de cablu din tija telescopică.

Figura D

4. Împingeți mânerul pentru două mâini în suport.

Figura E

Se fixează cu zgomot.

5. Împingeți capacul de protecție în suport.

Figura F

Se fixează cu zgomot.

6. Rotiți și scoateți mânerul de închidere al suportului.

Figura G

7. Presați banda periei în formă circulară în suportul periei și blocați-o.

Figura H

8. Așezați și rotiți mânerul de închidere.

Figura I

Punerea în funcțiune

Reglarea aparatului

Reglarea tijei telescopice

Puteți adapta lungimea aparatului la cerințele dvs.

1. Apăsăți tasta de deblocare.
2. Reglați tija telescopică așa cum doriți.

Figura J

Reglarea capului de curățare

Puteți adapta unghiul capului de curățare la cerințele dvs. de curățare.

1. Apăsăți tasta de deblocare.
2. Reglați capul de curățare așa cum doriți.

Figura K

Montarea acumulatorului

ATENȚIE

Contacte murdare

Deteriorări ale aparatului și acumulatorului înainte de montare, verificați suportul acumulatorului și contactele cu privire la murdărie și, dacă este cazul, curățați-le.

1. Împingeți setul de acumulatori în suportul aparatului până când se cuplează cu zgomot.

Scoaterea acumulatorului

⚠ AVERTIZARE

Pornire necontrolată

Pericol de rănire

Scoateți acumulatorul din aparat, în pauzele de lucru și înainte de lucrările de întreținere și de îngrijire.

1. Apăsați tasta de deblocare.
2. Scoateți acumulatorul din aparat.

Informații despre lucrul cu setul de acumulatori și încărcătorul

Ecran

Setul de acumulatori dispune de un ecran.

Pe display pot fi citite următoarele:

- Stare de încărcare
- Progresul încărcării
- Durată de funcționare rămasă

Indicație

Adaptarea duratei de funcționare este generată prin comutarea de putere!

- Mesaje de eroare

Afișajul depinde de aparatul utilizat, la montarea setului de acumulatori.

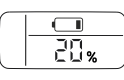
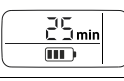
Afișaj	Semnificație
Depozitarea setului de acumulatori	
	Starea de încărcare a setului de acumulatori în caz de neutilizare.
Utilizarea setului de acumulatori	
	Durata de încărcare rămasă a setului de acumulatori în caz de utilizare.
Încărcarea setului de acumulatori	

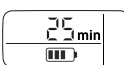
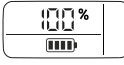
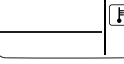
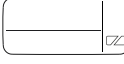
Afișaj	Semnificație
	Durata de încărcare rămasă a setului de acumulatori la încărcare.
	Setul de acumulatori este încărcat complet.
Afișare erori	
	Temperatura setului de acumulatori se află în afara domeniului de temperatură admisă sau setul de acumulatori este blocat din cauza scurtcircuitului (vezi capitolul).
	Setul de acumulatori este defect sau blocat ca măsură de siguranță. Nu mai folosiți setul de acumulatori și eliminați-l în mod corect.

Funcționare

⚠ PRECAUȚIE

Set de acumulatori nefixat

Pericol de accidentare și de deteriorare

Aveți grijă ca setul de acumulatori să se cupleze corect.

Indicație

Pe durata utilizării, afișajul indică durata de utilizare rămasă.

Încărcați seturile de acumulatori parțial descărcate după utilizare.

Înainte de utilizarea setului de acumulatori într-un aparat din sistemele KÄRCHER Battery Power (+), țineți cont de instrucțiunile de funcționare și de indicațiile privind siguranța pentru aparatul utilizat.

Înainte de utilizare vă rugăm verificați compatibilitatea dintre setul de acumulatori și aparat (18 V - 36 V).

1. Împingeți setul de acumulatori în suportul aparatului.
2. Scoateți setul de acumulatori din aparat după încheierea lucrului.
3. Încărcați setul de acumulatori după încheierea lucrului.

Procedeu de încărcare

Indicație

Indicațiile de utilizare se găsesc în instrucțiunile de funcționare ale setului de acumulatori sau pe aparatul utilizat.

1. Împingeți setul de acumulatori în adaptorul de acumulator al încărcătorului.
2. Introduceți ștecherul de rețea în priză.
3. Încărcarea este inițializată automat.

Ecranul setului de acumulatori indică durata de încărcare rămasă. Dacă setul de acumulatori este încărcat complet, pe ecran este afișat 100 %.

4. După încărcare, scoateți setul de acumulatori din adaptorul de acumulator.
5. Scoateți ștecherul de rețea din priză.

Indicație

Până la utilizare, setul de acumulatori încărcat poate fi lăsat în încărcător. Nu există pericolul de încărcare excesivă.

Evitați consumul de energie care nu este necesar și decuplați încărcătorul, dacă setul de acumulatori este încărcat complet.

Pe afișaj apare simbolul de temperatură

În afara temperaturii admise, încărcarea setului de acumulatori nu este posibilă. Ecranul setului de acumulatori indică simbolul temperaturii la încercarea de încărcare.

- Așteptați, până ce temperatura acumulatorilor se situează la parametrii normali.

Procesul de încărcare pornește dacă temperatura setului de acumulatori a atins domeniul admis.

Pornirea aparatului

Trebuie să apăsați deblocarea pentru a elibera întrerupătorul aparatului (funcția de siguranță). Abia apoi aparatul poate fi pornit cu întrerupătorul aparatului.

1. Apăsați tasta de deblocare.
2. Apăsați simultan întrerupătorul aparatului.

Aparatul pornește, tasta de deblocare poate fi eliberată.

3. Eliberați întrerupătorul aparatului. Aparatul se oprește.

Îndepărtarea buruienilor

1. Duceți aparatul peste suprafața care trebuie curățată, cu mișcări lente, ușor înclinat și fără a exercita presiune. Nu duceți aparatul drept peste suprafață.

Figura L

2. Prelucrați încet și de mai multe ori vegetația persistentă.
3. La prelucrarea roșurilor, aparatul poate fi ținut de pe partea celui de al doilea mâner, fiind astfel puțin înclinat. Vă rugăm să țineți cont că astfel poate fi îndepărtat materialul liber al roșului.

Indicație

Vă rugăm să țineți cont că aparatul îndepărtează buruienile de suprafață. El nu îndepărtează rădăcinile.

Peria de nailon de menajare poate îndepărta un spectru larg de buruieni, de pe și dintre aproape orice suprafață tare. Rezultatul curățării poate varia totuși, în funcție de influențele externe (umiditatea aerului, umezeala solului și temperatura mediului).

ATENȚIE

Pericol de deteriorare

Nu frecăți cu aparatul și nu folosiți capacul de protecție a periei pentru răzuire. Aparatul poate fi deteriorat

Transport

⚠ PRECAUȚIE

Nerespectarea greutății

Pericol de accidentare și de deteriorare
La transport țineți cont de greutatea aparatului.

Depozitarea

⚠ PRECAUȚIE

Nerespectarea greutății

Pericol de accidentare și de deteriorare
La depozitare țineți cont de greutatea aparatului.

Păstrarea corectă a aparatului

Agățați aparatul pentru păstrare de urechea de agățare din mâner. Puteți așeza aparatul și pe muchia capacului de protecție.

ATENȚIE

Pericol de deteriorare a periei

Nu așezați aparatul pe perie.

Îngrijirea și întreținerea Înlocuirea benzii periei

Indicație

Banda periei trebuie înlocuită când aceasta prezintă urme de uzură.

1. Scoateți setul de acumulatori din aparat.
2. Rotiți și scoateți mânerul de închidere al suportului periei.
3. Trageți afară banda uzată a periei din ajutorul de scoatere.
4. Apăsați și blocați noua bandă a periei treptat în suport (Vezi „Montajul”).
5. Așezați și rotiți mânerul de închidere.

Înlocuirea capacului de protecție

⚠ AVERTIZARE

Pericol de rănire datorat particulelor aruncate în sus

Utilizați aparatul de îndepărtat buruieni numai cu capacul de protecție intact.

Capacul de protecție trebuie înlocuit dacă el prezintă urme de uzură, cum ar fi fisuri sau rupturi.

1. Demontați banda periei.
2. Desfaceți blocajul capacului de protecție cu o șurubelniță dreaptă.

Figura N

3. Trageți înspre înapoi capacul de protecție.
4. Așezați și cuplați noul capac de protecție.

Scoaterea mânerului pentru două mâini

Figura M

Mânerul pentru două mâini poate fi scos pentru reparații.

1. Desfaceți blocajul mânerului pentru două mâini cu o șurubelniță dreaptă.
2. Trageți mânerul pentru două mâini în jos din suport.

La remontare aveți grijă ca mânerul pentru două mâini să se cupleze corect.

Curățarea

Setul de acumulatori trebuie scos din aparat înainte de curățare.

ATENȚIE

Curățarea incorectă

Defecțiuni ale aparatului

Nu curățați aparatul cu jet de apă prin furtun sau jet de apă de înaltă presiune.

Nu utilizați agenți de curățare agresivi.

Nu bateți peria de sol.

1. Scoateți setul de acumulatori.
2. Îndepărtați resturile de plante cu o perie.
3. Curățați aparatul cu o cârpă umedă.

Remediarea defecțiunilor

De cele mai multe ori, defecțiunile au cauze simple, pe care le puteți remedia cu ajutorul următoarei liste de ansamblu. În caz de dubiu sau de defecțiuni nementionate, vă rugăm să vă adresați unității de service autorizate.

Odată cu timpul, capacitatea setului de acumulatori va scădea în ciuda îngrijirii adecvate, astfel încât nu va mai putea fi atinsă o durată de funcționare completă la starea de încărcare completă. Acest lucru nu reprezintă o defecțiune.

Defecțiuni la aparat

Aparatul nu pornește

Setul de acumulatori nu este corect introdus.

1. Împingeți setul de acumulatori în suport până când se cuplează cu zgomot.

Setul de acumulatori este descărcat.

1. Încărcați setul de acumulatori.

Setul de acumulatori este în regimul de somn.

1. Apăsați lung sau de două ori întrerupătorul aparatului.

Setul de acumulatori este defect.

1. Înlocuiți setul de acumulatori.

Aparatul se oprește în timpul funcționării

Acumulatorul este supraîncălzit

- Întrerupeți lucrul și lăsați acumulatorul să se răcească sub domeniul de temperatură admis. Aceasta poate dura câteva minute.

Aparatul se oprește în timpul funcționării
Banda periei blocată / aparatul este supra-solicitat / protecția motorului a declanșat.

- Lăsați aparatul să se răcească câteva minute.
- Exercitați o apăsare mai mică asupra aparatului

Rezultat de curățare insuficient

Perie uzată

- Înlocuiți banda periei.

Eroare la încărcare

Setul de acumulatori nu încarcă, ecranul este aprins

Încărcătorul este defect.

1. Înlocuiți încărcătorul.

Setul de acumulatori nu încarcă, ecranul este stins

Setul de acumulatori este complet descărcat sau defect.

1. Așteptați să vedeți dacă ecranul indică după un timp durata de încărcare rămasă.

Dacă ecranul rămâne stins, setul de acumulatori este defect.

2. Înlocuiți setul de acumulatori.

Setul de acumulatori nu încarcă, ecranul indică simbolul de temperatură

Temperatura setului de acumulatori este prea redusă / ridicată.

1. Aduceți setul de acumulatori într-o încăpere cu condiții de temperatură moderate și așteptați până ce temperatura setului de acumulatori se situează în parametrii normali, vezi capitolul „Date tehnice” din instrucțiunile de funcționare ale setului de acumulatori.

Încărcarea este inițializată automat.

Defecțiuni set de acumulatori

Eroare generală

Ecranul afișează simbolul bateriei tăiate

Setul de acumulatori este defect sau blocat ca măsură de siguranță.

1. Nu utilizați setul de acumulatori.
2. Eliminați ecologic setul de acumulatori, conform prevederilor legale.

Eroare în funcționare

Ecranul afișează simbolul de temperatură

Temperatura setului de acumulatori este prea redusă / ridicată.

1. Așteptați până când temperatura setului de acumulatori se situează în parametrii normali, vezi capitolul „Date tehnice” din instrucțiunile de funcționare ale setului de acumulatori.

În caz de scurtcircuit, setul de acumulatori este blocat pentru utilizare timp de 30 de secunde. Dacă scurtcircuitul apare mai des, setul de acumulatori este blocat permanent.

1. Pentru deblocare, conectați setul de acumulatori la încărcător.

Ecranul afișează durata de funcționare rămasă 0, aparatul se deconectează

Setul de acumulatori este descărcat.

1. Încărcați setul de acumulatori.

Eroare la depozitare

Ecranul nu afișează capacitatea rămasă

Setul de acumulatori este descărcat.

1. Încărcați setul de acumulatori.

Ecranul afișează o capacitate rămasă de 70%, deși setul de acumulatori este încărcat complet

Setul de acumulatori se află în modul automat de depozitare. Modul de depozitare se activează, dacă acumulatorul nu a fost utilizat mai mult de 21 de zile. Această funcție protejează celulele acumulatorului contra îmbătrânirii rapide și mărește durata de viață.

1. Încărcați complet setul de acumulatori înainte de următoarea utilizare.

Garanție

În fiecare țară sunt valabile condițiile de garanție publicate de distribuitorul nostru din țara respectivă. Eventuale defecțiuni ale acestui aparat, care survin în perioada de garanție și care sunt rezultatul unor defecte de fabricație sau de material, vor fi remediate gratuit. Pentru a putea beneficia de garanție, prezentați-vă cu chitanța de cumpărare la magazin sau la cea mai apropiată unitate de service autorizată.

(Pentru adresă, consultați pagina din spațiu)

Date tehnice

WRE 4 Battery Set WRE 4 Battery Set

Date privind puterea aparatului

Tip set de acumulatori	-	Battery Power 18/25
------------------------	---	---------------------

Tensiune de lucru	V	18	18
Turație perie	1/min	2300-2800	2300-2800
Diametru perie	mm	180	180
Material perie		Nailon	Nailon

Dimensiuni și greutate

Greutate	kg	2,8	3,3
Lungime x Lățime x Înălțime	mm	1370 x 230 x 380	1370 x 230 x 380

Valori calculate

Valoarea vibrațiilor mână-braț	m/s ²	<2,5	<2,5
Incertitudine K	m/s ²	0,2	0,2
Nivelul presiunii acustice	dB(A)	71	71
Incertitudine K _{pA}	dB(A)	2	2
Nivel de putere acustică L _{WA} + Incertitudine K _{WA}	dB(A)	87	87

Sub rezerva modificărilor tehnice.

Declarație de conformitate UE

Prin prezenta, declarăm că aparatul indicat mai jos corespunde cerințelor fundamentale privind siguranța și sănătatea prevăzute în directivele UE relevante, prin proiectarea și construcția sa, precum și în versiunea comercializată de noi. În cazul efectuării unei modificări a aparatului care nu a fost convenită cu noi, această declarație își pierde valabilitatea.

Produs: Aparat de îndepărtat buruienile

Tip: WRE 4

Directive UE relevante

2006/42/UE (+2009/127/UE)

2014/30/UE

2011/65/UE

2000/14/UE

Norme armonizate aplicate

EN 60335-1

EN 62233: 2008

EN 55014-1: 2006+A2: 2011

EN 55014-2

EN 50581

Procedura aplicată de evaluare a conformității

2000/14/CE: Anexa V

Nivel de putere acustică dB(A)

Măsurat: 85

Garantat: 87

Semnatarii acționează în numele și prin împuternicirea Consiliului director.



H. Jenner
Chairman of the Board of Management



S. Reiser
Director Regulatory Affairs & Certification

Însărcinat cu elaborarea documentației: S. Reiser

Alfred Kärcher SE & Co. KG

Alfred-Kärcher-Str. 28 - 40

71364 Winnenden (Germania)

Tel.: +49 7195 14-0

Fax: +49 7195 14-2212

Winnenden, 2018/10/01

Obsah

Všeobecné upozornenia	162
Všeobecné bezpečnostné pokyny	162
Odstraňovač buriny WRE 4.	162
Bezpečnostné pokyny.	162
Nabíjačka so zástrčkou.	162
Bezpečnostné pokyny.	162
Súprava akumulátorov/nabíjačka	163
Používanie v súlade s účelom.	163
Ochrana životného prostredia.	163
Ochranný kryt kefy	163
Symboly na prístroji.	164
Príslušenstvo a náhradné diely.	164
Rozsah dodávky	164
Popis prístroja	164
Montáž	164
Uvedenie do prevádzky.	165
Informácie o prevádzke so súpravou akumulátorov a nabíjačkou	165
Zapnutie prístroja	166
Odstránenie buriny	166

Preprava	166
Skladovanie	167
Správne uschovanie prístroja	167
Ošetrovanie a údržba	167
Výmena štetinového prúžku	167
Výmena ochranného krytu	167
Odobratie prídavnej rukoväte	167
Čistenie	167
Pomoc pri poruchách	167
Záruka	168
Technické údaje	169
EÚ vyhlásenie o zhode	169

Všeobecné upozornenia



 Pred prvým použitím prístroja si prečítajte tento originálny návod na obsluhu a riadte sa podľa neho. Originálny návod na obsluhu si uschovajte pre neskoršie použitie alebo pre nasledujúceho majiteľa.

Všeobecné bezpečnostné pokyny

⚠ NEBEZPEČENSTVO ● *Nebezpečenstvo zadusenía. Obalové fólie uchovávajú mimo dosahu detí.*

⚠ VÝSTRAHA ● *Osoby s obmedzenými fyzickými, zmyslovými alebo duševnými schopnosťami resp. osoby s nedostatkom skúseností alebo vedomostí smú zariadenie používať len vtedy, keď sú pod správnym dozorom resp. keď ich osoba kompetentná z hľadiska bezpečnosti poučila o bezpečnom používaní zariadenia a rozumujú príslušným nebezpečenstvám.*

● *Deti nesmú používať tento prístroj.* ● *Dozerať na deti, aby sa nemohli hrať so zariadením.*

Upozornenie ● *Prístroj nepoužívajte, keď sa v pracovnej oblasti nachádzajú iné osoby alebo zvieratá.*

Odstraňovač buriny WRE 4 Bezpečnostné pokyny

- Prístroj celkom neponorte do tekutín.
- Prístroj používajte len v exteriéri.
- Prístroj pravidelne kontrolujte z hľadiska poškodenia. V prípade viditeľných poškodení prístroj už nevedzte do prevádzky.

- Pred prácou sa ubezpečte, že na čistej ploche sa nenachádza piesok, kameň alebo voľné súčasti. Pri čistení môžu odlietať alebo poškodiť povrch a prístroj.
- Pri prevádzke dbajte na spätný náraz prístroja. Zapnutý prístroj sa môže nekontrolovane pohybovať vo všetkých smeroch. Držte pevne prístroj a zabezpečte jeho stabilitu.
- Prístroj nepoužívajte v blízkosti prístrojov, ktoré sú pod napätím.
- Dbajte na bezpečnostné pokyny priložené k súprave akumulátorov a riadte sa podľa nich.

Nabíjačka so zástrčkou Bezpečnostné pokyny

⚠ NEBEZPEČENSTVO ● *Nebezpečenstvo výbuchu. Nenabíjajte batérie (jednozové).* ● *Nabíjačku nepoužívajte v prostredí ohrozenom explóziou.* ● *Súpravy akumulátorov nehádzte do ohňa alebo domového odpadu.* ● *Zabráňte kontaktu s kvapalinou unikajúcou z poškodených akumulátorov. V prípade kontaktu okamžite opláchnite kvapalinou vodou a pri zasiahnutí očí navyše vyhľadajte lekársku pomoc.*

⚠ VÝSTRAHA ● *Osoby s obmedzenými fyzickými, zmyslovými alebo duševnými schopnosťami resp. osoby s nedostatkom skúseností alebo vedomostí smú zariadenie používať len vtedy, keď sú pod správnym dozorom resp. keď ich osoba kompetentná z hľadiska bezpečnosti poučila o bezpečnom používaní zariadenia a rozumujú príslušným nebezpečenstvám.*

● *Deti sa s prístrojom nesmú hrať.* ● *Dozerať na deti, aby sa nemohli hrať so zariadením.* ● *Deti minimálne od veku 8 rokov smú zariadenie používať len vtedy, ak ich osoba zodpovedná za ich bezpečnosť poučila o používaní zariadenia resp. ak sú pod jej správnym dozorom a rozumujú príslušným nebezpečenstvám.* ● *Deti smú čistenie a užívateľskú údržbu vykonávať len pod dozorom.* ● *Skontrolujte zhodu sieťového napätia s napätím uvedeným na typovom štítku nabíjačky.* ● *Nabíjačku*

používajte len na nabíjanie schválených súprav akumulátorov. ●Pred každým použitím skontrolujte sieťovú zástrčku, spojovací kábel, adaptér akumulátora a súpravu akumulátorov z hľadiska poškodenia. Nepoužívajte poškodené prístroje. V prípade poškodenia vymeňte prístroj. ●Nenabíjajte poškodené súpravy akumulátorov. Poškodené súpravy akumulátorov nahradte súpravami akumulátorov, ktoré boli schválené spoločnosťou KÄRCHER. *Nepatí pre prístroj s pevne zabudovaným akumulátorom* ●**Neotvárajte nabíjačku.** V prípade poškodenia alebo chýb vymeňte nabíjačku. ●Spojovací kábel chráňte pred vysokými teplotami, ostrými hranami, olejom a pohyblivými súčasťami prístroja.

△ **UPOZORNENIE** ●Nabíjačku nepoužívajte vo vlhkom alebo znečistenom stave. ●Súpravu akumulátorov vo vlhkom alebo znečistenom stave nenasúvajte na adaptér akumulátora nabíjačky.

POZOR ●Nebezpečenstvo skratu. Kontakty súpravy akumulátorov chráňte pred kovovými dielmi. ●Nebezpečenstvo skratu. Súpravy akumulátorov neuchovávajte spolu s kovovými predmetmi. ●Nebezpečenstvo poškodenia. Spojovací kábel neo- viňte okolo sieťovej zástrčky alebo adaptéra akumulátora. ●Počas prevádzky nezakryte nabíjačku. ●Nabíjačku pri pre- nášaní nedržte za spojovací kábel.

Upozornenie ●Bezpodmienečne si prečítajte bezpečnostné pokyny priložené k súprave akumulátorov. Pri používaní dodržiavajte bezpečnostné pokyny.

Súprava akumulátorov/ nabíjačka

Prečítajte si a dbajte na návod na obsluhu a bezpečnostné pokyny pre manipuláciu akumulátora a nabíjačky.

Používanie v súlade s účelom

△ VÝSTRAHA

Nebezpečenstvo poranenia odlietavajú- cimi časticami

Odstraňovač buriny používajte len s intakt- ným ochranným krytom.

Prístroj je určený na odstraňovanie machu a buriny z rovných škár a komplexných po- vrchov .

Prístroj používajte výhradne v domácios- tiach.

Teleskopickú rúčku a otočnú čistiacu hlavu je možné prispôbiť rôznym telesným roz- merom.

Predpokladané nesprávne použitie

Akékoľvek používanie v rozpore s účelom je nepripustné.

Obslužný personál je zodpovedný za po- škodenie, ktoré vznikajú pri používaní v rozpore s účelom.

Ochrana životného prostredia



Obalové materiály sú recyklovateľné. Obaly zlikvidujte ekologickým spôso- bom.



Elektrické a elektronické zariadenia obsahujú cenné recyklovateľné mate- riály a často aj komponenty ako napr. batérie, akumulátory alebo olej, ktoré pri nesprávnej manipulácii alebo likvidácii môžu predstavovať potenciálne nebezpe- čenstvo pre ľudské zdravie a životné pros- tredie. Tieto komponenty sú však pre správnu prevádzku zariadenia nevyhnutné. Zariadenia označené týmto symbolom nes- mú byť likvidované spolu s domovým od- padom.

Informácie o obsiahnutých látkach (RE- ACH)

Aktuálne informácie o obsiahnutých lát- kach sú uvedené na internetovej stránke: www.kaercher.com/REACH

Ochranný kryt kefy

Obrázok B

Ochranný kryt zabraňuje, aby odlietavajúce častice poranili používateľa alebo osoby nachádzajúce sa v blízkosti.

Symbyly na prístroji

Odstraňovač buriny WRE 4



Výstraha pred odlietavajúcimi objektmi.



Zabezpečte, aby sa v pracovnej oblasti nezdržovali iné osoby.



Počas prevádzky prístroja používajte vhodnú ochranu sluchu a ochranné okuliare.



Prístroj chráňte pred dažďom a striekajúcou vodou.

Nabíjačka so zástrčkou



Prístroj chráňte pred vlhkosťou. Prístroj skladujte v suchých priestoroch. Prístroj nevystavujte dažďu. Prístroj je vhodný len na používanie vo vnútorných priestoroch.

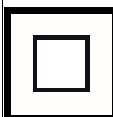

Prístroj spĺňa požiadavky triedy ochrany II.

Príslušenstvo a náhradné diely

Používajte len originálne príslušenstvo a originálne náhradné diely, pretože takéto komponenty zaručujú bezpečnú a bezporuchovú prevádzku zariadenia.

Informácie o príslušenstve a náhradných dieloch sa nachádzajú na stránke www.kaercher.com.

Rozsah dodávky

Rozsah dodávky zariadenia je znázornený na obale. Pri rozbaľovaní skontrolujte, či je obsah kompletný. V prípade chýbajúceho príslušenstva alebo pri výskyte poškodení spôsobených prepravou informujte Vášho predajcu.

Popis prístroja

Obrázok A

- ① Rotujúca nylonová kefa
- ② Ochranný kryt kefy
- ③ Otočná čistiaca hlava
- ④ Tlačidlo na odblokovanie otočnej čistiacej hlavy
- ⑤ Teleskopická rúčka
- ⑥ Prídavná rukoväť
- ⑦ Tlačidlo na odblokovanie spínača prístroja
- ⑧ Tlačidlo na odblokovanie teleskopickkej rúčky
- ⑨ Rukoväť
- ⑩ Spínač prístroja
- ⑪ Držiak pre súpravu akumulátorov 18 V Battery Power

Montáž

1. Priloženú rúru so zošíkmenou stranou vsuňte do skrine motora. Počuteľne zapadne.

POZOR

Nebezpečenstvo poškodenia

Rukoväť je predmontovaná a nastavená na najkratší teleskopický stupeň. Nemeňte nastavenie predtým, ako je kompletne namontovaná teleskopická rúčka.

2. Hornú časť rúry zastrčte do upevnenia rukoväte.

Obrázok C

Počuteľne zapadne.

3. Kábel prístroja zdola smerom nahor vložte do káblového kanála v teleskopickkej rúčke.

Obrázok D

4. Prídavnú rukoväť zasuňte do upevnenia prístroja.

Obrázok E

Počuteľne zapadne.

5. Ochranný kryt zasuňte do upevnenia prístroja.

Obrázok F

Počuteľne zapadne.

6. Odkrúťte a odstráňte zaistovacia rukoväť držiaka.

Obrázok G

7. Prstencový štetinový prúžok zatlačte a zaareťujte do držiaka kefy.

Obrázok H

8. Nasadíte a zatočíte zaist'ovaciu rukoväť.
Obrázok I

Uvedenie do prevádzky

Nastavenie prístroja

Nastavenie teleskopickej rúčky

Dĺžku prístroja môžete prispôbiť svojim požiadavkám.

1. Stlačte tlačidlo na odblokovanie.
2. Teleskopickú rúčku nastavte podľa požiadavky.

Obrázok J

Nastavenie čistiacej hlavy

Uhol čistiacej hlavy môžete prispôbiť svojim požiadavkám na čistenie.

1. Stlačte tlačidlo na odblokovanie.
2. Čistiacu hlavu nastavte podľa požiadavky.

Obrázok K

Vloženie akumulátora

POZOR

Znečistené kontakty

Poškodenia prístroja a akumulátora

Pred použitím skontrolujte upevnenie a kontakty akumulátora z hľadiska znečistenia a v prípade potreby ich očistíte.

1. Zasuňte akumulátor do upevnenia, až kým počuteľne zacvakne.

Vybratie akumulátora

⚠ VÝSTRAHA

Nekontrolované spustenie

Nebezpečenstvo poranenia

Počas pracovných prestávok a pred údržbovými a ošetrovacími prácami akumulátor vyberte z prístroja.

1. Stlačte tlačidlo na odblokovanie.
2. Vyberte akumulátor z prístroja.

Informácie o prevádzke so súpravou akumulátorov a nabíjačkou

Displej

Súprava akumulátorov je vybavená displejom. Na displeji možné odčítať nasledovné:

- stav nabitia
- pokrok nabíjania
- zostávajúcu dobu chodu

Upozornenie

Prispôsobenie doby chodu sa dosiahne prepínaním výkonu!

- Chybové hlásenia

Indikátor sa v závislosti od použitého prístroja pri vložení súpravy akumulátorov otočí.

Indikátor	Význam
Skladovanie súpravy akumulátorov	
	Stav nabitia súpravy akumulátorov pri nepoužívaní.
Použitie súpravy akumulátorov	
	Zostávajúca doba chodu súpravy akumulátorov pri používaní.
Nabíjanie súpravy akumulátorov	
	Zostávajúca doba nabíjania súpravy akumulátorov pri nabíjaní.
	Súprava akumulátorov je celkom nabitá.
Indikácia chyby	
	Teplota súpravy akumulátorov je mimo povoleného teplotného rozsahu alebo súprava akumulátora je pre skrat zablokovaná (pozrite si kapitolu).
	Súprava akumulátorov je chybná a z bezpečnostných dôvodov zablokovaná. Súpravu akumulátorov už nepoužívajte a zlikvidujte ju v zmysle predpisov.

Prevádzka

⚠ UPOZORNENIE

Voľná súprava akumulátorov

Nebezpečenstvo zranenia a poškodenia

Dbajte na to, aby došlo k zapadnutiu súpravy akumulátorov.

Upozornenie

Na displeji sa počas použitia zobrazí zostávajúca doba chodu.

Čiastočne vybité súpravy akumulátorov sa musia po použití nabiť.

Pred použitím súpravy akumulátorov v prístroji systémov KÄRCHER Battery Power (+) dbajte na návod na obsluhu používaného prístroja a na bezpečnostné pokyny.

Pred použitím skontrolujte zhodu súpravy akumulátorov a prístroja (18 V - 36 V).

1. Súpravu akumulátorov zasuňte do upevnenia prístroja.
2. Po ukončení práce súpravu akumulátorov vyberte z prístroja.
3. Po ukončení práce nabíjate súpravu akumulátorov.

Nabíjanie

Upozornenie

Upozornenia týkajúce sa obsluhy sú uvedené v návode na obsluhu súpravy akumulátorov alebo použitého prístroja.

1. Súpravu akumulátorov zasuňte do adaptéra akumulátora nabíjačky.
2. Sieťovú zástrčku zasuňte do zásuvky.
3. Nabíjanie sa začne automaticky.

Na displeji súpravy akumulátorov sa zobrazuje zostávajúca doba nabíjania. Pri plnom nabití súpravy akumulátorov sa na displeji zobrazí 100 %.

4. Súpravu akumulátorov po nabíjaní vyťahnite z adaptéra akumulátora.
5. Sieťovú zástrčku vyťahnite zo zásuvky.

Upozornenie

Nabitá súprava akumulátorov až do použitia môže zostať v nabíjačke. Nehrozí nadmerné nabitie.

Zabráňte nepotrebnéj spotrebe energie a vyťahnite nabíjačku, keď je súprava akumulátorov celkom nabitá.

Na displeji je zobrazený symbol teploty

Mimo povolenej teploty nabíjanie súpravy akumulátorov nie je možné. Na displeji súpravy akumulátorov sa pri pokuse o nabíjanie zobrazí symbol teploty.

- Počkajte, kým teplota akumulátora bude v normálnom rozsahu.

Nabíjanie sa spustí, keď sa teplota súpravy akumulátorov dosiahla povolený teplotný rozsah.

Zapnutie prístroja

Pre uvoľnenie spínača prístroja musíte stlačiť odblokovanie (bezpečnostná funkcia). Až potom je možné zapnúť prístroj spínačom prístroja.

1. Stlačte tlačidlo na odblokovanie.
2. Zároveň stlačte spínač prístroja. Prístroj sa spustí, môžete uvoľniť tlačidlo na odblokovanie, prístroj je naďalej spustený.
3. Uvoľnite spínač prístroja. Prístroj sa zastaví.

Odstránenie buriny

1. Prístroj vedte ponad čistenú plochu pomalými pohybmi, trochu ohnutý a bez vyvíjania tlaku. Prístroj nevedte plocho nad plochou.

Obrazok L

2. Zarastený porast odstraňujte pomaly v niekoľkých krokoch.
3. Pri opracovaní škár môžete prístroj na stranách druhej rukoväte a trochu ho nakloniť. Dávajte pozor na to, že pritom sa môže odstrániť aj uvoľnený škárovací materiál.

Upozornenie

Dbajte na to, že prístroj odstraňuje len hornú časť buriny. Neodstraňuje korene.

Šetrná nylonová kefa dokáže odstrániť široké spektrum buriny z takmer každého tvrdého povrchu a aj medzi jednotlivými povrchmi. Výsledok čistenia sa však môže odlišovať v závislosti od vonkajších vplyvov (vlhkosť vzduchu, vlhkosť podlahy a teplota okolia).

POZOR

Nebezpečenstvo poškodenia

Prístrojom nevykonávajte drhnutie ani nepoužívajte ochranný kryt kefy na oškrabovanie. Prístroj sa môže poškodiť

Preprava

△ UPOZORNENIE

Neřešpektovanie hmotnosti

Nebezpečenstvo zranenia a poškodenia. Pri preprave dbajte na hmotnosť prístroja.

Skladovanie

⚠ UPOZORNENIE

Nerešpektovanie hmotnosti

*Nebezpečenstvo zranenia a poškodenia
Pri skladovaní dbajte na hmotnosť prístroja.*

Správne uschovanie prístroja

Na uschovanie prístroj zaveste za závesný krúžok v rukoväti. Alternatívne môžete prístroj položiť aj na hranu ochranného krytu.

POZOR

Nebezpečenstvo poškodenia kief

Pri odstavení prístroj nesmie ležať na kefách.

Ošetrovanie a údržba

Výmena štetinového prúžku

Upozornenie

Štetinový prúžok sa musí vymeniť, keď sa na štetinách objavia znaky opotrebovania.

1. Súpravu akumulátorov vyberte z prístroja.
2. Odkrúťte a odstráňte zaistovaciu rukoväť držiaka kefy.
3. Vytiahnite opotrebovaný štetinový prúžok na odoberacej pomôcke.
4. Nový štetinový prúžok postupne vtlačíte do držiaka a zaklapnete (pozrite si „Montáž“).
5. Nasadte a zatočte zaistovaciu rukoväť.

Výmena ochranného krytu

⚠ VÝSTRAHA

Nebezpečenstvo poranenia odlietavajúcimi časticami

Odstraňovač buriny používajte len s intaktným ochranným krytom.

Ochranný kryt je potrebné vymeniť, keď sa na ňom objavia známky opotrebovania ako trhliny alebo praskliny.

1. Odmontujte kefový pás.
2. Blokovanie ochranného krytu uvoľnite plochým skrutkovačom.

Obrázok N

3. Ochranný kryt stiahnite smerom dozadu.
4. Nasadte a zaklapnite nový ochranný kryt.

Odobratie prídavnej rukoväte

Obrázok M

Pri opravách môžete odobrať prídavnú rukoväť.

1. Blokovanie prídavnej rukoväte uvoľnite plochým skrutkovačom.
2. Prídavnú rukoväť vytiahnite z držiaka smerom nadol.

Pri opätovnom nasadení dbajte na to, aby prídavná rukoväť bezpečne zapadla.

Čistenie

Súpravu akumulátorov je potrebné pred čistením vybrať z prístroja.

POZOR

Neodborné čistenie

Poškodenie prístroja

Na čistenie prístroja nepoužívajte prúd vody z hadice alebo vysokotlakový prúd vody.

Nepoužívajte žiadne agresívne čistiace prostriedky.

Kefu nevyklepávajte na podlahe.

1. Vyberte súpravu akumulátorov.
2. Zvyšky rastlín odstráňte pomocou kefy.
3. Prístroj očistite mokrou utierkou.

Pomoc pri poruchách

Poruchy majú často jednoduchú príčinu, ktorú dokážete odstrániť sami pomocou nasledujúceho prehľadu. V prípade pochybností alebo pri poruchách, ktoré tu nie sú uvedené, sa obráťte na autorizovaný zákaznícky servis.

S narastajúcim vekom sa kapacita súpravy akumulátorov aj pri dobrej starostlivosti znižuje, takže ani v celkom nabitom stave už nie je možné dosiahnuť celkovú dobu chodu. Toto nepredstavuje nedostatok.

Poruchy prístroja

Prístroj sa nespustí

Súprava akumulátorov nie je správne vložená.

1. Súpravu akumulátorov zasuňte do upevnenia, až kým počuteľne zacvakne. Súprava akumulátorov je vybitá.
 1. Nabite súpravu akumulátorov.
- Súprava akumulátorov je v režime spánku.
 1. Spínač prístroja stlačte dlhšie alebo ešte raz.

Súprava akumulátorov je poškodená.

1. Vymeňte súpravu akumulátorov.

Pristroj sa zastaví počas prevádzky

Akumulátor je prehriaty

- Prerušte prácu a akumulátor nechajte vychladnúť pod povolený teplotný rozsah. To môže trvať niekoľko minút.

Pristroj sa zastaví počas prevádzky

Štetinový prúžok je blokován/prístroj je preťažný/ochrana motora sa aktivovala.

- Prístroj nechajte vychladnúť niekoľko minút.
- Počas prevádzky vyvíjajte menší tlak na prístroj.

Nedostatočný výsledok čistenia

Opotrebované štetiny

- Vymeňte štetinový prúžok.

Chyba pri nabíjaní

Súprava akumulátorov sa nenabíja, displej je zapnutý

Nabíjačka je chybná.

1. Vymeňte nabíjačku.

Súprava akumulátorov sa nenabíja, displej je vypnutý

Súprava akumulátorov je celkom vybitá alebo chybná.

1. Počkajte, či sa na displeji po nejakom čase nezobrazí zostávajúca doba nabíania.

Ak displej zostáva vypnutý, súprava akumulátorov je chybná.

2. Vymeňte súpravu akumulátorov.

Súprava akumulátorov sa nenabíja, na displeji je zobrazený symbol teploty

Teplota súpravy akumulátorov je príliš nízka/vysoká.

1. Súpravu akumulátorov premiestnite do prostredia s miernymi tepelnými podmienkami a počkajte, kým teplota súpravy akumulátorov bude v normálnom rozsahu, pozrite si kapitolu „Technické údaje“ v návode na obsluhu súpravy akumulátorov.

Nabíjanie sa začne automaticky.

Poruchy súpravy akumulátorov

Všeobecná chyba

Na displeji je zobrazený symbol zlomenej batérie

Súprava akumulátorov je chybná a z bezpečnostných dôvodov zablokovaná.

1. Nepoužívajte súpravu akumulátorov.
2. Súpravu akumulátorov zlikvidujte v zmysle predpisov.

Chyba v prevádzke

Na displeji je zobrazený symbol teploty

Teplota súpravy akumulátorov je príliš nízka/vysoká.

1. Počkajte, kým teplota súpravy akumulátorov bude v normálnom rozsahu, pozrite si kapitolu „Technické údaje“ v návode na obsluhu súpravy akumulátorov.

Pri skrate je súprava akumulátorov zablokovaná na 30 sekúnd. Ak ku skratu dôjde častejšie, súprava akumulátorov sa trvale zablokuje.

1. Pre odblokovanie súpravy akumulátorov pripojte na nabíjačku.

Na displeji je zobrazená zostávajúca doba nabíania 0, prístroj sa vypne

Súprava akumulátorov je vybitá.

1. Nabite súpravu akumulátorov.

Chyba pri skladovaní

Na displeji sa nezobrazuje zvyšková kapacita

Súprava akumulátorov je vybitá.

1. Nabite súpravu akumulátorov.

Na displeji sa zobrazuje zvyšková kapacita 70%, napriek tomu, že súprava akumulátorov je práve celkom nabitá

Súprava akumulátorov sa nachádza v automatickom skladovacom režime. Skladovací režim sa aktivuje, ak sa súprava akumulátorov nepoužíva dlhšie ako 21 dní. Táto funkcia chráni články akumulátora pred rýchlym starnutím a zvyšuje životnosť.

1. Pred ďalším použitím celkom nabite súpravu akumulátorov.

Záruka

V každej krajine platia záručné podmienky vydané našou príslušnou distribučnou spoločnosťou. Prípadné poruchy Vášho zariadenia odstránime v rámci záručnej doby za

darmo, pokiaľ ich príčinou boli materiálové alebo výrobné chyby. Pri uplatňovaní záruky sa spolu s dokladom o kúpe obráťte na Vášho predajcu alebo na najbližšie autorizované servisné stredisko.
(adresa je uvedená na zadnej strane)

Technické údaje

WRE 4 WRE 4
Battery Battery
Set Set

Výkonové údaje prístroja

Typ súpravy akumulátorov	-	Battery Power 18/25
Prevádzkové napätie	18	18
Otáčky kefy	1/min 2300-2800	2300-2800
Priemer kefy	mm 180	180
Materiál kefy	Nylon	Nylon

Rozmery a hmotnosti

Hmotnosť	kg	2,8	3,3
Dĺžka x šírka x výška	mm	1370 x 230 x 380	1370 x 230 x 380

Zistené hodnoty

Hodnota vibrácií ruka-rameno	m/s ²	<2,5	<2,5
Neistota K	m/s ²	0,2	0,2
Hladina akustického tlaku	dB(A)	71	71
Neistota K _{pA}	dB(A)	2	2
Hladina akustického výkonu L _{WA} + Neistota K _{WA}	dB(A)	87	87

Technické zmeny vyhradené.

EÚ vyhlásenie o zhode

Týmto prehlasujeme, že nižšie označený stroj zodpovedá na základe svojej koncepcie a konštrukčného vyhotovenia, ako aj od vyhotovení, ktoré sme uviedli do prevádzky, príslušným základným bezpečnostným a zdravotným požiadavkám smerníc ES. V prípade zmeny, ktorú neschválime, stráca toto prehlásenie platnosť.

Výrobok: Odstraňovač buriny
Typ: WRE 4

Príslušné smernice EÚ

2006/42/ES (+2009/127/ES)
2014/30/EÚ
2011/65/EÚ
2000/14/ES

Aplikované harmonizované normy

EN 60335-1
EN 62233: 2008
EN 55014-1: 2006+A2: 2011
EN 55014-2
EN 50581

Uplatňované postupy posudzovania zhody

2000/14/ES: Príloha V

Hladina akustického výkonu dB (A)

Namerané: 85
Zaručené: 87
Podpísané osoby konajú z poverenia a s plnou mocou vedenia spoločnosti.



H. Jenner
Chairman of the Board of Management



S. Reiser
Director Regulatory Affairs & Certification

Osoba zodpovedná za dokumentáciu: S. Reiser

Alfred Kärcher SE & Co. KG
Alfred-Kärcher-Str. 28 - 40
71364 Winnenden (Germany)
Tel.: +49 7195 14-0
Fax: +49 7195 14-2212
Winnenden, 01.10.2018

Sadržaj

Opće napomene	170
Opće sigurnosne napomene	170
Uređaj za uklanjanje korova WRE 4	170
Sigurnosne napomene	170
Utični punjač	170
Sigurnosne napomene	170
Komplet baterija / punjač	171
Namjenska uporaba	171
Zaštita okoliša	171
Zaštitni poklopac četke	171
Simboli na uređaju	171
Pribor i zamjenski dijelovi	172
Sadržaj isporuke	172

Opis uređaja	172
Montaža	172
Puštanje u pogon	172
Informacije za rad s kompletom baterija i punjačem	173
Uključivanje uređaja	174
Uklanjanje korova	174
Transport	174
Skladištenje	174
Ispravno čuvanje uređaja	174
Njega i održavanje	175
Zamjena trake s čekinjama	175
Zamjena zaštitnog poklopca	175
Skidanje ručke za drugu ruku	175
Čišćenje	175
Pomoć u slučaju smetnji	175
Jamstvo	176
Tehnički podaci	176
EU izjava o sukladnosti	177

Opće napomene



Prije prve uporabe uređaja pročitajte ove originalne upute za rad i postupajte u skladu s njima. Čuvajte originalne upute za rad za kasniju uporabu ili za sljedećeg vlasnika.

Opće sigurnosne napomene

⚠ OPASNOST ● *Opasnost od gušenja.* Držite ambalažnu foliju dalje od djece.

⚠ UPOZORENJE ● *Osobe s ograničenim fizičkim, osjetilnim ili mentalnim sposobnostima ili nedostatkom iskustva i znanja smiju koristiti uređaj samo uz pravilan nadzor ili ako ih je osoba zadužena za njihovu sigurnost uputila u sigurnu uporabu uređaja te ako razumiju opasnosti koje mogu nastati iz toga.* ● *Djeca ne smiju upravljati uređajem.* ● *Djeca trebaju biti pod nadzorom kako bi se osiguralo da se ne igraju s uređajem.*

Napomena ● *Ne koristite uređaj ako se u području rada nalaze druge osobe ili životinje.*

Uređaj za uklanjanje korova WRE 4 Sigurnosne napomene

- Uređaj nikad nemojte potpuno uranjati u tekućine.

- Koristite uređaj samo na otvorenom.
- Redovito provjeravajte postoje li na uređaju oštećenja. Ako postoje vidljiva oštećenja, više nemojte koristiti uređaj.
- Provjerite prije rada da na površini za čišćenje nema pijeska, kamenja ili nepričvrščenih sastavnih dijelova. Prilikom čišćenja isti se mogu odbaciti ili oštetiti površinu uređaja.
- Pri radu vodite računa o povratnom udaru uređaja. Uključeni uređaj može se nekontrolirano pomicati amo-tamo. Čvrsto držite uređaj i pobrinite se da čvrsto stojite.
- Uređaj nemojte koristiti u blizini uređaja koji su pod naponom.
- Pridržavajte se sigurnosnih napomena koje se nalaze uz komplet baterija i postupajte u skladu s njima.

Utični punjač Sigurnosne napomene

- ⚠ OPASNOST** ● *Opasnost od eksplozije. Ne puniti baterije (primarne stanice).* ● *Nemojte koristiti punjač u prostoru u kojem postoji opasnost od eksplozije.* ● *Ne bacajte baterijske pakete u vatru ili u kućni otpad.*
- *Spriječite kontakt s tekućinama koje istječu iz pokvarenih punjivih baterija. Kod kontakta odmah isperite tekućinu vodom, a u slučaju kontakta s očima naknadno konzultirajte liječnika.*
- ⚠ UPOZORENJE** ● *Osobe s ograničenim fizičkim, osjetilnim ili mentalnim sposobnostima ili nedostatkom iskustva i znanja smiju koristiti uređaj samo uz pravilan nadzor ili ako ih je osoba zadužena za njihovu sigurnost uputila u sigurnu uporabu uređaja te ako razumiju opasnosti koje mogu nastati iz toga.* ● *Djeca se ne smiju igrati uređajem.* ● *Djeca trebaju biti pod nadzorom kako bi se osiguralo da se ne igraju s uređajem.* ● *Djeca minimalne starosti od 8 godina smiju upravljati uređajem, ako su obučena za uporabu od strane osobe odgovorne za njihovu sigurnost ili su pod pravilnim nadzorom i ako razumiju opasnosti koje mogu nastati iz toga.* ● *Djeca smiju obavljati čišćenje i održavanje*

samo pod nadzorom. ● **Provjerite odgovara li napon električne mreže naponu navedenom na natpisnoj pločici punjača.** ● **Uređaj nikad ne koristite samo za punjenje dozvoljenih baterijskih paketa.** ● **Prije svakog rada provjerite jesu li utični adapter, adapter punjive baterije i komplet baterija neoštećeni. Ne upotrebljavajte oštećene uređaje. Ako je uređaj oštećen, zamijenite ga.** ● **Ne puniti oštećene baterijske pakete. Zamijenite oštećene baterijske pakete onim baterijskim paketima koje je odobrio KÄRCHER.** *Ne vrijedi za uređaje s fiksno ugrađenom punjivom baterijom* ● **Nemojte otvarati punjač. Ako je punjač oštećen ili neispravan, zamijenite ga.** ● **Zaštitite spojni kabel od vrućine, oštarih rubova, ulja i pokretnih dijelova uređaja.** **⚠ OPREZ** ● **Nemojte koristiti vlažan ili prljav punjač.** ● **Ne postavljajte mokre ni zaprljane komplete baterija na adapter za punjive baterije punjača.**

PAŽNJA ● **Opasnost od kratkog spoja. Zaštitite kontakte adaptera punjivih baterija od metalnih dijelova.** ● **Opasnost od kratkog spoja. Ne čuvajte baterijske pakete zajedno s metalnim predmetima.** ● **Opasnost od oštećenja. Ne namatajte spojni kabel oko utičnog adaptera ili adaptera za punjive baterije.** ● **Nikad ne pokrivajte punjač za vrijeme rada.** ● **Nemojte nositi punjač držeći ga za spojni kabel.**

Napomena ● **Obvezno pročitajte sigurnosne napomene priložene kompletu baterija. Pri uporabi se pridržavajte sigurnosnih naputaka.**

Komplet baterija / punjač

Pročitajte i pridržavajte se uputa za rad i sigurnosnih napomena za rukovanje baterije i punjača.

Namjenska uporaba

⚠ UPOZORENJE

Opasnost od ozljeda uslijed čestica koje su odbačene u visinu

Koristite uređaj za uklanjanje korova samo s ispravnim zaštitnim poklopcem.

Uređaj je namijenjen za uklanjanje mahovine i korova iz ravnih reški i složeno oblikovanih površina.

Koristite uređaj isključivo za privatno kućanstvo.

Teleskopska drška i zakretna glava za čišćenje mogu se prilagoditi različitim tjelesnim visinama.

Predvidiva pogrešna uporaba

Zabranjena je svaka nenamjenska uporaba.

Rukovatelj odgovara za štete nastale uslijed nenamjenske uporabe.

Zaštita okoliša



Ambalažni se materijali mogu reciklirati. Molimo odložite ambalažu na ekološki prihvatljiv način.



Električni i elektronički uređaji sadrže vrijedne reciklažne materijale, a često i sastavne dijelove poput baterija, punjivih baterija ili ulja koji kod nepropisnog rukovanja ili nepravilnog odlaganja u otpad mogu predstavljati potencijalnu opasnost za ljudsko zdravlje i okoliš. Međutim, ti su sastavni dijelovi potrebni za pravilan rad uređaja. Uređaji koji su označeni ovim simbolom ne smiju se odlagati zajedno s kućnim otpadom.

Napomene o sastojcima (REACH)

Aktualne informacije o sastojcima pronađite na: www.kaercher.com/REACH

Zaštitni poklopac četke

Slika B

Zaštitni poklopac sprečava ozljeđivanje korisnika ili drugih osoba uslijed čestica koje se odbacuju u visinu.

Simboli na uređaju

Uređaj za uklanjanje korova WRE 4

Upozorenje od letećih objekata.



Držite druge osobe podalje od radnog područja.



Nosite prilikom korištenja uređaja prikladnu zaštitu sluha i zaštitne naočale.



Zaštittite uređaj od kiše i prskajuće vode.

Utični punjač

	Zaštittite uređaj od vode. Skladištite uređaj na suhom. Ne izlažite uređaj kiši. Uređaj je prikladan samo za korištenje u unutrašnjosti.
	Uređaj ispunjava zahtjeve razreda zaštite II.

Pribor i zamjenski dijelovi

Koristite samo originalan pribor i originalne zamjenske dijelove jer oni jamče siguran i nesmetan rad uređaja.

Informacije o priboru i zamjenskim dijelovima pronađite na www.kaercher.com.

Sadržaj isporuke

Sadržaj isporuke uređaja prikazan je na ambalaži. Kod raspakiravanja provjerite je li sadržaj potpun. U slučaju nedostatka pribora ili štete nastale prilikom transporta obavijestite svog prodavača.

Opis uređaja

Slika A

- ① Rotirajuća najlonska četka
- ② Zaštitni poklopac četke
- ③ Zakretna glava za čišćenje
- ④ Tipka za deblokiranje zakretne glave za čišćenje
- ⑤ Teleskopska drška
- ⑥ Ručka za drugu ruku
- ⑦ Tipka za deblokiranje sklopke uređaja
- ⑧ Tipka za deblokiranje teleskopske drške
- ⑨ Ručka
- ⑩ Sklopka uređaja
- ⑪ Prihvatnik za komplet baterija 18 V Battery Power

Montaža

1. Gurnite priloženu cijev sa zakošenom stranom u kućište motora.

Cijev je čujno uglavljena.

PAŽNJA

Opasnost od oštećenja

Ručka je već montirana i namještena na najkraću duljinu teleskopa. Ne mijenjajte namještanje prije nego što teleskopska drška nije kompletno montirana.

2. Utaknite gornji dio cijevi u prihvatnik ručke.

Slika C

Cijev je čujno uglavljena.

3. Umetnite kabel uređaja odozdo prema gore u kanalicu u teleskopskoj drški.

Slika D

4. Gurnite ručku za drugu ruku u prihvatnik.

Slika E

Cijev je čujno uglavljena.

5. Gurnite zaštitni poklopac u prihvatnik.

Slika F

Cijev je čujno uglavljena.

6. Otvorite zatvarač držača s ručkom i skinite ga.

Slika G

7. Utisnite traku s čekinjama u obliku prstena u držač četke tako da se uglavi.

Slika H

8. Postavite zatvarača s ručkom i zatvorite ga.

Slika I

Puštanje u pogon

Namještanje uređaja

Namještanje teleskopske drške

Duljinu uređaja možete prilagoditi prema svojim zahtjevima.

1. Pritisnite tipku za deblokiranje.

2. Namjestite teleskopsku dršku po svojoj želji.

Slika J

Namještanje glave za čišćenje

Kut glave za čišćenje možete prilagoditi svojim zahtjevima s obzirom na čišćenje.

1. Pritisnite tipku za deblokiranje.

2. Namjestite glavu za čišćenje po svojoj želji.

Slika K

Umetanje baterije

PAŽNJA

Onečišćeni kontakti

Oštećenja na uređaju i bateriji

Prije umetanja provjerite jesu li prihvat i kontakti baterije onečišćeni te ih po potrebi očistite.

1. Gurnite bateriju u prihvatnik dok se čujno ne uglati.

Vađenje baterije

⚠ UPOZORENJE

Nekontrolirano pokretanje

Opasnost od ozljeda

Tijekom radnih stanki i prije svih radova održavanja i njege izvadite bateriju iz uređaja.

1. Pritisnite tipku za deblokiranje.
2. Izvadite bateriju iz uređaja.

Informacije za rad s kompletom baterija i punjačem

Zaslon

Komplet baterija opremljen je zaslonom. Na zaslonu se mogu očitati sljedeći podaci:



- stanje napunjenosti
- napredovanje punjenja
- preostalo vrijeme punjenja



Napomena

Vrijeme rada prilagođava se prebacivanjem snage!

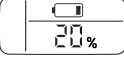
- Poruke o pogreškama

Prikaz se okreće ovisno o korištenom uređaju pri umetanju kompleta baterija.

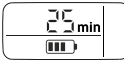
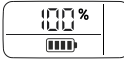
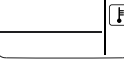
Prikaz	Značenje
	Stanje napunjenosti kompleta baterija kod nekorištenja.
	Preostalo vrijeme rada kompleta baterija kod uporabe.
Punjenje kompleta baterija	

Prikaz	Značenje
	Preostalo vrijeme punjenja kompleta baterija kod punjenja.
	Komplet baterija u potpunosti je napunjen.
Prikaz pogreške	
	Temperatura kompleta baterija je izvan dopuštenog raspona temperature ili je komplet baterija blokiran zbog kratkog spoja (vidi poglavlje).
	Komplet baterija je neispravan i blokiran iz sigurnosnih razloga. Nemojte više upotrebljavati komplet baterija i propisno ga zbrinite.

Rad

⚠ OPREZ

Neučvršćeni komplet baterija

Opasnost od ozljeda i oštećenja

Obratite pozornost na to da je komplet baterija ugavljen.

Napomena

Za vrijeme uporabe na zaslonu se prikazuje preostalo vrijeme rada.

Nakon korištenja napunite i djelomično ispražnjene komplete baterija.

Prije uporabe kompleta baterija u uređaju iz sustava KÄRCHER Battery Power (+) pročitajte upute za rad i sigurnosne napomene za korišteni uređaj.

Prije uporabe provjerite sukladnost kompleta baterija i uređaja (18 V - 36 V).

1. Komplet baterija gurnite u prihvatnik uređaja.
2. Po završetku rada komplet baterija izvadite iz uređaja.
3. Po završetku rada napunite komplet baterija.

Postupak punjenja

Napomena

Upute za rukovanje nalaze se u uputama za uporabu kompleta baterija ili na uređaju koji se koristi.

1. Umetnite komplet baterija u adapter punjača.
2. Utaknite utični adapter u utičnicu.
3. Postupak punjenja počinje automatski.

Na zaslonu kompleta baterija prikazuje se preostalo vrijeme punjenja. Kod potpuno napunjenog kompleta baterija na zaslonu se prikazuje 100 %.

4. Nakon punjenja izvadite komplet baterija iz adaptera za baterije.
5. Izvucite utični adapter iz utičnice.

Napomena

Napunjeni komplet baterija može do upotrebe ostati na punjaču. Nema opasnosti od prepunjavanja.

Spriječite nepotrebnu potrošnju energije i izvadite punjač iz utičnice kad se komplet baterija u potpunosti napuni.

Na zaslonu se prikazuje simbol temperature

Izvan dopuštene temperature punjenje kompleta baterija nije moguće. Prilikom pokušaja punjenja na zaslonu kompleta baterija prikazuje se simbol temperature.

- Pričekajte da temperatura baterija dođe u normalno područje.

Postupak punjenja započinje kada temperatura kompleta baterija dosegne dopuštenu raspon temperature.

Uključivanje uređaja

Za oslobađanje sklopke uređaja morate pritisnuti tipku za deblokiranje (sigurnosna funkcija). Uređaj se tek onda može uključiti pomoću sklopke uređaja.

1. Pritisnite tipku za deblokiranje.
2. Istovremeno pritisnite i sklopku uređaja. Uređaj se uključuje, a nakon toga možete pustiti tipku za deblokiranje. Uređaj radi dalje.
3. Pustite sklopku uređaja. Uređaj prestaje raditi.

Uklanjanje korova

1. Prelazite laganim pokretima uređaja koji uvijek treba biti pod malim kutom i bez pritiska preko površine za čišćenje. Uređajem nemojte prelaziti ravno preko površine.

Slika L

2. Tvrdokorni korov obradite više puta i polako.
3. Za obradu reški uređaj možete držati za bočne strane druge ručke i tako ga lagano nagnuti. Molimo vodite računa da će se pritom eventualno ukloniti i olabavljeni materijal za popunjavanje reški.

Napomena

Molimo vodite računa o tome da uređaj uklanja samo površinski sloj korova. Ali ne i korijen.

Mekana najlonska četka je u stanju sa i između gotovo svake tvrde površine ukloniti široki spektar različitih vrsta korova. No rezultat čišćenja može varirati, ovisno o vanjskim utjecajima (vlažnost zraka, vlažnost tla i okolna temperatura).

PAŽNJA

Opasnost od oštećenja

Nemojte četkati uređajem ili koristiti zaštitni poklopac četke za struganje. Može doći do oštećenja uređaja

Transport

△ OPREZ

Nepridržavanje težine

Opasnost od ozljeda i oštećenja

Pri transportu uzmite u obzir težinu uređaja.

Skladištenje

△ OPREZ

Nepridržavanje težine

Opasnost od ozljeda i oštećenja

Pri skladištenju uzmite u obzir težinu uređaja.

Ispravno čuvanje uređaja

Za čuvanje uređaja objesite ga za ušicu ručke. Alternativno, uređaj možete postaviti i na rub zaštitnog poklopcu.

PAŽNJA

Opasnost od oštećenja površina

Uređaj nemojte ostavljati da stoji na četkama.

Njega i održavanje

Zamjena trake s čekinjama

Napomena

Traka s čekinjama mora se zamijeniti kada se na čekinjama vide tragovi istrošenosti.

1. Izvadite komplet baterija iz uređaja.
2. Otvorite zatvarač na držaču četki i izvadite ga.
3. Izvucite traku s čekinjama pomoću naprave za vađenje.
4. Novu traku s čekinjama postupno utisnite u držač i uglavite je (vidi „Montaža“).
5. Postavite zatvarača s ručkom i zatvorite ga.

Zamjena zaštitnog poklopca

⚠ UPOZORENJE

Opasnost od ozljeda uslijed čestica koje su odbačene u visinu

Koristite uređaj za uklanjanje korova samo s ispravnim zaštitnim poklopcem.

Zaštitni poklopac mora se zamijeniti kada pokazuje znakove istrošenosti poput napuklina ili pukotina.

1. Demontirajte traku s čekinjama.
2. Zapor zaštitnog poklopca otpustite ravnim odvijačem.

Slika N

3. Povucite zaštitni poklopac prema natrag.
4. Postavite novi zaštitni poklopac tako da je uglavljen.

Skidanje ručke za drugu ruku

Slika M

Ručka za drugu ruku može se skinuti u svrhu popravka.

1. Otpustite zapor ručke za drugu ruku ravnim odvijačem.
2. Povucite ručku za drugu ruku prema dolje iz držača.

Pri ponovnoj montaži obratite pozornost da je ručka za drugu ruku sigurno uglavljena.

Čišćenje

Prije čišćenja komplet baterija treba izvaditi iz uređaja.

PAŽNJA

Nestručno čišćenje

Oštećenja uređaja

Uređaj ne čistite vodenim mlazom iz crijeva ili vodenim mlazom pod visokim tlakom.

Nemojte koristiti agresivna sredstva za čišćenje.

Četku nemojte čistiti tako da njome lupate o pod.

1. Izvadite komplet baterija.
2. Biljne ostatke očistite četkom.
3. Uređaj očistite vlažnom krpom.

Pomoć u slučaju smetnji

Smetnje često imaju jednostavne uzroke koje možete sami ukloniti uz pomoć pregleda u nastavku. Ako niste sigurni ili ako smetnje nisu ovdje navedene, obratite se ovlaštenoj servisnoj službi.

Sa starenjem se kapacitet kompleta baterija i pri dobrom održavanju smanjuje, tako da se ni u potpuno napunjenom stanju više ne postiže puno vrijeme rada. To se ne smatra nedostatkom.

Smetnje na uređaju

Uređaj ne radi

Komplet baterija nije ispravno umetnut.

1. Gurnite komplet baterija u prihvatnik uređaja dok se ne uglavi.

Komplet baterija je prazan.

1. Napunite komplet baterija.

Komplet baterija je u stanju mirovanja (sleep).

1. Sklopku uređaja držite dulje pritisnutom ili je pritisnite drugi put.

Komplet baterija je neispravan.

1. Zamijenite komplet baterija.

Uređaj se zaustavlja tijekom rada

Baterija je pregrijana

- Prekinite rad i pustite da se baterija ohladi ispod dopuštenog temperaturnog područja. To može trajati nekoliko minuta.

Uređaj se zaustavlja tijekom rada

Traka s čekinjama blokira / uređaj je preopterećen / zaštita motora se aktivirala.

- Pustite uređaj da se hladi nekoliko minuta.

- Smanjite pritisak na uređaj tijekom rada

Nedovoljan rezultat čišćenja

Istrošene čekinje

- Zamijenite traku s čekinjama.

Pogreška pri punjenju

Komplet baterija se ne puni, zaslon je uključen

Punjač je neispravan.

1. Zamijenite punjač.

Komplet baterija se ne puni, zaslon je isključen

Komplet baterija je potpuno prazan ili neispravan.

1. Pričekajte hoće li se na zaslonu nakon nekog vremena prikazati preostalo vrijeme punjenja.

Ako zaslon ostane isključen, komplet baterija je neispravan.

2. Zamijenite komplet baterija.

Komplet baterija se ne puni, na zaslonu se prikazuje simbol temperature

Temperatura kompleta baterija je preniska/ previsoka.

1. Komplet baterija stavite u okolinu s umjerenim uvjetima temperature i pričekajte da temperatura kompleta baterija dođe u normalno područje, vidi poglavlje „Tehnički podaci“ u uputi za rad kompleta baterija.

Postupak punjenja počinje automatski.

Smetnje u kompletu baterija

Opća pogreška

Na zaslonu se prikazuje simbol slomljene baterije

Komplet baterija je neispravan i blokiran iz sigurnosnih razloga.

1. Nemojte upotrebljavati komplet baterija.
2. Komplet baterija zbrinite u skladu s propisima.

Pogreška u radu

Na zaslonu se prikazuje simbol temperature

Temperatura kompleta baterija je preniska/ previsoka.

1. Pričekajte da temperatura kompleta baterija dođe u normalno područje, vidi poglavlje „Tehnički podaci“ u uputi za rad kompleta baterija.

U slučaju kratkog spoja komplet baterija blokira se na 30 sekunda. Ako do kratkog

spoja dolazi češće, komplet baterija se blokira trajno.

1. Da biste deblokirali komplet baterija, priključite ga na punjač.

Na zaslonu se prikazuje preostalo vrijeme rada 0, uređaj se isključuje

Komplet baterija se ispraznio.

1. Napunite komplet baterija.

Pogreška pri skladištenju

Na zaslonu se ne prikazuje preostali kapacitet

Komplet baterija se ispraznio.

1. Napunite komplet baterija.

Na zaslonu se prikazuje preostali kapacitet 70% iako je komplet baterija potpuno napunjen

Komplet baterija nalazi se u automatskom načinu rada za skladištenje. Način rada za skladištenje aktivira se ako komplet baterija nije upotrebljavan dulje od 21 dan. Tom se funkcijom ćelije baterije štite od brzog starenja te im se povećava radni vijek.

1. Prije sljedeće uporabe potpuno napunite komplet baterija.

Jamstvo

U svakoj zemlji vrijede jamstveni uvjeti koje je izdala nadležna organizacija za distribuciju. Moguće kvarove na Vašem uređaju popravljamo besplatno unutar jamstvenog roka ako je uzrok materijalna pogreška ili pogreška u proizvodnji. U slučaju koji podliježe jamstvu obratite se s potvrdom o plaćanju Vašem prodavaču ili sljedećoj ovlaštenoj lokaciji servisne službe.

(vidi adresu na poleđini)

Tehnički podaci

	WRE 4 Battery	WRE 4 Battery Set
Podaci o snazi uređaja		
Tip kompleta baterija	-	Battery Power 18/25
Radni napon	V 18	18
Broj okretaja četke	1/min 2300-2800	2300-2800
Promjer četke	mm 180	180

	WRE 4 Battery Set	WRE 4 Battery Set
Materijal četke	Najlon	Najlon
Dimenzije i težine		
Težina	kg 2,8	3,3
Duljina x širina x vi- sina	mm 1370 x 230 x 380	1370 x 230 x 380

Vrijednosti utvrđene		
Vrijednost vibracije šaka-ruka	m/s ² <2,5	<2,5
Nesigurnost K	m/s ² 0,2	0,2
Razina zvučnog tla- ka	dB(A) 71	71
Nesigurnost K _{pA}	dB(A) 2	2
Razina zvučne sna- ge L _{WA} + Nesigurnost K _{WA}	dB(A) 87	87

Pridržano pravo na tehničke izmjene.

EU izjava o sukladnosti

Ovime izjavljujemo da je dolje označeni stroj na temelju svoje koncepcije i konstrukcije kao i izvedbe koju mi stavljamo u promet sukladan odgovarajućim temeljnim sigurnosnim i zdravstvenim zahtjevima EU direktiva. U slučaju izmjene stroja koja nije dogovorena s nama ova izjava gubi svoju valjanost.

Proizvod: Uređaj za uklanjanje korova
Tip: WRE 4

Relevantne EU direktive

2006/42/EZ (+2009/127/EZ)
2014/30/EU
2011/65/EU
2000/14/EZ

Primijenjene usklađene norme

EN 60335-1
EN 62233: 2008
EN 55014-1: 2006+A2: 2011
EN 55014-2
EN 50581

Primijenjeni postupak procjene sukladnosti

2000/14/EZ: Prilog V.

Razina zvučne snage dB(A)

Izmjereno: 85

Zajamčeno: 87

Dolje potpisani djeluju u ime i po opunomoćenju uprave.



H. Jenner

Chairman of the Board of Management



S. Reiser

Director Regulatory Affairs & Certification

Opunomoćenik za dokumentaciju: S. Reiser

Alfred Kärcher SE & Co. KG
Alfred-Kärcher-Str. 28 - 40
71364 Winnenden (Njemačka)
Tel.: +49 7195 14-0
Telefaks: +49 7195 14-2212
Winnenden, 2018/10/01

Sadržaj

Opšte napomene	178
Opšte sigurnosne napomene	178
Odstranjivač korova WRE 4	178
Sigurnosne napomene	178
Punjač sa utikačem	178
Sigurnosne napomene	178
Akumulatorsko pakovanje / punjač	179
Namenska upotreba	179
Zaštita životne sredine	179
Zaštitni poklopac četke	179
Simboli na uređaju	179
Pribor i rezervni delovi	180
Obim isporuke	180
Opis uređaja	180
Montaža	180
Puštanje u pogon	180
Informacije o radu sa akumulatorskim pakovanjem i punjačem	181
Uključivanje uređaja	182
Uklanjanje korova	182
Transport	182
Skladištenje	182
Pravilo čuvanje uređaja	182
Nega i održavanje	183
Zamena trake sa dlačicama	183
Zamena zaštitnog poklopca	183
Skidanje druge ručke	183
Čišćenje	183
Pomoć u slučaju smetnje	183
Garancija	184

Opšte napomene



Pre prve upotrebe uređaja, pročitajte ovo originalno uputstvo za rad i postupajte u skladu sa njim. Sačuvajte originalno uputstvo za rad za buduću upotrebu ili sledeće vlasnike.

Opšte sigurnosne napomene

△ OPASNOST ● *Opasnost od gušenja.* Folije za pakovanje držite dalje od dece.

△ UPOZORENJE ● *Lica sa smanjenim fizičkim, senzoričkim ili psihičkim sposobnostima ili nedostatkom iskustva i znanja smeju da koriste uređaj samo uz pravilan nadzor ili ako su od strane lica odgovornog za njihovu bezbednost obučeni za bezbedno korišćenje uređaja i ako razumeju opasnosti koje iz toga proizilaze.* ● *Deca ne smeju da rukuju uređajem.* ● *Nadgledajte decu kako biste obezbedili da se ne igraju uređajem.*

Napomena ● *Nemojte koristiti uređaj ako se u radnom području zadržavaju ljudi ili životinje.*

Odstranjivač korova WRE 4 Sigurnosne napomene

- Uređaj nikada ne uranjajte potpuno u tečnost.
- Uređaj koristite samo na otvorenom prostoru.
- Redovno proveravajte da li na uređaju postoje oštećenja. Kod vidljivih oštećenja, uređaj nemojte više puštati u pogon.
- Pre rada se uverite da na površini koja treba da se očisti nema peska, kamenja ili nepričvrščenih komponenti. Prilikom čišćenja one mogu da se razlete ili da se očisti površina uređaja.
- Prilikom rada obratite pažnju na povratni udar uređaja. Uključeni uređaj može da se nekontrolisano pomera napred-nazad. Čvrsto držite uređaj i obezbedite stabilan oslonac.
- Nemojte koristiti uređaj u blizini uređaja koji su pod naponom.

- Obratite pažnju na sigurnosna uputstva koja u data uz akumulatorsko pakovanje i postupajte u skladu sa njim.

Punjač sa utikačem Sigurnosne napomene

△ OPASNOST ● *Opasnost od eksplozija.* Nemojte puniti akumulatore (primarne ćelije). ● *Nemojte koristiti punjač u okruženju u kojem postoji opasnost od eksplozije.* ● *Nemojte bacati akumulatorska pakovanja u vatru ili kućni otpad.* ● *Izbegavajte kontakt sa tečnostima koje ističu iz neispravnog akumulatora. U slučaju kontakta odmah vodom isperite tečnost, a u slučaju kontakta sa očima dodatno se posavetujte sa lekarom.*

△ UPOZORENJE ● *Lica sa smanjenim fizičkim, senzoričkim ili psihičkim sposobnostima ili nedostatkom iskustva i znanja smeju da koriste uređaj samo uz pravilan nadzor ili ako su od strane lica odgovornog za njihovu bezbednost obučeni za bezbedno korišćenje uređaja i ako razumeju opasnosti koje iz toga proizilaze.* ● *Deca ne smeju da se igraju uređajem.* ● *Nadgledajte decu kako biste obezbedili da se ne igraju uređajem.* ● *Deca koja imaju najmanje 8 godina smeju da koriste uređaj ako su od strane lica odgovornog za njihovu bezbednost obučeni za korišćenje uređaja ili uz pravilan nadzor i ako razumeju opasnosti koje iz toga proizilaze.* ● *Deca smeju da obavljaju radove na čišćenju i korisničkom održavanju samo pod nadzorom.*

● *Proverite da li se napon električne mreže podudara sa naponom koji je naznačen na natpisnoj pločici punjača.* ● *Punjač koristite isključivo za punjenje odobrenih akumulatorskih pakovanja.* ● *Pre svake upotrebe, proverite da li na punjaču, spojnom kablju, adapteru akumulatora i akumulatorskom pakovanju ima oštećenja. Nemojte koristiti oštećene uređaje. U slučaju oštećenja zamenite uređaj.* ● *Nemojte puniti oštećena akumulatorska pakovanja. Oštećena akumulatorska pakovanja zamenite akumulatorskim*

pakovanjima koje je odobrila kompanija KÄRCHER. Ne važi za uređaje sa fiksno ugrađenim akumulatorom ● **Nemojte otvarati punjač.** Punjač zamenite u slučaju oštećenja ili kvara. ● **Zaštitite spojni kabl od toplote, oštrih ivica, ulja i pokretnih delova uređaja.**

⚠ **OPREZ** ● **Nemojte koristiti punjač u mokrom ili zaprljanom stanju.** ● **Nemojte gurati akumulatorska pakovanja u mokrom ili zaprljanom stanju na akumulatorski adapter punjača.**

PAŽNJA ● **Opasnost od kratkog spoja.** Zaštitite kontakte akumulatorskog adaptera od delova metala. ● **Opasnost od kratkog spoja.** Akumulatorska pakovanja nemojte čuvati zajedno sa metalnim predmetima. ● **Opasnost od oštećenja.** Spojni kabl nemojte omotavati oko punjača ili adaptera akumulatora. ● **Punjač nemojte prekrivati tokom rada.** ● **Punjač nemojte nositi na spojnom kabl.**

Napomena ● **Obavezno pročitajte sigurnosne napomene koje su priložene uz akumulatorsko pakovanje.** Prilikom upotrebe obratite pažnju na sigurnosne napomene.

Akumulatorsko pakovanje / punjač

Pročitajte uputstva za rad i sigurnosne napomene za rukovanje akumulatorom i punjačem i postupajte u skladu sa njima.

Namenska upotreba

⚠ UPOZORENJE

Opasnost od povrede usled razletanja sitnih delova

Koristite odstranjivač korova samo sa ispravnim zaštitnim poklopcem.

Uređaj je namenjen za uklanjanje mahovine i korova iz pravih udubljenja i površina kompleksnog oblika.

Uređaj koristite isključivo za privatno domaćinstvo.

Teleskopska drška i zakretna glava za čišćenje mogu da se prilagode različitim telesnim visinama.

Predvidiva pogrešna upotreba

Nije dozvoljena nikakva nenamenska upotreba.

Korisnik snosi odgovornost za štete koje nastaju usled nenamenske upotrebe.

Zaštita životne sredine



Ambalaža može da se reciklira.

Pakovanja odložite u otpad na ekološki način.



Električni i elektronski uređaji sadrže dragocene materijale koji se mogu

reciklirati, a često i sastavne delove kao

što su baterije, akumulatori ili ulje koji, u slučaju pogrešnog rukovanja ili pogrešnog odlaganja u otpad mogu da predstavljaju potencijalnu opasnost za zdravlje ljudi i životnu sredinu. Međutim, ovi sastavni delovi su neophodni za pravilan rad uređaja. Uređaji označeni ovim simbolom ne smeju da se odlažu u kućni otpad.

Napomene o sastojcima (REACH)

Aktuelne informacije o sastojcima možete pronaći na: www.kaercher.com/REACH

Zaštitni poklopac četke

Slika B

Zaštitni poklopac sprečava da korisnik ili osoba u blizini bude povređen sitnim delovima koje se razlete.

Simboli na uređaju

Odstranjivač korova WRE 4



Upozorenje na objekte koji se razleću.



Druge osobe moraju da budu na udaljenosti od radnog područja.



Prilikom rada uređaja nosite odgovarajuća sredstva za zaštitu sluha i zaštitne naočare.



Zaštitite uređaj od kiše i prskanja vodom.

Punjač sa utikačem



Zaštitite uređaj od vlage. Uređaj čuvajte na suvom mestu. Uređaj nemojte izlagati kiši. Uređaj je pogodan samo za upotrebu u zatvorenom prostoru.

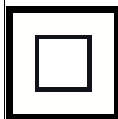

Uređaj ispunjava zahteve klase zaštite II.

Pribor i rezervni delovi

Koristite samo originalni pribor i originalne rezervne delove pošto oni garantuju bezbedan rad i rad bez smetnji na uređaju. Informacije o priboru i rezervnim delovima možete pronaći na www.kaercher.com.

Obim isporuke

Obim isporuke uređaja je prikazan na pakovanju. Prilikom otpakivanja proverite da li je sadržaj potpun. Ukoliko nedostaje pribor ili u slučaju štete nastale prilikom transporta obavestite vašeg distributera.

Opis uređaja

Slika A

- 1 Rotirajuća najlonska četka
- 2 Zaštitni poklopac četke
- 3 Zakretna glava za čišćenje
- 4 Taster za deblokadu zakretne glave za čišćenje
- 5 Teleskopska drška
- 6 Druga ručka
- 7 Taster za deblokadu prekidača uređaja
- 8 Taster za deblokadu teleskopske drške
- 9 Ručka
- 10 Prekidač uređaja
- 11 Prihvatni deo za akumulatorsko pakovanje 18 V Battery Power

Montaža

1. Priloženu cev ugurajte u montažno kućište sa zakošenom stranom. Ono se čujno uglavljuje.

PAŽNJA

Opasnost od oštećenja

Ručka je prethodno montirana i podešena na najniži stepen teleskopa.

Nemojte menjati podešavanja, pre nego što teleskopska drška bude kompletno montirana.

2. Gornji deo cevi utaknite u prihvatni deo ručke.

Slika C

Ono se čujno uglavljuje.

3. Kabl uređaja postavite u kablovski kanal odozdo nagore.

Slika D

4. Drugu ručku gurnite u prihvatni deo.

Slika E

Ono se čujno uglavljuje.

5. Zaštitni poklopac gurnite u prihvatni deo.

Slika F

Ono se čujno uglavljuje.

6. Odvrnite ručku za zatvaranje držača i skinite je.

Slika G

7. Traku sa dlačicama pritisnite oko držača četaka tako da ulegne.

Slika H

8. Postavite i zatvorite ručku za zatvaranje.

Slika I

Puštanje u pogon

Podešavanje uređaja

Podešavanje teleskopske drške

Dužinu uređaja možete prilagodavati svojim zahtevima.

1. Pritisnite taster za deblokadu.
2. Teleskopsku dršku podesite po želji.

Slika J

Podešavanje glave za čišćenje

Ugao glave za čišćenje prilagodite svoji potrebama u pogledu čišćenja.

1. Pritisnite taster za deblokadu.
2. Glavu za čišćenje podesite po želji.

Slika K

Postavljanje akumulatora

PAŽNJA

Zaprjani kontakti

Oštećenja na uređaju i akumulatoru Pre postavljanja, proverite da li na prihvatniku akumulatora i na kontaktima ima prljavštine i po potrebi ih očistite.

1. Akumulator gurajte u prihvatni deo, sve dok čujno ne uđe u ležište.

Vađenje akumulatora

⚠ UPOZORENJE

Nekontrolisano pokretanje

Opasnost od povreda

Tokom pauzi u radu i pre radova na održavanju i nezi izvadite akumulator iz uređaja.

1. Pritisnite taster za deblokadu.
2. Izvaditi akumulator iz uređaja.

Informacije o radu sa akumulatorskim pakovanjem i punjačem

Ekran

Akumulatorsko pakovanje je opremljeno ekranom. Na ekranu može da se očitava sledeće:



- stanje napunjenosti
- napredak punjenja
- preostalo vreme punjenja

Napomena

Prilagođavanje vremena rada se aktivira prebacivanjem snage!

- Poruke o greškama

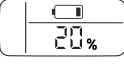
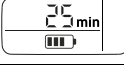
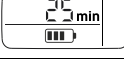
Prikaz se okreće u zavisnosti od korišćenog uređaja prilikom umetanja akumulatorskog pakovanja.

Prikaz	Značenje
Skladištenje akumulatorskog pakovanja	
	Stanje napunjenosti akumulatorskog pakovanja u slučaju nekorišćenja.
Korišćenje akumulatorskog pakovanja	
	Preostalo vreme rada akumulatorskog pakovanja u slučaju korišćenja.
Punjenje akumulatorskog pakovanja	
	Preostalo vreme rada akumulatorskog pakovanja prilikom punjenja.
	Akumulatorsko pakovanje je u potpunosti napunjeno.
Prikaz grešaka	

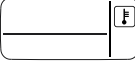
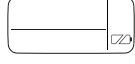
Prikaz	Značenje
	Temperatura akumulatorskog pakovanja se nalazi izvan dozvoljenog opsega temperature ili je akumulatorsko pakovanje blokirano zbog kratkog spoja (pogledajte poglavlje).
	Akumulatorsko pakovanje je neispravno i blokirano zbog sigurnosti. Nemojte koristiti akumulatorsko pakovanje i propisno ga odložite u otpad.

Rad

⚠ OPREZ

Nepričvršćeno akumulatorsko pakovanje

Opasnost od povreda i oštećenja

Vodite računa o tome da se akumulatorsko pakovanje uklopi.

Napomena

Tokom korišćenja, ekran prikazuje preostalo vreme rada.

Delimično ispražnjena akumulatorska pakovanja napunite nakon korišćenja.

Pre upotrebe akumulatorskog pakovanja u KÄRCHER uređaju KÄRCHER Battery Power (+) sistema obratite pažnju na uputstvo za rad i sigurnosne napomene uređaja koji se koristi.

Pre upotrebe proverite da li su akumulatorsko pakovanje i uređaj (18 V - 36 V) kompatibilni.

1. Akumulatorsko pakovanje gurnite u prihvatnik uređaja.
2. Nakon završetka rada, akumulatorsko pakovanje izvadite iz uređaja.
3. Napunite akumulatorsko pakovanje nakon završetka rada.

Postupak punjenja

Napomena

Napomene u vezi sa rukovanjem možete pronaći u uputstvu za rukovanje za akumulatorsko pakovanje ili na uređaju koji se koristi.

1. Akumulatorsko pakovanje gurnite u akumulatorski adapter punjača.
2. Mrežni deo utikača utaknite u utičnicu.
3. Postupak punjenja počinje automatski.

Ekran akumulatorskog pakovanja prikazuje preostalo vreme punjenja. Kada je akumulatorsko pakovanje potpuno napunjeno, na ekranu se prikazuje 100 %.

4. Nakon punjenja, akumulatorsko pakovanje izvucite iz akumulatorskog adaptera.
5. Mrežni deo utikača izvucite iz utičnice.

Napomena

Napunjeno akumulatorsko pakovanje može da ostane na punjaču do upotrebe.

Ne preti opasnost od prekomernog punjenja.

Izbegavajte nepotrebnu potrošnju energije i izvadite punjač iz utičnice kada je akumulatorsko pakovanje u potpunosti napunjeno.

Ekran prikazuje simbol temperature

Nije moguće punjenje akumulatorskog pakovanja ako je temperatura izvan dozvoljenih granica. Ekran akumulatorskog pakovanja prikazuje simbol temperature pri pokušaju punjenja.

- Sačekajte dok temperatura akumulatora ne bude u normalnom opsegu.

Postupak punjenja započinje kada akumulatorsko pakovanje dostigne dozvoljeni temperaturni opseg.

Uključivanje uređaja

Morate da pritisnete taster za deblokadu da biste deblokirali prekidač uređaja (sigurnosna funkcija). Tek odna uređaj može da se uključi pomoću prekidača uređaja.

1. Pritisnite taster za deblokadu.
2. Istovremeno pritiskajte prekidač uređaja.
Uređaj se pokreće, a taster za deblokadu može da se pusti, dok uređaj nastavlja da radi.
3. Pustite prekidač uređaja.
Uređaj se zaustavlja.

Uklanjanje korova

1. Laganim pokretima i uvek pod blagim uglom, uređaj pomerajte preko površine koja treba da se očisti, pri čemu nemojte vršiti pritisak. Uređaj nemojte voditi ravno preko površine.

Slika L

2. Uporno rastinje obrađujte više puta i polako.
3. Pri obradi udubljenja, uređaj može da se drži na strani druge ručke i da se tako blago zakrene. Obratite pažnju na to da se pri tom uklanjanju rastresit materijal iz udubljenja.

Napomena

Imajte na umu da uređaj površinski odstranjuje korov. On ne uklanja korene.

Najlonska četka uspeva da ukloni širok spektar vrsta korova sa svih čvrstih površina kao i između njih. U zavisnosti od spoljašnjih uticaja (vlažnost vazduha, vlažnost zemljišta i temperatura u okruženju), rezultat čišćenja može da varira.

PAŽNJA

Opasnost od oštećenja

Uređaj nemojte koristiti za ribanje ili zaštitni poklopac četke nemojte koristiti za grebanje. Uređaj može da se ošteti

Transport

△ OPREZ

Zanemarivanje težine

*Opasnost od povreda i oštećenja
Prilikom transporta obratite pažnju na težinu uređaja.*

Skladištenje

△ OPREZ

Zanemarivanje težine

*Opasnost od povreda i oštećenja
Prilikom skladištenja obratite pažnju na težinu uređaja.*

Pravilno čuvanje uređaja

Radi čuvanja, uređaj okačite preko učice za kačenje na ručki. Alternativno, uređaj možete da položite na ivicu zaštitnog poklopca.

PAŽNJA

Opasnost od oštećenja četki

Nemojte postavljati uređaj na četke.

Nega i održavanje

Zamena trake sa dlačicama

Napomena

Traka sa dlačicama mora da se zameni ako dlačice pokazuju znake istrošenosti.

1. Izvadite akumulatorsko pakovanje iz uređaja.
2. Odvratite ručku za zatvaranje držača četke i skinite je.
3. Izvucite dotrajalu traku sa dlačicama držeći je za pomoćni deo za vađenje.
4. Novu traku sa dlačicama pritisnite u držač tako da ulegne (pogledajte poglavlje „Montaža“).
5. Postavite i zatvorite ručku za zatvaranje.

Zamena zaštitnog poklopca

△ UPOZORENJE

Opasnost od povrede usled razletanja sitnih delova

Koristite odstranjivač korova samo sa ispravnim zaštitnim poklopcem.

Zaštitni poklopac mora da se zameni, ako se na njemu pojave znaci trošenja kao što su pukotine ili lomovi.

1. Izvadite traku sa dlačicama.
 2. Otpustite blokadu zaštitnog poklopca pomoću pljosnatog odvijača.
- Slika N**
3. Skinite zaštitni poklopac povlačenjem unazad.
 4. Postavite i uklopite novi zaštitni poklopac.

Skidanje druge ručke

Slika M

Druga ručka može da se skinie radi popravke.

1. Otpustite blokadu druge ručke pomoću pljosnatog odvijača.
2. Drugu ručku povucite nadole sa držača. Prilikom ponovne ugradnje vodite računa o tome da druga ručica pravilno uđe na svoje mesto.

Čišćenje

Pre čišćenja, akumulatorsko pakovanje izvadite iz uređaja.

PAŽNJA

Nestručno čišćenje

Oštećenja na uređaju

Nemojte čistiti uređaj pod mlazom vode iz creva ili mlazom vode pod visokim pritiskom.

Nemojte koristiti agresivna sredstva za čišćenje.

Nemojte istresati četku udaranjem o pod.

1. Izvadite akumulatorsko pakovanje.
2. Četkom uklonite ostatke biljaka.
3. Uređaj očistite vlažnom krpom.

Pomoć u slučaju smetnje

Smetnje obično imaju jednostavne uzroke koje možete samostalno da otklonite tokom sledećeg pregleda. U slučaju da imate nedoumice ili smetnje koje nisu ovde navedene, obratite se ovlašćenoj servisnoj službi.

Sa povećanim starenjem kapacitet akumulatorskog pakovanja će se smanjiti čak i u slučaju dobre nege, tako da se ni u potpuno napunjenom stanju ne može postići puno vreme rada. To ne predstavlja nedostatak.

Smetnje na uređaju

Uređaj se ne pokreće

Akumulatorsko pakovanje nije pravilno postavljeno.

1. Akumulatorsko pakovanje gurajte u prihvatni deo sve dok ne uđe u ležište. Akumulatorsko pakovanje je prazno.
1. Napunite akumulatorsko pakovanje. Akumulatorsko pakovanje je u stanju mirovanja.
1. Prekidač uređaja pritisnite duže ili još jednom.

Akumulatorsko pakovanje je neispravno.

1. Zamenite akumulatorsko pakovanje.

Uređaj se zaustavlja tokom rada

Akumulator je pregrejan

- Prekinite rad i ostavite akumulator da se ohladi na dozvoljenoj temperaturi. To može da traje nekoliko minuta.

Uređaj se zaustavlja tokom rada

Traka sa dlačicama je blokirana / Uređaj je preopterećen / Zaštita motora se aktivirala.

- Ostavite uređaj da se ohladi nekoliko minuta.
- Tokom rada primenjujte manji pritisak na uređaj

Nezadovoljavajući rezultat čišćenja

Istrošene četke

- Zamenite četku sa dlačicama.

Greška prilikom punjenja

Akumulatorsko pakovanje se ne puni, ekran je uključen

Punjač je neispravan.

1. Zameniti punjač.

Akumulatorsko pakovanje se ne puni, ekran je isključen

Akumulatorsko pakovanje u potpunosti ispražnjeno ili neispravno.

1. Sačekati da li će ekran nakon određenog vremena prikazati preostalo vreme punjenja.

Ako ekran ostane isključen, onda je akumulatorsko pakovanje neispravno.

2. Zameniti akumulatorsko pakovanje.

Akumulatorsko pakovanje se ne puni, ekran prikazuje simbol temperature

Temperatura akumulatorskog pakovanja je suviše niska/visoka.

1. Akumulatorsko pakovanje donesite u okruženje sa umerenom temperaturom i sačekajte, dok temperatura akumulatorskog pakovanja ne bude u normalnom opsegu, pogledajte poglavlje „Tehnički podaci“ u uputstvu za rad akumulatorskog pakovanja. Postupak punjenja počinje automatski.

Smetnje na akumulatorskom pakovanju

Opšta greška

Ekran prikazuje prelomljeni simbol baterije

Akumulatorsko pakovanje je neispravno i blokirano zbog sigurnosti.

1. Nemojte koristiti akumulatorsko pakovanje.
2. Akumulatorsko pakovanje propisno odložiti u otpad.

Greška u radu

Ekran prikazuje simbol temperature

Temperatura akumulatorskog pakovanja je suviše niska/visoka.

1. Sačekajte, dok temperatura akumulatorskog pakovanja ne bude u normalnom opsegu, pogledajte poglavlje „Tehnički podaci“ u uputstvu za rad akumulatorskog pakovanja.

U slučaju kratkog spoja, akumulatorsko pakovanje se blokira na 30 sekundi. Ako se kratki spoj češće događa, akumulatorsko pakovanje se blokira trajno.

1. Radi deblokade akumulatorsko pakovanje priključite na punjač.

Ekran prikazuje preostalo vreme rada 0, uređaj se isključuje

Akumulatorsko pakovanje je ispražnjeno.

1. Napuniti akumulatorsko pakovanje.

Greška kod skladištenja

Ekran ne prikazuje preostali kapacitet

Akumulatorsko pakovanje je ispražnjeno.

1. Napuniti akumulatorsko pakovanje.

Ekran prikazuje preostali kapacitet od 70%, iako je akumulatorsko pakovanje u potpunosti napunjeno

Akumulatorsko pakovanje se nalazi u automatskom režimu skladištenja. Režim skladištenja se aktivira kada se akumulatorsko pakovanje ne koristi više od 21 dana. Ova funkcija štiti ćelije akumulatora od brzog starenja i produžava vek trajanja.

1. Pre sledeće upotrebe, akumulatorsko pakovanje ponovo napuniti u potpunosti.

Garancija

U svakoj zemlji važe uslovi garancije koje je izdala naša nadležna distributivna organizacija. Bilo kakve smetnje na uređaju otklanjamo besplatno u garantnom roku, ukoliko je uzrok smetnje greška u materijalu ili proizvodnji. U slučaju koji podleže garanciji obratite se sa računom vašem distributeru ili narednoj ovlašćenoj lokaciji servisne službe. (Adresu vidi na poleđini)

Tehnički podaci

WRE 4 WRE 4
Battery Battery
Set

Podaci o snazi uređaja

Tip akumulatorskog pakovanja	-	Battery Power 18/25
------------------------------	---	---------------------

Radni napon	V	18	18
-------------	---	----	----

Broj obrtaja četki	1/min	2300-2800	2300-2800
--------------------	-------	-----------	-----------

Prečnik četki	mm	180	180
---------------	----	-----	-----

Materijal četki		Najlon	Najlon
-----------------	--	--------	--------

Dimenzije i težine

Težina	kg	2,8	3,3
--------	----	-----	-----

Dužina x širina x visina	mm	1370 x 230 x 380	1370 x 230 x 380
--------------------------	----	------------------	------------------

Utvrđene vrednosti

Vrednost vibracije na šaci i ruci	m/s ²	<2,5	<2,5
-----------------------------------	------------------	------	------

Nepouzdanost K	m/s ²	0,2	0,2
----------------	------------------	-----	-----

Nivo zvučnog pritiska	dB(A)	71	71
-----------------------	-------	----	----

Nepouzdanost K _{PA}	dB(A)	2	2
------------------------------	-------	---	---

Nivo zvučne snage L _{WA} + nepouzdanost K _{WA}	dB(A)	87	87
--	-------	----	----

Primenjene harmonizovane norme

EN 60335-1

EN 62233: 2008

EN 55014-1: 2006+A2: 2011

EN 55014-2

EN 50581

Primenjeni postupak ocenjivanja usklađenosti

2000/14/EZ: Prilog V

Nivo zvučne snage dB(A)

Izmereno: 85

Garantovano: 87

Potpisnici deluju po nalogu i uz punomoć upravnog odbora.



H. Jenner

Chairman of the Board of Management



S. Reiser

Director Regulatory Affairs & Certification

Lice ovlašćeno za dokumentaciju: S. Reiser

Alfred Kärcher SE & Co. KG

Alfred-Kärcher-Str. 28 - 40

71364 Winnenden (Germany)

Tel.: +49 7195 14-0

Faks: +49 7195 14-2212

Winnenden, 2018/10/01

Съдържание

Общи указания	186
Общи указания за безопасност	186
Уред за отстраняване на плевели WRE 4.	186
Указания за безопасност	186
Щепселно зарядно устройство	186
Указания за безопасност	186
Акумулираща батерия/зарядно устройство	187
Употреба по предназначение	187
Защита на околната среда	188
Защитно покритие на четката	188
Символи върху уреда	188
Акcesoари и резервни части	188
Обхват на доставка	188
Описание на уреда	188
Монтаж	189
Пускане в експлоатация	189
Информация за работата с акумулираща батерия и зарядно устройство	189
Включване на уреда	191

Отстраняване на плевели	191
Транспортиране	191
Съхранение	191
Правилно съхранение на уреда	191
Грижа и поддръжка	191
Смяна на лентата с четина	191
Смяна на защитното покритие	192
Сваляне на ръкохватката за работа с две ръце	192
Почистване	192
Помощ при повреди	192
Гаранция	194
Технически данни	194
Декларация за съответствие на ЕС	194

Общи указания



Преди първото използване на уреда прочетете това оригинално ръководство за експлоатация и действайте съответно. Запазете оригиналното ръководство за експлоатация за последващо използване или за следващия собственик.

Общи указания за безопасност

⚠ ОПАСНОСТ ● *Опасност от задушаване. Дръжте опаковъчното фолио далече от обсега на деца.*

⚠ ПРЕДУПРЕЖДЕНИЕ ● *Лица с намалени физически, психически или умствени възможности, или които нямат опит и познания, могат да използват уреда само под правилен надзор или ако са били инструктирани от отговарящо за тяхната безопасност лице относно безопасната употреба на уреда и ако са разбрали произтичащите от употребата на уреда опасности.* ● *Деца не бива да използват уреда.* ● *Деца трябва да бъдат под надзор, за да се гарантира, че не си играят с уреда.*

Указание ● *Не използвайте уреда, ако в работната зона има други хора или животни.*

Уред за отстраняване на плевели WRE 4

Указания за безопасност

- Никога не потапяйте уреда изцяло в течности.
- Използвайте уреда само навън.
- Редовно проверявайте уреда за повреди. При видими повреди повече не пускайте уреда в експлоатация.
- Преди работа се уверявайте, че по повърхността, която ще бъде почиствана, няма пясък, камъни или отделни части от предмети. При почистването те могат да отхвърчат или да повредят повърхността и уреда.
- При работата съблюдавайте реактивната сила на уреда. Включеният уред може да се задвижи неконтролирано напред-назад. Дръжте уреда здраво и осигурете стабилно положение.
- Не използвайте уреда в близост до уреди, намиращи се под напрежение.
- Обърнете внимание на приложените към акумулиращата батерия указания за безопасност и действайте съответно.

Щепселно зарядно устройство

Указания за безопасност

⚠ ОПАСНОСТ ● *Опасност от експлоатация. Не зареждайте батерии (първични клетки).* ● *Не използвайте зарядното устройство във взривоопасна среда.*

● *Не хвърляйте акумулаторните батерии в огън или заедно с битовите отпадъци.* ● *Избягвайте контакт с изтичаща течност от повредени акумулаторни батерии. При допир незабавно отмийте течността с вода и се консултирайте допълнително с лекар в случай на контакт с очите.*

⚠ ПРЕДУПРЕЖДЕНИЕ ● *Лица с намалени физически, психически или умствени възможности, или които нямат опит и познания, могат да използват уреда само под правилен надзор или ако са били инструктирани от отговаря-*

що за тяхната безопасност лице от-
носно безопасната употреба на уреда
и ако са разбрали произтичащите от
употребата на уреда опасности. ●Де-
цата не бива да си играят с уреда. ●Де-
цата трябва да бъдат под надзор, за
да се гарантира, че не си играят с уре-
да. ●Уредът може да се използва от
деца на минимална възраст над
8 години, ако са получили инструкции
за използването на уреда от отговор-
но за тяхната безопасност лице или
ако се намират под правилен надзор, и
ако разбират произтичащите от упо-
требата на уреда опасности. ●Деца-
та могат да извършват почистване и
експлоатационна поддръжка само под
надзор. ●Проверете съответствието
на мрежовото напрежение с посочено-
то върху типовата табелка на заряд-
ното устройство напрежение.

●Използвайте зарядното устройство
само за зареждане на одобрени акуму-
латорни пакети. ●Преди всяка упо-
требя проверявайте захранващия блок
на щепсела, свързващия кабел, адапте-
ра за акумулиращата батерия и акуму-
лиращата батерия за повреди. Не
използвайте повредени уреди. При по-
вреди сменете уреда. ●Не зареждайте
повредени акумулаторни батерии.
Подменяйте повредените акумула-
торни батерии с одобрени от
KÄRCHER акумулаторни батерии. Не

важи за уреди с постоянно монтирана акумулаторна бате-
рия ●Не отваряйте зарядното устрой-
ство. При повреди или дефект
сменяйте зарядното устройство. ●Па-
зете свързващия кабел от силна то-
плина, остри краища, масло и движещи
се части на уреда.

△ **ПРЕДПАЗЛИВОСТ** ●Не използвай-
те зарядното устройство в мокро или
замърсено състояние. ●Не поставяйт-
е мокри или замърсени акумулиращи
батерии в адаптера за акумулираща-
та батерия на зарядното устройство.

ВНИМАНИЕ ●Опасност от късо съе-
динение. Пазете контактите на адап-

тера за акумулиращата батерия от
метални части. ●Опасност от късо
съединение. Не съхранявайте акумула-
торния пакет заедно с метални пред-
мети. ●Опасност от увреждане. Не
навивайте свързващия кабел около
захранващия блок на щепсела или адап-
тера за акумулиращата батерия. ●Не
покривайте зарядното устройство по
време на работа. ●Не носете зарядно-
то устройство, като го държите за
свързващия кабел.

Указание ●Задължително прочетете
приложенията към акумулиращата ба-
терия указания за безопасност. При
употреба съблюдавайте указанията за
безопасност.

Акумулираща батерия/ зарядно устройство

Прочетете и съблюдавайте ръковод-
ствата за експлоатация и указанията за
безопасност за работата с акумулира-
щата батерия и зарядното устройство.

Употреба по предназначение

△ ПРЕДУПРЕЖДЕНИЕ

**Опасност от нараняване поради из-
хвърлени с висока скорост частици**
Използвайте уреда за отстраняване
на плевели само с изправен защитен
калак.

Уредът е предназначен за отстраняване
на мъх и плевели от прави фуги и ком-
плексни повърхности.

Използвайте уреда само в частно дома-
кинство.

Телескопичната дръжка и подвижната
почистваща глава могат да се адаптират
към различни размери на предмети.

Предвидима неправилна употреба

Всяка употреба не по предназначение е
недопустима.

Обслужващото лице носи отговорност за
повреди, настъпващи поради употреба
не по предназначение.

Защита на околната среда



Опаковъчните материали подлежат на рециклиране. Моля, изхвърляйте опаковките по съобразен с околната среда начин.



Електрическите и електронните уреди съдържат ценни материали, подлежащи на рециклиране, а често и съставни части, напр. батерии, акумулаторни батерии или масло, които при неправилно боравене или изхвърляне могат да представляват потенциална опасност за човешкото здраве и за околната среда. За правилното функциониране на уреда все пак тези съставни части са необходими. Обозначените с този символ уреди не трябва да бъдат изхвърляни заедно с битовите отпадъци.

Указания за съставни вещества (REACH)

Актуална информация относно съставни вещества можете да намерите тук: www.kaercher.com/REACH

Защитно покритие на четката

Фигура В

Защитното покритие предотвратява опасността ползвателят или намиращи се наоколо хора да бъдат наранени от изхвърлени с висока скорост частици.

Символи върху уреда

Уред за отстраняване на плевели WRE 4



Предупреждение за отхвърлящи обекти.



Не допускате други хора в работната зона.



При работа с уреда носете подходяща защита за слуха и защитни очила.



Пазете уреда от дъжд и водни пръски.

Щепселно зарядно устройство



Пазете уреда от влага. Съхранявайте уреда на сухо място. Не излагайте уреда на дъжд. Уредът е подходящ само за употреба във вътрешни помещения.

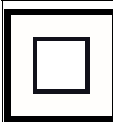

Уредът отговаря на изискванията на клас защита II.

Акcesoари и резервни части

Използвайте само оригинални акcesoари и оригинални резервни части, по този начин осигурявате безопасната и безпроблемна експлоатация на уреда. Информация относно акcesoари и резервни части ще намерите тук: www.kaercher.com.

Обхват на доставка

Обхватът на доставката на уреда е изобразен върху опаковката. При разопаковане проверете съдържането за цялост. При липсващи акcesoари или при транспортни щети, моля, обърнете се към Вашия дистрибутор.

Описание на уреда

Фигура А

- 1 Въртяща се найлонова четка
- 2 Защитно покритие на четката
- 3 Подвижна почистваща глава
- 4 Бутон за деблокиране на подвижната почистваща глава
- 5 Телескопична дръжка
- 6 Ръкохватка за работа с две ръце
- 7 Бутон за деблокиране на прекъсвача на уреда
- 8 Бутон за деблокиране на телескопичната дръжка
- 9 Ръкохватка
- 10 Прекъсвач на уреда
- 11 Гнездо за акумулираща батерия 18 V Battery Power

Монтаж

1. Поставете приложената тръба със скосената страна в корпуса на двигателя.

Фиксирането се чува.

ВНИМАНИЕ

Опасност от повреда

Ръкохватката е предварително монтирана и настроена на най-малката телескопична дължина. Не променяйте настройката, преди телескопичната дръжка да е изцяло монтирана.

2. Пъхнете горната част на тръбата в поставката на ръкохватката.

Фигура С

Фиксирането се чува.

3. Поставете кабела на уреда отдолу нагоре в кабелния канал в телескопичната дръжка.

Фигура D

4. Поставете ръкохватката за работа с две ръце в поставката.

Фигура E

Фиксирането се чува.

5. Пъхнете защитното покритие в поставката.

Фигура F

Фиксирането се чува.

6. Завъртете затварящата ръкохватка на държача и я свалете.

Фигура G

7. Притиснете лентата с четина в кръг в държача на четката и фиксирайте.

Фигура H

8. Поставете и завинтете затварящата ръкохватка.

Фигура I

Пускане в експлоатация

Настройка на уреда

Настройка на телескопичната дръжка

Можете да регулирате дължината на уреда според Вашите изисквания.

1. Натиснете бутона за деблокиране.
2. Настройте телескопичната дръжка според Вашите желания.

Фигура J

Настройка на почистващата глава

Можете да регулирате ъгъла на почистващата глава според Вашите изисквания за почистване.

1. Натиснете бутона за деблокиране.
2. Настройте почистващата глава според Вашите желания.

Фигура K

Поставяне на акумулиращата батерия

ВНИМАНИЕ

Замърсени контакти

Повреди по уреда и акумулиращата батерия

Преди поставянето проверете гнездото на акумулиращата батерия и контактите за замърсяване и при необходимост ги почистете.

1. Плъзнете акумулиращата батерия в гнездото, докато се чуе фиксирането.

Сваляне на акумулиращата батерия

⚠ ПРЕДУПРЕЖДЕНИЕ

Неконтролирано задвижване

Опасност от нараняване

При паузи в работата и преди работи по поддръжка и грижа изваждайте акумулиращата батерия от уреда.

1. Натиснете деблокиращия бутон.
2. Свалете акумулиращата батерия от уреда.

Информация за работата с акумулираща батерия и зарядно устройство

Дисплей

Акумулиращата батерия е оборудвана с дисплей. На дисплея може да се види следното:







- състояние на зареждане
- напредък на заряда
- оставащо време на работа

Указание

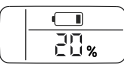
Адаптирането на времето на работа се осъществява с превключване на мощността!

- Съобщения за грешки

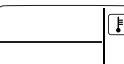
При използването на акумулиращата батерия индикацията се движи в зависимост от използвания уред.

Показание	Значение
Съхранение на акумулиращата батерия	
	Състоянието на зареждане на акумулиращата батерия, когато не се използва.
Употреба на акумулиращата батерия	
	Оставащото време на работа на акумулиращата батерия при употреба.
Зареждане на акумулиращата батерия	
	Оставащото време на зареждане на акумулиращата батерия при зареждане.
	Акумулиращата батерия е напълно заредена.
Индикация за грешка	
	Температурата на акумулиращата батерия е извън допустимия температурен диапазон или акумулиращата батерия е блокирана поради късо съединение (вж. глава).
	Акумулиращата батерия е дефектна и блокирана с цел безопасност. Не използвайте акумулиращата батерия и я изхвърлете като отпадък съгласно предписанията.

Експлоатация

⚠ ПРЕДПАЗЛИВОСТ

Нефиксирана акумулираща батерия
Опасност от наранявания и повреди
 Следете акумулиращата батерия да се фиксира.

Указание

По време на употреба дисплеят показва оставащото време на работа. След използване заредете частично разредените акумулиращи батерии.

Преди да използвате акумулиращата батерия в уред от системите KÄRCHER Battery Power (+), обърнете внимание на ръководството за експлоатация и указанията за безопасност на използвания уред.

Преди употреба проверявайте съответствието на акумулираща батерия и уред (18 V - 36 V).

1. Поставете акумулиращата батерия в гнездото на уреда.
2. След приключване на работата изваждайте акумулиращата батерия от уреда.
3. След работа заредете акумулиращата батерия.

Процес на зареждане

Указание

Указания за обслужването ще намерите в ръководството за експлоатация на акумулиращата батерия или на използвания уред.

1. Пъхнете акумулиращата батерия в адаптера за акумулиращата батерия на зарядното устройство.
2. Включете захранващия блок на щепсела в контакта.
3. Процесът на зареждане започва автоматично.

Дисплеят на акумулиращата батерия показва оставащото време за зареждане. При напълно заредена акумулираща батерия дисплеят показва 100 %.

4. След зареждането извадете акумулиращата батерия от адаптера за акумулиращата батерия.
5. Извадете захранващия блок на щепсела от контакта.

Указание

Заредената акумулираща батерия може да остане на зарядното устройство, докато стане време да се използва. Не съществува опасност от свръхзареждане.

Избягвайте ненужен разход на енергия и изключвайте зарядното устройство, щом акумулиращата батерия е напълно заредена.

Дисплеят показва символ за температура

Извън рамките на допустимата температура не е възможно зареждането на акумулиращата батерия. При опит за зареждане дисплеят на акумулиращата батерия показва символа за температура.

- Изчакайте, докато температурата на акумулиращата батерия влезе в рамките на нормалния диапазон.

Процесът на зареждане стартира, щом температурата на акумулиращата батерия достигне допустимия температурен диапазон.

Включване на уреда

Трябва да натиснете деблокировката, за да освободите прекъсвача на уреда (защитна функция). Едва тогава уредът може да се включи от прекъсвача на уреда.

1. Натиснете бутона за деблокиране.
2. Едновременно с това натиснете прекъсвача на уреда.
Уредът стартира, бутонът за деблокиране може да се отпусне, уредът продължава да работи.
3. Отпуснете прекъсвача на уреда.
Уредът спира.

Отстраняване на плевели

1. Прокарвайте уреда по почистваната повърхност с бавни движения, винаги под лек ъгъл и без да упражнявате натиск. Не прокарвайте уреда плътно по повърхността.

Фигура L

2. Обработвайте упоритата растителност многократно и бавно.
3. За обработката на фуги уредът може да се държи от страните на втората ръкохватка и така да се накланя леко. Моля, имайте предвид, че при това е възможно да се отстрани нестабилен материал на фугата.

Указание

Моля, имайте предвид, че уредът отстранява плевелите повърхностно. Той не премахва корените.

Щадящата найлонова четка е в състояние да отстранява широк спектър от видове плевели от и между почти всякаква твърда повърхност. Резултатът от почистването обаче може да варира в зависимост от външни въздействия (влажност на въздуха, влажност на почвата и температура на заобикалящата среда).

ВНИМАНИЕ

Опасност от повреда

Не търкайте с уреда или не използвайте защитното покритие на четката за надраскване. Уредът може да се повреди

Транспортиране

△ ПРЕДПАЗЛИВОСТ

Несъблюдаване на теглото

Опасност от наранявания и повреди
При транспортиране съблюдавайте теглото на уреда.

Съхранение

△ ПРЕДПАЗЛИВОСТ

Несъблюдаване на теглото

Опасност от наранявания и повреди
При съхранението вземайте под внимание теглото на уреда.

Правилно съхранение на уреда

За съхранението закачвайте уреда на халката за окачване на ръкохватката. Като алтернатива на това можете да поставите уреда подпрян на ръба на защитното покритие.

ВНИМАНИЕ

Опасност от повреждане на четките

Не поставяйте уреда подпрян върху четките.

Грижа и поддръжка Смяна на лентата с четина

Указание

Лентата с четина трябва да се смени, когато четината показва признаци на износване.

1. Извадете акумулиращата батерия от уреда.

2. Завъртете затварящата ръкохватка и я свалете.
3. Извадете износената лента с четина, като я държите за помощното приспособление за изваждане.
4. Притиснете новата лента с четина на части в държача и я фиксирайте (вж. "Монтаж").
5. Поставете и завинтете затварящата ръкохватка.

Смяна на защитното покритие

⚠ ПРЕДУПРЕЖДЕНИЕ

Опасност от нараняване поради изхвърлени с висока скорост частици
Използвайте уреда за отстраняване на плевели само с изправно защитно покритие.

Защитното покритие трябва да се смени, когато показва признаци на износване като напукване или счупвания.

1. Демонтирайте лентата с четина.
2. Освободете блокировката на защитното покритие с плоска отвертка.

Фигура N

3. Издърпайте защитното покритие назад.
4. Поставете ново защитно покритие и го фиксирайте.

Сваляне на ръкохватката за работа с две ръце

Фигура M

За целите на ремонта ръкохватката за работа с две ръце може да се сваля.

1. Освободете блокировката на ръкохватката за работа с две ръце с плоска отвертка.
2. Издърпайте ръкохватката за работа с две ръце надолу от държача.

При повторния монтаж следете ръкохватката за работа с две ръце да се фиксира със сигурност.

Почистване

Преди почистването акумулиращата батерия трябва да се изважда от уреда.

ВНИМАНИЕ

Неправилно почистване

Повреди по уреда

Не почиствайте уреда с водна струя от маркуч или под високо налягане. Не използвайте агресивни почистващи препарати.

Не изтупвайте четката с удари в пода.

1. Свалете акумулиращата батерия.
2. Отстранете растителните остатъци с четка.
3. Почистете уреда с влажна кърпа.

Помощ при повреди

Много често причините за повреда са елементарни и с помощта на следните указания може сами да ги отстраните. Ако не сте сигурни или повредите не са описани тук, обърнете се към оторизирания сервиз.

С увеличаване на стареенето капацитетът на акумулаторната батерия намалява дори при добра грижа, така че и при напълно заредено състояние вече не се достига пълното време на работа. Това не е дефект.

Повреди по уреда

Уредът не сработва

Акумулиращата батерия не е поставена правилно.

1. Пъхнете акумулиращата батерия в гнездото, докато се фиксира.

Акумулиращата батерия е празна.

1. Заредете акумулиращата батерия. Акумулиращата батерия е в режим на заспиване.

1. Натиснете прекъсвача на уреда по-продължително или втори път.

Акумулиращата батерия е дефектна.

1. Сменете акумулиращата батерия.

Уредът спира по време на работа

Акумулиращата батерия е прегряла

- Преустановете работата и оставете акумулиращата батерия да се охлади, докато температурата спадне под допустимия температурен диапазон. Това може да продължи няколко минути.

Уредът спира по време на работа

Лентата с четина е блокирана/Уредът е претоварен/Защитата на двигателя се е задействала.

- Оставете уреда да се охлади в продължение на няколко минути.
- По-слаб натиск върху уреда по време на работа

Недостатъчен резултат от почистването

Износена четина

- Сменете лентата с четина.

Грешка при зареждането

Акумулиращата батерия не се зарежда, дисплеят е включен

Зарядното устройство е дефектно.

1. Сменете зарядното устройство.

Акумулиращата батерия не се зарежда, дисплеят е изключен

Акумулиращата батерия е напълно разредена или дефектна.

1. Изчакайте да видите дали след известно време дисплеят ще покаже оставащото време на зареждане.

Ако дисплеят остане изключен, акумулиращата батерия е дефектна.

2. Сменете акумулиращата батерия.

Акумулиращата батерия не се зарежда, дисплеят показва символ за температура

Температурата на акумулиращата батерия е твърде ниска/висока.

1. Занесете акумулиращата батерия в среда с умерена температура и изчакайте, докато температурата на акумулиращата батерия влезе в рамките на нормалния диапазон, вж. глава “Технически данни” в ръководството за експлоатация на акумулиращата батерия.

Процесът на зареждане започва автоматично.

Повреди по акумулиращата батерия

Обща грешка

Дисплеят показва символ за батерия с прекъсвания

Акумулиращата батерия е дефектна и блокирана с цел безопасност.

1. Не използвайте акумулиращата батерия.
2. Изхвърлете акумулиращата батерия като отпадък в съответствие с предписанията.

Грешка в работата

Дисплеят показва символ за температура

Температурата на акумулиращата батерия е твърде ниска/висока.

1. Изчакайте, докато температурата на акумулиращата батерия влезе в рамките на нормалния диапазон, вж. глава “Технически данни” в ръководството за експлоатация на акумулиращата батерия.

При късо съединение акумулиращата батерия се блокира за 30 секунди. Ако късото съединение настъпва по-често, акумулиращата батерия се блокира за постоянно.

1. За деблокиране свържете акумулиращата батерия към зарядното устройство.

Дисплеят показва оставащо време на работа 0, уредът се изключва

Акумулиращата батерия е разредена.

1. Заредете акумулиращата батерия.

Грешка при съхранение

Дисплеят не показва оставащ капацитет

Акумулиращата батерия е разредена.

1. Заредете акумулиращата батерия.

Дисплеят показва оставащ капацитет 70%, въпреки че акумулиращата батерия е напълно заредена

Акумулиращата батерия е в автоматичен режим на съхранение. Режимът на съхранение се активира, когато акумулиращата батерия не е била използвана повече от 21 дни. Тази функция предпазва клетките на акумулиращата батерия от бързо стареене и повишава експлоатационния живот.

1. Преди следващата употреба заредете напълно акумулиращата батерия.

Гаранция

Във всяка държава са валидни издадените от нашия оторизиран дистрибутор гаранционни условия. Евентуални повреди на Вашия уред ще отстраним в рамките на гаранционния срок безплатно, ако се касае за дефект в материалите или производствен дефект. В случай на предявяване на право на гаранция, се обърнете към Вашия дистрибутор или към най-близкия оторизиран сервиз, като представите касовата бележка. (Адрес, вж. задната страна)

Технически данни

WRE 4 WRE 4 Battery Battery Set Set			
Данни за мощността на уреда			
Тип акумулираща батерия	-	Battery Power	18/25
Работно напрежение	V	18	18
Обороти на четките	1/min	2300-2800	2300-2800
Диаметър на четките	mm	180	180
Материал на четките		Найлон	Найлон
Размери и тегла			
Тегло	kg	2,8	3,3
Дължина x ширина x височина	mm	1370 x 230 x 380	1370 x 230 x 380
Установени стойности			
Стойност на вибрацията ръкарамо	m/s^2	<2,5	<2,5
Неустойчивост K	m/s^2	0,2	0,2
Ниво на звуково налягане	dB(A)	71	71
Неустойчивост K_{pA}	dB(A)	2	2

WRE 4 WRE 4 Battery Battery Set Set

Ниво на звукова мощност L_{WA} +
Неустойчивост K_{WA}

dB(A) 87 87

Запазваме си правото на технически промени.

Декларация за съответствие на ЕС

С настоящото декларираме, че посочената по-долу машина по своята концепция и конструкция, както и в пуснатото от нас на пазара изпълнение, съответства на приложимите основни изисквания за безопасност и опазване на здравето, определени в директивите на ЕС. При несъгласувана с нас промяна на машината тази декларация губи своята валидност. Продукт: Уред за отстраняване на плевели
Тип: WRE 4

Приложими директиви на ЕС

2006/42/ЕО (+2009/127/ЕО)
2014/30/ЕС
2011/65/ЕС
2000/14/ЕО

Приложими хармонизирани стандарти

EN 60335-1
EN 62233: 2008
EN 55014-1: 2006+A2: 2011
EN 55014-2
EN 50581

Приложима процедура за оценяване на съответствието

2000/14/ЕО: Приложение V

Ниво на звукова мощност dB(A)

Измерено: 85
Гарантирано: 87

Подписващите лица действат от името и като пълномощници на управителния орган.



H. Jenner
Chairman of the Board of Management



S. Reiser
Director Regulatory Affairs & Certification

Пълномощник по документацията: S. Reiser

Alfred Kärcher SE & Co. KG
Alfred-Kärcher-Str. 28 - 40
71364 Winnenden (Germany)
Тел.: +49 7195 14-0
Факс: +49 7195 14-2212
Виненден, 2018/10/01

Sisukord

Üldised juhised	195
Üldised ohutusjuhised	195
Umbrohueemaldaja WRE 4	195
Ohutusjuhised	195
Pistiklaadija	196
Ohutusjuhised	196
Akupakk / laadija	196
Sihtotstarbeline kasutamine	196
Keskonnakaitse	196
Harja kaitsekate	197
Seadmel olevad sümbolid	197
Lisavarustus ja varuosad	197
Tarnekomplekt	197
Seadme kirjeldus	197
Montaaž	197
Käikuvõtmine	198
Informatsioon akupaki ja laadijaga käitamiseks	198
Seadme sisselülitamine	199
Umbrohu eemaldamine	199
Transport	199
Ladustamine	199
Seadme õige hoidmine	199
Hooldus ja jooksevremont	200
Harjaselindi vahetamine	200
Kaitsekatte väljavahetamine	200
Teise käepideme äravõtmine	200
Puhastamine	200
Abi rikete korral	200
Garantii	201
Tehnilised andmed	201
EL vastavusdeklaratsioon	202

Üldised juhised



Lugege antud originaalkasutusjuhendit enne seadme esmakordset kasutamist ja toimige selle järgi. Hoidke originaalkasutusjuhend hilisemaks kasutamiseks või järgmise omaniku tarbeks alles.

Üldised ohutusjuhised

△ **OHT** ● *Lämbumisoht. Hoidke pakendikiled lastest eemal.*

△ **HOIATUS** ● *Vähenedu füüsiliste, sensoorsete või vaimsete võimetega või puuduvate kogemuste ja teadmistega isikud tohivad seadet kasutada ainult korrekse järelevalve all või kui nende ohutuse eest vastutav isik on neid seadme ohutu kasutamise osas juhendanud ning nad on aru saanud sellest tulenevatest ohtudest.*

● *Lapsed ei tohi seadet käitada.* ● *Teostage laste üle järelevalvet kindlustamaks, et nad seadmega ei mängi.*

Märkus ● *Ärge käitage seadet, kui tööpiirkonnas viibib teisi isikuid või loomi.*

Umbrohueemaldaja WRE 4 Ohutusjuhised

- Ärge kastke seadet kunagi täielikult vedelike sisse.
- Käitage seadet ainult välispiirkonnas.
- Kontrollige seadet regulaarselt kahjustuste suhtes. Nähtavate kahjustuste korral ärge võtke seadet enam käiku.
- Veenduge enne tööd, et puhastatav pind on vaba liivast, kividest või lahtistest koostisosadest. Puhastamisel võivad need eemale paiskuda või kahjustada pealispinda ja seadet.
- Pidage käitamisel silmas seadme tagasilööki. Sisselülitatud seade võib kontrollimatult edasi ja tagasi liikuda. Hoidke seadmest hästi kinni ja hoolitsege kindla seisuasendi eest.
- Ärge käitage seadet pinge all olevate seadmete läheduses.
- Järgige akupakiga kaasasolevaid ohutusjuhiseid ja toimige nende järgi.

Pistiklaadija Ohutusjuhised

△ **OHT** ●Plahvatusoht. Ärge laadige patareid (primaarelemente). ●Ärge kasutage laadijat plahvatusohtlikus ümbruses.

●Ärge visake akupakke tulle ega olmeprügi hulka. ●Vältige kokkupuudet defektsetest akudest väljatungiva vedelikuga. Kokkupuute korral loputage vedelik kohe veega maha ja silmadega kokkupuute korral konsulteerige lisaks arstiga.

△ **HOIATUS** ●Vähenenud füüsiliste, sensoorsete või vaimsete võimetega või puuduvate kogemuste ja teadmistega isikud tohivad seadet kasutada ainult korrektse järelevalve all või kui nende ohutuse eest vastutav isik on neid seadme ohutu kasutamise osas juhendanud ning nad on aru saanud sellest tulenevatest ohtudest.

●Lapsed ei tohi seadmega mängida.

●Teostage laste üle järelevalvet kindlustamaks, et nad seadmega ei mängi. ●Lapsed alates vähemalt 8. eluaastast tohivad seadet käitada ainult siis, kui nende ohutuse eest vastutav isik on neid kasutamise osas juhendanud või nad on korrektse järelevalve all ning nad on mõistnud sellest tulenevaid ohte. ●Lapsed tohivad puhastust ja kasutaja hooldust läbi viia ainult järelevalve all. ●Kontrollige võrgupinge kokkulangevust laadija tüübisildil esitatud pingega.

●Kasutage laadijat ainult heakskiidetud akupakkide laadimiseks. ●Kontrollige pistik-võrgualaldit, ühenduskaablit, akuadapterit ja akupakki enne iga käitamist kahjustuste suhtes. Ärge kasutage kahjustatud seadmeid. Asendage seade kahjustuse korral. ●Ärge laadige kahjustatud akupakke. Asendage kahjustatud akupakid KÄRCHERi poolt heakskiidetud akupakkidega. Ei kehti püsivalt paigaldatud akuga seadmetele. ●Ärge avage laadijat. Asendage laadija kahjustuste või defekti korral. ●Kaitske ühenduskaablit kuumuse, teravate servade, õli ja liikuvate seadmeosade eest.

△ **ETTEVAATUS** ●Ärge kasutage laadijat niiskes või määdunud seisukorras. ●Ärge lükake akupakki laadija akuadapterile niiskes või määdunud seisukorras.

TÄHELEPANU ●Lühiseoht. Kaitske akuadapteri kontakte metallosade eest. ●Lühise oht. Ärge hoidke akupakke koos metallsemetega. ●Vigastusoht. Ärge kerige ühenduskaablit pistik-võrgualaldi või akuadapteri ümber. ●Ärge katke laadijat käituse ajal kinni. ●Ärge kandke laadijat ühenduskaablile.

Märkus ●Lugege tingimata akupakiga kaasasolevaid ohutusjuhiseid. Järgige ohutusjuhiseid kasutamisel.

Akupakk / laadija

Lugege ja järgige kasutusjuhendeid ja ohutusjuhiseid aku ja laadija käsitsemiseks.

Sihotstarbeline kasutamine

△ **HOIATUS**

Vigastusoht kõrgele paisatud osakeste tõttu

Kasutage umbrohueemaldajat ainult veatu kaitsekattega.

Seade on ette nähtud sambla ja umbrohu eemaldamiseks otsestest vuukidest ja komplekssetest pealispinna konstruktsioonidest.

Kasutage seadet eranditult eramajapidamises.

Teleskoopvart ja pööratavat puhastuspead saab kohandada erinevatele kehasuurustele.

Ette nähtav väärkasutus

Iga mittesihotstarbeline kasutamine on lubamatu.

Operaator vastutab kahjude eest, mis tekivad mittesihotstarbelise kasutamise tõttu.

Keskkonnakaitse



Pakkematerjalid on taaskasutatavad. Uutiliseerige pakendid keskkonnasäästlikult.



Elektrilised ja elektroonilised seadmed sisaldavad väärtuslikke taaskasutatavaid materjale ja sageli koostisosi nagu patareid, akud või õli, mis võivad vale ümberkäimise või vale utiliseerimise korral kujutada potentsiaalset ohtu inimeste tervisele ja keskkonnale. Seadme nõuetekohaseks käitamiseks on neid koostisosi siiski vaja. Selle sümboliga tähistatud seadmeid ei tohi utiliseerida koos olmeprügiga.

Juhised koostisainete kohta (REACH)

Aktuaalse info koostisainete kohta leiate aadressilt: www.kaercher.com/REACH

Harja kaitsekate

Joonis B

Kaitsekate hoiab ära kasutaja või ümbritsevate isikute vigastamise kõrgelepaisatud osakeste tõttu.

Seadmel olevad sümbolid

Umbrohueemaldaja WRE 4



Hoiatus ümberringi lenduvate objektide eest.



Hoidke teised isikud tööpiirkonnast eemal.



Kandke seadme käitamisel sobivaid kuulmiskaitsevahendeid ja kaitseprille.



Kaitske seadet vihma ja veepritsmete eest.

Pistiklaadija



Kaitske seadet niiskuse eest. Ladustage seadet kuival. Ärge asetage seadet vihma kätte. Seade sobib ainult siseruumides kasutamiseks.

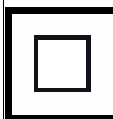

Seade vastab kaitseklassi II nõuetele.

Lisavarustus ja varuosad

Kasutage ainult originaalvarukuid ja originaalvaruosi, mis tagavad seadme ohutu ja tõrgeteta käituse.

Tarvikute ja varuosade kohta leiate teavet aadressilt www.kaercher.com.

Tarnekomplekt

Seadme tarnekomplekt on kujutatud pakendil. Lahtipakkimisel kontrollige, kas pakendi sisu on täielik. Puuduolevate tarvikute või transpordikahjustuste korral teavitage oma edasimüüjat.

Seadme kirjeldus

Joonis A

- ① Pöörlev nailonhari
- ② Harja kaitsekate
- ③ Pööratav puhastuspea
- ④ Pööratava puhastuspea lahtilukustusklahv
- ⑤ Teleskoopvars
- ⑥ Teine käepide
- ⑦ Seadmelüliti lahtilukustusklahv
- ⑧ Teleskoopvarre lahtilukustusklahv
- ⑨ Käepide
- ⑩ Seadmelüliti
- ⑪ Akupaki kinnituspesa 18 V Battery Power

Montaaž

1. Lükake kaasasolev toru viltuse küljega mootori korpusesse.

Fikseerub kuuldavalt.

TÄHELEPANU

Kahjustusohu

Käepide on eelmonteeritud ja seadistatud kõige lühemale teleskoopvarrele.

Ärge muutke seadistust enne kui teleskoopvars on täielikult monteeritud.

2. Pistke toru ülemine osa käepideme pesa.

Joonis C

Fikseerub kuuldavalt.

3. Sisestage seadmekaabel alt üles teleskoopvarres olevasse kaablikanalisse.

Joonis D

4. Lükake teine käepide pesa.

Joonis E

Fikseerub kuuldavalt.

5. Lükake kaitsekate pesa.

Joonis F

Fikseerub kuuldavalt.

6. Keerake hoidiku sulgurkäepide lahti ja võtke ära.

Joonis G

7. Vajutage harjaselint ringikujuliselt harjahoidikusse ja fikseerige.

Joonis H

8. Pange sulgurkäepide peale ja keerake kinni.

Joonis I

Käikuvõtmine

Seadme seadistamine

Teleskoopvarre seadistamine

Te saate seadme pikkust oma nõuetele kohandada.

1. Vajutage lahtilukustusklahvi.
2. Seadistage teleskoopvart soovi kohaselt.

Joonis J

Puhastuspea seadistamine

Te saate puhastuspea nurka oma puhastusnõuetele kohandada.

1. Vajutage lahtilukustusklahvi.
2. Seadistage puhastuspead soovi kohaselt.

Joonis K

Aku sissepanek

TÄHELEPANU

Määratud kontaktid

*Kahjustused seadmel ja akul
Kontrollige akupesa ja kontakte enne sissepanekut määrumise suhtes ja vajaduse korral puhastage neid.*

1. Lükake aku pessa, kuni see kuuldavalt fikseerub.

Aku väljavõtmine

⚠ HOIATUS

Kontrollimatu käivitumine

Vigastusohht

Võtke aku tööpausidel ning enne hooldus- ja hoolitsustöid seadmest välja.

1. Vajutage lahtilukustusklahvi.
2. Võtke aku seadmest välja.

Informatsioon akupaki ja laadijaga käitamiseks

Displei

Akupakk varustatud displeiga. Displeilt saab lugeda järgmist:



- laadimisseisund
- Laadimise edenemine
- Jääktööaeg

Märkus

Tööaja kohandamine tekitatakse võimsuse ümberlülitamise kaudu!

- Veateated

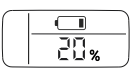
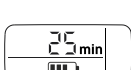
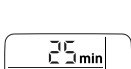
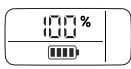
Näidik liigub olenevalt kasutatavast seadmest akupaki sissepanemisel.

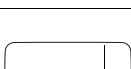
Näidik	Tähendus
Akupaki ladustamine	
	Akupaki laadimisseisund mittekasutamisel.
Akupaki kasutamine	
	Akupaki jääktööaeg kasutamisel.
Akupaki laadimine	
	Akupaki jääktööaeg laadimisel.
	Akupakk on täielikult laetud.
Veanäit	
	Akupaki temperatuur asub väljaspool lubatud temperatuurivahemikku või akupakk on lühise tõttu blokeeritud (vt peatükki).
	Akupakk on defektne ja ohutuse eesmärgil blokeeritud. Ärge kasutage akupakki ja utiliseerige eeskirjade kohaselt.

Käitamine

⚠ ETTEVAATUS

Lahtine akupakk

Vigastus- ja kahjustusohht

Pidage silmas, et akupakk fikseerub.

Märkus

Displei näitab kasutamise ajal allesjäänud jääktööaega.

Laadige osaliselt tühjenenud akupakki pärast kasutamist.

Järgige enne akupaki kasutamist

KÄRCHER Battery Power (+) süsteemide

seadmes kasutatava seadme kasutusjuhendi ja ohutusjuhiseid.

Kontrollige enne kasutamist akupaki ja seadme (18 V - 36 V) kokkusobivust.

1. Lükake akupakk seadme pessa.
2. Võtke akupakk pärast tööd seadmest välja.
3. Laadige akupakki pärast tööd.

Laadimisprotsess

Märkus

Käsitsemisjuhised asuvad akupaki kasutusjuhendis või kasutataval seadmel.

1. Lükake akupakk laadija akuadapterisse.
2. Pistke pistik-võrgualaldi pistikupessa.
3. Laadimine algab automaatselt.

Akupaki displei näitab jääklaadimisae- ga. Täielikult laetud akupaki puhul näitab displei 100 %.

4. Tõmmake akupakk pärast laadimist akuadapterist välja.
5. Tõmmake pistik-võrgualaldi pistikupe- sast välja.

Märkus

Laetud akupakk võib kuni kasutamiseni jääda laadijasse. Ülelaadimise ohtu ei esi- ne.

Vältige ebavajalikku energiakulu ja tõmma- ke laadija kontaktist välja, kui akupakk on täielikult laetud.

Displei näitab temperatuurisümbolit

Väljaspool lubatud temperatuuri ei ole aku- paki laadimine võimalik. Akupaki displei näitab laadimiskatsel temperatuurisümboli.

- Oodake, kuni aku temperatuur asub nor- maalvahemikus.

Laadimine algab, kui akupaki temperatuur on jõudnud lubatud temperatuurivahemiku.

Seadme sisselülitamine

Te peate vajutama lahtilukustust, et sead- melülilit vabastada (ohutusfunktsioon). Al- les siis saab seadme seadmelülitist sisse lülitada.

1. Vajutage lahtilukustusklahvi.
2. Vajutage samaaegselt seadmelülitit. Seade käivitub, lahtilukustusklahvi võib lahti lasta, seade töötab edasi.

3. Laske seadmelüliti lahti. Seade peatub.

Umbrohu eemaldamine

1. Juhtige seadet aeglaste liigutustega ala- ti kerge nurga all ja ilma survet avalda- mata üle puhastatava pinna. Ärge juhtige seadet lapiti üle pinna.

Joonis L

2. Töödelge raskesteieemaldavat taimka- tet mitu korda ja aeglaselt.
3. Vuukide töötlemiseks saab seadet hoida teise käepideme külgedest ja seega ker- gelt kallutada. Palun pidage silmas, et seejuures võib eemalduda lahtist vuugi- materjali.

Märkus

Palun pidage silmas, et seade eemaldab umbrohu pinnapealsest. See ei eemalda juuri.

Säästev nailonhari on võimeline eemalda- ma laia spektrit umbrohuliike ja peaaegu iga kõva pinna vahelt. Puhastustulemus võib sõltuvalt välistest mõjutustest (õhuniis- kus, pinnaniiskus ja ümbrustemperatuur) siiski varieeruda.

TÄHELEPANU

Kahjustusoh

Ärge küürige seadmega ega kasutage har- ja kaitsekate kraapimiseks. Seade võib kahjustada saada

Transport

△ ETTEVAATUS

Kaalu eiramine

Vigastus- ja kahjustusoh

Pidage transportimisel silmas seadme kaa- lu.

Ladustamine

△ ETTEVAATUS

Kaalu eiramine

Vigastus- ja kahjustusoh

Pidage ladustamisel silmas seadme kaalu.

Seadme õige hoidmine

Riputage seade hoidmiseks riputusaasa külge käepidemel. Alternatiivselt sellele võite seadme asetada ka kaitsekatte serva- le.

TÄHELEPANU

Harjade kahjustusohht

Ärge asetage seadet harjadele.

Hooldus ja jooksevremont Harjaselindi vahetamine

Märkus

Harjaselinti tuleb vahetada, kui harjased osutavad kulumisilminguid.

1. Võtke akupakk seadmest välja.
2. Keerake harjahoidiku sulgurkäepide lah-ti ja võtke ära.
3. Tõmmake kulunud harjaselint väljavõtu abivahendilt välja.
4. Vajutage uus harjaselint tükkaaval hoi-dikusse ja fikseerige (vt „Montaaž“).
5. Pange sulgurkäepide peale ja keerake kinni.

Kaitsekatte väljavahetamine

△ HOIATUS

Vigastusohht kõrgele paisatud osakeste tõttu

Kasutage umbrohueemaldajat ainult veatu kaitsekattega.

Kaitsekate tuleb vahetada, kui see osutab kulumisilminguid nagu praod või purunemised.

1. Võtke harjalint maha.
2. Vabastage kaitsekatte lukustus lapiku kruvikeerajaga.

Joonis N

3. Tõmmake kaitsekate taha eemale.
4. Pistke uus kaitsekate peale ja fikseerige.

Teise käepideme äravõtmine

Joonis M

Teise käepideme võib remondi otstarbel ära võtta.

1. Vabastage teise käepideme lukustus la-piku kruvikeerajaga.
2. Tõmmake teine käepide alla hoidikust välja.

Pidage taastpaigaldamisel silmas, et teine käepide fikseerub kindlalt.

Puhastamine

Akupakk tuleb enne puhastamist seadmest välja võtta.

TÄHELEPANU

Asjatundmatu puhastamine

Kahjustused seadmel

Ärge puhastage seadet voolik- või kõrgsur-vevejoaga.

Ärge kasutage agressiivseid puhastusva-hendeid.

Ärge kloppige harja maapinnal puhtaks.

1. Võtke akupakk välja.
2. Eemaldage taimejäägid harjaga.
3. Puhastage seadet niiske lapiga.

Abi rikete korral

Riketel on tihti lihtsad põhjused, mille Te suudate ise kõrvaldada järgneva ülevaate abil. Kahtluse korral või siin nimetatata ri-kete puhul pöörduge palun volitatud kliendi-teeninduse poole.

Vananemisega väheneb akupaki mahuta-vus ka hea hoolitsuse korral, nii et täis käi-tusaega ei saavutata enam ka täislaetud seisundis. See ei kujuta puudust.

Seadme rikked

Seade ei käivitu

Akupakk ei ole õigesti sisse pandud.

1. Lükake akupakk pessa kuni see fiksee-rub.

Akupakk on tühi.

1. Laadige akupakk täis.

Akupakk on unemooduses.

1. Vajutage seadmelülitiit kauem või teist korda.

Akupakk on defektne.

1. Vahetage akupakk välja.

Seade peatub käituse ajal

Aku on ülekuumenenud

- Katkestage töö ja laske akul lubatud temperatuurivahemikus maha jahtuda. See võib kesta mõne minuti.

Seade peatub käituse ajal

Harjaselint blokeeritud / seade on ülekoor-matud / mootorikäitse on vallandunud.

- Laske seadmel mõni minut maha jahtu-da.
- Avaldage käituses vähem survet sead-mele

Ebapiisav puhastustulemus

Kulunud harjased

- Vahetage harjaselint välja.

Vead laadimisel

Akupakk ei lae, displei on sees

Laadija on defektne.

1. Asendage laadija.

Akupakk ei lae, displei on väljas

Akupakk on täielikult tühjenenud või defektne.

1. Oodake ära, kas displei näitab mõne aja pärast jääklaadimisaega.

Kui displei jääb väljalülitatuks, on akupakk defektne.

2. Asendage akupakk.

Akupakk ei lae, displei näitab temperatuurisümbolit

Akupaki temperatuur on liiga madal / kõrge.

1. Viige akupakk mõõdukate temperatuuritingimustega ümbrusse ja oodake, kuni akupaki temperatuur on normaalvahemikus, vt peatükki „Tehnilised andmed“ akupaki kasutusjuhendist.

Laadimine algab automaatselt.

Akupaki rikked

Üldine viga

Displei näitab katkimatud akusümbolit

Akupakk on defektne ja ohutuse eesmärgil blokeeritud.

1. Ärge kasutage akupakki.
2. Utiliseerige akupakk eeskirjadekohaselt.

Vead käitusel

Displei näitab temperatuurisümbolit

Akupaki temperatuur on liiga madal / kõrge.

1. Oodake, kuni akupaki temperatuur on normaalvahemikus, vt peatükki „Tehnilised andmed“ akupaki kasutusjuhendist.

Lühise korral blokeeritakse akupakk 30 sekundiks. Kui lühis esineb sagedamini, blokeeritakse akupakk püsivalt.

1. Ühendage akupakk vabastamiseks laadijaga.

Displei näitab jääktooaega 0, seade lülitub välja

Akupakk on tühjenenud.

1. Laadige akupakki.

Vead ladustamisel

Displei ei näita jääkmahutavust

Akupakk on tühjenenud.

1. Laadige akupakki.

Displei näitab jääkmahutavust 70%, kuni akupakk on täis laetud

Akupakk on automaatses ladustamismooduses. Ladustamismoodus aktiveerub, kui akupakki pole kasutatud rohkem kui 21 päeva. See funktsioon kaitseb akuelemente kiire vananemise eest ja tõstab eluiga.

1. Laadige akupakk enne järgmist kasutamist täielikult täis.

Garantii

Igas riigis kehtivad meie volitatud müügiesindaja antud garantiitingimused. Seadmel esinevad mistahes rikked kõrvaldame garantiiajal tasuta, kui põhjuseks on materjali- või tootmisviga. Garantiijuhtumil pöördele ostu tõendava dokumendiga oma edasimüüja või lähima volitatud klienditeeninduse poole.

(Aadressi vt tagaküljelt)

Tehnilised andmed

	WRE 4	WRE 4	
	Battery	Battery	
	Set	Set	
Seadme võimsusandmed			
Akupaki tüüp	-	Battery Power 18/25	
Tööpinge	V	18 18	
Harja pööretearv	1/min	2300-2800 2300-2800	
Harja läbimõõt	mm	180 180	
Harja materjal		Nailon Nailon	
Mõõtmed ja kaalud			
Kaal	kg	2,8 3,3	
Pikkus x laius x kõrgus	mm	1370 x 230 x 380 1370 x 230 x 380	
Kindlakstehtud väärtused			
Labakäsi-käsivars vibratsiooniväärtus	m/s ²	<2,5 <2,5	
Ebakindlus K	m/s ²	0,2 0,2	
Helirõhutase	dB(A)	71 71	
Ebakindlus K _{pA}	dB(A)	2 2	

WRE 4 WRE 4**Battery Battery Set**

Helivõimsustase dB(A) 87 87

 L_{WA} + Ebakindlus K_{WA}

Õigus tehnilisteks muudatusteks.

EL vastavusdeklaratsioon

Käesolevaga deklareerime, et alljärgnevalt nimetatud masin vastab oma kontseptsiooni ja koosteliigi põhjal ning meie poolt turule viidud teostuses EL direktiivide asjaomastele põhilistele ohutus- ja tervisenõuetele. Masinal meiega kooskõlastamata muudatuste teostamisel kaotab käesolev deklaratsioon kehtivuse.

Toode: Umbrohueemaldaja

Tüüp: WRE 4

Asjaomased EL direktiivid

2006/42/EÜ (+2009/127/EÜ)

2014/30/EL

2011/65/EL

2000/14/EÜ

Kohaldatud ühtlustatud normid

EN 60335-1

EN 62233: 2008

EN 55014-1: 2006+A2: 2011

EN 55014-2

EN 50581

Kohaldatud vastavushindamisemenetlus

2000/14/EÜ: Lisa V

Helivõimsustase dB(A)

Mõõdetud: 85

Garanteeritud: 87

Allkirjutanud tegutsevad juhatuse ülesandel ja volitusega.



H. Jenner

Chairman of the Board of Management



S. Reiser

Director Regulatory Affairs & Certification

Dokumentatsioonivolinik: S. Reiser

Alfred Kärcher SE & Co. KG

Alfred-Kärcher-Str. 28 - 40

171364 Winnenden (Germany)

Tel: +49 7195 14-0

Faks: +49 7195 14-2212

Winnenden, 2018/10/01

Saturs

Vispärigas norādes	202
Vispärigas drošības norādes	202
Nezāļu iznīcinātājs WRE 4	203
Drošības norādes	203
Uzlādes ierīce ar spraudni	203
Drošības norādes	203
Akumulatora paka / uzlādes ierīce	204
Noteikumiem atbilstoša lietošana	204
Vides aizsardzība	204
Birstes aizsargpārsegs	204
Simboli uz ierīces	204
Piederumi un rezerves daļas	204
Piegādes komplekts	204
Ierīces apraksts	205
Montāža	205
Ekspluatācijas uzsākšana	205
Informācija attiecībā uz ekspluatāciju ar akumulatora paku un uzlādes ierīci	205
Ierīces ieslēgšana	206
Atbrīvošanās no nezālēm	207
Transportēšana	207
Uzglabāšana	207
Ierīces pareiza uzglabāšana	207
Kopšana un apkope	207
Saru lentes nomaiņa	207
Aizsargpārsega nomaiņa	207
Otrā roktura noņemšana	207
Tīrīšana	208
Palīdzība traucējumu gadījumā	208
Garantija	209
Tehniskie dati	209
ES atbilstības deklarācija	209

Vispārīgas norādes

 Pirms ierīces pirmās lietošanas reizes izlasiet šo lietošanas instrukciju oriģinālvalodā un rīkojieties saskaņā ar to. Saglabājiet lietošanas instrukciju oriģinālvalodā vēlākai izmantošanai vai nodošanai nākamajam īpašniekam.

Vispārīgas drošības norādes

⚠ BĪSTAMI ● *Nosmakšanas draudi. Iepakojuma plēves uzglabājiet bērniem nepieejamā vietā.*

⚠ BRĪDINĀJUMS ● *Personas ar ierobežotām fiziskām, sensoriskām un garīgām spējām vai personas, kurām nav pieredzes un/vai zināšanu, drīkst lietot ierīci tikai atbil-*

stošā uzraudzībā vai tad, ja par viņu drošību atbildīgā persona dod norādes par ierīces drošu lietošanu un lietotājs ir izpratis iespējamās briesmas. ● Ierīci nedrīkst lietot bērni. ● Uzraugiet bērnus, lai pārliecinātos, ka tie nespēlējas ar ierīci.

Norādījums ● Nedarbiniet ierīci, ja citas personas vai dzīvnieki atrodas darba zonā.

Nezāļu iznīcinātājs WRE 4 Drošības norādes

- Nekad ierīci pilnībā neiegremdējiet šķidrumos.
- Darbiniet ierīci tikai ārpus telpām.
- Regulāri pārbaudiet, vai ierīce nav bojāta. Neizmantojiet ierīci, ja ir konstatēti redzami bojājumi.
- Pirms darbu uzsākšanas pārliecinieties, ka uz tīrāmās virsmas nav smiltis, akmeņi vai brīvas daļiņas. Tīrīšanas procesa laikā tās var tikt aizvestas vai bojāta virsma un ierīce.
- Eksploatācijas laikā ņemiet vērā ierīces atsitienu. Ieslēgtā ierīce var nekontrolēti pārvietoties turp un atpakaļ. Turiet ierīci labi cieši un nodrošiniet stabilu pozīciju.
- Nedarbiniet ierīci ierīču tuvumā, kas atrodas zem sprieguma.
- Ievērojiet akumulatoru pakai pievienotās drošības norādes un rīkojieties saskaņā ar tām.

Uzlādes ierīce ar spraudni Drošības norādes

△ **BĪSTAMI** ● *Sprādzienbīstamība.* Nelādēt baterijas (ar primāro šūnu). ● Neizmantojiet uzlādes ierīci sprādzienbīstamā vidē. ● Nemetiet akumulatoru blokus ugunī vai sadzīves atkritumos. ● Izvairieties no kontakta ar šķidrumu, kas izplūst no bojātiem akumulatoriem. Pēc saskares nekavējoties noskalojiet šķidrumu ar ūdeni. Ja šķidrums nonācis saskarē ar acīm konsultējieties ar ārstu.

△ **BRĪDINĀJUMS** ● *Personas ar ierobežotām fiziskām, sensoriskām un garīgām spējām vai personas, kurām nav pieredzes un/vai zināšanu, drīkst lietot ierīci tikai atbilstošā uzraudzībā vai tad, ja par viņu drošību atbildīgā persona dod norādes par*

ierīces drošu lietošanu un lietotājs ir izpratis iespējamās briesmas. ● Ar ierīci nedrīkst spēlēt bērni. ● Uzraugiet bērnus, lai pārliecinātos, ka tie nespēlējas ar ierīci. ● Bērni, kas sasnieguši vismaz 8 gadu vecumu, drīkst lietot ierīci, ja par viņu drošību atbildīgā persona sniedz instrukcijas par lietošanu vai atbilstoši uzrauga viņus un bērni apzinās no ierīces izrietošās bīstamības sekas. ● Bērni drīkst veikt tīrīšanu vai lietotāja veicamo apkopi tikai uzraudzībā. ● Pārbaudiet, vai tīkla spriegums atbilst uzlādes ierīces tipa datu plāksnītē norādītajam spriegumam. ● Izmantojiet lādētāju tikai apstiprinātu akumulatoru bloku uzlādēšanai. ● Pirms katras darbināšanas pārbaudiet, vai nav bojāts strāvas spraudnis, savienojuma kabelis, akumulatoru adapters un akumulatoru paka. Neizmantojiet bojātas ierīces. Bojājuma gadījumā nomainiet ierīci. ● Nelādējiet bojātus akumulatoru blokus. Nomainiet bojātus akumulatoru blokus tikai ar KÄRCHER apstiprinātiem akumulatoru blokiem. Neattiecas uz iekārtām ar fiksēti iebūvētu akumulatoru ● Neatveriet uzlādes ierīci. Bojājuma vai defekta gadījumā nomainiet uzlādes ierīci. ● Sargiet savienojuma kabeli no karstuma, asām malām, eļļas un kustīgām ierīces daļām.

△ **UZMANĪBU** ● Neizmantojiet uzlādes ierīci, ja tā ir slapja vai netīra. ● Neuzbīdiet mitras vai netīras akumulatoru pakas uz uzlādes ierīces akumulatora adaptera.

IEVĒRĪBAI ● *Īssavienojuma bīstamība.* Sargiet akumulatora adaptera kontaktus no metāla daļām. ● *Īssavienojuma bīstamība.* Neglabāt akumulatorus kopā ar metāla priekšmetiem. ● *Bojājumu risks.* Netīniet savienojuma kabeli ar strāvas spraudni vai akumulatora adapteru. ● Neaizklājiet uzlādes ierīci eksploatācijas laikā. ● Nenēsājiet uzlādes ierīci aiz savienojuma kabeļa.

Norādījums ● Obligāti izlasiet akumulatoru pakai pievienotās drošības norādes. Izmantošanas laikā ievērojiet drošības norādes.

Akumulatora paka / uzlādes ierīce

Izlasiet un ievērojiet akumulatoru pakas un uzlādes ierīces lietošanas instrukcijas un drošības norādes.

Noteikumiem atbilstoša lietošana

⚠ BRĪDINĀJUMS

Gaisā pamestu daļiņu radīti savainošanās draudi

Izmantojiet nezāļu iznīcinātāju tikai ar darbības kārtībā esošu aizsargpārsegu.

Ierīce ir paredzēta taisnu fūgu un sarežģītu virsmu atbrīvošanai no sūnām un nezālēm. Ierīci izmantojiet tikai sadzīves vajadzībām. Teleskopisko kātu un atvāzamo tīrīšanas galvu iespējams pielāgot dažādiem auguma garumiem.

Paredzama nepareizā ekspluatācija

Katra noteikumiem neatbilstoša ekspluatācija ir nepieļaujama.

Iekārtas lietotājs atbild par radītajiem bojājumiem, kas radušies lietojot neatbilstoši noteikumiem.

Vides aizsardzība



Iepakojuma materiālus ir iespējams pārstrādāt atkārtoti. Utilizējiet iepakojumus videi draudzīgā veidā.



Elektriskās un elektroniskās ierīces satur noderīgus pārstrādājuma materiālus un bieži vien tādas sastāvdaļas kā baterijas, akumulatorus un eļļu, kuras to nepareizas izmantošanas vai neatbilstošas utilizācijas gadījumā var radīt potenciālu apdraudējumu cilvēku veselībai un videi. Tomēr šīs sastāvdaļas ir nepieciešamas ierīces pareizai darbībai. Ierīces, kas apzīmētas ar šo simbolu, nedrīkst izmest kopā ar sadzīves atkritumiem.

Informācija par sastāvdaļām (REACH)

Aktuālo informāciju par sastāvdaļām atradīsiet: www.kaercher.com/REACH

Birstes aizsargpārsegs

Attēls B

Aizsargpārsegs novērš to, ka iekārtas lietotājs vai apkārt stāvošas personas tiek ievainotas ar augšā pamestām daļiņām.

Simboli uz ierīces

Nezāļu iznīcinātājs WRE 4



Brīdinājums no apkārt lidojošiem objektiem.



Turiet citas personas pa gabalu no darba zonas.



Ierīces ekspluatācijas laikā lietojiet piemērotu dzirdes aizsardzību un aizsargbrilles.



Aizsargājiet ierīci pret lietu un ūdens šļakatām.

Uzlādes ierīce ar spraudni



Aizsargājiet ierīci pret mitrumu. Veiciet uzlādi sausā vietā. Nepakļaujiet ierīci lietus. Ierīce ir paredzēta izmantošanai tikai iekštelpās.

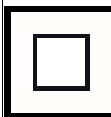

Ierīce atbilst II aizsardzības klases prasībām.

Piederumi un rezerves daļas

Izmantot tikai oriģinālos piederumus un oriģinālās rezerves daļas, jo tie garantē drošu un nevainojamu ierīces darbību.

Informāciju par piederumiem un rezerves daļām skatīt www.kaercher.com.

Piegādes komplekts

Ierīces piegādes komplekts ir attēlots uz iepakojuma. Izsaiņojot pārbaudiet, vai saturs ir pilnīgs. Ja trūkst piederumi vai transportēšanas laikā radušies bojājumi, lūdzu, informējiet tirgotāju.

Ierīces apraksts

Attēls A

- ① Rotējoša neilona birste
- ② Birstes aizsargpārsegs
- ③ Atvāžama tīrīšanas galva
- ④ Atvāžamās tīrīšanas galvas atbloķēšanas taustiņš
- ⑤ Teleskopiskais kāts
- ⑥ Otrs rokturis
- ⑦ Ierīces slēdža atbloķēšanas taustiņš
- ⑧ Teleskopiskā kāta atbloķēšanas taustiņš
- ⑨ Rokturis
- ⑩ Ierīces slēdzis
- ⑪ Akumulatoru pakas 18 V Battery Power stiprinājums

Montāža

1. Komplektācijā iekļauto cauruli ar slīpo pusi iebīdīt motora korpusā.
Dzirdami nofiksējas.
- IEVĒRĪBAI**
Bojājumu risks
Rokturis ir uzstādīts jau iepriekš un iestatīts uz zemāko teleskopisko pakāpi. Nemainiet iestatījumus, pirms teleskopiskais kāts ir pilnībā uzstādīts.
2. Caurules augšējo daļu iespraust roktura stiprinājumā.

Attēls C

Dzirdami nofiksējas.

3. Ierīces kabeli virzienā no apakšas uz augšu ievietot teleskopiskā kāta kabeļu kanālā.

Attēls D

4. Otro rokturi iebīdīt stiprinājumā.

Attēls E

Dzirdami nofiksējas.

5. Aizsargpārsegu iebīdīt stiprinājumā.

Attēls F

Dzirdami nofiksējas.

6. Uzskrūvēt stiprinājuma noslēgrocieturi un noņemt.

Attēls G

7. Saru lenti gredzenveidā ievietot saru lentes turētājā un nofiksēt.

Attēls H

8. Uzlikt stiprinājuma noslēgrocieturi un aizskrūvēt.

Attēls I

Ekspluatācijas uzsākšana

Ierīces iestatīšana

Teleskopiskā kāta iestatīšana

Jūs ierīces garumu varat pielāgot savām prasībām.

1. Nospieš atbloķēšanas taustiņu.
2. Pēc nepieciešamības iestatīt teleskopisko kātu.

Attēls J

Tīrīšanas galvas iestatīšana

Jūs tīrīšanas galvas leņķi varat pielāgot savām tīrīšanas prasībām.

1. Nospieš atbloķēšanas taustiņu.
2. Pēc nepieciešamības iestatīt tīrīšanas galvu.

Attēls K

Akumulatora ievietošana

IEVĒRĪBAI

Netīri kontakti

Ierīces un akumulatora bojājumi

Pirms ievietošanas pārbaudiet, vai nav nosmērēts akumulatora stiprinājums un kontakti un nepieciešamības gadījumā notīriet tos.

1. Iebīdiet akumulatoru stiprinājumā, līdz tas dzirdami nofiksējas.

Akumulatora izņemšana

⚠ BRĪDINĀJUMS

Nekontrolēta ieslēgšanās

Savainošanās risks

Darba pārtraukumos un pirms apkopes un tīrīšanas darbiem izņemiet akumulatoru.

1. Nospieš atbloķēšanas taustiņu.
2. Izņemts akumulatoru no ierīces.

Informācija attiecībā uz ekspluatāciju ar akumulatora paku un uzlādes ierīci

Displejs

Akumulatoru paka ir aprīkota ar displeju. Displejā var nolasīt šādu informāciju:

- Uzlādēšanas stāvoklis
- Uzlādes progress
- Atlikušais darbības laiks

Norādījumi

Darbības laika pielāgošanu veic ar jaudas pārslēgšanu!

- Kļūdu ziņojumi

Rādījums atkarībā no izmantotās ierīces griežas, ievietojot akumulatoru paku.

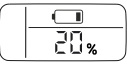
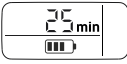
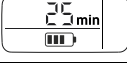
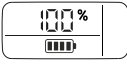
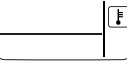
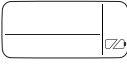
Rādījums	Nozīme
	Akumulatoru pakas uzlādes stāvoklis neizmantojot.
	Akumulatoru pakas atlikušais darbības laiks izmantojot.
	Akumulatoru pakas atlikušais uzlādes laiks lādējot.
	Akumulatoru paka ir pilnībā uzlādēta.
Kļūdas rādījums	
	Akumulatoru pakas temperatūra atrodas ārpus atļautā temperatūru diapazona, vai akumulatoru paka ir bloķēta īssavienojuma dēļ (skatīt nodaļu).
	Akumulatoru paka ir bojāta un drošības apsvērumu dēļ bloķēta. Neizmantojiet akumulatoru paku un utilizējiet atbilstīgi priekšrakstiem.

Eksploatācija

⚠ UZMANĪBU

Valēja akumulatoru paka

Savainojumu un bojājumu draudi

Pievērsiet uzmanību tam, lai akumulatoru paka nofiksētos.

Norādījums

Displejs izmantošanas laikā uzrāda atlikušo darbības laiku.

Pēc izmantošanas uzlādējiet daļēji izlādētas akumulatoru pakas.

Pirms akumulatoru pakas izmantošanas KÄRCHER Battery Power (+) sistēmu ierīcē, ņemiet vērā izmantotās ierīces lietošanas instrukciju un drošības norādes.

Pirms lietošanas pārbaudiet akumulatoru pakas un ierīces (18 V - 36 V) savstarpēju atbilstmi.

1. Iebīdīet akumulatoru paku ierīces ietverē.
2. Pēc darbu beigšanas izņemiet akumulatoru paku no ierīces.
3. Pēc darbu beigšanas uzlādējiet akumulatoru paku.

Uzlādes process

Norādījums

Akumulatora pakas lietošanas norādes skatīt akumulatora pakas vai izmantotās ierīces lietošanas instrukcijā.

1. Akumulatoru paku iebīdīt uzlādes ierīces akumulatora adapterā.
2. Spraudni iespraust kontaktligzdā.
3. Uzlādes process sākas automātiski.

Akumulatora pakas displejs uzrāda atlikušo uzlādes laiku. Ja akumulatoru paka ir pilnībā uzlādēta, displejs uzrāda 100 %.

4. Akumulatoru paku pēc uzlādes atvienot no akumulatora adaptera.
5. Atvienot spraudni no kontaktligzdas.

Norādījums

Uzlādētā akumulatora paka līdz izmantošanai var palikt uzlādes ierīcē. Pārlādēšanas risks nepastāv.

Novērsiet lieku enerģijas patēriņu un atvienojiet uzlādes ierīci no strāvas, ja akumulatoru paka ir pilnībā uzlādēta.

Displejs uzrāda temperatūras simbolu

Ārpus pieļaujamās temperatūras akumulatoru pakas uzlāde nav iespējama. Akumulatoru pakas displejs pie uzlādes mēģinājuma uzrāda temperatūras simbolu.

- Uzgaidīt, līdz akumulatora temperatūra atrodas normas robežās.

Uzlādes process tiek uzsākts, kad akumulatora pakas temperatūra ir sasniegusi pieļaujamo temperatūras diapazonu.

Ierīces ieslēgšana

Jums jānospiež atbloķēšanu, lai aktivizētu ierīces slēdzi (drošības funkcija). Tikai tad ierīci iespējams ieslēgt ar ierīces slēdzi.

1. Nospiež atbloķēšanas taustiņu.

2. Vienlaikus nospieš ierīces slēdzi. Ierīce ieslēdzas, atbloķēšanas taustiņu var atlaist, ierīce turpina darboties.
3. Atlaist ierīces slēdzi. Ierīce pārtrauc darbību.

Atbrīvošanās no nezālēm

1. Ierīci ar lēnām kustībām, vienmēr nedaudz zem leņķa un neizdarot spiedienu, virzīt pār tīrāmo virsmu. Nevirzīt ierīci plakani pār virsmu.

Attēls L

2. Zonas ar grūti izraujamām nezālēm apstrādāt vairākkārtīgi un lēnām.
3. Fūgu apstrādei ierīci iespējams turēt sānos aiz otra roktura un tādējādi to ir vieglāk sasvērt. Lūdzu, ievērojiet, ka strādājot pastāv iespēja atdalīties vaļīgam fūgu materiālam.

Norādījums

Lūdzu, ņemiet vērā, ka ierīce no nezālēm atbrīvojas virspusēji. Tā neatbrīvojas no saknēm.

Saudzīgā neilona birste ir spējīga atbrīvoties no dažādu nezāļu veidiem uz un starptēju jebkuras cietas virsmas. Taču tīrīšanas rezultāts var atšķirties, atkarībā no ārējiem faktoriem (gaisa mitruma, grīdas seguma mitruma un vides temperatūras).

IEVĒRĪBAI

Bojājumu risks

Neberzējiet ar ierīci vai neizmantojiet birstes aizsargpārsegu kasīšanai. Ierīci iespējams sabojāt

Transportēšana

△ UZMANĪBU

Svara neievērošana

Savainojumu un bojājumu draudi
Transportējot ņemiet vērā ierīces svaru.

Uzglabāšana

△ UZMANĪBU

Svara neievērošana

Savainojumu un bojājumu draudi
Uzglabājot ņemiet vērā ierīces svaru.

Ierīces pareiza uzglabāšana

Uzglabāšanai pakariet ierīci aiz pakāršanas cilpas rokturī. Otrs variants: Jūs ierīci

varat arī atbalstīt pret aizsargpārsega malu.

IEVĒRĪBAI

Birstu bojājumu draudi

Neatbalstiet ierīci pret birstēm.

Kopšana un apkope Saru lentes nomaiņa

Norādījums

Saru lenti nepieciešams nomainīt, kad sari uzrāda nolietojuma pazīmes.

1. Akumulatoru paku izņemt no ierīces.
2. Uzskrūvēt birstes stiprinājuma noslēgroturi un noņemt.
3. Nolietoto saru lenti izņemt aiz izņemšanas lences.
4. Jaunu saru lenti pakāpeniski ievietot stiprinājumā un nofiksēt (Skatīt "Montāža").
5. Uzlikt stiprinājuma noslēgroturi un aizskrūvēt.

Aizsargpārsega nomaiņa

△ BRĪDINAJUMS

Gaisā pamestu daļiņu radīti savainojumi draudi

Izmantojiet nezāļu iznīcinātāju tikai ar darbības kārtībā esošu aizsargpārsegu.

Aizsargpārsegu nepieciešams nomainīt, ja novērojamas tādas nolietojuma pazīmes, kā, piem., plaisas vai lūzumi.

1. Demontēt saru lenti.
2. Aizsargpārsega fiksatoru atvērt ar plakano skrūvgriezi.

Attēls N

3. Aizsargpārsegu novilkt virzienā uz aizmuguri.
4. Uzspraust jaunu aizsargpārsegu un nofiksēt.

Otrā roktura noņemšana

Attēls M

Otro rokturi remontdarbu mērķiem iespējams noņemt.

1. Otrā roktura fiksatoru atvērt ar plakano skrūvgriezi.
2. Otro rokturi virzienā uz leju izvilkt no stiprinājuma.

Uzstādot atpakaļ, pārliecināties, ka tas droši nofiksējas.

Tīrīšana

Akumulatoru paku pirms tīrīšanas nepieciešams izņemt no ierīces.

IEVĒRĪBAI

Neatbilstoša tīrīšana

Ierīces bojājumi

Netīriet ierīci, izmantojot šļūteni vai augstspiediena ūdens strūklu.

Neizmantojiet agresīvus tīrīšanas līdzekļus.

Neizklapējiet birsti pret zemi.

1. Izņemt akumulatoru paku.
2. Augu atliekas iztīrīt ar slotiņu.
3. Ierīci notīrīt ar mitru drānu.

Palīdzība traucējumu gadījumā

Traucējumu cēloņi bieži vien ir vienkārši un tos ar turpmākā pārskata palīdzību var novērst pašu spēkiem. Šaubu vai nenorādītu traucējumu gadījumā, lūdzu, vērsieties autorizētā klientu servisā.

Novecojot akumulatoru pakas kapacitāte samazinās arī tad, ja tiek labi kopta, tādējādi arī pilnībā uzlādētā stāvoklī vairs netiek sasniegts pilns darbības laiks. Tas neliecina par defektu.

Ierīces traucējumi

Ierīce neieslēdzas

Akumulatoru paka nav pareizi ielikta.

1. Iebīdīet akumulatoru paku stiprinājumā, līdz tā nofiksējas.

Akumulatoru paka ir tukša.

1. Uzlādēt akumulatoru paku.

Akumulatoru paka ir gaidstāves režīmā.

1. Nospiežiet ierīces slēdzi ilgāku laiku vai nospiežiet otrreiz.

Akumulatoru paka ir bojāta.

1. Veikt akumulatoru pakas nomaiņu.

Ierīce ekspluatācijas laikā pārtrauc darbību

Akumulatoru paka ir pārkarusi

- Pārtraukt darbu un ļaut akumulatoram atdzist zem pieļaujamā temperatūras diapazona. Tas var ilgt dažas minūtes.

Ierīce ekspluatācijas laikā pārtrauc darbību Saru lente bloķēta / ierīce pārslogota / nostrādājusi motora aizsardzība.

- Ļaut ierīcei dažas minūtes atdzist.

- Ekspluatācijas laikā izdarīt mazāku spiedienu uz ierīci

Neapmierinošs tīrīšanas rezultāts

Nolietoti sari

- Nomainīt saru lenti.

Kļūda uzlādes laikā

Akumulatoru paka nelādē, displejs ir ieslēgts

Uzlādes ierīce ir bojāta.

1. Nomainiet uzlādes ierīci.

Akumulatoru paka nelādē, displejs ir izslēgts

Akumulatoru paka ir pilnībā izlādējusies vai bojāta.

1. Nogaidiet, vai displejs pēc kāda laika neuzrāda atlikušo uzlādes laiku.

Ja displejs paliek izslēgts, akumulatora paka ir bojāta.

2. Nomainiet akumulatoru paku.

Akumulatoru paka nelādē, displejs uzrāda temperatūras simbolu

Akumulatoru pakas temperatūra ir pārāk zema / augsta.

1. Akumulatoru paku novietot vidē ar mēreniem temperatūras apstākļiem un uzgaidīt, līdz akumulatoru pakas temperatūra atrodas normas robežās, skatīt akumulatoru pakas lietošanas instrukcijas nodaļu "Tehniskie dati".

Uzlādes process sākas automātiski.

Akumulatora pakas traucējumi

Vispārēja kļūda

Displejs uzrāda salauztu akumulatora simbolu

Akumulatoru paka ir bojāta un drošības apsvērumu dēļ bloķēta.

1. Neizmantojiet akumulatoru paku.
2. Uzturējiet akumulatoru paku atbilstīgi priekšrakstiem.

Kļūda ekspluatācijas laikā

Displejs uzrāda temperatūras simbolu

Akumulatoru pakas temperatūra ir pārāk zema / augsta.

1. Uzgaidīt, līdz akumulatoru pakas temperatūra atrodas normas robežās, skatīt akumulatoru pakas lietošanas instrukcijas nodaļu "Tehniskie dati".

Īssavienojuma gadījumā akumulatoru paka tiek bloķēta uz 30 sekundēm. Ja īssavienojums parādās biežāk, akumulatoru paka tiek bloķēta pastāvīgi.

1. Lai atbloķētu, pieslēdziet akumulatoru paku pie uzlādes ierīces.

Displejs uzrāda 0 atlikušo darbības laiku, ierīce izslēdzas

Akumulatoru paka ir izlādējusies.

1. Uzlādējiet akumulatoru paku.

Uzglabāšanas kļūda

Displejs neuzrāda atlikušo kapacitāti

Akumulatoru paka ir izlādējusies.

1. Uzlādējiet akumulatoru paku.

Displejs uzrāda 70% atlikušo kapacitāti, kaut gan akumulatoru paka ir pilnībā uzlādēta

Akumulatoru paka atrodas automātiskajā uzglabāšanas režīmā. Uzglabāšanas režīms tiek aktivēts, ja akumulatoru paka vairāk kā 21 dienu nav izmantota. Šī funkcija aizsargā akumulatora šūnas pret strauju novecošanu un paildzina darbmūžu.

1. Pirms nākamās ekspluatācijas pilnībā uzlādējiet akumulatoru paku.

Garantija

Katrā valstī ir spēkā mūsu uzņēmuma atbildīgās sabiedrības izdotie garantijas nosacījumi. Garantijas termiņa ietvaros iespējamos Jūsu iekārtas darbības traucējumus mēs novērsīsim bez maksas, ja to cēlonis ir materiāla vai ražošanas defekts. Garantijas remonta nepieciešamības gadījumā ar pirkumu apliecināšanu dokumentu griezieties pie tirgotāja vai tuvākajā pilnvarotajā klientu apkalpošanas dienestā. (Adresi skatīt aizmugurē)

Tehniskie dati

	WRE 4 Battery	WRE 4 Battery Set
Ierīces veiktspējas dati		
Akumulatoru pakas tips	-	Battery Power 18/25
Darba spriegums	V 18	18

	WRE 4 Battery	WRE 4 Battery Set
Birstu apgriezianu skaits	1/min 2300-2800	2300-2800
Birstu diametrs	mm 180	180
Birstu materiāls	Neilons	Neilons
Izmēri un svars		
Svars	kg 2,8	3,3
Garums x platums x augstums	1370 x 230 x 380	1370 x 230 x 380

Aprēķinātās vērtības

Roku-plaukstu vibrācijas vērtība	m/s ² <2,5	<2,5
Nedrošības faktors K	m/s ² 0,2	0,2
Trokšņa spiediena līmenis	dB(A) 71	71
Nedrošības faktors K _{pA}	dB(A) 2	2
Trokšņa intensitātes līmenis L _{WA} + Nedrošības faktors K _{WA}	dB(A) 87	87

Paturētas tiesības veikt tehniskas izmaiņas.

ES atbilstības deklarācija

Ar šo mēs paziņojam, ka turpmāk tekstā minētās iekārtas projekts un konstrukcija, kā arī mūsu izgatavotais modelis atbilst ES direktīvu drošības un veselības pamatprasībām. Veicot ar mums nesaskaņotas izmaiņas iekārtas uzbūvē, šī deklarācija zaudē savu spēku.

Produkts: Nezaļu iznīcinātājs
Tips: WRE 4

Attiecīgās ES direktīvas

2006/42/EK (+2009/127/EK)
2014/30/ES
2011/65/ES
2000/14/EK

Piemērotie saskaņotie standarti

EN 60335-1
EN 62233: 2008
EN 55014-1: 2006+A2: 2011

EN 55014-2
EN 50581

Piemērotās atbilstības novērtēšanas procedūras

2000/14/EK: Pielikums V

Trokšņa intensitātes līmenis dB(A)

Izmērīts: 85

Nodrošināts: 87

Parakstītāji rīkojas valdes vārdā un ar tās pilnvaru.



H. Jenner
Chairman of the Board of Management



S. Reiser
Director Regulatory Affairs & Certification

Pilnvarotais sagatavot dokumentāciju: S. Reisers (S. Reiser)

Alfred Kärcher SE & Co. KG

Alfred-Kärcher-Str. 28 - 40

71364 Winnenden (Vācija)

Tālr.: +49 7195 14-0

Fakss: +49 7195 14-2212

Winnendene (Winnenden), 01.10.2018.

Turinys

Bendrosios nuorodos	210
Bendrieji saugos nurodymai	210
WRE 4 piktžolių šalinimo įrenginys	210
Saugos nurodymai	210
Kištukinis įkroviklis	211
Saugos nurodymai	211
Akumulatoriaus blokas / įkroviklis	211
Naudojimas pagal paskirtį	211
Aplinkos apsauga	211
Šepčio apsauginis gaubtas	212
Simboliai ant prietaiso	212
Priedai ir atsarginės dalys	212
Komplektacija	212
Įrenginio aprašymas	212
Montavimas	212
Eksploatavimo pradžia	213
Informacija apie darbo režimą su akumulatoriaus bloku ir įkrovikliu	213
Įrenginio įjungimas	214
Išimkite piktžolės	214
Transportavimas	215
Laikymas	215
Tinkamas įrenginio laikymas	215
Techninė priežiūra ir eksploatacinės parengties užtikrinimas	215

Šerių juostos keitimas	215
Pakeiskite apsauginį gaubtą	215
Nuimkite rankeną, laikyti abiem rankom	215
Valymas	215
Pagalba triukščių atveju	215
Garantija	217
Techniniai duomenys	217
ES atitikties deklaracija	217

Bendrosios nuorodos



Prieš pradėdami naudoti įrenginį, perskaitykite šią originalią naudojimo instrukciją ir elkitės, kaip joje nurodyta. Išsaugokite originalią eksploataavimo instrukciją, kad galėtumėte vėliau ja pasinaudoti arba perduoti kitam savininkui.

Bendrieji saugos nurodymai

⚠ PAVOJUS ● *Uždusimo pavojus Pakuotės plėvelę saugokite nuo vaikų.*

⚠ ĮSPĖJIMAS ● *Fizinę, sensorinę ar dvasinę negalią bei nepakankamai patirties ar žinių įgiję asmenys šį įrenginį gali naudoti tik tinkamai prižiūrimi kitų kompetentingų asmenų arba išmokyti, kaip saugiai naudoti įrenginį ir supratę iš to kylančius pavojus.*

- *Vaikams neleidžiama dirbti su įrenginiu.*
- *Prižiūrėkite vaikus ir užtikrinkite, kad jie nežaistų su įrenginiu.*

Pastaba ● *Neekspluatuokite įrenginio, jeigu darbo zonoje yra kitų žmonių ar gyvūnų.*

WRE 4 piktžolių šalinimo įrenginys

Saugos nurodymai

- Įrenginį draudžiama panardinti į skystį.
- Įrenginį naudokite tik lauke.
- Nuolat tikrinkite, ar įrenginys nepažeistas. Esant matomų pažeidimų įrenginio nebenaudokite.
- Prieš padėdami dirbti įsitikinkite, kad ant valomo paviršiaus nėra smėlio, akmenų ar palaidų dalių. Valymo metu jie gali būti išmesti ir sugadinti paviršių ar patį įrenginį.
- Dirbdami atsižvelkite į įrenginio atatrąką. Įjungtas įrenginys gali nekontroliuojamai imti judėti. Įrenginį tvirtai laikykite ir pasirūpinkite stabilumu.

- Nenaudokite įrenginio greta įtampingų įrenginių.
- Vadovaukitės prie akumulatoriaus bloko pridėtās saugos nurodymais ir elkitės, kaip nurodyta.

Kištukinis įkroviklis Saugos nurodymai

⚠ **PAVOJUS** ● Sprogimo pavojus. Ne-
kraukite baterijų (pirminių elementų). ● Ne-
įkraukite įkroviklio sprogyje aplinkoje.

● Nemeskite baterijų į ugnį ir nešalinkite
kartu su buitėmis atliekomis. ● Venkite
sąlyčio su iš pažeistų baterijų ištekėjusiu
skysčiu. Susilietus nedelsdami nuskalaukite
skystį vandeniu o patekus į akis pasitar-
kite ir su gydytoju.

⚠ **ISPĖJIMAS** ● Fizinę, sensorinę ar dva-
sinę negalią bei nepakankamai patirties ar
žinių įgiję asmenys šį įrenginį gali naudoti
tik tinkamai prižiūrimi kitų kompetentingų
asmenų arba išmokyti, kaip saugiai naudoti
įrenginį ir supratę iš to kylančius pavojus.

● Vaikams neturi būti leidžiama žaisti su
įrenginiu. ● Prižiūrėkite vaikus ir užtikrinkite,
kad jie nežaistų su įrenginiu. ● Vaikai ne
jaunesni kaip 8 metų gali naudoti įrenginį,
jeigu buvo išmokyti naudojimo už saugumą
atsakingo asmens ir yra tinkamai prižiūrimi
ir jeigu supranta naudojant galinčius kilti
pavojus. ● vaikams valyti ir atlikti techninės
priežiūros darbus tik prižiūrimi. ● Patikrinkite,
ar įkroviklio tinklo įtampa atitinka įkrovi-
klio duomenų lentelėje nurodytą įtampą.

● Įkroviklį naudokite tik aprobuotoms bateri-
joms įkrauti. ● Prieš kiekvieną naudojimą
patikrinkite, ar nepažeistas kištukinis maiti-
nimo blokas, jungiamasis kabelis, akumu-
liatoriaus adapteris ir akumulatoriaus
blokas. Nenaudokite pažeistų įrenginių.

Pažeistą įrenginį pakeiskite. ● Neįkraukite
pažeistų baterijų. Pakeiskite pažeistas ba-
terijas KÄRCHER patvirtintomis baterijo-
mīs. Netaikoma prietaisams, kuriuose baterijos įtvirtintos

stacionariai ● Neatidarykite įkroviklio. Pažeistą
įrenginį arba įkroviklį su defektu pakeiskite.
● Saugokite jungiamąjį kabelį nuo karščio,
aštrių kampų, tepalo ir judančių įrenginio
dalių.

⚠ **ATSARGIAI** ● Nenaudokite šlapio arba
purvino įkroviklio. ● Nedėkite šlapio arba
purvino akumulatoriaus bloko į įkroviklio
akumulatoriaus adapterį.

DĖMESIO ● Trumpojo jungimo pavojus.
Saugokite akumulatoriaus adapterio kon-
taktus nuo metalinių dalių. ● Trumpojo jun-
gimo pavojus. Nelaikykite baterijų kartu su
metaliniais daiktai. ● Pažeidimo pavojus.
Nevyniokite jungiamojo kabelio aplink kišt-
tukinį maitinimo bloką ar akumulatoriaus
adapterį. ● Darbo metu neuždenkite įkrovi-
klio. ● Neneškite įkroviklio už jungiamojo
kabelio.

Pastaba ● Būtina perskaitykite prie aku-
mulatoriaus bloko pridėdamus saugos nu-
rodymus. Naudodami laikykitės saugos
nuorodų.

Akumulatoriaus blokas / įkroviklis

Perskaitykite akumulatoriaus ir įkroviklio
naudojimo instrukcijas ir jomis vadovauki-
tės.

Naudojimas pagal paskirtį

⚠ **ISPĖJIMAS**

**Sužalojimų rizika dėl aukštai išsviesto
dalelių**

Piktžolių šalinimo įrenginį naudokite tik su
nepažeistu apsauginiu gaubtu.

Įrenginys skirtas pašalinti samanais ir pikt-
žoles iš tiesių siūlių ir visų formų paviršių .
Šį įrenginį naudokite tik privačiai.

Teleskopinis kotas ir pasukama valymo gal-
vutė prisitaiko prie skirtingo žmogaus ūgio.

Galimas netinkamas naudojimas

Naudoti ne pagal paskirtį draudžiama.

Operatorius atsako už žalą, patirtą dėl nau-
dojimo ne pagal paskirtį.

Aplinkos apsauga



Pakuotės medžiagos gali būti perdir-
bamos. Pakuotės atliekas sutvarkykite
tausodami aplinką.



Elektros ir elektroniniuose prietaisuo-
se būna vertingų perdirbamų medžia-
gų ir dažnai tokių dalių, su kuriomis ne-
tinkamai elgiantis arba netinkamai jas pa-
šalinus gali kilti pavojus žmonių sveikatai ir

aplinkai. Tačiau norint tinkamai eksploatuoti įrenginį šios dalys būtinos. Šiuo simboliu pažymėtus įrenginius draudžiama šalinti su buitinėmis atliekomis.

Pastabos dėl sudėtinių medžiagų (REACH)

Naujausią informaciją apie sudėtines medžiagas rasite: www.kaercher.com/REACH

Šepečio apsauginis gaubtas

Paveikslas B

Apsauginis gaubtas saugo naudotoją arba netoliese esančius žmones nuo sužalojimų dėl išsviedžiamų dalelių.

Simboliai ant prietaiso

WRE 4 piktžolių šalinimo įrenginys



Įspėjimas apie aplinkui skriejančius objektus.



Liepkite kitiems žmonėms laikytis atokiau nuo darbo zonos.



Dirbdami su įrenginiu, naudokite tam skirtą klausos apsaugą ir apsauginius akinius.



Saugokite įrenginį nuo lietaus ir purškiamo vandens.

Kištukinis įkroviklis



Saugokite įrenginį nuo drėgmės. Įrenginį laikykite sausoje vietoje. Nenaudokite įrenginio lietaui lyjant. Įrenginys skirtas naudoti vidaus patalpose.

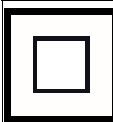

Įrenginys atitinka II saugumo klasės reikalavimus.

Priedai ir atsarginės dalys

Naudokite tik originalius priedus ir originalias atsargines dalis – taip užtikrinsite, kad įrenginys veiktų patikimai ir be triukščių. Informaciją apie priedus ir atsargines dalis rasite svetainėje www.kaercher.com.

Komplektacija

Įrenginio tiekiamo komplekto sudėtis parodyta ant pakuotės. Išpakavę patikrinkite, ar yra visos įrenginio detalės. Jei trūksta priedų arba yra transportavimo pažeidimų, praneškite apie tai pardavėjui.

Įrenginio aprašymas

Paveikslas A

- 1 Besisukantis nailono šepetys
- 2 Šepečio apsauginis gaubtas
- 3 Pasukama valymo galvutė
- 4 Pasukamos valymo galvutės išblokavimo mygtukas
- 5 Teleskopinis kotas
- 6 Rankena, laikyti abiem rankom
- 7 Įrenginio jungiklio išblokavimo mygtukas
- 8 Teleskopinio koto išblokavimo mygtukas
- 9 Rankena
- 10 Įrenginio jungiklis
- 11 Laikiklis, skirtas 12 V akumulatoriaus blokui

Montavimas

1. Pridedamą vamzdį nuolaidžia puse įstumkite į variklio korpusą. Išgirskite, kaip užsifiksuoja.

DĖMESIO

Sugadinimo pavojus

Rankena yra iš anksto sumontuota ir nustatyta trumpiausiai teleskopinio koto pakopai. Nekeiskite nustatymo, kol nesumontuosite iki galo teleskopinio koto.

2. Viršutinę vamzdžio dalį įkiškite į rankenos laikiklį.

Paveikslas C

Išgirskite, kaip užsifiksuoja.

3. Įrenginio laidą veskite į laido kanalą teleskopiniame kote iš apačios į viršų.

Paveikslas D

4. Rankena, laikyti abiem rankom, įstumkite į laikiklį.

Paveikslas E

Išgirskite, kaip užsifiksuoja.

5. Apsauginį gaubtą įstumkite į laikiklį.

Paveikslas F

Išgirskite, kaip užsifiksuoja.

6. Užsukite laikiklio uždarymo rankeną ir nuimkite.

Paveikslas G

7. Žiedo formos šerių juostą įspauskite į šepečio laikiklį ir užfiksuokite.

Paveikslas H

8. Uždėkite uždarymo rankeną ir užsukite.

Paveikslas I

Eksploatavimo pradžia

Įrenginio nustatymas

Teleskopinio koto nustatymas

Įrenginio ilgį galite pritaikyti savo poreikiams.

1. Paspauskite išblokavimo mygtuką.

2. Teleskopinį kotą nustatykite, kaip norite.

Paveikslas J

Valymo galvutės nustatymas

Valymo galvutės kampą galite pritaikyti savo poreikiams.

1. Paspauskite išblokavimo mygtuką.

2. Valymo galvutę nustatykite, kaip norite.

Paveikslas K

Akumulatoriaus įdėjimas

DĖMESIO

Nešvarūs kontaktai

Žala įrenginiui ir akumulatoriui

Prieš naudodami patikrinkite akumulatoriaus skyrius ir kontaktai neužteršti purvu ir, jeigu būtina, išvalykite.

1. Akumuliatorių stumkite į laikiklį, kaip išgirstumėte, kaip jis užsifiksuoja.

Akumulatoriaus išėmimas

⚠ ĮSPĖJIMAS

Nekontroliuojamas veikimas

Sužalojimų pavojus

Kai nedirbate ar prieš atlikdami techninės ir profilaktinės priežiūros darbus akumuliatorių išimkite iš įrenginio.

1. Paspauskite išblokavimo mygtuką.

2. Išimkite akumuliatorių išimkite iš įrenginio.

Informacija apie darbo režimą su akumulatoriaus bloku ir įkrovikliu.

Ekranas

Akumulatoriaus blokas turi ekraną. Ekране galima matyti:

- įkrovimo lygį,
- įkrovimo eigą,
- kiek laiko dar truks įkrovimas.

Pastaba

Laikas priderinamas, atsižvelgiant į galios perjungimą!

- Pranešimai apie klaidas
Rodmuo sukasi, atsižvelgiant į naudojamą prietaisą, dirbant su akumulatoriaus bloku.

Rodmuo	Reikšmė
Akumulatoriaus bloko laikymas	
	Nenaudojamo akumulatoriaus bloko įkrovimo būseną.
Akumulatoriaus bloko naudojimas	
	Naudojamo akumulatoriaus bloko likęs naudojimo laikas.
Akumulatoriaus bloko įkrovimas	
	Įkraunamo akumulatoriaus bloko likęs įkrovimo laikas.
	Akumulatoriaus blokas įkrautas iki galo.
Klaidos rodmuo	
	Akumulatoriaus bloko temperatūra už leistino temperatūros diapazono arba dėl trumpojo jungimo akumulatoriaus blokas užblokuotas (žr. skyrių).

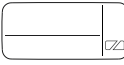
Rodmuo	Reikšmė
	Akumuliatoriaus blokas sugedęs, dėl saugumo jis užblokuotas. Daugiau nenaudokite akumuliatoriaus bloko ir pašalinkite jį pagal galiojančias nuostatas.

Eksplotavimas

⚠ ATSARGIAI

Nepritvirtintas akumuliatoriaus blokas Sužalojimų ir materialinės žalos pavojus. Atkreipkite dėmesį į tai, kad akumuliatoriaus blokas užsifikuotų.

Pastaba

Naudojimo metu ekrane rodomas likęs naudojimo laikas.

Panaudoję taip pat įkraukite iš dalies įkrautus akumuliatoriaus blokus.

Prieš naudodami akumuliatoriaus bloką „KÄRCHER Battery Power (+)“ sistemos įrenginyje, atsižvelkite į naudojamo įrenginio naudojimo instrukciją ir pridėdamus saugos nurodymus.

Prieš pradėdami naudoti patikrinkite akumuliatoriaus bloko ir įrenginio (18 V–36 V) suderinamumą.

1. Akumuliatoriaus bloką įstumkite į įrenginio laikiklį.
2. Baigę darbą išimkite iš įrenginio akumuliatoriaus bloką.
3. Akumuliatoriaus bloką įkraukite baigę darbą.

Įkrovimo procesas

Pastaba

Naudojimo nurodymus rasite akumuliatoriaus bloko arba naudojamo įrenginio naudojimo instrukcijoje.

1. Akumuliatorių įstumkite į įkroviklio akumuliatoriaus adapterį.
2. Tinklo kištuką įkiškite į lizdą.
3. Įkrovimas prasidedamas automatiškai.

Akumuliatoriaus bloko ekrane rodoma įkrovimo trukmė. Jeigu akumuliatoriaus blokas įkrautas iki galo, ekrane rodoma 100 %.

4. Įkrovus akumuliatoriaus bloką ištraukite iš akumuliatoriaus adapterio.
5. Ištraukite tinklo kištuką iš lizdo.

Pastaba

Pasibaigus įkrovimui akumuliatorius gali likti įkroviklyje. Perkrovos pavojus nėra. Venkite nereikalingo energijos vartojimo, įkroviklį ištraukite, kai akumuliatoriaus blokas bus iki galo įkrautas.

Ekrane rodomas temperatūros simbolis

Akumuliatoriaus bloko įkrauti neleistinoje temperatūroje draudžiama. Įkrovimo bandymo metu akumuliatoriaus bloko ekrane rodomas temperatūros simbolis.

- Palaukite, kol akumuliatorius pasieks įprastinio diapazono temperatūrą.

Įkrovimo procesas prasideda, kai akumuliatoriaus bloko temperatūra pasiekia leistiną temperatūrą.

Įrenginio įjungimas

Paspauskite išblokavimo įtaisą, kad išblokuotumėte įrenginio jungiklį (saugos funkcija). Tik tada galima įjungti įrenginį įrenginio mygtuku.

1. Paspauskite išblokavimo mygtuką.
2. Tuo pat metu paspauskite įrenginio mygtuką.
Įrenginys įsijungia, išblokavimo mygtuką galite atleisti, įrenginys veikia toliau.
3. Atleiskite įrenginio jungiklį.
Įrenginys sustoja.

Išimkite piktžoles

1. Įrenginį lėtais judesiais šiek tiek pakreipkite ir, nenaudodami jėgos, veskite virš valomo paviršiaus. Įrenginį virš paviršiaus šiek tiek pakreipkite.

Paveikslas L

2. Giliai augančias piktžoles bandykite pašalinti per kelis kartus lėtais judesiais.
3. Siūlėms apdirbti įrenginį laikykite už antrosios rankenos šonų, šiek tiek pakreipkite. Stebėkite, kad prireikus būtų pašalinta atsilaisvinusi siūlių medžiaga.

Pastaba

Stebėkite, kad įrenginys piktžoles šalintų nuo paviršiaus. Jis šaknų nerauna.

Nailono šepečiu kruopščiai pašalinsite įvairiausių rūšių piktžoles beveik nuo bet kokio kieto pagrindo. Valymo rezultatas, gali skirtis, atsižvelgiant į išorinius veiksnius (oro

drėgmę, dirvos drėgmę ir aplinkos temperatūrą).

DĖMESIO

Sugadinimo pavojus

Įrenginiu negremžkite arba gremžimui naudokite šepetio apsauginį gaubtą. Įrenginį galima sugadinti.

Transportavimas

⚠ **ATSARGIAI**

Nesilaikant svorio nuorodos

Sužalojimų ir materialinės žalos pavojus

Transportuodami atsižvelkite į įrenginio svorį.

Laikymas

⚠ **ATSARGIAI**

Nesilaikant svorio nuorodos

Sužalojimų ir materialinės žalos pavojus

Laikydami atsižvelkite į prietaiso svorį.

Tinkamas įrenginio laikymas

Laikomą įrenginį pakabinkite ant pakabini-
mo kilpos prie rankenos. Įrenginį galima pa-
dėti ant apsauginio gaubto krašto.

DĖMESIO

Šepetį sugadinimo pavojus

Įrenginio nestatykite ant šepetį.

Techninė priežiūra ir eksploatacinės parengties užtikrinimas

Šerių juostos keitimas

Pastaba

Šerių juostą reikia keisti, jeigu šepetiai pakankamai nusidėvėjo.

1. Išimkite akumulatoriaus bloką išimkite iš įrenginio.
2. Užsukite šepetio laikiklio uždarymo rankeną ir nuimkite.
3. Seną šerių juostą ištraukite, panaudodami pagalbinių išėmimo įtaisą.
4. Naują šerių juostą įspauskite į laikiklį ir užfiksuokite (žr. „Montavimas“)
5. Uždėkite uždarymo rankeną ir užsukite.

Pakeiskite apsauginį gaubtą

⚠ **ĮSPĖJIMAS**

Sužalojimų rizika dėl aukštai išsviestų dalelių

Piktžolių šalinimo įrenginį naudokite tik su nepažeistu apsauginiu gaubtu.

Apsauginis gaubtą reikia pakeisti, kai nusidėvėjimą liudija trūkiai ar lūžiai.

1. Išimkite šerių juostą.
2. Plokščiu atsuktuvu atsukite apsauginio gaubto užraktą.

Paveikslas N

3. Apsauginį gaubtą patraukite atgal.
4. Uždėkite naują apsauginį gaubtą ir užfiksuokite.

Nuimkite rankeną, laikyti abiem rankom

Paveikslas M

Rankeną, laikyti abiem rankom, nuimt gali-
ma remonto tikslais.

1. Plokščiu atsuktuvu atsukite rankenos, laikyti abiem rankom, užraktą.
2. Rankeną, laikyti abiem rankom, patraukite žemyn iš laikiklio.

Vėl sumontuodami, stebėkite, kad rankena, laikyti abiem rankom, tinkamai užsifiksuotų.

Valymas

Akumulatoriaus bloką prieš valymo darbus reikia išimti iš įrenginio.

DĖMESIO

Netinkamas valymas

Įrenginio sugadinimas

Nevalykite įrenginio žarnos arba aukšto slėgio vandens srove.

Nenaudokite agresyvių valiklių.

Šepetį nekratykite ant grindų.

1. Išimkite akumulatoriaus bloką.
2. Šepetiu nuvalykite augalų likučius.
3. Įrenginį išvalykite drėgna šluoste.

Pagalba trikčių atveju

Gedimų priežastys dažnai yra paprastos, kurias nesunkiai pašalinsite pasinaudoję šia apžvalga. Kilus abejonių arba atsiradus čia nenurodytų gedimų, kreipkitės į įgaliotą klientų aptarnavimo tarnybą.

Senstančios baterijos talpa net ir gerai ją prižiūrint, mažėja, todėl net ir pilnai įkrauta

ji neveikia visą numatytą veikimo laiką. Tai nėra trūkumas.

Įrenginio triktys

Įrenginys neįsijungia

Akumuliatoriaus blokas neteisingai įstatytas.

1. Akumuliatoriaus bloką stumkite į laikiklį taip, kad jis užsifiksuotų.

Akumuliatoriaus blokas išsikrovęs.

1. Įkraukite akumuliatoriaus bloką.

Akumuliatoriaus blokas budėjimo režime.

1. Įrenginio mygtuką paspauskite ilgiau arba antrą kartą.

Akumuliatoriaus blokas sugedęs.

1. Pakeiskite akumuliatoriaus bloką.

Įrenginys darbo metu sustoja.

Akumuliatorius perkaito

- Nutraukite darbą, palaukite, kol akumuliatorius atvės iki leistinos temperatūros. Tai gali trukti keletą minučių.

Įrenginys darbo metu sustoja.

Užsiblokavusi šerių juosta / įrenginio perkrova / suveikė variklio apsauga

- Leiskite įrenginiui keletą minučių atvėsti.
- Darbo metu įrenginio stipriai nespauskite.

Valymo rezultatas netenkina

Nusidėvėję šeriai

- Pakeiskite šerių juostą.

Įkrovimo klaida

Akumuliatoriaus blokas neveikia, ekranas šviečia

Įkroviklis sugedęs.

1. Pakeiskite įkroviklį.

Akumuliatoriaus blokas neveikia, ekranas nešviečia

Akumuliatoriaus blokas visiškai išsikrovęs arba sugedęs.

1. Palaukite, ar po kurio laiko ekrane bus rodomas likęs įkrovimo laikas.

Jeigu ekranas nešviečia, akumuliatoriaus blokas sugedęs.

2. Pakeiskite akumuliatoriaus bloką.

Akumuliatoriaus blokas nesikrauna, ekrane rodomas temperatūros simbolis

Per žema / per aukšta akumuliatoriaus bloko temperatūra.

1. Akumuliatoriaus bloką laikykite vidutinės temperatūros aplinkoje, palaukite, kad

akumuliatoriaus blokas pasiektų įprastinio diapazono temperatūrą, žr. skyrių „Techniniai duomenys“ akumuliatoriaus bloko naudojimo instrukcijoje.

Įkrovimas pradedamas automatiškai.

Akumuliatoriaus bloko triktys

Bendroji klaida

Ekrane rodomas sulūžusios baterijos simbolis

Akumuliatoriaus blokas sugedęs, dėl saugumo jis užblokuotas.

1. Nenaudokite akumuliatoriaus bloko.
2. Akumuliatoriaus bloką pašalinkite jį pagal galiojančias nuostatas.

Eksploatacijos triktis

Ekrane rodomas temperatūros simbolis

Per žema / per aukšta akumuliatoriaus bloko temperatūra.

1. Palaukite, kad akumuliatoriaus blokas pasiektų įprastinio diapazono temperatūrą, žr. skyrių „Techniniai duomenys“ akumuliatoriaus bloko naudojimo instrukcijoje.

Įvykus trumpajam jungimui akumuliatoriaus bloko naudojimas blokuojamas 30 sekundžių. Jeigu trumpasis jungimas įvyksta dažniau, akumuliatoriaus blokas užblokuojamas visam laikui.

1. Norėdami išblokuoti akumuliatoriaus bloką, prijunkite jį prie įkroviklio.

Ekrane rodomas likusio naudojimo laikas 0, prietaisas išjungiamas

Akumuliatoriaus blokas išsikrovęs.

1. Įkraukite akumuliatoriaus bloką.

Laikymo klaida

Ekrane likutinė galia nerodoma

Akumuliatoriaus blokas išsikrovęs.

1. Įkraukite akumuliatoriaus bloką.

Ekrane rodoma 70 % liekamojo galia, nors akumuliatoriaus blokas pilnai įkrautas

Akumuliatoriaus blokas yra automatiniai laikymo režime. Laikymo režimas aktyvinamas tuo atveju, jeigu akumuliatoriaus blokas nebuvo naudotas daugiau negu 21 dieną. Ši funkcija apsaugo akumuliatoriaus

elementus nuo greito senėjimo ir prailgina jo tinkamumo naudoti laiką.

1. Prieš naudodami akumulatoriaus bloką kitą kartą, jį vėl pilnai įkraukite.

Garantija

Kiekvienoje šalyje galioja mūsų įgaliotų pardavėjų nustatytos garantijos sąlygos. Galimus įrenginio gedimus garantijos galiojimo laikotarpiu pašalinsime nemokamai, jei tokių gedimų priežastis buvo netinkamos medžiagos ar gamybos defektai. Dėl garantinių gedimų šalinimo kreipkitės į savo pardavėją arba artimiausią klientų aptarnavimo tarnybą pateikdami pirkimą patvirtinantį kasos kvitą.

(Adresą rasite kitoje pusėje)

Techniniai duomenys

WRE 4 WRE 4 Battery Battery Set Set

Įrenginio galios duomenys

Akumulatoriaus bloko tipas	-	Battery Power	18/25
----------------------------	---	---------------	-------

Darbinė įtampa	V	18	18
----------------	---	----	----

Šepečio sukčių skaičius	1/min	2300-2800	2300-2800
-------------------------	-------	-----------	-----------

Šepečio skersmuo	mm	180	180
------------------	----	-----	-----

Šepečio medžiaga		Nailonas	Nailonas
------------------	--	----------	----------

Matmenys ir svoriai

Svoris	kg	2,8	3,3
--------	----	-----	-----

Ilgis x plotis x aukštis	mm	1370 x 230 x 380	1370 x 230 x 380
--------------------------	----	------------------	------------------

Nustatytos vertės

Plaštakos ir rankos vibracijos vertė	m/s^2	<2,5	<2,5
--------------------------------------	---------	------	------

Neapibrėžtis K	m/s^2	0,2	0,2
----------------	---------	-----	-----

Triukšmo lygis	dB(A)	71	71
----------------	-------	----	----

Neapibrėžtis K_{pA}	dB(A)	2	2
-----------------------	-------	---	---

Garso galios lygis	dB(A)	87	87
--------------------	-------	----	----

L_{WA} + Neapibrėžtis

K_{WA}

Gamintojas pasilieka teisę atlikti techninius pakeitimus.

ES atitikties deklaracija

Pareiškiame, kad toliau aprašyto aparato brėžiniai ir konstrukcija bei mūsų į rinką išleistas modelis atitinka pagrindinius ES direktyvų saugumo ir sveikatos apsaugos reikalavimus. Jeigu įrenginiui atliekamas su mumis nesusuderintas keitimas, ši deklaracija netenka savo galios.

Produktas: piktžolių šalinimo įrenginys

Tipas: WRE 4

Atitinkamos ES direktyvos

2006/42/EB (+2009/127/EB)

2014/30/ES

2011/65/ES

2000/14/EB

Taikomi darnieji standartai

EN 60335-1

EN 62233: 2008

EN 55014-1: 2006+A2: 2011

EN 55014-2

EN 50581

Taikoma atitikties įvertinimo procedūra

2000/14/EB: V priedas

Svertinis garso galios lygis dB(A)

Išmatuotas: 85

Garantuojamas: 87

Pasirašantys asmenys veikia pagal bendrovės vadovų įgaliojimus.



H. Jenner

Chairman of the Board of Management



S. Reiser

Director Regulatory Affairs & Certification

Dokumentacijos tvarkytojas: S. Reiser

Alfred Kärcher SE & Co. KG

Alfred-Kärcher-Str. 28 - 40

71364 Vinendenas, Vokietija

Tel.: +49 7195 14-0

Faks.: +49 7195 14-2212

Vinendenas, 2018-10-01

Зміст

Загальні вказівки	218
Загальні вказівки з техніки безпеки	218
Пристрій для прибирання бур'янів WRE 4	218
Вказівки з техніки безпеки	218
Штекерний зарядний пристрій	219
Вказівки з техніки безпеки	219
Акумуляторний блок/зарядний пристрій	219
Використання за призначенням	220
Охорона довкілля	220
Захисний кожух для щітки	220
Символи на пристрої	220
Приладдя та запасні деталі	220
Комплект поставки	221
Опис пристрою	221
Збирання	221
Введення в експлуатацію	221
Інформація щодо експлуатації з акумуляторним блоком та зарядним пристроєм	222
Увімкнення пристрою	223
Видалення бур'яну	223
Транспортування	223
Зберігання	224
Правильне зберігання пристрою	224
Догляд та технічне обслуговування	224
Заміна стрічки з щетиною	224
Заміна захисного кожуха	224
Знімання додаткової рукоятки	224
Очищення	224
Допомога в разі несправностей	224
Гарантія	226
Технічні характеристики	226
Декларація про відповідність стандартам ЄС	226

Загальні вказівки



Перед першим використанням пристрою слід ознайомитися з цією оригінальною інструкцією з експлуатації і діяти відповідно до неї. Зберігати оригінальну інструкцію з експлуатації для подальшого користування або для наступного власника.

Загальні вказівки з техніки безпеки

⚠ НЕБЕЗПЕКА ● *Небезпека ядухи. Пакувальну плівку зберігати у недоступному для дітей місці.*

⚠ ПОПЕРЕДЖЕННЯ ● *Особи з обмеженими фізичними, сенсорними або розумовими здібностями, а також особи, що не мають необхідного досвіду і знань, можуть використовувати пристрій тільки під належним наглядом або якщо вони пройшли інструктаж компетентної особи щодо безпечного використання обладнання й усвідомлюють можливі ризики.* ● *Забороняється працювати з пристроєм дітям.* ● *Стежити за тим, щоб діти не грали з пристроєм.*

Вказівка ● *Не використовувати пристрій, коли інші люди або тварини перебувають у робочій зоні.*

Пристрій для прибирання бур'янів WRE 4 Вказівки з техніки безпеки

- Ніколи повністю не занурювати пристрій у рідину.
- Використовувати пристрій лише на відкритому повітрі.
- Регулярно перевіряти пристрій на пошкодження. У разі видимих пошкоджень не використовувати пристрій.
- Перед роботою переконатися, що поверхня, яку потрібно очистити, не містить піску, каменю або сипучих компонентів. Під час чистки може виникнути викидання цих матеріалів або пошкодження поверхні та пристрою.
- Під час роботи враховувати віддачу пристрою. Увімкнений пристрій може рухатися неконтрольовано вперед і назад. Тримати пристрій міцно та забезпечувати його надійне положення.
- Не використовувати пристрій поблизу пристроїв, які знаходяться під напругою.
- Дотримуватися вказівок з техніки безпеки, які знаходяться у комплекті з

акумуляторним блоком, та діяти відповідно до них.

Штекерний зарядний пристрій

Вказівки з техніки безпеки

⚠ НЕБЕЗПЕКА ● *Небезпека вибуху.* Не заряджати батареї (первинні гальванічні елементи). ● Не користуйтеся зарядним пристроєм у вибухонебезпечному середовищі. ● Не кидати акумуляторні блоки у вогонь і не викидати у побутове сміття. ● Уникати контакту з рідиною, що виступила з пошкоджених акумуляторів. У разі контакту негайно промити рідину водою, а у разі потрапляння в очі додатково проконсультуватися з лікарем.

⚠ ПОПЕРЕДЖЕННЯ ● Особи з обмеженими фізичними, сенсорними або розумовими здібностями, а також особи, що не мають необхідного досвіду і знань, можуть використовувати пристрій тільки під належним наглядом або якщо вони пройшли інструктаж компетентної особи щодо безпечного використання обладнання й усвідомлюють можливі ризики. ● Не дозволяти дітям грати з пристроєм. ● Стежити за тим, щоб діти не грали з пристроєм.

● Дітям старше 8 років дозволено користуватись пристроєм, якщо вони проінструктовані особою, яка відповідає за їхню безпеку, або знаходяться під належним наглядом, а також усвідомлюють потенційні ризики.

● Дітям дозволено проводити очищення та обслуговування пристрою тільки під наглядом. ● Перевіряйте відповідність напруги в мережі та напруги, вказаної на заводській табличці зарядного пристрою. ● Використовувати зарядний пристрій лише для заряджання дозволених акумуляторних блоків.

● Кожного разу перед початком роботи з пристроєм перевіряйте штекерний блок, з'єднувальний кабель, адаптер акумулятора й акумуляторний блок на відсутність пошкоджень. Не заряджай-

те пошкоджені пристрої. У разі пошкодження замініть пристрій. ● Не заряджати пошкоджені акумуляторні блоки. Пошкоджені акумуляторні блоки замініти акумуляторними блоками, дозволеними компанією KÄRCHER. Не стосуйтеся пристроїв із вбудованим акумулятором. ● Не відкривайте зарядний пристрій. У разі пошкодження або несправності замініть зарядний пристрій. ● Оберегайте з'єднувальний кабель від високих температур, гострих країв, мастила і рухомих деталей пристрою.

⚠ ОБЕРЕЖНО ● Не використовуйте зарядний пристрій у вологому або забрудненому стані. ● Не встановлюйте акумуляторні блоки у вологому або забрудненому стані в адаптер акумулятора зарядного пристрою.

УВАГА ● *Небезпека короткого замикання.* Захищайте контакти адаптера акумулятора від металевих деталей. ● *Небезпека короткого замикання.* Не зберігати акумуляторні блоки разом з металевими предметами. ● *Небезпека пошкодження.* Щоб уникнути пошкоджень, не намотуйте з'єднувальний кабель на мережевий штекерний блок або адаптер акумулятора. ● Не накривайте зарядний пристрій під час роботи. ● Не переносьте зарядний пристрій, тримаючи його за з'єднувальний кабель.

Вказівка ● *Обов'язково прочитайте вказівки з техніки безпеки, що входять до комплекту акумуляторного блока. Дотримуйтесь вказівок з техніки безпеки під час використання.*

Акумуляторний блок/ зарядний пристрій

Прочитайте та майте на увазі інструкції з експлуатації та вказівки з техніки безпеки щодо роботи з акумулятором та зарядним пристроєм.

Використання за призначенням

⚠ ПОПЕРЕДЖЕННЯ

Ризик травми через викидання дрібних частин

Використовувати пристрій для прибирання моху та бур'янів тільки з неушкодженим захисним кожухом.

Пристрій призначений для прибирання моху та бур'янів із прямих щілин та конструкцій зі складною поверхнею.

Пристрій призначений тільки для застосування в домашньому господарстві.

Телескопічна ручка та поворотна головка для прибирання можуть бути налаштовані під різну висоту тіла.

Можливо передбачуване неправильне застосування

Будь-яке непередбачене застосування неприпустиме.

Оператор несе відповідальність за збитки, заподіяні неправильним використанням.

Охорона довкілля



Пакувальні матеріали придатні до вторинної переробки. Упаковку необхідно утилізувати без шкоди для довкілля.



Електричні та електронні пристрої найчастіше містять цінні матеріали, які придатні до вторинної переробки, та компоненти, такі як батареї, акумулятори чи мастило, які у разі неправильного поводження з ними або неправильної утилізації можуть створити потенційну небезпеку для здоров'я людини та довкілля. Однак ці компоненти необхідні для належної експлуатації пристрою. Пристрої, позначені цим символом, забороняється утилізувати разом із побутовим сміттям.

Вказівки щодо компонентів (REACH)

Актуальні відомості про компоненти наведені на сайті: www.kaercher.com/REACH

Захисний кожух для щітки

Малюнок В

Захисний кожух запобігає ушкодження користувача або осіб, що стоять поруч, від викидання дрібних частин.

Символи на пристрої

Пристрій для прибирання бур'янів WRE 4



Попередження про небезпеку неконтрольованого руху об'єктів.



Тримайте інших людей подалі від робочої зони.



При роботі з пристроєм використовувати захисні навушники та захисні окуляри.



Забезпечити захист пристрою від дощу та бризок.

Штекерний зарядний пристрій



Забезпечити захист пристрою від вологості. Зберігати пристрій у сухому місці. Не виставляти пристрій під дощ. Пристрій можна використовувати лише у приміщеннях.

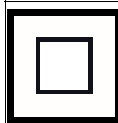

Пристрій відповідає вимогам класу захисту II.

Приладдя та запасні деталі

Слід використовувати лише оригінальне приладдя та оригінальні запасні частини, тому що саме вони гарантують безпечну та безперебійну експлуатацію пристрою.

Інформація щодо приладдя та запасних частин міститься на сайті www.kaercher.com.

Комплект поставки

Комплектація пристрою зазначена на упаковці. Під час розпакування пристрою перевірити комплектацію. У разі нестачі приладдя або ушкоджень, отриманих під час транспортування, слід повідомити про це торговельній організації, яка продала пристрій.

Опис пристрою

Малюнок А

- 1 Нейлонова щітка, що обертається
- 2 Захисний кожух для щітки
- 3 Поворотна головка для прибирання
- 4 Кнопка розблокування поворотної головки для прибирання
- 5 Телескопічна ручка
- 6 Додаткова рукоятка
- 7 Кнопка розблокування перемикача пристрою
- 8 Кнопка розблокування телескопічної ручки
- 9 Рукоятка
- 10 Перемикач пристрою
- 11 Гніздо для акумуляторного блока 18 В Battery Power

Збирання

1. Вставити трубку, що входить у комплект, скошеним боком у корпус двигуна.

Зафіксувати до появи характерного звуку.

УВАГА

Небезпека пошкодження

Рукоятка попередньо зібрана та налаштована на найкоротшу телескопічну стадію. Не змінювати налаштування, поки телескопічна ручка не буде повністю зібрана.

2. Вставити верхню частину трубки в гніздо рукоятки.

Малюнок С

Зафіксувати до появи характерного звуку.

3. Помістити кабель пристрою знизу вгору у кабельний канал у телескопічній ручці.

Малюнок D

4. Вставити додаткову рукоятку у гніздо.

Малюнок E

Зафіксувати до появи характерного звуку.

5. Вставити захисний кожух у гніздо.

Малюнок F

Зафіксувати до появи характерного звуку.

6. Відкрутити рукоятку затвору тримача і потім зняти.

Малюнок G

7. Придавити стрічку з щетиною у формі кільця до тримача щітки і зафіксувати її.

Малюнок H

8. Встановити рукоятку затвору та закрутити її.

Малюнок I

Введення в експлуатацію

Встановити пристрій

Встановити телескопічну ручку

Ви можете налаштувати довжину пристрою відповідно до ваших потреб.

1. Натиснути кнопку розблокування.
2. Встановити телескопічну ручку за бажанням.

Малюнок J

Встановити головку для прибирання

Ви можете налаштувати кут головки для прибирання відповідно до ваших потреб до прибирання.

1. Натиснути кнопку розблокування.
2. Встановити головку для прибирання за бажанням.

Малюнок K

Встановлення акумулятора

УВАГА

Засмічені контакти

Пошкодження пристрою та акумулятора

Перед встановленням акумулятора перевірте гніздо акумулятора та контакти на предмет забруднення та у разі необхідності очистіть їх.

1. Встановити акумулятор у гніздо та зафіксувати до характерного звуку.

Знімання акумулятора

⚠ ПОПЕРЕДЖЕННЯ

Неконтрольований запуск

Небезпека травмування

Під час перерв у роботі та перед проведенням робіт з техобслуговування та догляду витягнути акумулятор з пристрою.

1. Натиснути кнопку розблокування.
2. Вийняти акумулятор з пристрою.

Інформація щодо експлуатації з акумуляторним блоком та зарядним пристроєм

Дисплей

Акумуляторний блок обладнаний дисплеєм. На дисплеї можна побачити таку інформацію:



- Рівень заряду
- Хід заряджання
- Залишок часу роботи



Вказівка

Залишок часу роботи можна змінити, якщо перемкнуті потужність!

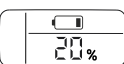
- Повідомлення про помилки

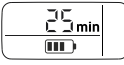
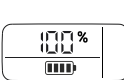
Під час вставляння акумуляторного блока індикація на дисплеї змінюється залежно від пристрою, що використовується.

Індикація	Значення
Зберігання акумуляторного блоку	
	Рівень заряду акумуляторного блоку, коли він не використовується.
Використання акумуляторного блоку	
	Залишковий час роботи акумуляторного блоку під час використання.
Заряджання акумуляторного блоку	
	Залишковий час заряджання акумуляторного блоку.
	Акумуляторний блок повністю заряджений.

Індикація	Значення
Індикація несправностей	
	Температура акумуляторного блоку знаходиться за межами дозволеного діапазону температур, або акумуляторний блок заблоковано внаслідок короткого замикання (див. главу).
	Акумуляторний блок несправний і заблокований з міркувань безпеки. Забороняється використовувати акумуляторний блок; його слід утилізувати належним чином.

Експлуатація

⚠ ОБЕРЕЖНО

Незакріплений акумуляторний блок

Небезпека травмування та пошкоджень

Слідкуйте за тим, щоб акумуляторний блок був зафіксований на місці.

Вказівка

На дисплеї під час використання відображається залишок часу.

Після застосування зарядіть частково розряджений акумуляторний блок.

Перед використанням акумуляторного блока в пристрої з серії систем KÄRCHER Battery Power (+) необхідно ознайомитися з інструкцією з експлуатації та вказівками з техніки безпеки пристрою.

Перед використанням перевірте відповідність акумуляторного блока та пристрою (18 В – 36 В).

1. Вставте акумуляторний блок у гніздо пристрою.
2. Після завершення роботи вийміть акумуляторний блок із пристрою.
3. Після завершення роботи зарядіть акумуляторний блок.

Процес заряджання

Вказівка

Вказівки щодо обслуговування містяться в інструкції з експлуатації акумуля-

торного блока або пристрою, що використовується.

1. Вставити акумуляторний блок в адаптер акумулятора зарядного пристрою.
2. Вставити мережевий блок живлення з вилкою у розетку.
3. Зарядження почнеться автоматично.
Дисплей акумуляторного блока відображає час, що залишився до повної зарядки. У разі повного заряду акумуляторного блока на дисплеї відображається 100 %.
4. Після зарядки витягнути акумуляторний блок із адаптера акумулятора.
5. Витягнути мережевий блок живлення з вилкою з розетки.

Вказівка

Заряджений акумуляторний блок до застосування може залишитися в зарядному пристрої. Ризику надмірного зарядження немає.

Щоб запобігти споживанню зайвої електроенергії, вийміть вилку зарядного пристрою з розетки, коли акумуляторний блок повністю заряджений.

Відображення символу температури на дисплеї

За межами допустимої температури заряджати акумуляторний блок неможливо. Дисплей акумуляторного блока відображає символ температури під час зарядження.

- Дочекайтеся, доки температура акумулятора повернеться до нормального діапазону.

Процес зарядження починається, коли температура акумуляторного блока досягає допустимого діапазону температур.

Увімкнення пристрою

Ви повинні натиснути на розблокування, щоб звільнити перемикач пристрою (функція безпеки). Тільки тоді пристрій може бути включений за допомогою перемикача пристрою.

1. Натиснути кнопку розблокування.
2. Натиснути перемикач пристрою у той же час.

Коли пристрій запуститься, кнопку розблокування можна буде відпустити, пристрій буде продовжувати роботу.

3. Відпустити перемикач пристрою.
Пристрій зупиниться.

Видалення бур'яну

1. Вести пристрій завжди трохи під кутом повільно, а також не давити на поверхню, що потребує чистку. Не вести пристрій плоско по поверхні.

Малюнок L

2. Жорстку рослинність проходити декілька раз та повільно.
3. Щоб обробити щілини, пристрій можна тримати з боків додаткової ручки і, таким чином, трохи нахилити його.
Будь ласка, зверніть увагу, що при цьому вільний матеріал, який знаходиться у щілині, буде видалений.

Вказівка

Зверніть увагу, що пристрій видаляє бур'яни поверхнево. Він не видаляє коріння.

М'яка нейлонова щітка здатна видалити широкий спектр різних видів бур'янів практично з будь-якої твердої поверхні, а також щілин. Однак результат очищення може змінюватися в залежності від зовнішніх впливів (вологість повітря, вологість ґрунту та температура навколишнього середовища).

УВАГА

Небезпека пошкодження

Не скребти пристрій, у іншому разі використовувати захисний кожух для щітки під час чистки таким чином. Пристрій може бути пошкоджено

Транспортування

△ ОБЕРЕЖНО

Недотримання ваги

Небезпека травмування та пошкоджень

Під час транспортування враховувати вагу пристрою.

Зберігання

△ ОБЕРЕЖНО

Недотримання ваги

Небезпека травмування та пошкоджень

Під час зберігання враховувати вагу пристрою.

Правильне зберігання пристрою

Повісити пристрій на висячій петлі, що знаходиться у ручці, на зберігання. Крім того, ви можете поставити пристрій на краю захисного кожуха.

УВАГА

Небезпека пошкодження щіток

Не ставити пристрій на щітки.

Догляд та технічне обслуговування Заміна стрічки з щетиною

Вказівка

Стрічку з щетиною потрібно міняти, коли на щітках можна буде побачити знос.

1. Вийняти акумуляторний блок з пристрою.
2. Відкрутити рукоятку затвору тримача щітки, а потім зняти.
3. Витягнути зношену стрічку з щетиною за допомогою ручки для витягування.
4. Придавити по частинах нову стрічку з щетиною до тримача і зафіксувати її (див. «Збирання»).
5. Встановити рукоятку затвору та закрутити її.

Заміна захисного кожуха

△ ПОПЕРЕДЖЕННЯ

Ризик травми через викидання дрібних частин

Використовувати пристрій для прибирання бур'янів тільки з неушкодженим захисним кожухом.

Захисний кожух потрібно міняти, коли на ньому можна буде побачити знос, такий як тріщини або розриви.

1. Зняти стрічку з щетиною.

2. Послабити фіксатор захисного кожуха за допомогою плоскої викрутки.

Малюнок N

3. Витягнути захисний кожух назад.
4. Встановити новий захисний кожух та зафіксувати його.

Знімання додаткової рукоятки

Малюнок M

Додаткову рукоятку можна зняти для ремонту.

1. Послабити фіксатор додаткової рукоятки за допомогою плоскої викрутки.
2. Потягнути додаткову рукоятку вниз із тримача.

Під час повторного встановлення слідкувати за тим, щоб додаткова рукоятка надійно зафіксувалася.

Очищення

Перед очищенням необхідно вийняти акумуляторний блок із пристрою.

УВАГА

Неправильне очищення

Пошкодження пристрою

Не мити пристрій під струменем води зі шланга або під високим тиском.

Не використовувати агресивних миючих засобів.

Не вбивати щітку об підлогу.

1. Зняти акумуляторний блок.
2. Рослинні залишки прибрати за допомогою щітки.
3. Чистити пристрій вологою тканиною.

Допомога в разі несправностей

Несправності часто мають просту причину, яку можна усунути самостійно за допомогою інструкцій, наведених нижче. За наявності сумнівів або в разі неназваних несправностей слід звертатися до авторизованої сервісної служби.

Під час збільшення строку служби ємність акумуляторного блока знижується навіть за доброго обслуговування, внаслідок чого навіть у разі повної зарядки повний час роботи більше не забезпечуватиметься. Це не є дефектом.

Несправності пристрою

Пристрій не запускається

Акумуляторний блок встановлено неправильно.

1. Встановити акумуляторний блок у гніздо та зафіксувати до характерного звуку.

Акумуляторний блок розряджений.

1. Зарядити акумуляторний блок.

Акумуляторний блок знаходиться у сплячому режимі.

1. Тримати довше перемикач пристрою або натиснути другий раз.

Акумуляторний блок пошкоджений.

1. Замінити акумуляторний блок.

Пристрій зупиняється під час роботи

Акумулятор перегрітий

- Зупинити роботу та дати акумулятору охолонути до допустимого температурного діапазону. Це може зайняти кілька хвилин.

Пристрій зупиняється під час роботи

Стрічка з щетиною заблокована/пристрій перевантажено/захист двигуна знятий.

- Дати пристрою охолонути протягом декількох хвилин.
- Під час роботи менше давити на пристрій

Недостатній результат очищення

Зношені щітки

- Замінити стрічку з щетиною.

Помилки під час заряджання

Акумуляторний блок не заряджається, дисплей працює

Зарядний пристрій несправний.

1. Замініть зарядний пристрій.

Акумуляторний блок не заряджається, дисплей вимкнений

Акумуляторний блок повністю розряджений або несправний.

1. Дочекайтеся, доки на дисплеї через деякий час не з'явиться залишок часу заряджання.

Якщо дисплей не вмикається, акумуляторний блок несправний.

2. Замініть акумуляторний блок.

Акумуляторний блок не заряджається, на дисплеї відображається символ температури

Температура акумуляторного блока низька або висока.

1. Помістити акумуляторний блок у місце з поміркованими температурними умовами й дочекатися, доки температура акумуляторного блока повернеться до нормального діапазону, див. главу «Технічні характеристики» в інструкції з експлуатації акумуляторного блока.

Заряджання почнеться автоматично.

Несправності акумуляторного блока

Загальна помилка

На дисплеї відображається символ зламано акумулятора

Акумуляторний блок несправний і заблокований з міркувань безпеки.

1. Не використовуйте акумуляторний блок.
2. Утилізуйте акумуляторний блок належним чином.

Помилки під час експлуатації

На дисплеї відображається символ температури

Температура акумуляторного блока низька або висока.

1. Дочекайтеся, доки температура акумуляторного блока повернеться до нормального діапазону, див. главу «Технічні характеристики» в інструкції з експлуатації акумуляторного блока.

У разі короткого замикання акумуляторний блок блокується на 30 секунд. Якщо коротке замикання відбувається часто, акумуляторний блок блокується на тривалий час.

1. Щоб розблокувати акумуляторний блок, підключіть його до зарядного пристрою.

На дисплеї відображається залишок часу 0, пристрій вимикається

Акумуляторний блок розряджений.

1. Зарядіть акумуляторний блок.

Помилки під час зберігання

Дисплей не відображає залишок ємності

Акумуляторний блок розряджений.

1. Зарядіть акумуляторний блок.

Дисплей відображає залишкову ємність 70%, хоча акумуляторний блок повністю заряджений

Акумуляторний блок автоматично перейшов у режим зберігання. Режим зберігання активується, якщо акумуляторний блок не використовується більше ніж 21 день. Ця функція захищає акумуляторні елементи від швидкого старіння і збільшує строк служби.

1. Перед наступним використанням повністю зарядіть акумулятор.

Гарантія

У кожній країні діють відповідні гарантійні умови, встановлені уповноваженою організацією збуту нашої продукції в цій країні. Можливі несправності приладу протягом гарантійного строку ми усуваємо безкоштовно, якщо причина несправності полягає в дефектах матеріалів або виробничому браку. У разі виникнення претензій протягом гарантійного строку прохання звертатися, маючи при собі чек про покупку, до торговельної організації, що продала продукт, або до найближчої уповноваженої служби сервісного обслуговування.

(Адреси див. на звороті)

Технічні характеристики

	WRE 4 Battery	WRE 4 Battery Set
Робочі характеристики пристрою		
Тип акумуляторного блока	-	Battery Power 18/25
Робоча напруга V	18	18
Число обертів щіт-ки 1/min	2300-2800	2300-2800
Діаметр щітки mm	180	180
Матеріал щітки	Нейлон	Нейлон

WRE 4 Battery Set

Розміри та вага

Вага kg	2,8	3,3
Довжина x ширина x висота mm	1370 x 230 x 380	1370 x 230 x 380

Розраховані значення

Значення вібрації на руці/кисті m/s ²	<2,5	<2,5
Похибка K m/s ²	0,2	0,2
Рівень звукового тиску dB(A)	71	71
Похибка K _{рА} dB(A)	2	2
Рівень звукової тужності L _{WA} + похибка K _{WA} по-dB(A)	87	87

Зберігається право на внесення технічних змін.

Декларація про відповідність стандартам ЄС

Цим ми повідомляємо, що нижче зазначена машина на основі своєї конструкції та конструктивного виконання, а також у випущеної у продаж моделі, відповідає спеціальним основним вимогам щодо безпеки та захисту здоров'я представлених нижче директив ЄС. У разі внесення неузгоджених із нами змін до машини ця заява втрачає свою чинність.

Виріб: Пристрій для прибирання бур'янів
Тип: WRE 4

Відповідні директиви ЄС

2006/42/EG (+2009/127/EG)
2014/30/ЄС
2011/65/ЄС
2000/14/ЄС

Застосовувані гармонізовані стандарти

EN 60335-1
EN 62233: 2008
EN 55014-1: 2006+A2: 2011
EN 55014-2
EN 50581

Застосовуваний метод оцінки відповідності

2000/14/ЄС: Додаток V

Рівень звукової потужності, дБ(А)

Вимірний: 85

Гарантований: 87

Особи, що нижче підписалися, діють від імені та за довіреністю керівництва.



H. Jenner
Chairman of the Board of Management



S. Reiser
Director Regulatory Affairs & Certification

Особа, відповідальна за ведення документації: Ш. Райзер (S. Reiser)

Alfred Kärcher SE & Co. KG

Alfred-Kärcher-Str. 28 - 40

71364 Winnenden (Germany)

Тел.: +49 7195 14-0

Факс: +49 7195 14-2212

м. Вінненден, 01.10.2018

Мазмұны

Жалпы нұсқаулар	227
Техникалық қауіпсіздік бойынша жалпы нұсқаулар	227
Арамшөптер тазартқыш WRE 4	228
Қауіпсіздік техникасы бойынша нұсқаулар	228
Зарядтау құрылғысы	228
Қауіпсіздік техникасы бойынша нұсқаулар	228
Акумулятор жинағы/Зарядтау құрылғысы	229
Бұйымды мақсатына сәйкес қолдану	229
Қоршаған ортаны қорғау	229
Қорғауыш қақпағы бар щеткалар	229
Бұйымдағы белгілер	229
Керек-жарақ және қосалқы бөлшектер	230
Жеткізілім жинағы	230
Құрылғының сипаттамасы	230
Монтаж	230
Пайдалануға енгізу	231
Акумулятормен және зарядтау құрылғысымен жұмыс істеу туралы ақпарат	231
Құрылғыны қосу	232
Арамшөптерді алып тастау	232
Тасымалдау	233

Сақтау	233
Құрылғыны дұрыс сақтау	233
Күтім және техникалық қызмет көрсету	233
Қылшақты ауыстырыңыз	233
Қорғауыш қақпағын ауыстыру	233
Қосымша тұтқаны алыңыз	233
Тазалау	234
Ақаулар кезіндегі көмек	234
Кепілдік	235
Техникалық мағлұматтар	235
ЕО стандарттарына сәйкестігі туралы декларация	236

Жалпы нұсқаулар



Құрылғыны алғаш рет пайдалану алдында, осы пайдалану бойынша түпнұсқа нұсқаулықты оқыңыз және соларға сәйкес әрекет етіңіз. Пайдалану бойынша түпнұсқа нұсқаулықты кейін пайдалану немесе кейінгі пайдаланушылар үшін сақтап қойыңыз.

Техникалық қауіпсіздік бойынша жалпы нұсқаулар

⚠ ҚАУІП ● *Тұншығу қаупі! Қаптама пленканы балалардан алыс ұстау қажет.*

⚠ ЕСКЕРТУ ● *Физикалық, сезгіштік немесе ақыл-ой қабілеті нашарлаған не тәжірибесі мен біліктілігі жетіспейтін тұлғаларға құрылғыны қауіпсіз пайдалану туралы олардың қауіпсіздігіне жауапты тұлға нұсқаулық берген және олар нәтижесінде пайда болуы ықтимал қауіптерді түсінген, құрылғы тиісті түрде бақыланған жағдайда ғана пайдалана алады.*

● *Балаларға құрылғыны пайдалануға тыйым салынады.* ● *Балаларды бұйыммен ойнамайтындай етіп қадағалап тұрыңыз.*

Нұсқау ● *Жұмыс орнында басқа адамдар немесе жануарлар болған кезде құрылғыны пайдаланбаңыз.*

Арамшөптер тазартқыш WRE 4

Қауіпсіздік техникасы бойынша нұсқаулар

- Құрылғыны сұйықтыққа батыруға қатаң тыйым салынады.
- Құрылғыны ашық аспан жағдайында ғана пайдаланыңыз.
- Құрылғы зақымдалмағанын жиі тексеріп тұрыңыз. Көзге көрінетін зақымдану болса, құрылғыны пайдалануға болмайды.
- Жұмыстың алдында тазаланатын бетте құм, тас немесе бос бөлшектер жоқ екеніне көз жеткізіңіз. Тазарту кезінде олар лақтырып тасталуы немесе беті және құрылғы зақымдалуы мүмкін.
- Пайдалану кезінде құрылғының қайтарымын ескеріңіз. Қосулы тұрған құрылғы бақыланбайтын түрде әрі және бері қозғала алады. Құрылғыны мықтап ұстаңыз және нық сенімді қалыпқа қойыңыз.
- Құрылғыны қуатқа жалғанған құрылғылардың қасына орнатуға тыйым салынады.
- Аккумулятор жинағына қоса берілген қауіпсіздік техникасы бойынша нұсқаулықты сақтаңыз және соған сәйкес әрекет етіңіз.

Зарядтау құрылғысы Қауіпсіздік техникасы бойынша нұсқаулар

- △ **ҚАУІП** ● *Жарылыс қаупі.*
Батареяларды (куат беру элементі) зарядтауға болмайды. ● **Зарядтау құрылғысын жарылғыш ортада қолданбаңыз.** ● **Аккумуляторларды отқа немесе үй қоқысына тастамаңыз.**
- Ақаулы аккумулятордан аққан сұйықтықпен жанасуға жол бермеңіз. Сұйықтық тиген жағдайда бірден сумен шайып қойыңыз да, көзге тиген жағдайда дәрігерге де қаралыңыз.
- △ **ЕСКЕРТУ** ● *Физикалық, сезгіштік немесе ақыл-ой қабілеті нашарлаған не тәжірибесі мен біліктілігі жетіспейтін*

тұлғаларға құрылғыны қауіпсіз пайдалану туралы олардың қауіпсіздігіне жауапты тұлға нұсқаулық берген және олар нәтижесінде пайда болуы ықтимал қауіптерді түсінген, құрылғы тиісті түрде бақыланған жағдайда ғана пайдалана алады. ● Балалардың құрылғымен ойнауына рұқсат етпеңіз. ● Балаларды бұйыммен ойнамайтындай етіп қадағалап тұрыңыз. ● 8 жастан үлкен балалар олардың қауіпсіздігі үшін жауапты тұлғаның тарапынан құрылғыны пайдалануға машықтанған немесе қадағаланған және құрылғыны пайдаланудан туындайтын қауіптерді түсінген жағдайда ғана құрылғыны пайдалана алады. ● Балалар тазалау және техникалық қызмет көрсету жұмыстарын тек біреудің бақылауында орындай алады. ● Кернеудің зарядтау құрылғысының техникалық ақпарат тақтайшасында көрсетілген кернеуіне сәйкестігін тексеріңіз. ● Зарядтағыш құрылғыны тек рұқсат етілген аккумуляторларды зарядтау үшін қолданыңыз. ● Өрбір іске қосу алдында желі адаптерінің, кабельді, батарея адаптерінің және аккумулятордың зақымдарының жоқтығын тексеріңіз. Зақымдалған құрылғыларды қолданбаңыз. Зақымдалған болса, құрылғыны ауыстырыңыз. ● Зақымдалған аккумуляторларды зарядтауға болмайды. Зақымдалған аккумуляторларды KÄRCHER компаниясы рұқсат еткен аккумуляторлармен алмастырыңыз. Аккумулятор кірістірілген құрылғыларға қатысты емес. ● **Зарядтау құрылғысын ашпаңыз.** Зарядтағышты зақымдалған болса немесе ақаулы жағдайда ауыстырыңыз. ● Байланыстырғыш сымын жылудан, өткір жиектен, майдан және жылжымалы бөлшектерден қорғаңыз.

△ **АБАЙЛАҢЫЗ** ● **Зарядтағышты дымқыл немесе кір күйінде қолданбаңыз.** ● Аккумуляторларды

дымқыл немесе лас күйінде зарядтау құрылғысының аккумулятор адаптеріне салмаңыз.

НАЗАР АУДАРЫҢЫ ● Қысқа тұйықталу қаупі. Аккумулятор адаптерін металл бөлшектермен байланысудан қорғаңыз. ● Қысқа тұйықталу қаупі. Аккумуляторларды металл заттармен бірге сақтауға болмайды. ● Зақымдау тәуекелі! Байланыстырғыш сымын айнымалы ток адаптері немесе аккумулятор адаптері айналасына орамаңыз. ● Зарядтау құрылғысын жұмыс кезінде пайдаланбаңыз. ● Зарядтау құрылғысын байланыстырғыш сым арқылы алып жүрмеңіз. **Нұсқау** ● Аккумулятор жинағына қоса берілетін қауіпсіздік техникасы бойынша нұсқауларды міндетті түрде оқыңыз. Пайдалану кезінде қауіпсіздік техникасы бойынша нұсқауларды сақтаңыз.

Аккумулятор жинағы/ Зарядтау құрылғысы

Аккумулятормен және зарядтау құрылғыларымен жұмыс істеу кезінде пайдалану жөніндегі нұсқалықты және қауіпсіздік техникасы бойынша нұсқаулықты оқыңыз және оларды орындаңыз.

Бұйымды мақсатына сәйкес қолдану

⚠ ЕСКЕРТУ

Лақтырып тасталған бөлшектер арқылы жарақат алу қаупі бар
Қорғауыш қақпағы бар арамшөп тазартқыштарды пайдаланыңыз. Құрылғы тікелей байланыстарды және күрделі беткі конструкцияларды мүктер мен арамшөптерден тазартуға арналған. Бұйымды үй шаруашылығында ғана қолданыңыз. Телескопиялық тұтқаны және бұрылатын тазалау механизмін түрлі дене өлшемдеріне бейімдеуге болады.

Болжалды қате пайдаланушылық

Мақсаты бойынша пайдаланбауға рұқсат берілмейді. Оператор дұрыс пайдаланбаудан туындаған зақым үшін жауап береді.

Қоршаған ортаны қорғау



Орауыш материалдарын утилизациялауға болады.

Орауыштарды қоршаған ортаға қауіпсіз түрде утилизациялаңыз.



Электрлік және электрондық бұйымдардың құрамында қате қолдану немесе утилизациялау нәтижесінде адам денсаулығына және қоршаған ортаға қауіп төндіруі ықтимал, құнды қайта өңделмелі материалдар және батареялар, аккумуляторлар немесе май сияқты бөлшектер жиі кездеседі. Алайда, аталмыш бөлшектер бұйымды тиісінше пайдалану үшін қажет болады. Осы таңбамен белгіленген бұйымдарды үй қоқыстарымен бірге тастауға болмайды.

Құрамдағы заттар бойынша нұсқаулар (REACH)

Бұйымның құрамындағы заттар туралы соңғы мәліметтер төмендегі мекенжай бойынша қолжетімді: www.kaercher.com/REACH

Қорғауыш қақпағы бар щеткалар

Сурет В

Қорғауыш қақпағы пайдаланушының немесе айналасындағы адамдардың лақтырып тастаған бөлшектермен жарақаттануына жол бермейді.

Бұйымдағы белгілер

Арамшөптер тазартқыш WRE 4

Ұшатын объектілер туралы ескерту.



Басқа адамдарды жұмыс орнынан алыс ұстау қажет.





Құрылғымен жұмыс істер кезінде тиісті құлақ қорғанысы мен қорғауыш көзілдіріктер киіңіз.



Құрылғыны жаңбырдан және судың шашырауынан қорғаңыз.

Зарядтау құрылғысы



Құрылғыны ылғалдан қорғаңыз. Құрылғыны құрғақ жерде сақтаңыз. Құрылғыны жаңбырға ұшыратпаңыз. Құрылғы үйде қолдану үшін ғана жарамды.

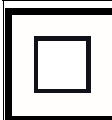

Құрылғы II класты қорғау талаптарына жауап береді.

Керек-жарақ және қосалқы бөлшектер

Тек түпнұсқалы керек-жарақ немесе қосалқы бөлшектерді пайдаланыңыз, себебі ол құралдың қауіпсіз және апатсыз жұмыс істеуіне кепілдік болады. Керек-жарақтар мен қосалқы бөлшектер туралы ақпарат www.kaercher.com веб-сайтында қолжетімді.

Жеткізілім жинағы

Бұйымның жеткізілім жинағы орауыштың үстінде көрсетілген. Бұйымды орауыштан шығарғанда жинақтың толықтығын тексеріп шығыңыз. Керек-жарақтар жетіспеген немесе тасымалдау кезінде зақымдар тиген жағдайда, дилеріңізге хабарласыңыз.

Құрылғының сипаттамасы

Сурет А

- ① Айналмалы нейлон щеткасы
- ② Қорғауыш қақпағы бар щеткалар
- ③ Айналмалы тазартқыш бастиек
- ④ Тазартқыш бастиекті босататын батырма
- ⑤ Телескопиялық тұтқа
- ⑥ Қосымша тұтқа

- ⑦ Құрылғы қосқышты ажыратқыш түйме
- ⑧ Телескопиялық тұтқаны ажыратқыш түйме
- ⑨ Тұтқа
- ⑩ Ажыратқыш
- ⑪ Батарея жинағына арналған резервуар 18 В Батарея қуаты

Монтаж

1. Қиылған жағы бар жабық түтікшені қозғалтқыштың корпусына салыңыз. Ілмектің дауысы естіледі.

НАЗАР АУДАРЫҢЫЗ

Зақымдау тәуекелі

Тұтқасы алдын ала жиналған және ең қысқа телескопиялық кезеңге реттелген. Телескопиялық тұтқа толықтай жиналмайынша реттелімін өзгертпеңіз.

2. Түтікшенің жоғарғы бөлігін тұтқа ұстағышқа орнатыңыз.

Сурет С

Ілмектің дауысы естіледі.

3. Құрылғының кабелін телескопиялық тұтқадағы кабель арнасына төменнен жоғары қарай салыңыз.

Сурет D

4. Аккумулятор жинағын құрылғының қабылдау бөлігіне қойыңыз.

Сурет E

Ілмектің дауысы естіледі.

5. Қорғауыш қақпақты ұстағышқа қойыңыз.

Сурет F

Ілмектің дауысы естіледі.

6. Тұтқаның тіркеуішін қосыңыз және алып тастаңыз.

Сурет G

7. Сақина тәріздес қылшықты щетка ұстағышта ұстаңыз және басыңыз.

Сурет H

8. Құлыптау тұтқасын салыңыз және оны бұраңыз.

Сурет I

Пайдалануға енгізу

Құрылғыны орнату

Телескопиялық тұтқаны орнату

Құрылғының ұзақтығын сіздің қажеттіліктеріңізге сәйкестендіруге болады.

1. Құлпын ашу түймесін басыңыз.
2. Телескопиялық тұтқаны қалағандай реттеңіз.

Сурет J

Тазарту бастиегін орнату

Тазарту бастиегінің бұрышын өзіңіздің тазалау талаптарыңызға сай реттеуге болады.

1. Құлпын ашу түймесін басыңыз.
2. Тазарту бастиегін қалағандай реттеңіз.

Сурет K

Аккумуляторды салыңыз

НАЗАР АУДАРЫҢЫЗ

Кір байланыстар

Құрылғыдағы және аккумулятордағы зақымдар

Батарея ұстағышын және контактілерін кірлегенге дейін тексеріп, қажет болса тазалаңыз.

1. Батареяны ұстағышқа бекітілген дыбыс естілгенше итеріңіз.

Аккумуляторды шығарып алыңыз

⚠ ЕСКЕРТУ

Бақыланбайтын іске қосу

Жарақат алу қаупі

Жұмыс үзілістерінде және техникалық жұмыстарды жүргізу және кетер алдында аккумуляторларды құрылғыдан суырып алыңыз.

1. Құлпын ашу түймесін басыңыз.
2. Аккумуляторды құрылғыдан шығарып алыңыз.

Аккумулятормен және зарядтау құрылғысымен жұмыс істеу туралы ақпарат

Экран



Аккумулятор жинағы дисплеймен жабдықталған. Дисплейде төмендегілерді оқуға болады:

- Зарядтылығы
- Зарядталу прогресі
- Қалған жұмыс уақыты

Нұсқау

Жұмыс уақытының бейімделуі қуатты ауыстырып қосу арқылы жасалады!

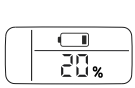
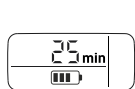
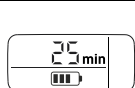
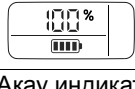
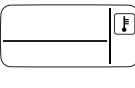
- Қате туралы хабарлар
Аккумулятор жинағын салу кезінде пайдаланылатын құрылғыға байланысты көрсеткіштер айналады.

Көрсеткіш	Мәні
Аккумулятор	жинағын сақтау
	Пайдаланбаған кездегі аккумулятор жинағын зарядтау күйі.
Аккумулятор	жинағын пайдалану
	Пайдаланған кездегі аккумулятор жинағында қалған жұмыс уақыты.
Аккумулятор	жинағын зарядтау
	Зарядтау кездегі аккумулятор жинағында қалған зарядтау уақыты.
	Аккумулятор жинағы толығымен зарядталған.
Ақау индикаторы	
	Аккумулятор жинағының температурасы рұқсат етілген температура диапазонынан тыс немесе қысқа тұйықталу салдарынан аккумулятор жинағы блокталады (бөлімді қараңыз).
	Аккумулятор жинағы істен шыққан және қауіпсіздік мақсатында құлыпталған. Аккумулятор жинағы одан әрі пайдаланбаңыз және ережелерге сәйкес тастаңыз.

Пайдалану

△ АБАЙЛАҢЫЗ

Бос аккумулятор жинағы

Жарақат алу және құрылғыны зақымдау қаупі

Аккумулятор жинағының орнына түскеніне көз жеткізіңіз.

Нұсқау

Дисплейде пайдалану барысында қалған жұмыс уақыты көрсетіледі.

Заряды жартылай аяқталған аккумуляторларды пайдаланған соң зарядтаңыз.

KÄRCHER батарея қуаты (+) жүйесіндегі құрылғының аккумулятор жинағын қолданар алдында пайдаланылатын құрылғының пайдалану нұсқаулықтарын және қауіпсіздік нұсқауларын сақтаңыз. Зарядтау алдында аккумулятор жинағы мен құрылғының үйлесімді екеніне көз жеткізіңіз (18 В – 36 В).

1. Аккумулятор жинағын құрылғының қабылдау бөлігіне қойыңыз.
2. Аккумуляторды жұмыс аяқталғаннан кейін құрылғыдан шығарыңыз.
3. Аккумулятор жинағын жұмыс аяқталған соң зарядтаңыз.

Зарядтау процесі

Нұсқау

Пайдалануға арналған нұсқауларды батарея жинағындағы немесе пайдаланылған құрылғыдағы пайдалану нұсқауларынан білуге болады.

1. Аккумулятор жинағын зарядтау құрылғысының аккумулятор адаптеріне қойыңыз.
2. Ашаны розеткаға салыңыз.
3. Зарядтау процесі автоматты түрде басталады.

Аккумулятор жинағының дисплейі қалған зарядтау уақытын көрсетеді. Аккумулятор толық зарядталған кезде дисплейде 100% көрсетіледі.

4. Зарядталғаннан кейін аккумулятор жинағын аккумулятор адаптерінен ажыратыңыз.
5. Ашаны тоқтан ажыратыңыз.

Нұсқау

Зарядталған аккумулятор блогын пайдаланғанға дейін зарядтау құрылғысында қалдыруға болады. Жүктеу қаупі жоқ.

Батарея толығымен зарядталғанда, қажетсіз қуатты шығындамаңыз және зарядтау құрылғысын ажыратыңыз.

Дисплейде температура белгісі көрсетіледі

Рұқсат етілген температурадан тыс батареяны зарядтау мүмкін емес. Аккумулятор жинағының дисплейі зарядталып жатқанда температура белгісін көрсетеді.

- Аккумулятордың температурасы қалыпты ауқымда болғанша күте тұрыңыз.

Зарядтау процесі аккумулятор жинағының температурасы рұқсат етілген температура диапазонына жеткенде басталады.

Құрылғыны қосу

Құрылғы ауыстырып қосқышын (қауіпсіздік функциясы) босату үшін босату түймесін басыңыз керек. Содан кейін ғана құрылғы құрылғыны ауыстырып қосқышпен қосыла алады.

1. Құлпын ашу түймесін басыңыз.
2. Құрылғы қосқышын бір уақытта басыңыз. Құрылғы іске қосылады, босату түймесі босатылады, құрылғы жұмысын жалғастырады.
3. Құрылғы ауыстырып қосқышты босатыңыз. Құрылғы тоқтайды.

Арамшөптерді алып тастау

1. Құрылғыны әрдайым ақырын қозғалыстармен мықтап бұраңыз және тазаланатын бетке қысым жасамай қысымды басыңыз. Құрылғыны тегіс бетке қоймаңыз.
- Сурет L**
2. Бірнеше рет қисайып кетіп, баяу жұмыс жасайды.
 3. Қосылыстарды ұстап тұру үшін, құрылғы екінші тұтқаның екі жағында

ұсталуы мүмкін және осылайша сел қисайып қалуы мүмкін. Бұрандалы қосалқы материал жойылуы мүмкін екенін ескеріңіз.

Нұсқау

Құрылғы арамшөптерді үстіңгі жағынан алып тастайтындығын ескеріңіз. Ол тамырды жоймайды. Нәзік нейлон щеткасы әртүрлі арамшөп түрлерін кез келген дерлік қатты беттерден жоюға қабілетті. Дегенмен, тазалау нәтижесі сыртқы әсерлерге (ылғалдылық, топырақ ылғалдылығы және қоршаған ортаның температурасы) байланысты өзгеруі мүмкін.

НАЗАР АУДАРЫҢЫЗ

Зақымдау тәуекелі

Құралды сүртіп алмаңыз немесе щетканың сызаттарға арналған қорғаныс қақпағын пайдаланыңыз. Құрылғы зақымдалуы мүмкін

Тасымалдау

△ АБАЙЛАҢЫЗ

Салмақтың сақталмауы

Жарақат алу және құрылғыны зақымдау қаупі

Тасымалдау кезінде құрылғының салмағын ескеріңіз.

Сақтау

△ АБАЙЛАҢЫЗ

Салмақтың сақталмауы

Жарақат алу және құрылғыны зақымдау қаупі

Тасымалдау кезінде құрылғының салмағын ескеріңіз.

Құрылғыны дұрыс сақтау

Құрылғыны сақтау үшін аспалы ілмекке тұтқасынан іліп қойыңыз. Сонымен қатар, құрылғыны қорғаныс қақпағының шетіне қоюға болады.

НАЗАР АУДАРЫҢЫЗ

Щеткаға зақым келу қаупі бар

Құрылғыны щеткаға қоймаңыз.

Күтім және техникалық қызмет көрсету

Қылшақты ауыстырыңыз

Нұсқау

Қылшақтар тозған кезде қылшақтарды ауыстыру қажет.

1. Құрылғыдан аккумулятор жинағын шығарыңыз.
2. Щетка ұстағыштың тіркеуішін қосыңыз және алып тастаңыз.
3. Тозған қылшақты жоюға арналған көмекші құралға шығарыңыз.
4. Жаңа қылшақты ұстағышқа салыңыз және қосыңыз («Жинақтауды» қараңыз).
5. Құлыптау тұтқасын салыңыз және оны бұраңыз.

Қорғауыш қақпағын ауыстыру

△ ЕСКЕРТУ

Лақтырып тасталған бөлшектер

арқылы жарақат алу қаупі бар

Қорғауыш қақпағы бар арамшөп тазартқыштарды ғана пайдаланыңыз. Қорғауыш қақпағын сыну немесе үзілік сияқты тозу белгілерін көрсеткенде ауыстыру керек.

1. Щетка белдігін бөлшектеу.
2. Қорғауыш қақпақты жалпақ бұрағышпен босатыңыз.

Сурет N

3. Қорғауыш қақпағын артқа қарай тартыңыз.
4. Жаңа қорғауыш қақпағын орнына қойыңыз және бекітіңіз.

Қосымша тұтқаны алыңыз

Сурет M

Қосымша тұтқаны жөндеуге болады.

1. Қосымша тұтқаны жалпақ бұрағышпен босатыңыз.
2. Қосымша тұтқаны ұстағыштан төмен қарай тартып шығарыңыз. Қайта құрастырғанда, қосымша тұтқа қауіпсіз жұмыс істейтініне көз жеткізіңіз.

Тазалау

Аккумуляторды тазалаудың алдында құрылғыдан шығару қажет.

НАЗАР АУДАРЫҢЫЗ

Туісті түрде тазаламау

Құрылғыны зақымдау

Құрылғыларды түтік құбырдағы су ағынымен немесе жоғары қысым астында тазартуға тыйым салынады.

Қатты тазалағыш заттарды қолданбаңыз.

Еденге щетканы ұрмаңыз.

1. Аккумулятор жинағын шығарып алыңыз.
2. Өсімдік қалдықтарын щеткамен алып тастаңыз.
3. Құрылғыны ылғалды шүберекпен тазалаңыз.

Ақаулар кезіндегі көмек

Ақаулардың себептері көп жағдайда келесі шолуды пайдалану арқылы өздігінен жоюға болатындай қарапайым болады. Күдіктер болса немесе осы жерде көрсетілмеген ақаулар болған кезде, ресми сервис орталығына хабарласыңыз.

Тозған сайын аккумулятор батареясының сыйымдылығы тіпті жақсы күтім көрсетілсе де азаяды, сондықтан толық зарядталған күйде де, толық пайдалану ұзақтығына бұдан былай жету мүмкін емес. Бұл ақау емес.

Бұзылған құрылғы

Құрылғы жұмыс істемейді

Аккумулятор жинағы дұрыс орнатылмаған.

1. Аккумулятор жинағын ұстағышқа орнына түскенше итеріңіз.

Аккумулятор жинағы бос.

1. Аккумулятор жинағын зарядтау. Аккумулятор жинағы ұйқы режимінде.
1. Құрылғыны ұзағырақ немесе екінші рет басыңыз.

Аккумулятор жинағы жарамсыз.

1. Аккумулятор жинағын ауыстыру.

Құрылғы пайдалану кезінде тоқтайды

Аккумулятор жинағы қызып кетті

- Жұмысты тоқтатыңыз және рұқсат етілген температура диапазонынан төмен температураға дейін аккумуляторға салқындауға мүмкіндік беріңіз. Бұл бірнеше минутқа созылуы мүмкін.

Құрылғы пайдалану кезінде тоқтайды Қылшақ белбеуі блокталды/құрылғы шамадан тыс жүктелді/қозғалтқыш қорғанысы өшірілді.

- Құрылғыны бірнеше минут суытыңыз.
- Жұмыс істеп тұрған кезде құрылғыға қысымды азайтыңыз

Тазалаудың жеткіліксіздігі

Тозған қылшықтар

- Қылшақ белбеуін алмастыру.

Зарядтау кезіндегі ақаулар

Батарея жинағы зарядталмайды, дисплей қосулы.

Зарядтау құрылғысы жарамсыз.

1. Зарядтау құрылғысын орнатыңыз.

Батарея жинағы зарядталмайды, дисплей өшірулі

Батарея жинағы толық зарядталған немесе жарамсыз.

1. Біраз уақыттан соң дисплейде қалған заряд уақыты пайда болғанша күте тұрыңыз.

Дисплейді өшіріңіз, аккумулятор жинағы жарамсыз.

2. Аккумулятор жинағын ауыстырыңыз.

Батарея жинағы зарядталмайды, дисплейде температура белгісі көрсетіледі

Аккумулятор жинағының температурасы тым жоғары/төмен.

1. Аккумулятор жинағын қалыпты температура ортасына қойыңыз және аккумулятор жинағының температурасы қалыпты ауқымда болғанша күтіңіз, аккумулятор жинағының пайдалану бойына нұсқаулығынан «Техникалық сипаттамалар» тарауын қараңыз. Зарядтау процесі автоматты түрде басталады.

Бұзылған аккумулятор жинағы

Жалпы ақау

Дисплейде батареяның үстінен сызылған таңбасы көрсетіледі

Аккумулятор жинағы істен шыққан және қауіпсіздік мақсатында құлыпталған.

1. Аккумуляторлар жинағын пайдалануға болмайды.
2. Аккумуляторлар жинағын ережелерге сәйкес тастаңыз.

Пайдалану кезіндегі ақаулар

Дисплейде температура белгісі көрсетіледі

Аккумулятор жинағының температурасы тым жоғары/төмен.

1. Аккумулятор жинағының температурасы қалыпты ауқымда болғанша күтіңіз, аккумулятор жинағының пайдалану бойына нұсқаулығынан «Техникалық сипаттамалар» тарауын қараңыз.

Қысқа тұйықталу кезінде аккумулятор жинағы 30 секундқа құлыпталады. Қысқа тұйықталу жиі пайда болса, аккумулятор блогы тұрақты түрде құлыпталады.

1. Құлыптан шығару үшін аккумулятор блогын зарядтау құрылғысына қосыңыз.

Дисплейде қалған 0 уақыты пайда болады, құрылғы өшеді

Аккумулятор жинағының заряды бітті.

1. Аккумулятор жинағын зарядтау.

Сақтау кезіндегі ақаулар

Дисплейде сыйымдылық көрсетілмейді

Аккумулятор жинағының заряды бітті.

1. Аккумулятор жинағын зарядтау.

Дисплейде қалған сыйымдылық 70% деп көрсетілген, бірақ аккумулятор жинағы толықтай зарядталған

Аккумуляторлардың аккумулятор блогы автоматты сақтау режимінде тұр.

Аккумулятор жинағы 21 күннен артық пайдаланылмаған болса, сақтау режимі іске қосылады. Бұл функция аккумулятор ұясын жылдам тозудан

сақтандырады және қызмет көрсету мерзімін ұзартады.

1. Келесі пайдалану алдында аккумулятор жинағын толығымен зарядтаңыз.

Кепілдік

Әр елде жергілікті дистрибьюторлар берген кепілдік шарттары қолданылады. Бұйымда материалдық немесе өндірістік ақаулар анықталған жағдайда, ықтимал ақауларды кепілдік мерзімі ішінде ақысыз жөндейміз. Кепілдік мерзіміне наразылықтарыңыз болса, бұйымды сатқан сауда мекемесіне немесе жақындағы өкілетті қызмет көрсету орнына түбіртеккі көрсетіп хабарласыңыз.

(Мекенжайы артқы жағында берілген)

Өндірілген күні көрсетілген түр кестесінде шифрланған.

Жеке сандардың мағынасы келесідей болады:

Мысалы: 30190

- 3 Өндірілген жылы
- 0 Өндірілген ғасыры
- 1 Өндірілген онжылдық
- 9 Өндірілген айының екінші саны
- 0 Өндірілген айының бірінші саны

Сонымен бұл мысалда 30190 коды 09/(2)013 өндірілген күнін білдіреді.

Техникалық мағлұматтар

WRE 4 WRE 4 Battery Battery Set

Құрылғының техникалық сипаттамалары

Аккумуляторлар жинағының типі	-	Battery Power	18/25
Жұмыс кернеуі	V	18	18
Щетканың жылдамдығы	1/min	2300-2800	2300-2800
Щетканың диаметрі	mm	180	180
Щетканың материалы		Нейлон	Нейлон
Өлшемдері мен салмағы			
Салмағы	kg	2,8	3,3

	WRE 4 Battery Set	WRE 4 Battery Set
Ұзындығы x ені x биіктігі	1370 x 230 x 380	1370 x 230 x 380

есептелінетін мән			
Қолдағы дірілдің мәні	m/s^2	<2,5	<2,5
Белгісіздік К	m/s^2	0,2	0,2
Дыбыс қысымының деңгейі	dB(A)	71	71
Белгісіздік K_{pA}	dB(A)	2	2
Шу деңгейі L_{WA} + белгісіздік K_{WA}	dB(A)	87	87

Техникалық өзгерістер рұқсат етілген.

ЕО стандарттарына сәйкестігі туралы декларация

Осымен төменде көрсетілген машина қауіпсіздік және денсаулық қорғау бойынша ЕО директиваларының талаптарына сәйкес келетіні мәлімдейміз. Бізбен келісусіз машинаның конструкциясы өзгерген жағдайда осы декларация өз күшін жояды.

Бұйым: Арамшөптер тазартқыш

Типі: WRE 4

Қолданыстағы ЕО директивалары

2006/42/EG (+2009/127/EG)

2014/30/EU

2011/65/EU

2000/14/EG

Қолданылатын біріздендірілген стандарттар

EN 60335-1

EN 62233: 2008

EN 55014-1: 2006+A2: 2011

EN 55014-2

EN 50581

Сәйкестікті бағалаудың қолданбалы әдісі

2000/14/EC: V қосымшасы

Дыбыс қуаттылығының деңгейі дБ(А)

Өлшенді: 85

Кепілдік береді: 87

Қол қойғандар басқарманың тапсырмасы мен уәкілдігі бойынша әрекет етеді.



H. Jenner

Chairman of the Board of Management



S. Reiser

Director Regulatory Affairs & Certification

Құжаттаманы жүргізетін уәкілетті тұлға

С. Райзер

Alfred Kärcher GmbH & Co. KG

Alfred-Kärcher-Str. 28 - 40

71364 Winnenden (Германия)

Тел.: +49 7195 14-0

Телефакс: +49 7195 14-2212

Winnenden, 2018/10/01

目次

一般注意事項	237
一般的な安全に関する注意事項	237
除草機 WRE 4	237
安全に関する注意事項	237
プラグ充電器	237
安全に関する注意事項	237
充電式電池パック / 充電器	238
規定に沿った使用	238
環境保護	238
保護カバー ブラシ	238
装置上の記号	238
付属品と交換部品	238
同梱品	239
装置の説明	239
取り付け	239
セットアップ	239
充電式電池パックと充電器の取り扱いに関する情報	240
装置の電源を入れる	241
除草	241
搬送	241
保管	241
装置の正しい保管方法	241
手入れとメンテナンス	241
剛毛ベルトの交換	241
保護カバーの交換	242
予備ハンドルの取り外し	242
クリーニング	242
障害発生時のサポート	242

保証.	243
技術データ.	243
EU準拠宣言.	244

一般注意事項



装置の初期使用前に、この取扱説明書を読んで、指示に従ってください。本取扱説明書を、後の使用あるいは次の所有者のために保存してください。

一般的な安全に関する注意事項

△ 危険 ● 窒息の危険。 包装材に子どもが近寄らないようにしてください。

△ 警告 ● 身体的、感覚的または精神的な能力が不十分である人物や経験と知識に欠ける人物は、正しく監督されている場合、あるいは安全担当者によって装置の安全な使用について訓練を受け、装置の使用による危険性を理解した場合のみ本装置を利用することができます。 ● お子様は本装置を使用しないでください。● お子様は装置を玩具で遊ばないように監督してください。

注意事項 ● 動作範囲に他の人間または動物がいる場合は装置を使用しないでください。

除草機 WRE 4

安全に関する注意事項

- 装置を絶対に液体に浸さないでください。
- 装置は戸外でのみ使用してください。
- 装置に損傷がないか定期的に点検してください。目に見える損傷がある場合は装置の使用を停止してください。
- 作業前に清掃する表面に砂、石またはバラの小物がないか確認してください。清掃の際にこうしたものが弾き飛ばされるなどして表面や装置を損傷する可能性があります。
- 使用中は装置の反跳にご注意ください。電源の入った装置は前後に動くことがあります。装置をしっかりと保持し、安定した立地を確保してください。
- 本装置を他の電圧下にある装置の付近で使用しないでください。
- 充電式電池パックに付属する安全の手引きの指示を遵守してください。

プラグ充電器

安全に関する注意事項

△ 危険 ● 爆発の危険。 バッテリー（一次電池）は充電しないでください。爆発の危険があります。● 爆発の危険のある環境では充電器を使用しないでください。● 充電式電池パックは火中へあるいは家庭ごみとして捨てないでください。● 故障した充電式電池パックから漏れる液体に触れないでください。漏れた液体に触れてしまった場合はすぐに水で洗い流し、また目に入ってしまった場合には医師にも診察してもらってください。

△ 警告 ● 身体的、感覚的または精神的な能力が不十分である人物や経験と知識に欠ける人物は、正しく監督されている場合、あるいは安全担当者によって装置の安全な使用について訓練を受け、装置の使用による危険性を理解した場合のみ本装置を利用することができます。 ● お子様は本装置で遊ばないでください。● お子様は装置を玩具で遊ばないように監督してください。● 8歳以上のお子様は、使用方法について保護者から説明を受けた場合、または正しく監督され、使用による危険性を理解している場合のみ装置を使用することができます。● お子様は清掃や保守作業をする場合は、必ず監督する必要があります。● 電圧は使用する充電器に表記されている電圧と一致しているか確認してください。● 充電器は充電許可のある充電式電池パックの充電にのみ使用してください。● ご使用前に毎回電源プラグ、接続ケーブル、充電アダプターおよび充電式電池パックに損傷がないか点検してください。損傷のある装置は使用しないでください。損傷がある場合は装置を交換してください。● 損傷のある充電式電池パックは充電しないでください。損傷した充電式電池パックは、KÄRCHER社認可済みの充電式電池パックと交換してください。充電式電池完全内蔵型の装置はその限りではありません ● 充電器を解体しないでください。損傷または故障している場合は充電器を交換してください。● 接続ケーブルを熱、鋭利な角、オイル、可動部品から保護してください。

△ 注意 ● 湿ったあるいは汚れた状態では充電器を使用しないでください。● 湿った

または汚れた状態の充電式電池を充電器の充電アダプターに差し込まないでください。

注意 ●ショート危険。充電アダプターのコンタクトを金属部品から保護してください。●ショート危険。充電式電池パックを金属部品と一緒に保管しないでください。●損傷危険。接続ケーブルは電源アダプターやバッテリーアダプターに巻き付けしないでください。●使用中は充電器にカバーをかけないでください。●充電器を接続ケーブルのところを持って運ばないでください。

注意事項 ●充電式電池パックに付属する安全の手引きを必ずお読みください。使用の際には安全の手引きに従ってください。

充電式電池パック / 充電器

充電式電池パックと充電器の取り扱いのために取扱説明書と安全の手引きをお読みになってください。

規定に沿った使用

△ 警告

飛び跳ねる粒子による負傷危険

除草機は必ず瑕疵のない保護カバーをつけて使用してください。

本装置は、まっすぐな接合部や複雑な表面から生えた苔や雑草を取り除くために設計されています。

装置はご家庭でのみ使用してください。伸縮式ハンドルおよびスイング可能なクリーニングヘッドは体の大きさに合わせて調整可能です。

予想可能な誤った使用

規定に沿った使用以外の使用は許可されていません。

規定に沿った使用以外の使用によって生じた損害には使用者が責任を負います。

環境保護

 梱包材はリサイクル可能です。梱包材は環境に適した方法で廃棄してください。

 電気および電子機器には、誤って取り扱ったり廃棄したりすると人間と環境に危険を及ぼす可能性があるバッテリーや充電式電池パックあるいはオイルなどの構成要素が含まれています。しかしながら、これらは機器が適切に機

能するために必要な構成要素です。このシンボルが表記されている機器は、家庭ゴミと一緒に廃棄してはいけません。

物質についての注意事項 (REACH)

物質に関する最新情報は、以下を参照してください: www.kaercher.de/REACH

保護カバー ブラシ

イラスト B

保護カバーは、使用者および周囲にいる人間が飛び跳ねる粒子によって負傷することを防ぎます。

装置上の記号

除草機 WRE 4

飛び回る物体に関する警告。



他の人が装置の動作範囲に近寄らないようにしてください。



装置の使用中には適切な防音保護具と保護眼鏡を装着してください。



装置を雨や飛沫から保護してください。

プラグ充電器



装置を湿気から保護してください。装置は乾燥した場所に保管してください。装置を雨ざらしにしないでください。装置は室内使用にのみ適しています。

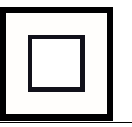

装置は、保護クラス II の要件を満たしています。

付属品と交換部品

純正のアクセサリおよび純正のスペアパーツのみ使用してください。これにより装置の安全で、トラブルの無い動作の保証が約束されます。

アクセサリーやスペアパーツに関する詳細については、www.kaercher.comをご参照ください。

同梱品

本装置の同梱品は包装材の上に表示されています。開梱の際に内容物が揃っているか確認してください。付属品が欠けている場合や輸送による損傷があった場合は販売業者にご連絡ください。

装置の説明

イラスト A

- ① 回転式ナイロンブラシ
- ② 保護カバー ブラシ
- ③ スイング可能なクリーニングヘッド
- ④ スイング可能なクリーニングヘッドの解放ボタン
- ⑤ 伸縮式ハンドル
- ⑥ 予備ハンドル
- ⑦ 装置スイッチの解放ボタン
- ⑧ 伸縮式ハンドルの解放ボタン
- ⑨ ハンドル
- ⑩ 装置スイッチ
- ⑪ 充電式電池パック「18 V Battery Power」用レシーバー

取り付け

1. 同梱の傾斜側面のあるパイプをモータハウジングの中に差し込みます。
正しくはまるとカチッという音が聞こえます。

注意

損傷の危険

ハンドルは事前に取り付けられており、最短レベルに設定されています。伸縮式ハンドルを完全に取り付けてから伸縮レベルの設定を変更してください。

2. パイプの上部をハンドル用差ホルダーに差し込みます。

イラスト C

正しくはまるとカチッという音が聞こえます。

3. 装置のケーブルを伸縮式ハンドルの中のケーブル用チャンネルの中に下から上に通します。

イラスト D

4. 予備ハンドルをホルダーに差し込みます。

イラスト E

正しくはまるとカチッという音が聞こえます。

5. 保護カバーをホルダーに差し込みます。
イラスト F
正しくはまるとカチッという音が聞こえます。

6. ホルダーの密閉用ハンドルを回して取り外します。

イラスト G

7. 剛毛ベルトを輪の形にブラシホルダーの中に押し込みます。

イラスト H

8. 密閉用ハンドルを取り付けて回して締めます。

イラスト I

セットアップ

装置の設定

伸縮式ハンドルの設定

装置の長さを要件に合わせて調整できます。

1. 解放ボタンを押します。
2. 伸縮式ハンドルを希望通りに設定します。

イラスト J

クリーニングヘッドの設定

クリーニングヘッドの角度を個々のクリーニングの要件に合わせて調整できます。

1. 解放ボタンを押します。
2. クリーニングヘッドを希望通りに設定します。

イラスト K

充電式電池の投入

注意

汚れたコンタクト

装置および充電式電池の損傷

ご使用前に充電式電池ホルダーとコンタクトに汚れがないか点検し、必要に応じてこれを清掃します。

1. 充電式電池をホルダーにカチッと音がするまで押し込みます。

充電式電池の取り出し

△ 警告

無制御の入電

負傷の危険

充電式電池パックは、休憩中や点検/お手入れの作業前に機器から取り外してください。

1. 解放ボタンを押します。
2. 充電式電池を装置から取出します。

充電式電池パックと充電器の取り扱いに関する情報

ディスプレイ

充電式電池パックにはディスプレイが搭載されています。ディスプレイには以下の情報が表示されます。

- 充電状態
- 充電の進捗
- 残り稼働時間

注意事項

稼働時間調整は出力切替によって行われます。

- エラーメッセージ

ご使用の装置によっては充電式電池パックの投入の際に表示が回転します。

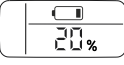
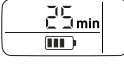
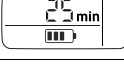
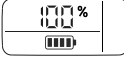
表示	意味
充電式電池パックの保管	
	使用していないときの充電式電池パックの充電レベル。
充電式電池パックの使用	
	使用時の充電式電池パックの残り時間。
充電式電池パックの充電	
	充電時の充電式電池パックの残り時間。
	充電式電池パックは完全充電済みです。
エラー表示	

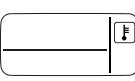
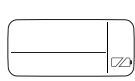
表示	意味
	充電式電池パックの温度が許容温度範囲外にあるか充電式電池パックが短絡回路のためにブロックされています (章を参照)。
	充電式電池パックに欠陥があり、安全のためにロックされています。充電式電池パックを使用せず、規定に従って廃棄してください。

操作

△ 注意

緩んだ充電式電池

怪我と損傷を引き起こされる危険

充電式電池パックがきちんとはまっていることを確認してください。

注意事項

使用中、ディスプレイは残りの稼働時間を表示します。

使用後に一部放電した充電式電池パックを充電してください。

充電式電池パックを KÄRCHER Battery Power (+) システムの装置でご使用になる前に使用装置の取扱説明書と安全の手引きをお読みください。

使用する前に、充電式電池パックと装置 (18V-36V) が適合していることを確認してください。

1. 充電式電池パックを装置のホルダーに押し込んでください。
2. 使用後は充電式電池パックを装置から取り外します。
3. 使用後は充電式電池パックを充電します。

充電方法

注意事項

取り扱いに関する注意は、充電式電池パックまたは使用する機器の取扱説明書を参照してください。

1. 充電式電池パックを充電器の充電アダプターに挿入します。
2. 電源アダプターをコンセントに差し込みます。
3. 充電は自動的に開始します。

充電式電池パックのディスプレイは残り充電時間を表示します。充電式電池

パックが完全充電されると、ディスプレイは「100%」を表示します。

4. 充電後は充電式電池パックを充電アダプターから取り外します。
5. 電源アダプターをコンセントから取り外します。

注意事項

充電された充電式電池パックは、使用するまで充電器に接続したままで構いません。オーバーロードの危険はありません。無駄なエネルギー消費を避けるため、充電式電池パックが完全充電したら、充電器の電源を遮断します。

ディスプレイには温度シンボルが表示されます。

許容温度を超える場合は充電式電池パックの充電はできません。充電式電池パックのディスプレイは充電試行の際に温度シンボルを表示します。

- 充電式電池の温度が通常範囲になるまでお待ちください。

充電式電池パックの温度が許容温度範囲に達すると、充電プロセスが開始します。

装置の電源を入れる

装置スイッチを解放するために解放ボタンを押す必要があります（安全機能）。解放ボタンを押した後初めて装置は装置スイッチで電源を入れられるようになります。

1. 解放ボタンを押します。
2. 同時に装置スイッチを押します。
装置が始動します。解放ボタンから手を離しても構いません。装置は稼働し続けます。
3. 装置スイッチから手を離します。
装置が停止します。

除草

1. 装置をゆっくりとした動きで常に軽く角度をつけて押さえつけることなくクリーニング表面上で動かします。装置を表面に対して平らに動かさないでください。

イラスト 1

2. しつこい雑草の場合は何度も繰り返してゆっくりと処理します。
3. 接合部の処理には装置を予備ハンドルの側で保持し、軽く傾けるようにしま

す。その際に接合材のかけらが剥がれることがあるのでご注意ください。

注意事項

装置は雑草を表面的に取り除くだけです。根っこは取り除かれません。

表面を傷めないナイロンブラシは、ほとんどすべての硬い表面からまたはその間から多種多様な雑草の種類を取り除くことができます。しかしながら、クリーニングの結果は外部の影響によって（湿気、床の湿気、および周囲温度）によって異なることがあります。

注意

損傷の危険

装置で表面をこすったり、ブラシの保護カバーをひっかくために使用したりしないでください。装置が損傷することがあります。

搬送

△ 注意

重量無視

怪我と損傷を引き起こされる危険
輸送の際には装置の重量に注意してください。

保管

△ 注意

重量無視

怪我と損傷を引き起こされる危険
保管の際には装置の重量に注意してください。

装置の正しい保管方法

装置はハンドルにある吊り用リングにかけて保管してください。または保護カバーの縁を下にして置くこともできます。

注意

ブラシの損傷の危険

装置はブラシを下にして置かないでください。

手入れとメンテナンス

剛毛ベルトの交換

注意事項

剛毛に消耗減少が見られる場合は、剛毛ベルトを交換する必要があります。

1. 充電式電池パックを装置から取出しします。
2. ブラシホルダーの密閉用ハンドルを回して取り外します。

3. 使用済み剛毛ベルトを取り出し補助具を用いて引き出します。
4. 新しい剛毛ベルトをホルダーに押し入れます（「取り付け」を参照してください）。
5. 密閉用ハンドルを取り付けて回して締めます。

保護カバーの交換

△ 警告

飛び跳ねる粒子による負傷の危険

除草機は必ず瑕疵のない保護カバーをつけて使用してください。

保護カバーにひびや破損などの消耗減少が見られる場合は、保護カバーを交換する必要があります。

1. 剛毛ベルトを取り出します。
2. 保護カバーのインターロックを平らなスクリュードライバーで外します。

イラスト N

3. 保護カバーを後ろへ引き出します。
4. 新しい保護カバーをはめて、カチッと音がするまで押します。

予備ハンドルの取り外し

イラスト M

予備ハンドルは修理目的で取り外すことができます。

1. 予備ハンドルのインターロックを平らなスクリュードライバーで外します。
2. 予備ハンドルをホルダーから下に向けて引き出します。

予備ハンドルを再度取り付ける際には、カチッと音がするまで押し入れてください。

クリーニング

充電式電池パックはクリーニング前に装置から取り外す必要があります。

注意

不適切なクリーニング

装置の損傷

装置の洗浄にホースによる水噴射や高圧水噴射を使用しないでください。

刺激性の洗浄剤は使用しないでください。

ブラシを床の上ではたかないでください。

1. 充電式電池を取り出します。
2. 残留植物をブラシで取り除きます。
3. 装置の汚れを湿った布で拭き取ります。

障害発生時のサポート

障害発生の原因は簡単なものであることがよくあり、以下の一覧表を参考にすればご自分で対処することができます。確信が持てない時や、該当する障害が記載されてない場合は認可カスタマーサービスまでご連絡ください。

よく手入れをしても充電式電池パックの容量が使用年月とともに減少するため、完全充電の状態でも本来の最大稼働時間に達しなくなります。これは故障には当たりません。

装置の故障

装置が始動しません

充電式電池パックが正しく投入されていません。

1. 充電式電池パックをホルダーにカチッと音がするまで押し込みます。

充電式電池パックが空です。

1. 充電式電池を充電します。
充電式電池パックがスリープモードになっています。

1. 装置スイッチを長押しするか、2回押しします。

充電式電池パックが故障しています。

1. 充電式電池を交換します。

使用中に装置が停止します

充電式電池がオーバーヒートしています

- 作業を中断し、充電式電池が許容温度範囲に冷却するまで待ちます。これには数分書かることがあります。

使用中に装置が停止します

剛毛ベルトがブロックされています / 装置が過負荷になっています / モーター保護が作動しています。

- 装置を数分冷却してください。

- 使用中に装置にかける圧力を減らします

不十分なクリーニング結果

ブラシの消耗

- 剛毛ベルトを交換してください。

読み込み中のエラー

充電式電池パックが充電されません、

ディスプレイはオン

充電器が故障しています。

1. 充電器を交換してください。

充電式電池パックが充電されません、

ディスプレイはオフ

充電式電池パックが完全放電された状態であるかまたは故障しています。

- しばらくしてからディスプレイに残りの充電時間が表示されるのを待ちます。ディスプレイがオフのままであれば、充電式電池パックが故障しています。
- 充電式電池パックを交換してください。

充電式電池パックが充電されません、ディスプレイは温度シンボルを表示しています

充電式電池パックの温度が高すぎまたは低すぎます。

- 充電式電池パックを通常の温度条件の環境へ移し、充電式電池パックの温度が通常範囲になるまでお待ちください。充電式電池パックの取扱説明書の「技術データ」の章を参照してください。充電は自動的に開始します。

充電式電池パックの障害

一般的なエラー

ディスプレイに壊れたバッテリー記号が表示されます

充電式電池パックに欠陥があり、安全のためにロックされています。

- 充電式電池パックを使用しないでください。
- 充電式電池パックを規定に従って廃棄してください。

操作中のエラー

ディスプレイには温度シンボルが表示されます

充電式電池パックの温度が高すぎまたは低すぎます。

- 充電式電池パックの温度が通常範囲になるまでお待ちください。充電式電池パックの取扱説明書の「技術データ」の章を参照してください。

回路が短絡した場合、充電式電池パックは30秒間ブロックされます。短絡が頻繁に発生すると、バッテリーパックは永久にロックされます。

- 充電式電池パックを充電器に接続してロックを解除してください。

ディスプレイに残り時間0が表示され、装置がオフになります。

バッテリーパックが放電されます。

- 充電式電池パックを充電します。

保管中のエラー

ディスプレイに残り容量が表示されません

バッテリーパックが放電されます。

- 充電式電池パックを充電します。

充電式電池パックが完全充電の場合でもディスプレイには残容量が70%と表示されます

バッテリーパックは自動保管モードになっています。充電式電池パックを21日以上使用していない場合は、保管モードが作動します。この機能は、電池セルの急速な経年劣化を防ぎ、寿命を延ばします。

- 充電式電池パックを次の使用の前に完全充電してください。

保証

国ごとに弊社の販売会社が発行する保証条件が有効です。保証期間中は、資材または製造上の欠陥が原因とみられる装置の故障に関しては無料で修理いたします。保証請求の際はレシートを販売店またはお近くの認可カスタマーサービスを提示してください。

(住所は裏面をご覧ください)

技術データ

WRE 4 WRE 4
Battery Battery
Set

装置のデータ

充電式電池パックの種類	-	Battery Power
		18/25
動作電圧	V	18 18
ブラシ回転数	1/min	2300-2800 2300-2800
ブラシ直系	mm	180 180
ブラシ原材料		ナイロン ナイロン

度量衡

重量	kg	2,8	3,3
長さ x 幅 x 高さ	mm	1370 x 230 x 380	1370 x 230 x 380

**WRE 4 WRE 4
Battery Battery
Set**

Alfred-Kärcher-Str. 28 - 40
71364 Winnenden (Germany)
電話番号: +49 7195 14-0
ファックス: +49 7195 14-2212
ヴィンエンデン (Winnenden)、2018年1
月1日

づいて求めた値

手および腕におけ m/s^2 <2,5 <2,5
る振動値

不確実性 K m/s^2 0,2 0,2

音圧レベル dB(A) 71 71

不確実性 K_{pA} dB(A) 2 2

音響出力レベル dB(A) 87 87

L_{WA} + 不確実性 K_{WA}

技術的な変更が行われることがあります。

EU 準拠宣言

弊社はここに以下に記載する機械がその設計と製造型式および弊社によって市場に出された仕様において、関連するEU指令の安全要件および健康要件を満たしていることを宣言します。弊社との相談なしに機械に改造を食うわえた場合は、この宣言の有効性が失われます。

製品：除草機

型式：WRE 4

関連するEU指令

2006/42/EG (+2009/127/EG)

2014/30/EU

2011/65/EU

2000/14/EG

適用される調和規格

EN 60335-1

EN 62233: 2008

EN 55014-1: 2006+A2: 2011

EN 55014-2

EN 50581

適用される適合性評価手続き

2000/14/EG: 追補 V

音響出力レベル dB(A)

計測者: 85

保証者: 87

署名者は取締役の全権代理として行動します。



H. Jenner

Chairman of the Board of Management



S. Reiser

Director Regulatory Affairs & Certification

文書の全権委員: S. Reiser
Alfred Kärcher SE & Co. KG

الوظيفة على حماية خلايا البطارية من التقادم السريع وتزيد من العمر الافتراضي.
1. يجب شحن علب البطارية بالكامل قبل الاستخدام التالي.

الضمان

يسري في كل دولة شروط الضمان التي تضعها شركة التسويق المتخصصة التابعة لنا. نحن نتولى إصلاح الأخطاء التي قد تطرأ على جهازك خلال فترة الضمان بدون مقابل، عندما يكون سبب هذه الأعطال ناجم عن عيب في المواد المستخدمة أو في عملية التصنيع. في حالة استحقاق الضمان، توجه من فضلك بقسيمة الشراء إلى أقرب موزع أو مركز خدمة عملاء معتمد.
(العنوان على الصفحة الخلفية)

البيانات الفنية

WRE 4 WRE 4
Battery Battery
Set

أداء الجهاز		
Battery Power 18/25	-	نوع علب البطارية
18	18 V	جهد تشغيل البطارية
-2300 2800	-2300 min/1 2800	سرعة الفرشاة
180	180 mm	قطر الفرشاة
نيلون	نيلون	مواد الفرشاة
الأبعاد الوزن		
3,3	2,8 kg	الوزن
1370 x 230 x 380	1370 mm 230 x 380	الطول x العرض x الارتفاع
القيم المسجلة وفقاً		
2,5>	2,5> m/s ²	القيمة الاهتزازية لليد والذراع
0,2	0,2 m/s ²	قيمة الشك K
71	71 dB(A)	مستوى انبعاث الصوت
2	2 dB(A)	قيمة الشك K _{PA}
87	87 dB(A)	مستوى قدرة الصوت L _{WA} + قيمة الشك K _{WA}

المواصفات الفنية خاضعة للتعديل.

التنظيف

يجب أن يتم فصل علبه البطارية من الجهاز قبل التنظيف.

تنبيه

التنظيف غير السليم

أضرار بالجهاز

لا تنظف الجهاز عن طريق تيار ماء الخرطوم أو تيار ماء الضغط العالي.

لا تستخدم أي مواد تنظيف قوية.

لا تطرق الفرشاة على الأرض.

1. إزالة علبه البطارية.

2. إزالة بقايا الحشائش باستخدام فرشاة.

3. تنظيف الجهاز باستخدام منديل رطب.

مساعدة في حالة حدوث أعطال

في الغالب تكون للاختلالات أسباب بسيطة يمكنك التغلب عليها ببساطة بالاستعانة بالعرض العام التالي. في حالات الشك أو عند حدوث اختلالات غير مذكورة هنا فيرجى التوجه إلى خدمة العملاء المعتمدة.

مع مرور الزمن ستتخفف سعة البطارية حتى مع العناية الجيدة، بحيث لا يتم الوصول لزمان التشغيل الكامل حتى عندما تكون البطارية مشحونة بشكل كامل أيضا. هذا لا يعد عيبا.

اختلالات الجهاز

الجهاز لا يعمل

علبه البطارية غير مركبة بشكل صحيح.

1. ادفع علبه البطارية في موضعها حتى تثبت في مكانها.

علبه البطارية فارغة.

1. شحن علبه البطارية.

علبه البطارية في وضع السكون.

1. الضغط على مفتاح الجهاز لفترة أطول أو مرة أخرى.

البطارية معطلة.

1. تغيير علبه البطارية.

الجهاز يتوقف أثناء التشغيل

البطارية ساخنة للغاية

● التوقف عن العمل وتبريد البطارية في نطاق درجات الحرارة المسموح به، من الممكن أن يستغرق هذا بضع دقائق.

الجهاز يتوقف أثناء التشغيل

شريط الشعيرات مسدود / الجهاز عليه عيب زائد / إطلاق حماية المحرك.

● ترك الجهاز لبضع دقائق حتى يبرد.

● تقليل الضغط على الجهاز أثناء التشغيل

تتأخر تنظيف غير كافية

تأكل الشعيرات

● استبدل شريط الشعيرات.

أخطاء عند الشحن

علبه البطارية لا تشحن، الشاشة مشغلة

جهاز الشحن تالف.

1. استبدال جهاز الشحن.

علبه البطارية لا تشحن، الشاشة متوقفة

علبه البطارية فارغة تماما أو تالفة.

1. ينبغي الانتظار حتى تعرض الشاشة مدة الشحن المتبقية بعد فترة.

إذا ظلت الشاشة منطفئة، تكون علبه البطارية تالفة.

2. استبدال علبه البطارية.

علبه البطارية لا تشحن، الشاشة تعرض رمز درجة

الحرارة

درجة حرارة علبه البطارية منخفضة / مرتفعة للغاية.

1. ينبغي وضع علبه البطارية في محيط ذات درجات

حرارة معتدلة والانتظار حتى تصح درجة حرارة

علبه البطارية في النطاق العادي، انظر الفصل

"البيانات الفنية" في دليل التشغيل لعلبه البطارية.

تبدأ عملية الشحن بشكل أوتوماتيكي.

اختلالات علبه البطارية

خطأ عام

تعرض الشاشة رمز بطارية مكسورة

علبه البطارية تالفة وتم حظرها لدواعي السلامة.

1. عدم استخدام علبه البطارية.

2. التخلص من علبه البطارية وفقا للوائح.

أخطاء في التشغيل

يظهر في الشاشة رمز درجة الحرارة

درجة حرارة علبه البطارية منخفضة / مرتفعة للغاية.

1. انتظر حتى تصبح درجة حرارة علبه البطارية في

النطاق العادي، انظر الفصل "المواصفات الفنية"

في دليل التشغيل لعلبه البطارية.

يتم عند حدوث ماس كهربائي حظر علبه البطارية

لمدة 30 ثانية. إذا تكرر حدوث ماس كهربائي، يتم

حظر علبه البطارية بشكل دائم.

1. توصيل علبه البطارية بجهاز الشحن لإلغاء الحظر.

تعرض الشاشة الوقت المتبقي 0، ويتوقف الجهاز

علبه البطارية فارغة.

1. شحن علبه البطارية.

أخطاء عند التخزين

لا تعرض الشاشة أي سعة متبقية

علبه البطارية فارغة.

1. شحن علبه البطارية.

تعرض الشاشة السعة المتبقية 70%، على الرغم

من أنه تم شحن علبه البطارية بشكل كامل

توجد علبه البطارية في وضع الشحن الأوتوماتيكي.

يتم تفعيل وضع التخزين إذا لم يتم استخدام علبه

البطارية لمدة أطول من 21 يوم. تعمل هذه

التخزين السليم للجهاز

علق الجهاز للتخزين من حلقة التعليق الموجودة في المقبض اليدوي. بدلا من ذلك يمكنك ركن الجهاز أيضا على حافة الغطاء الواقي.

تنبيه

خطر تضرر الفرشاة

لا تترك الجهاز على الفرشاة.

العناية والصيانة تغيير شريط الشعيرات

إرشاد

يجب تغيير شريط الشعيرات إذا كانت الشعيرات عليها علامات التآكل.

1. إخراج علبة البطارية من الجهاز.
2. قم بإدارة سداة حامل الفرشاة ثم إزالتها.
3. إخراج شريط الشعيرات المتآكل عن طريق مساعدة الإخراج.
4. ضغط شريط الشعيرات الجديد جزء تلو الآخر في الحامل حتى يثبت (انظر "التركيب").
5. تركيب السداة ثم إدارتها.

تغيير الغطاء الواقي للفرشاة

⚠ تحذير

خطر الإصابة عن طريق الجزيئات المتطايرة

لا تستخدم مزبل الأعشاب الضارة إلا مع الغطاء الواقي السليم فقط.

يجب تغيير الغطاء الواقي إذا ظهرت علامات التآكل مثل الشقوق أو الكسور.

1. فك شريط الشعيرات.
2. حل قفل الغطاء الواقي عن طريق استخدام مفك براغي مفلطح.

صورة إيضاحية N

3. شد الغطاء الواقي إلى الخلف.
4. إدخال وتثبيت غطاء واقي جديد.

إزالة المقبض اليدوي الثاني

صورة إيضاحية M

يمكن أن يتم إزالة المقبض اليدوي الثاني لأغراض التصليح.

1. حل قفل المقبض اليدوي الثاني باستخدام مفك براغي مفلطح.
 2. شد المقبض اليدوي الثاني إلى أسفل من الحامل.
- احرص عند إعادة التركيب على تثبيت المقبض اليدوي الثاني بشكل آمن.

تشغيل الجهاز

يجب أن تضغط على زر التحرير لتحرير مفتاح الجهاز (وظيفة الأمان). عندئذ يمكن أن يتم تشغيل الجهاز باستخدام مفتاح الجهاز.

1. اضغط على زر التحرير.
2. اضغط على مفتاح الجهاز في نفس الوقت. يبدأ الجهاز بالعمل فعندها يمكن ترك ضغط زر التحرير ويستمر الجهاز بالعمل.
3. ترك الضغط على مفتاح الجهاز. الجهاز يتوقف.

إزالة الأعشاب الضارة

1. إمالة الجهاز دائما برفق بحركات بطيئة وتممريره فوق السطح المراد تنظيفه بدون استخدام أي ضغط. عدم تحريك الجهاز بشكل مستوي فوق السطح المراد تنظيفه.

صورة إيضاحية L

2. معالجة الأعشاب الكثيفة والقوية عدة مرات وبيبط.
3. لمعالجة الشقوق، يمكن مسك الجهاز من المقبض اليدوي الثاني وإمالة قليلا. يرجى مراعاة أنه من الممكن أن يتم إزالة مواد الشقوق إذا كانت هذه غير ثابتة.

إرشاد

عليك مراعاة أن الجهاز يزيل الأعشاب الضارة السطحية. ولكنه لا يزيل الجذور.

فرشاة النيون الناعمة قادرة على إزالة مساحة واسعة من أنواع الحشائش من بين كل سطح صلب تقريبا. يمكن أن تختلف نتيجة التنظيف اعتمادا على التأثيرات الخارجية (رطوبة الهواء، رطوبة الأرض ودرجة حرارة المحيط).

تنبيه

خطر التعرض للأضرار

لا تستخدم الجهاز للفرك أو استخدام غطاء الفرشاة الواقي للحك. يمكن أن يتعرض الجهاز للضرر.

النقل

⚠ تنويه

عدم مراعاة الوزن

خطر الإصابة وخطر التعرض لأضرار
احرص عند النقل على مراعاة وزن الجهاز.

التخزين

⚠ تنويه

عدم مراعاة الوزن

خطر الإصابة وخطر التعرض لأضرار
احرص عند التخزين على مراعاة وزن الجهاز.

التشغيل

⚠ تنويه

علبة البطارية محلولة

خطر الإصابة وخطر التعرض لأضرار
تأكد من أن علبة البطارية قد استقرت.

إرشاد

تظهر الشاشة أثناء الاستخدام مدة الشحن المتبقية.
اشحن علبة البطارية الفارغة جزئياً بعد الاستخدام.
عليك قبل استخدام علبة البطارية في الجهاز الذي
يعمل بأنظمة KÄRCHER Battery Power (+)
مراعاة دليل التشغيل وإرشادات السلامة للجهاز
المستخدم.

تأكد من توافق علبة البطارية والجهاز قبل الاستخدام
(V 18 - V 36).

1. ادفع علبة البطارية في مكان الإدخال بالجهاز.
2. بعد انتهاء العمل، قم بإخراج علبة البطارية من الجهاز.
3. اشحن علبة البطارية بعد العمل.

عملية الشحن

إرشاد

الإرشادات الخاصة حول التشغيل تجدها في دليل
تشغيل علبة البطارية أو على الجهاز المستخدم.

1. دفع علبة البطارية في مهابى البطارية لجهاز الشحن.
2. إدخال جهاز إمداد الطاقة في المقبس.
3. تبدأ عملية الشحن بشكل أوتوماتيكي.

1. تعرض الشاشة حالة الشحن الحالية لعلبة البطارية. عندما يتم شحن علبة البطارية بالكامل، يظهر على الشاشة 100%.
2. فصل علبة البطارية بعد الشحن من مهابى البطارية.
3. فصل جهاز إمداد الطاقة من المقبس.

إرشاد

يمكن أن تبقى علبة البطارية المشحونة على جهاز
الشحن حتى يتم استخدامها. لا يوجد خطر الشحن
الزائد.

تجنب استهلاك الطاقة غير الضروري وقم بفصل
جهاز الشحن إذا تم شحن علبة البطارية بالكامل.

تعرض الشاشة رمز درجة الحرارة

لا يمكن شحن البطارية خارج نطاق درجة الحرارة
المسموح به. تعرض شاشة علبة البطارية رمز درجة
الحرارة عند محاولة الشحن.

- يجب الانتظار حتى تصبح درجة حرارة علبة البطارية في النطاق الطبيعي.
- تبدأ عملية الشحن عندما تصل درجة حرارة علبة
البطارية الى النطاق المسموح به.

معلومات حول التشغيل باستخدام علبة البطارية وجهاز الشحن

الشاشة

تم تجهيز علبة البطارية بشاشة. يمكن أن يتم قراءة
التالي في الشاشة:

- حالة الشحن
- تقدم عملية الشحن
- الوقت المتبقي

إرشاد

يتم إنشاء موائمة وقت التشغيل عن طريق
تحويل القدرة!

- بلاغات الخطأ

يدور البيان حسب الجهاز المستخدم عند تركيب علبة
البطارية.

البيان	المعنى
تخزين علبة البطارية	حالة شحن علبة البطارية عند عدم الاستخدام.
استخدام علبة البطارية	الوقت المتبقي لعلبة البطارية عند الاستخدام.
شحن علبة البطارية	وقت الشحن المتبقي لعلبة البطارية عند الشحن.
	تم شحن علبة البطارية بالكامل.
بيان الخطأ	درجة حرارة علبة البطارية هي خارج نطاق درجة الحرارة المسموح به أو أنه تم حظر علبة البطارية بسبب الماس الكهربائي (انظر فصل).
	علبة البطارية تالفة وتم حظرها لدواعي السلامة. عدم استخدام علبة البطارية ويجب التخلص منها بالطريقة المنصوص عليها.

3. إدخال كابل الجهاز من الأسفل الى الأعلى في قناة الكابل في العصى التلسكوبية.
4. دفع المقبض اليدوي الثاني في مكان الإدخال.
5. دفع الغطاء الواقي في مكان الإدخال.
6. إدارة سداة الحامل ثم إزالتها.
7. ضغط شريط الشعيرات الدائري في حامل الفرشاة ثم تثبيته.
8. تركيب السداة ثم إدارتها.

بدء التشغيل

ضبط الجهاز

ضبط العصى التلسكوبية

- يمكنك موازنة طول الجهاز حسب متطلباتك.
1. اضغط على زر التحرير.
 2. ضبط العصى التلسكوبية حسب الرغبة.

صورة إيضاحية J

ضبط رأس التنظيف

- يمكنك تكييف زاوية رأس التنظيف حسب متطلبات التنظيف الخاصة بك.
1. اضغط على زر التحرير.
 2. ضبط رأس التنظيف حسب الرغبة.

صورة إيضاحية K

تركيب البطارية

تنبيه

الملامس متسخة

أضرار بالجهاز والبطارية

افحص موضع البطارية والملامسات قبل التركيب للتحقق من عدم وجود انساحات وتنظيفها عند اللزوم.

1. ادفع البطارية في موضعها حتى تثبت بصوت مسموع.

إخراج البطارية

⚠ تحذير

بدء التشغيل بدون تحكم

خطر الإصابة

قم بإزالة البطارية من الجهاز عند التوقف عن العمل وقيل إجراء جميع أعمال الصيانة والعناية.

1. اضغط زر التحرير.
2. إخراج البطارية من الجهاز.

قابس جهاز الشحن

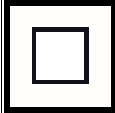
عليك حماية الجهاز من البلل. خزن الجهاز في مكان جاف. لا تضع الجهاز تحت المطر. الجهاز يصلح للاستخدام الداخلي فقط.	
يفي الجهاز بمتطلبات فئة الحماية II.	

الملحقات التكميلية وقطع الغيار

استخدام الملحقات التكميلية الأصلية وقطع الغيار الأصلية فقط، والتي تضمن تشغيل الجهاز بشكل آمن وخلال من الاختلالات. تجد المعلومات الخاصة بالملحقات التكميلية وقطع الغيار على الموقع www.kaercher.com.

محتوى التسليم

محتوى تسليم الجهاز مصور على العبوة. تأكد من وجود جميع محتويات العبوة عند فتحها. وفي حالة نقص أية ملحقات تكميلية أو اكتشاف أي تلف بها ناتج عن عملية النقل، يرجى إخطار البائع.

مواصفات الجهاز

صورة إيضاحية A

- ① فرشاة نيلون دوارة
- ② غطاء واقي للفرشاة
- ③ رأس للتنظيف متحرك
- ④ زر تحرير رأس التنظيف المتحرك
- ⑤ عصى تلسكوبية
- ⑥ مقبض يدوي ثاني
- ⑦ زر تحرير مفتاح الجهاز
- ⑧ زر تحرير العصى التلسكوبية
- ⑨ مقبض
- ⑩ مفتاح الجهاز
- ⑪ مكان إدخال علبة البطارية بقوة 18 فاط

التركيب

1. دفع الأنبوب المرفق من الجهة المشطوفة في مبيت المحرك.
- بثبت بشكل مسموع.

تنبيه

خطر التعرض للأضرار

تم تجميع المقبض مسبقا وضبطه على أصغر درجة تلسكوبية. لا تقم بتغيير الضبط قبل تركيب العصى التلسكوبية بشكل كامل.

2. إدخال الجزء العلوي من الأنبوب في مكان الإدخال بالمقبض.

صورة إيضاحية C

بثبت بشكل مسموع.

سوء الاستخدام المتوقع

يحظر أي استخدام غير مطابق للغرض المخصص. المُشغل مسؤول عن الأضرار التي تنتج عن الاستخدام غير المطابق.

حماية البيئة



المواد المستخدمة في التغليف قابلة لإعادة التدوير. يرجى التخلص من مواد التغليف بطريقة تحافظ على البيئة.



تحتوي الأجهزة الكهربائية والإلكترونية مواد قيمة قابلة لإعادة التدوير وغالبا على أجزاء مثل البطاريات، متراكمت أو الزيوت والتي قد تشكل خطورة على صحة الإنسان والبيئة في حالة التعامل معها أو تم التخلص منها بصورة خاطئة. إلا أن هذه الأجزاء ضرورية لتشغيل الجهاز بصورة سليمة. لا يجوز التخلص من الأجهزة المميزة بهذا الرمز مع النفايات المنزلية.

إرشادات حول مواد المحتويات (REACH)

تجد المعلومات الحالية حول مواد المحتويات على الموقع: www.kaercher.com/REACH

غطاء واقٍ للفرشاة

صورة إيضاحية B

يمنع الغطاء الواقٍ إصابة الشخص المُشغل أو الأشخاص المحيطين عن طريق الجزينات المتطايرة.

رموز على الجهاز

مزيل الأعشاب الصار 4 WRE

تحذير من الأجسام المتطايرة.



عليك إبعاد الأشخاص الآخرين من منطقة العمل.

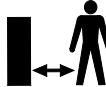

يجب عليك ارتداء معدات حماية للسمع ونظارات واقية مناسبة عند تشغيل الجهاز.



عليك حماية الجهاز من المطر ورذاذ الماء.



يتوافق مع قيمة الجهد المدونة على لوحة جهاز الشحن. ● استخدم جهاز الشحن لشحن علب البطاريات المعتمدة فقط. ● تحقق من عدم وجود أي أضرار في جهاز إمداد الطاقة وكابل التوصيل الكهربائي ومهائى البطارية والبطارية قبل كل استخدام. لا تستخدم أي أجهزة تالفة. قم باستبدال الأجهزة التالفة. ● لا تقوم بشحن حزم بطاريات تالفة. قم باستبدال حزم البطاريات التالفة بأخرى معتمدة من قبل شركة كارشر. لا تنطبق على الأجهزة المزودة ببطارية مدمجة ثابتة ● لا تقم بفتح جهاز الشحن. عند وجود أضرار أو عيوب قم باستبدال جهاز الشحن التالف. ● قم بحماية كابل التوصيل من الحرارة، والحواف الحادة، والزيوت وأجزاء الجهاز المتحركة. △ تنويه ● لا تستخدم جهاز الشحن عندما يكون في حالة رطبة أو متسخة. ● لا تقم بإدخال علبة البطارية في حالة وجود رطوبة أو اتساخات على مهائى بطارية جهاز الشحن.

تنبيه ● خطر الماس الكهربائي. قم بحماية ملامسات علبة البطارية من الأجزاء المعدنية. ● خطر قصر الدائرة. لا تحتفظ بعلب البطاريات مع أي أشياء معدنية. ● خطر التعرض للأضرار. عدم لف كابل التوصيل على قابس إمداد الطاقة أو على مهائى البطارية. ● لا تقم بتغطية جهاز الشحن أثناء التشغيل. ● لا تقم بحمل جهاز الشحن من كابل التوصيل. إرشاد ● يجب عليك قراءة إرشادات السلامة المرفقة مع علبة البطارية. عليك مراعاة إرشادات السلامة عند الاستخدام.

علبة البطارية / جهاز الشحن

اقرأ واحرص على مراعاة ادلة التشغيل وإرشادات السلامة للتعامل مع علبة البطارية وجهاز الشحن.

الاستخدام المطابق للتعليمات

△ تحذير

خطر الإصابة عن طريق الجزينات المتطايرة
لا تستخدم مزيل الأعشاب الصار إلا مع الغطاء الواقى السليم فقط.

هذا الجهاز مخصص لإزالة الطحالب والأعشاب الصار من الشقوق والأسطح معقدة التركيب فقط. استخدم هذا الجهاز للاستعمال المنزلى فقط. يمكن أن يتم مؤاممة العصى التلسكوبية ورأس التنظيف المتحرك مع أحجام الجسم المختلفة.

المحتويات

إرشادات عامة	251
إرشادات السلامة العامة	251
مزيل الأعشاب الصارة WRE 4	251
إرشادات السلامة	251
قابس جهاز الشحن	251
إرشادات السلامة	251
علبة البطارية / جهاز الشحن	250
الاستخدام المطابق للتعليمات	250
حماية البيئة	250
غطاء واقٍ للفرشاة	250
رموز على الجهاز	250
الملحقات التكميلية وقطع الغيار	249
محتوى التسليم	249
مواصفات الجهاز	249
التركيب	249
بدء التشغيل	249
معلومات حول التشغيل باستخدام علبة البطارية وجهاز الشحن	248
تشغيل الجهاز	247
إزالة الأعشاب الصارة	247
النقل	247
التخزين	247
التخزين السليم للجهاز	247
العناية والصيانة	247
تغيير شريط الشعيرات	247
تغيير الغطاء الواقي للفرشاة	247
إزالة المقبض اليدوي الثاني	247
التنظيف	246
مساعدة في حالة حدوث أعطال	246
الضمان	245
البيانات الفنية	245
إعلان المطابقة لمتطلبات الاتحاد الأوروبي	245

إرشادات عامة

اقرأ دليل التشغيل الأصلي قبل استخدام الجهاز لأول مرة وتصرف وفقاً لذلك. حافظ على دليل التشغيل الأصلي للاستخدام لاحقاً أو تسليمه للمالك التالي.

إرشادات السلامة العامة

⚠️ **خطر** ● خطر الإحتراق. يجب عليك إبعاد أكياس التعبئة والتغليف عن متناول الأطفال.

⚠️ **تحذير** ● يسمح للأشخاص الذين لديهم قدرات بدنية أو حسية أو عقلية محدودة أو الذين لا تتوافر لديهم الخبرة والمعرفة الكافية، أن يستخدموا الجهاز بشرط الإشراف عليهم بشكل صحيح، أو إذا تم بعد حصولهم على تعليمات بشأن كيفية الاستخدام الآمن للجهاز من قبل شخص مسؤول عن سلامتهم ومعرفتهم بالمخاطر المرتبطة به. ● لا يسمح للأطفال باللعب بهذا الجهاز. ● يجب مراقبة الأطفال للتأكد من عدم لعبهم بالجهاز. ● يمكن أن يتم استخدام الجهاز من قبل صغار السن بدءاً من 8 سنوات على الأقل بشرط أن يتم المحافظة على سلامتهم عن طريق تعليمهم كيفية استخدام الجهاز من قبل شخص متخصص ووضعه تحت المراقبة وكذلك فهمهم الأخطار الناتجة عنه. ● يسمح للأطفال القيام بعملية التنظيف والصيانة بشرط أن يتم الإشراف عليهم. ● تأكد من أن جهد الشبكة

للأطفال بتشغيل الجهاز. ● يجب مراقبة الأطفال للتأكد من عدم لعبهم بالجهاز. **إرشاد** ● لا تستخدم الجهاز عند وجود أشخاص آخرين أو حيوانات في نطاق العمل.

مزيل الأعشاب الصارة WRE 4 إرشادات السلامة

- لا تقم أبداً بغمم الجهاز بالكامل في السوائل.
- قم بتشغيل الجهاز في النطاق الخارجي فقط.
- افحص الجهاز وتحقق من عدم وجود تلفيات فيه بشكل منتظم. يحظر تشغيل الجهاز عند وجود تلفيات ظاهرة.
- تأكد قبل العمل من أن السطح المراد تنظيفه خالي من الرمال والحجارة أو من قطع محلولة. فيمكن أن تتطاير هذه أثناء عملية التنظيف أو أن تتسبب هذه بأضرار بالسطح أو الجهاز.
- احرص عند التشغيل من ارتداد الجهاز. يمكن أن يتحرك الجهاز المشغل ذهاباً وإياباً بدون السيطرة عليه. امسك الجهاز بشكل محكم وقم بتأمين وضع آمن.
- لا تستخدم الجهاز بالقرب من الأجهزة التي يسري فيها جهد كهربائي.
- عليك مراعاة إرشادات السلامة المرفقة بعلبة البطارية وتصرف وفقاً لذلك.

قابس جهاز الشحن إرشادات السلامة

⚠️ **خطر** ● خطر الانفجار. عدم شحن البطاريات (خلافاً لأولية). ● لا تستخدم جهاز الشحن في الأماكن القابلة للانفجار. ● لا ترمي علب البطاريات في النار أو في القمامة المنزلية. ● تجنب ملامسة السائل المتسرب من البطاريات التالفة. عليك شطف السائل في حالة ملامسته فوراً بالماء وفي حالة ملامسته العين قم بالإضافة إلى ذلك باستشارة الطبيب.

⚠️ **تحذير** ● يسمح للأشخاص الذين لديهم قدرات بدنية أو حسية أو عقلية محدودة أو الذين لا تتوافر لديهم الخبرة والمعرفة الكافية، أن يستخدموا الجهاز بشرط الإشراف عليهم بشكل صحيح، أو إذا تم بعد حصولهم على تعليمات بشأن كيفية الاستخدام الآمن للجهاز من قبل شخص مسؤول عن سلامتهم ومعرفتهم بالمخاطر المرتبطة به. ● لا يسمح للأطفال باللعب بهذا الجهاز. ● يجب مراقبة الأطفال للتأكد من عدم لعبهم بالجهاز. ● يمكن أن يتم استخدام الجهاز من قبل صغار السن بدءاً من 8 سنوات على الأقل بشرط أن يتم المحافظة على سلامتهم عن طريق تعليمهم كيفية استخدام الجهاز من قبل شخص متخصص ووضعه تحت المراقبة وكذلك فهمهم الأخطار الناتجة عنه. ● يسمح للأطفال القيام بعملية التنظيف والصيانة بشرط أن يتم الإشراف عليهم. ● تأكد من أن جهد الشبكة



THANK YOU!

MERCI! DANKE! ¡GRACIAS!



Registrieren Sie Ihr Produkt und profitieren Sie von vielen Vorteilen.

Register your product and benefit from many advantages.

Enregistrez votre produit et bénéficiez de nombreux avantages.

Registre su producto y aproveche de muchas ventajas.

www.kaercher.com/welcome



Bewerten Sie Ihr Produkt und sagen Sie uns Ihre Meinung.

Rate your product and tell us your opinion.

Évaluer votre produit et dites-nous votre opinion.

Reseñe su producto y díganos su opinión.



www.kaercher.com/dealersearch

Alfred Kärcher SE & Co. KG
Alfred-Kärcher-Str. 28-40
71364 Winnenden (Germany)
Tel.: +49 7195 14-0
Fax: +49 7195 14-2212



ОФИЦИАЛЬНЫЙ ДИЛЕР В УКРАИНЕ:

storgom.ua

ГРАФИК РАБОТЫ:

Пн. – Пт.: с 8:30 по 18:30

Сб.: с 09:00 по 16:00

Вс.: с 10:00 по 16:00

КОНТАКТЫ:

+38 (044) 360-46-77

+38 (066) 77-395-77

+38 (097) 77-236-77

+38 (093) 360-46-77

Детальное описание товара:

<https://storgom.ua/product/ustroystvo-dlya-udaleniya-buryana-kacher-wre-4-1-445-240-0.html>

Другие товары: <https://storgom.ua/akkumuliatornye-trimmery.html>