

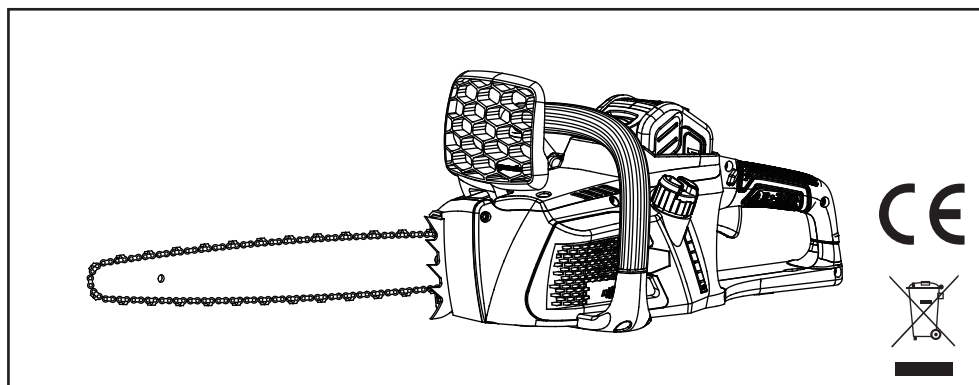

## BRUSHLESS CHAIN SAW (20077) OPERATOR'S MANUAL (Original Instructions)

(FR)	Tronçonneuse à moteur sans balais	MANUEL D'UTILISATION	1
(EN)	Brushless chainsaw	OPERATOR'S MANUAL	12
(DE)	bürstenlose Kettensäge	BEDIENUNGSANLEITUNG	21
(ES)	motosierra sin escobillas	MANUAL DE UTILIZACIÓN	32
(IT)	motosega senza spazzole	MANUALE D'USO	43
(PT)	moto-serra sem escovas	MANUAL DE UTILIZAÇÃO	54
(NL)	borstelloze kettingzaag	GEbruikersHANDLEIDING	65
(SV)	borstlös motorsåg	INSTRUKTIONSBOK	76
(DA)	Kædesav med kulfri motor	BRUGERVEJLEDNING	85
(NO)	børsteløs kjedesag	BRUKSANVISNING	95
(FI)	harjaton moottorisaha	KÄYTTÄJÄN KÄSIKIRJA	105
(HU)	kefe nélküli láncfűrész	HASZNÁLATI ÚTMUTATÓ	114
(CS)	Bezkomutátorová řetězová pila	NÁVOD K OBSLUZE	125
(RU)	бесщеточная цепная пила	РУКОВОДСТВО ОПЕРАТОРА	135
(RO)	Drujbă fără perii	MANUAL DE UTILIZARE	146
(PL)	bezszcotkowa pilarka łańcuchowa	PODRĘCZNIK OBSŁUGI	156
(SL)	Verižna žaga brez krtač	UPORABNIŠKI PRIROČNIK	167
(HR)	pila s motorom bez četkica	KORISNIŠKI PRIRUČNIK	176
(ET)	Harjadeta mootoriga kettsaag	KASUTAJAJUHEND	186
(LT)	Grandininis pjūklas be šepetėlių	NAUDOJIMO VADOVAS	195
(LV)	bez kolektora ķēdes zāģis	LIETOTĀJA ROKASGRĀMATA	205
(SK)	reťazová píla bez komutátora	NÁVOD NA POUŽITIE	214
(BG)	безчеткови резачка	РЪКОВОДСТВО НА ПОТРЕБИТЕЛЯ	223



**Important!** It is essential that you read the instructions in this manual before operating this machine.



<b>Attention !</b>	Vous devez absolument lire les instructions de ce manuel avant d'utiliser cette machine.
<b>Important!</b>	It is essential that you read the instructions in this manual before operating this machine.
<b>Wichtig!</b>	Es ist notwendig, dass Sie die Anweisungen in dieser Bedienungsanleitung lesen bevor Sie das Gerät bedienen.
<b>Importante:</b>	Es fundamental leer las instrucciones de este manual antes de comenzar a utilizar este equipo.
<b>Importante!</b>	Leggere attentamente le istruzioni contenute nel presente manuale prima di mettere in funzione l'apparecchio.
<b>Importante!</b>	É fundamental que leia as instruções deste manual antes do arranque e funcionamento desta máquina.
<b>Belangrijk!</b>	Het is van essentieel belang dat u de instructies in deze gebruiksaanwijzing leest voordat u dit toestel gebruikt.
<b>Viktigt!</b>	Det är viktigt att du läser instruktionerna i denna manual innan du använder maskinen.
<b>Vigtigt!</b>	Det er væsentlig at du læser anvisningerne i denne manual før du betjener denne maskine.
<b>Viktig!</b>	Det er meget viktig at du leser instruksjonene i denne brukerhåndboken før du bruker denne maskinen.
<b>Tärkeää!</b>	On tärkeää, että luet tämän oppaan ohjeet ennen koneen käyttöä.
<b>Fontos!</b>	Fontos, hogy a gép használatá elött elolvassa a kézikönyvben található utasításokat.
<b>Důležité!</b>	Nepoužívejte tento přístroj dříve, než si přečtete pokyny uvedené v tomto návodu.
<b>Важно!</b>	Это существенно чтобы вы прочитали инструкции в этом руководстве перед использованием этой машины.
<b>Important!</b>	Este esentțial să citiți instrucțiunile din acest manual înainte de operarea acestui produs.
<b>Uwaga!</b>	Przed rozpoczęciem użytkowania koniecznie należy zapoznać się z niniejszą instrukcją obsługi.
<b>Pomembno!</b>	Bistvenega pomena je, da si pred uporabo naprave preberete ta navodila za uporabo.
<b>Vážno!</b>	Neophodno je da pročítate upute prije uporabe ovog uređaja.
<b>Tähtis!</b>	On ülimalt tähtis, et te loeksite enne selle masina kasutamist seda kasutusjuhendit.
<b>Svarbi informacija!</b>	Prieš pradėdami dirbti su šiuo instrumentu, būtina perskaityti čia pateikiamas instrukcijas.
<b>Svarīgi!</b>	Ir svarīgi, lai pirms mašīnas darbināšanas jūs izlasītu instrukcijas šajā rokasgrāmātā.
<b>Dôležité!</b>	Je nevyhnutné si prečítať tento návod pred použitím výrobku.
<b>Важно!</b>	От изключителна важност е да прочетете инструкциите в това ръководство, преди да боравите с тази машина.



## English

Your product has been engineered and manufactured to Greenworkstools high standard for dependability, ease of operation, and operator safety. When properly cared for, it will give you years of rugged, trouble-free performance.

Thank you for buying a Greenworkstools product.

For use with 40V 4Ah (146 Wh) battery only.

## GENERAL SAFETY WARNINGS

**⚠ WARNING**

**Read all safety warnings and all instructions.** Failure to follow the warnings and instructions may result in electric shock, fire and/or serious injury.

## INTENDED USE

This chainsaw is designed for cutting branches, trunks, logs and beams of a diameter determined by the cutting length of the guide bar. It is only designed to cut wood. It is only to be used in an outdoor, domestic application by adults.

Do not use the chainsaw for any purpose not listed above.

This chainsaw is not to be used for professional tree services. It is not to be used by children or by persons not wearing adequate personal protective equipment and clothing.

## RESIDUAL RISKS:

Even with the intended use of the appliance, there is other risk which cannot be prevented. According to the type and construction of the appliance, the following potential hazards might happen:

- Contact with exposed saw teeth of the saw chain (cutting hazards).
- Access to the rotating saw chain (cutting hazards).
- Unforeseen, abrupt movement of the guide bar (cutting hazards).
- Flung out of parts from the saw chain (Cutting / injection hazards).
- Flung out of parts of the work piece.
- Inhalation of work piece particles.
- Skin contact with the fuel oil.
- Loss of hearing, if no ear protection is used during work.
- **Save all warnings and instructions for future reference.** The term "power tool" in the warnings refers to your mains-operated (corded) power tool or battery-operated (cordless) power tool.

## WORK AREA SAFETY

- **Keep work area clean and well lit.** Cluttered or dark areas invite accidents.
- **Do not operate power tools in explosive atmospheres, such as in the presence of flammable liquids, gases or dust.** Power tools create sparks which may ignite the dust or fumes.
- **Keep children and bystanders away while operating a power tool.** Distractions can cause you to lose control.

## ELECTRICAL SAFETY

- **Avoid body contact with earthed or grounded surfaces, such as pipes, radiators, ranges and refrigerators.** There is an increased risk of electric shock if your body is earthed or grounded.
- **Do not expose power tools to rain or wet conditions.** Water entering a power tool will increase the risk of electric shock.

## PERSONAL SAFETY

- **Stay alert, watch what you are doing and use common sense when operating a power tool.** Do not use a power tool while you are tired or under the influence of drugs, alcohol or medication. A lapse of attention while operating power tools may result in serious personal injury.
- **Use personal protective equipment.** Always wear eye protection. Protective equipment such as dust mask, non-skid safety shoes, hard hat or hearing protection used appropriately will reduce personal injuries.
- **Prevent unintentional starting.** Ensure the switch is in the off position before connecting to power source and/or battery pack and when picking up or carrying the tool. Carrying power tools with your finger on the switch or energizing power tools that have the switch on invites accidents.
- **Remove any adjusting key or wrench before turning the power tool on.** A wrench or a key left attached to a rotating part of the power tool may result in personal injury.
- **Do not over-reach.** Keep proper footing and balance at all times. This enables better control of the power tool in unexpected situations.
- **Dress properly. Do not wear loose clothing or jewellery. Keep your hair, clothing and gloves away from moving parts.** Loose clothes, jewellery or long hair can be caught in moving parts.
- **If devices are provided for the connection of dust extraction and collection facilities, ensure these are connected and properly used.** Use of dust collection can reduce dust-related hazards.

## English

## POWER TOOL USE AND CARE

- **Do not force the power tool.** Use the power tool for the application. The correct power tool will do the job better and safer at the rate for which it was designed.
- **Do not use the power tool if the switch does not turn it on and off.** Any power tool that cannot be controlled with the switch is dangerous and must be repaired.
- **Disconnect the battery pack from the power tool before making any adjustments, changing accessories, or storing power tools.** Such preventive safety measures reduce the risk of starting the power tool accidentally.
- **Store idle power tools out of the reach of children and do not allow persons unfamiliar with the power tool or these instructions to operate the power tool.** Power tools are dangerous in the hands of untrained users.
- **Maintain power tools.** Check for misalignment or binding of moving parts, breakage of parts and any other condition that may affect the power tool's operation. If damaged, have the power tool repaired before use. Many accidents are caused by poorly maintained power tools.
- **Keep cutting tools sharp and clean.** Properly maintained cutting tools with sharp cutting edges are less likely to bind and are easier to control.
- **Use the power tool, accessories and tool bits etc. in accordance with these instructions, taking into account the working conditions and the work to be performed.** Use of the power tool for operations different from those intended could result in a hazardous situation.

## BATTERY TOOL USE AND CARE

- **Ensure the switch is in the off position before inserting battery pack.** Inserting the battery pack into power tools that have the switch on invites accidents.
- **Recharge only with the charger specified by the manufacturer.** A charger that is suitable for one type of battery pack may create a risk of fire when used with another battery pack.
- **Use power tools only with specifically designated battery packs.** Use of any other battery packs may create a risk of injury and fire.
- **When battery pack is not in use, keep it away from other metal objects like paper clips, coins, keys, nails, screws, or other small metal objects that can make a connection from one terminal to another.** Shorting the battery terminals together may cause burns or fire.
- **Under abusive conditions, liquid may be ejected from the battery; avoid contact.** If contact

accidentally occurs, flush with plenty of soap and water. If liquid contacts eyes, immediately seek medical help. Liquid ejected from the battery may cause irritation or burns.

## SERVICE

- **Have your power tool serviced by a qualified repair person using only identical replacement parts.** This will ensure that the safety of the power tool is maintained.

Servicing requires extreme care and knowledge and should be performed only by a qualified service technician. For service we suggest you return the product to your nearest AUTHORISED SERVICE CENTRE for repair. When servicing, use only identical replacement parts.

## SPECIFIC SAFETY WARNINGS

- **Hold the power tool by insulated gripping surfaces only, because the saw chain may contact hidden wiring.** Saw chains contacting a "live" wire may make exposed metal parts of the power tool "live" and could give the operator an electric shock.
- **Keep all parts of the body away from the saw chain when the chain saw is operating. Before you start the chain saw, make sure the saw chain is not in contact with anything.** A moment of inattention while operating chain saws may cause entanglement of your clothing or body with the saw chain.
- **Always hold the chain saw with your right hand at the rear handle and your left hand at the front handle.** Holding the chain saw with a reversed hand configuration increases the risk of personal injury and should never be done.
- **Wear safety glasses and hearing protection. Further protective equipment for head, hands, legs and feet is recommended.** Adequate protective clothing will reduce personal injury from flying debris or accidental contact with the saw chain.
- **Do not operate chain saw while up in a tree.** Operation of a chain saw while up in a tree may result in personal injury.
- **Always keep proper footing and operate the chain saw only when standing on fixed, secure and level surface.** Slippery or unstable surfaces such as ladders may cause loss of balance or control of the chain saw.
- **When cutting a limb that is under tension, be alert of spring back.** When the tension in the wood fibres is released, the spring loaded limb may strike the operator and/or throw the chain saw out of control.
- **Use extreme caution when cutting brush and saplings.** The slender material may catch the saw chain and be whipped toward you or pull you off balance.

- **Carry the chain saw by the front handle with the chain saw switched off and away from your body.** When transporting or storing the chain saw, always fit the guide bar cover. Proper handling of the chain saw will reduce the likelihood of accidental contact with the moving saw chain.
- **Follow instructions for lubricating, chain tensioning and changing accessories.** Improperly tensioned or lubricated chain may either break or increase the chance for kickback.
- **Keep handles dry, clean, and free from oil and grease.** Greasy, oily handles are slippery, causing loss of control.
- **Cut wood only. Do not use chain saw for purposes not intended. For example: do not use chain saw for cutting plastic, masonry or non-wood building materials.** Use of the chain saw for operations other than intended could result in a hazardous situation.

#### CAUSES AND OPERATOR PREVENTION OF KICKBACK:

Kickback may occur when the nose or tip of the guide bar touches an object, or when the wood closes in and pinches the saw chain in the cut.

Tip contact in some cases may cause a sudden reverse reaction, kicking the guide bar up and back towards the operator.

Pinching the saw chain along the top of the guide bar may push the guide bar rapidly back towards the operator.

Either of these reactions may cause you to lose control of the saw which could result in serious personal injury. Do not rely exclusively upon the safety devices built into your saw. As a chain saw user, you should take several steps to keep your cutting jobs free from accident or injury.

Kickback is the result of tool misuse and/or incorrect operating procedures or conditions and can be avoided by taking proper precautions as given below:

- Maintain a firm grip, with thumbs and fingers encircling the chain saw handles, with both hands on the saw and your body and arm positioned to allow you to resist kickback forces.
- Kickback forces can be controlled by the operator, if proper precautions are taken. Do not let go of the chain saw.
- Do not overreach and do not cut above shoulder height. This helps prevent unintended tip contact and enables better control of the chain saw in unexpected situations.
- Only use replacement bars and chains specified by the manufacturer. Incorrect replacement bars and chains may cause chain breakage and/or kickback.
- Follow the manufacturer's sharpening and

maintenance instructions for the saw chain. Decreasing the depth gauge height can lead to increased kickback.

#### ADDITIONAL WARNINGS

- It has been reported that vibrations from hand-held tools may contribute to a condition called Raynaud's Syndrome in certain individuals. Symptoms may include tingling, numbness and blanching of the fingers, usually apparent upon exposure to cold. Hereditary factors, exposure to cold and dampness, diet, smoking and work practices are all thought to contribute to the development of these symptoms. It is presently unknown what, if any, vibrations or extent of exposure may contribute to the condition. There are measures that can be taken by the operator to possibly reduce the effects of vibration:

- Keep your body warm in cold weather. When operating the unit wear gloves to keep the hands and wrists warm. It is reported that cold weather is a major factor contributing to Raynaud's Syndrome.
- After each period of operation, exercise to increase blood circulation.
- Take frequent work breaks. Limit the amount of exposure per day.

If you experience any of the symptoms of this condition, immediately discontinue use and see your physician about these symptoms.









- The recommended cutting capacity of this chain saw is 153mm (6 in.) and smaller to prolong the life of the tool and allow for safest operation. Cutting logs with a diameter larger than this will cause excess wear on your tool. Logs with a maximum diameter of 229mm (9in.) can be cut, but should only be done so rarely and with caution.
- The integral spiked bumper is designed to assist cutting. When forced against the log while cutting it provides a more stable pivot point.
- Any chainsaw is potentially lethal if used inappropriately. It is strongly suggested that you seek professional training in the safety and use of this tool.

SAVE THESE INSTRUCTIONS. REFER TO THEM FREQUENTLY AND USE THEM TO INSTRUCT OTHERS WHO MAY USE THIS UNIT. IF YOU LOAN SOMEONE THIS UNIT, LOAN THEM THESE INSTRUCTIONS ALSO.



**English**

**SYMBOLS**

Some of the following symbols may be used on this tool. Please study them and learn their meaning. Proper interpretation of these symbols will allow you to operate the tool better and safer.

SYMBOL	DESIGNATION/EXPLANATION
V	Voltage
W	Watt - Power
	Direct current - Type or characteristic of current
	Precautions that involve your safety.
	Read the operation manual and follow all warnings and safety instructions.
	Wear eye and hearing protection when operating this product.
	Do not expose to rain or damp conditions.
	Guaranteed sound power level is 99dB.
	Hold with both hands
	Be aware of kicking back

The following signal words and meanings are intended to explain the levels of risk associated with this product.

SYMBOL	SIGNAL	MEANING
	<b>DANGER:</b>	Indicates an imminently hazardous situation, which, if not avoided, will result in death or serious injury.
	<b>WARNING:</b>	Indicates a potentially hazardous situation, which, if not avoided, could result in death or serious injury.
	<b>CAUTION:</b>	Indicates a potentially hazardous situation, which, if not avoided, may result in minor or moderate injury.
	<b>CAUTION:</b>	(Without Safety Alert Symbol) Indicates a situation that may result in property damage.

English

SPECIFICATIONS	
Rated voltage	40V DC
No Load Speed	11.2 m/s
Guide bar length	400 mm
Chain stop	< 0.12s
Chain oil tank capacity	180 ml
Weight (with 4Ah battery pack)	5.4kg
Emission sound pressure level L <sub>pA</sub> (EN ISO11201, 2006/42/EC)	89.8dB(A)
Uncertainty K <sub>pA</sub>	3.0dB(A)
Sound power level L <sub>wA</sub> (EN 3744, 2006/42/EC)	96.9dB(A)
Guaranteed sound power level L <sub>wA</sub> (G) (EN 3744, 2000/14/EC)	99dB(A)
Vibration total value ah	3.7m/s <sup>2</sup> , 4.2m/s <sup>2</sup>
Uncertainty K	1.5m/s <sup>2</sup>
Battery	29727
Charger	29417 / 29447

REMARKS:

- The declared vibration value has been measured with a standard test method and may be used to compare one tool with another.
- The declared vibration value may be used in a preliminary assessment of exposure.

**⚠ WARNING**

The actual vibration values during use of the tool can be different from the above stated and depend on the use of the tool; and the need to identify safety measures to protect the operator are based on an estimation of exposure in the actual conditions of use (taking account all parts of the operating cycle such as the times when the tool is switched off and when it is running idle in addition to the trigger time).

CHAIN & BAR INFORMATION		
<b>20077</b>		
Manufacture	Saw chain	Guide bar
Oregon	90PX056X	164MLEA041
Oregon's chain must be fitted with Oregon's bar		

DESCRIPTION

1. Guide bar cover
2. Front handle guard / chain brake
3. Front handle
4. Safety lock-off button
5. Switch trigger
6. Oil tank cover
7. Oil level gauge
8. Spike bumpers
9. Saw chain
10. Guide bar
11. Nuts
12. Rear handle
13. Chain tensioner adjustment knob
14. Sprocket cover
15. Sprocket cover tighten knob
16. Bolt for saw chain tension
17. Sprocket
18. Bar guide
19. Oil outlet
20. Bar groove
21. Chain drive links
22. Cutter
23. Felling direction
24. Danger zone
25. Escape route
26. Direction of fall
27. Notch
28. Felling back cut
29. Hinge
30. Limb cut
31. Keep work off ground leave support limbs until log is cut
32. Log supported along the entire length
33. Cut from top (over buck) avoid cutting earth
34. Log supported one end
35. Under buck

## English

- 36. Over buck
- 37. Log supported both ends
- 38. Bucking a log
- 39. Stand on uphill side when cutting because log may roll
- 40. Battery pack
- 41. Battery latch button
- 42. Charger
- 43. Charger cable
- 44. On/off switch

**ASSEMBLY**

This chain saw does not require assembly, but user should know how to assemble the guide bar and saw chain. Check the chain tensioning and add oil as described later in this manual before each operation.

**ASSEMBLING THE GUIDE BAR AND SAW CHAIN**

See *figure 2 - 7*

Make sure remove the battery pack from the unit. Wear protective gloves.

- Unscrew the sprocket cover tighten knob (item 15) and remove the sprocket cover.
- The saw chain should face in the direction of chain rotation. If they face backwards, turn the loop over.
- Place the chain drive links into the bar groove.  
Position the chain so there is a loop at the back of the bar.
- Hold the chain in position on the bar and place the loop around the sprocket and make sure it is correctly mounted. Make sure the bar hole fits well with bolt (item 16) for saw chain tension.
- Replace the sprocket cover, turn the chain tension adjust knob (item 13) clockwise until the saw chain is properly tensioned. The guide bar must then be pushed upwards, check chain tension again, do not tension the chain too tight.
- After the chain is well-tensioned, tighten the knob (item 15) again.

**Note:** The saw chain is properly tensioned if, in the middle of the guide bar, it can be lifted 3mm to 4mm from the edge of the guide bar. Start the saw again with a new saw chain, allowing it to run-in for 2~3 minutes.

**⚠ WARNING**

After the run-in time, check the chain tension and re-tighten the chain if necessary.

**OPERATION**

For complete charging instructions, refer to the Operator's Manuals for your Greenworkstools battery pack and charger models. Use the charger which complies with EN 60335-2-29 for charging

**NOTE:** To avoid serious personal injury, always remove the battery pack and keep hands clear of the lock-out button when carrying or transporting the tool.

**BEFORE EACH USE CHECKING THE CHAIN TENSION**

See *Figure 2*.

**⚠ WARNING**

Remove the battery pack from the chain saw before checking the chain tension or making adjustments to the chain. Wear protective gloves while touching the chain, bar or areas around the chain.

- Pull the chain in the middle of the lower side of the bar away from the bar. The gap between the cutter in the chain and the bar should be between 3mm - 4mm.
- If you need to adjust the chain tension, please refer to the section "ADJUSTING THE CHAIN TENSION" later in this manual.

**TO INSTALL BATTERY PACK**

See *Figure 2*.

- Place the battery pack in the chain saw. Align raised ribs on battery pack with grooves in the chain saw's battery port.
- Make sure the latch on bottom of the battery pack snaps in place and that battery pack is fully seated and secure in the chain saw before beginning operation.

**TO REMOVE BATTERY PACK**

See *Figure 2*.

- Release the trigger to stop the chain saw.
- Press and hold the battery latch button at the bottom of the battery pack.
- Remove battery pack from the chain saw.

**CHECKING THE CHAIN LUBRICANT**

See *Figure 1*.

- Check the amount of oil in the chain saw by looking at the oil level gauge (item 7). If the oil level is low, follow the steps shown in section "ADDING CHAIN & BAR LUBRICANT" of this manual.

**⚠ WARNING**

Check the chain tension before each use of the saw.



## English

**⚠ WARNING**

Never operate the chain saw without sufficient chain lubrication as this might damage the saw and is a threat to safety. Check the chain lubricant level before each use!

In order to prevent kickback, please follow these safety instructions:

- Never cut with the tip of the guide bar! Be careful when continuing from previous cuts.
- Always start cutting only when the chain saw is already running.
- Make sure that the saw chain is always properly sharpened.
- Never cut through more than one branch at a time! When lopping off branches, be careful not to touch any other branches.
- When cross-cutting, pay attention to trunks standing very close to each other. If possible, use a sawing trestle.

**HOLDING THE CHAIN SAW** See figure 8

Always hold the chain saw with your right hand at the rear handle and your left hand at the front handle. Grip both handles with the thumbs and the handles. Ensure that your left hand is holding the front handle so that your thumb is underneath.

**STARTING OPERATION**

- Before starting for operation, you should install the battery pack in the machine.
- Press the on/off switch (item 44), this makes the switch trigger operational.
- Start the machine: Press the Safety lock-off button (item 4), and then pressure the switch trigger (item 5).

**STOPPING OPERATION**

- Release the power switch trigger (item 5) to stop the chain saw.

**OPERATING THE CHAIN BRAKE** See figure 22

Check the operating condition of the chain brake prior to each use.

- Engage the chain brake by rotating your left hand around the front handle, allowing the back of your hand to push the chain brake lever/hand guard toward the bar while the chain is rotating rapidly. Be sure to maintain both hands on the saw handles at all times.
- Reset the chain brake back into the RUN position by grasping the top of the chain brake lever/hand guard and pulling toward the front handle.

**⚠ WARNING**

If the chain brake do not stop the chain immediately, or if the chain brake will not stay in the run position without assistance, take the saw to an authorized service center for repair prior to use.

**USING THE CHAIN SAW**

Always be sure of your footing and hold the chain saw firmly with both hands while the motor is running.

**BASIC FELLING, LIMBING, AND CROSS-CUTTING TECHNIQUES** See figure 9**FELLING A TREE**

When bucking and felling operations are being performed by two or more persons at the same time, the felling operation should be separated from the bucking operation by a distance of at least twice the height of the tree being felled. Trees should not be felled in a manner that would endanger any person, strike any utility line or cause any property damage. If the tree does make contact with any utility line, the utility company should be notified immediately.

The chain saw operator should keep on the uphill side of the terrain as the tree is likely to roll or slide downhill after it is felled.

An escape path should be planned and cleared as necessary before cuts are started. The escape path should extend back and diagonally to the rear of the expected line of fall.

Before felling is started, consider the natural lean of the tree, the location of larger branches and the wind direction to judge which way the tree will fall.

Remove dirt, stones, loose bark, nails, and staples from the tree.

**NOTCHING UNDERCUT (A NOTCH CUT IN A TREE TO DIRECT THE FALL)** See Figure 10

Make the notch 1/3 in diameter of the tree, perpendicular to the direction of falls. Make the lower horizontal notching cut first, this will help to avoid pinching of either the saw chain or the guide bar when the second notch is being made.

**FELLING BACK CUT (THE FINAL CUT IN A TREE FELLING OPERATION, MADE ON THE OPPOSITE SIDE OF THE TREE FROM THE NOTCHING UNDERCUT)**

See Figure 10

Make the felling back cut at least 50mm higher than the horizontal notching cut. Keep the felling back cut parallel to the horizontal notching cut. Make the felling back cut so as to leave enough wood to act as a hinge. The hinge wood keeps the tree from twisting and falling in the wrong direction. Do not cut through the hinge. As the felling cut gets close to the hinge, the tree should begin to fall. If there is any chance that the tree may not fall in the desired direction or it may rock back and bind the saw chain, stop cutting before the felling back cut is complete and use wedges of wood, plastic or aluminium to open the cut and drop the tree along the desired line of fall. When the tree begins to fall, remove the chain saw from the cut, stop the motor, put the chain saw down, and then use the retreat path as planned. Be alert of overhead limbs falling and watch your footing.

**LIMBING A TREE** See figure 11

Limbing is removing the branches from a fallen tree. When limbing, leave the larger lower limbs to support the log off the ground. Remove the small limbs in one cut. Branches

## English

under tension should be cut from the bottom up, to avoid binding the chain saw.

**BUCKING A LOG**

See figure 12 - 15

Bucking is cutting a log into lengths. It is important to make sure your footing is firm and your weight is evenly distributed on both feet. When possible, the log should be raised and supported by the use of limbs, logs or chocks.

Follow the simple direction for easy cutting:

1. When the log is supported along the entire length, it is cut from the top (over buck).
2. When the log is supported on one end, cut 1/3 of the diameter from the underside (under buck). Then make the finished cut by over bucking to meet the first cut.
3. When the log is supported on both ends, cut 1/3 of that diameter from the top (over buck). Then make the finished cut by under bucking the lower 2/3 to meet the first cut.
4. When bucking on a slope, always stand on the uphill side of the log. When cutting through, to maintain complete control, release the cutting pressure near the end of the cut without relaxing your grip on the chain saw handles.

Do not let the chain contact the ground. After completing the cut, wait for the saw chain to stop before you move the chain saw. Always stop the motor before moving from tree to tree.

**MAINTENANCE****⚠ WARNING**

Always remove the battery pack from the machine before checking the chain tension or making adjustments to the chain. Wear protective gloves while touching the chain, bar or areas around the chain.

**ADJUSTING THE CHAIN TENSION**

See figure 2

- Un-tighten the sprocket cover tighten knob (item 15) slightly by turning it counterclockwise.
- To increase the chain tension, turn the chain tensioner adjustment knob (item 13) clockwise and check the chain tension frequently. To reduce the chain tension, turn the chain tensioner adjustment knob (item 13) counterclockwise and check the chain tension frequently.
- The chain tension is correct when the gap between the cutter in the chain and the bar is between 3mm-4mm. Pull the chain in the middle of the lower side of the bar downwards (away from the bar) and measure the

distance between the bar and the chain cutters.

- Tighten the sprocket cover tighten knob (item 15) by turning it clockwise.

**REPLACING THE BAR AND CHAIN**

See Figure 2, 3, 5, 7

- Put the saw down on a flat and even surface to make adjustments to the chain.
- Make sure that you have the correct replacement bar and chain as advised earlier in the specification section of this manual.
- Unscrew the sprocket cover tighten knob (item 15) by turning it counterclockwise until the sprocket cover (item 14) comes loose.
- Remove the sprocket cover. Remove the bar and saw chain from unit.
- To replace the bar with the new one, unscrew the nut of the safety tip, mount the safety tip on to the new bar and tighten the nut.
- Put the new chain in the correct direction as shown in figure 7 onto the bar and make sure that the drive links are aligned in the bar groove (figure 5).
- Attach the bar to the chain saw and loop the chain around the drive sprocket as shown in figure 3.
- Replace the sprocket cover (item 14), tighten sprocket cover and tighten knob (item 15).
- Follow the steps the section "ADJUSTING THE CHAIN TENSION" earlier in this manual.

**ADDING CHAIN & BAR LUBRICANT**

- Unscrew and remove the cap (item 6) from the oil tank.
- Pour the oil into the oil tank and monitor the oil level gauge (item 7). Ensure that no dirt enters the oil tank while filling the oil in.
- Put the oil cap back on and tighten it up.
- One full oil tank will enable you to use the saw for 20-40 min.

**TRANSPORTING THE CHAIN SAW**

Before transporting the chain saw, always remove the battery pack from the chain saw and slide the chain cover over the bar and chain. If several cuts are to be performed with the chain saw, the saw must be switch off between cuts.

**GUIDE BAR COVER**

See figure 1

The chain cover must be clipped onto the chain and bar as soon as the sawing work has been completed and whenever the machine has to be transported.

English

**SHARPENING THE SAW CHAIN**

See figure 16 - 21

When the chain penetrates into wood with difficulty, it needs sharpening as follows:

- Put the chain under tension.
- Fasten the bar in a vice so that the chain can slide.
- Fasten the file to the file holder and place it on cutter at 35° angle.
- File with forward strokes only until all the worn out parts of the cutting edge are taken away.
- Count the number of strokes given to the cutter as a reference and file away with the same number of strokes on all other cutters.
- If the depth gauge protrudes from the template after sharpening a few times, reset its level. Use a flat file.

Finally, round off the depth gauge.

**NOTE:** It is recommended to have the deep or important sharpening carried out by a service agent who is equipped with electric sharpener.

**GUIDE BAR MAINTENANCE**

- When you have finished working, clean out the groove and the oil passages with a scraping hook.
- Periodically trim the sides of rails using a flat file. If not done in the long run, the feather edges might break away and damage the bar.
- If one rail is higher than the other one, it is necessary to make it even with a flat file then smooth it with a file or fine grain abrasive paper.

**⚠ WARNING**

When servicing, use only identical replacement parts. Use of any other parts may create a hazard or cause product damage.

**⚠ WARNING**

To avoid serious personal injury, always remove the battery pack from the tool when cleaning or performing any maintenance.

**GENERAL MAINTENANCE**

Before each use, inspect the entire product for damaged, missing, or loose parts such as screws, nuts, bolts, caps, etc. Tighten securely all fasteners and caps and do not operate this product until all missing or damaged parts are replaced. Please call Greenworkstools Customer Service for assistance.

Avoid using solvents when cleaning plastic parts. Most plastics are susceptible to damage from various types of commercial solvents and may be damaged by their use. Use clean cloths to remove dirt, dust, oil, grease, etc.

**⚠ WARNING**

Do not at any time let brake liquids, gasoline, petroleum-based products, penetrating oils, etc., come in contact with plastic parts. Chemicals can damage, weaken or destroy plastic which may result in serious personal injury.

Only the parts shown on the parts list are intended to be repaired or replaced by the customer. All other parts should be replaced at an authorised service centre.

**STORAGE**

**STORING THE PRODUCT**

- Remove the battery pack from the unit before storing.
- Clean all foreign material from the unit.
- Store it in a place that is inaccessible to children.
- Keep away from corrosive agents such as garden chemicals and de-icing salts.
- Store and charge your batteries in a cool area. Temperatures above or below normal room temperature will shorten battery pack life.
- Never store batteries in a discharged condition. Store battery packs in a 30%-50% charged condition.
- Store the battery pack where the temperature is below 27 FIC and away from moisture.
- All batteries gradually lose their charge. The higher the temperature, the quicker they lose their charge. If you store your unit for long periods of time without using it, charge the pack as normal every six months of storage. This practice will prolong battery pack life.

**DISPOSAL**

Power tools and accessories contain large amount of valuable resources and plastics that can be recycled. Waste electrical products should not be disposed of together with household waste. Please recycle where facilities exist. Check with your local authority or retailer for recycling advice.

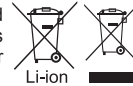

The battery contains material which is hazardous to you and the environment. It must be removed and disposed of separately at a facility that accepts lithium-ion batteries. Li-ion battery. This product has been marked with a symbol relating to separate collection for all battery packs and battery pack. It will then be recycled or dismantled in order to reduce the impact on the environment. Battery packs can be hazardous for the environment and for human health.

**TROUBLESHOOTING**

PROBLEM	POSSIBLE CAUSE	REMEDY
Bar and chain running hot and smoking.	Check chain tension for overtightened condition Bar lube reservoir empty.	Tension chain. Refer to <b>Chain Tension</b> earlier in this manual. Check bar lube reservoir.
Motor runs, but chain is not rotating.	Chain tension too tight. Check guide bar and chain assembly. Check guide bar and chain for damage.	Retention chain. Refer to <b>Chain Tension</b> earlier in this manual. Refer to <b>Replacing the Bar and Chain</b> earlier in this manual. Inspect guide bar and chain

Данное устройство спроектировано и изготовлено с учетом высоких стандартов надежности, простоты эксплуатации и безопасности работы, принятых в компании Greenworkstools. Правильный уход за инструментом обеспечит его многолетнюю высоконадежную бесперебойную работу.

Благодарим за приобретение изделия компании Greenworkstools.

Использовать только с батареями 40 В 4 Ач (146 Втч).

#### ОБЩИЕ ПОЛОЖЕНИЯ ПО БЕЗОПАСНОСТИ ПРИ РАБОТЕ С ЭЛЕКТРОИНСТРУМЕНТОМ

##### **⚠ ПРЕДУПРЕЖДЕНИЕ**

**Внимательно изучите все указания по технике безопасности. Несоблюдение данных указаний и требований ведет к риску получения травм.**

#### НАЗНАЧЕНИЕ

Данная цепная пила предназначена для распила веток, стволов, бревен и бруса, диаметр которых определяется длиной резания пильной шины. Предназначено только для распила дерева. Для использования только на открытом воздухе взрослыми людьми.

Использовать только для перечисленных выше целей.

Данная цепная пила не предназначена для использования профессиональными службами озеленения. К использованию устройством не должны допускаться дети или лица без соответствующих средств защиты и одежды.

#### БУДЬТЕ ВСЕГДА ОСТОРОЖНЫ!

Даже в случае использования данного устройства по назначению, при эксплуатации устройство всегда остается опасным. В зависимости от типа и конструкции устройства опасность представляет следующее.

- Контакт с открытыми зубьями пильной цепи (опасность получения порезов)
- Соприкосновение с вращающейся пильной цепью (опасность получения порезов)
- Внезапное резкое движение пильной шины (опасность получения порезов)
- Отрыв частей пильной цепи (опасность получения порезов/колотых ран)
- Выброс частей обрабатываемого материала
- Вдыхание частиц обрабатываемого материала
- Попадание масла на кожные покровы
- Ухудшение слуха в случае отсутствия во время работы необходимых средств защиты органов слуха.

**Сохраните данную инструкцию для дальнейших обращений к ней.**

Термин «электроинструмент» в указаниях относится как к сетевому, так и аккумуляторному инструменту.

#### УКАЗАНИЯ ПО БЕЗОПАСНОСТИ НА РАБОЧЕМ МЕСТЕ

- **Всегда содержите рабочее место в чистоте и порядке. Так же следите за освещенностью рабочего места.** Неубранные помещения и условия плохой освещенности могут привести к получению травм.
- Категорически запрещается работа с электроинструментом в условиях повышенной концентрации паров легковоспламеняющихся жидкостей и веществ. При работе электроинструмента на двигателе возникают искры, которые могут привести к возгоранию.
- **Не допускайте посторонних людей в рабочую зону.** Невнимательность может привести к потере контроля над инструментом и получению травм.

#### ЭЛЕКТРОБЕЗОПАСНОСТЬ

- Избегайте контакта с заземленными предметами, такими как, трубы, радиаторы, плиты и холодильники.
- Категорически запрещается использование электроинструмента в условиях повышенной влажности. Попадание влаги в электроинструмент может привести к выходу его из строя или поражению электрическим током.

#### ПЕРСОНАЛЬНАЯ БЕЗОПАСНОСТЬ

- При использовании электроинструмента будьте аккуратны и внимательны. Не пользуйтесь инструментом, если вы устали, помните что это источник повышенной опасности для человека.
- **Используйте индивидуальные средства защиты. Всегда надевайте защитные очки.** Защитное снаряжение, примененное в соответствующих обстоятельствах, такое как, пылезащитные маски, защитная обувь с нескользящей подошвой, защитные шлемы и средства защиты органов слуха, значительно улучшают процесс работы с электроинструментом и сводят риск травм к минимуму.
- **Будьте внимательны при переноске инструмента. Перед его подключением к сети или переноске в другое рабочее место убедитесь, что выключатель находится в положении «ВЫКЛ.».**
- **Перед включением электроинструмента убедитесь в отсутствии на нем всех крепежных инструментов.** Гайки или ключи, оставленные на вращающихся частях электроинструмента, могут привести к травмам.
- При работе с электроинструментом всегда

- занимайте устойчивое положение. Не давите на электроинструмент.
- При работе с электроинструментом надевайте соответствующую одежду. Не носите просторную одежду или ювелирные украшения. Длинные волосы лучше убрать под головной убор.
  - При совместной работе электроинструмента с устройствами сбора пыли регулярно проверяйте места соединений.

#### ИСПОЛЬЗОВАНИЕ И ОБСЛУЖИВАНИЕ ЭЛЕКТРОИНСТРУМЕНТА

- Не перегружайте электроинструмент. Регулярно проверяйте электроинструмент на наличие механических повреждений корпуса и сетевого шнура.
- Не используйте электроинструмент с неисправным выключателем. При появлении посторонних шумов, запаха горелой изоляции, повышенного искрообразования необходимо немедленно прекратить работу и обратиться в авторизованный сервисный центр.
- Перед выполнением любых работ, связанных с обслуживанием электроинструмента или с заменой сменных аксессуаров, обязательно отключайте его от сети.
- Храните неиспользуемые электроинструменты в недоступном для детей месте. Не допускайте к работе с электроинструментом лиц, которые не были ознакомлены с указаниями по технике безопасности и с инструкцией по эксплуатации.
- Регулярно осматривайте корпус электроинструмента. Перед началом работы обязательно проверяйте правильность функционирования всех подвижных частей. Регулярно проверяйте наличие всех крепежных деталей в корпусе электроинструмента.
- Перед началом работы проверяйте сменные аксессуары. Не используйте аксессуары с механическими повреждениями.
- Используйте электроинструменты, вспомогательные принадлежности, сверла и т. д. в соответствии с назначением каждого отдельного электроинструмента, учитывая рабочие условия и характер выполняемой работы.

#### ЭКСПЛУАТАЦИЯ И УХОД ЗА ИЗДЕЛИЯМИ С АККУМУЛЯТОРНЫМ ПИТАНИЕМ

- Прежде чем устанавливать аккумулятор, проверьте, чтобы выключатель стоял в положении выкл или был заблокирован. Установка аккумулятора на включенный инструмент ведет к несчастным случаям.
- Зарядку выполняйте только с использованием

зарядного устройства, указанного изготовителем. Зарядное устройство, подходящее к одному типу аккумуляторных батарей, может создать опасность возгорания при использовании с аккумуляторными батареями другого типа.

- Используйте изделия с аккумуляторным питанием только со специально предназначенными для них аккумуляторными батареями. Использование аккумуляторных батарей другого типа может привести к телесным повреждениям или возгоранию.
- Если аккумуляторная батарея не используется, храните ее отдельно от других металлических предметов, например канцелярских скрепок, монет, гвоздей, винтов и других мелких металлических предметов, которые могут привести к замыканию контактов батареи. Замыкание контактов батареи может вызвать ожоги или привести к возгоранию.
- При ненормальных условиях из батареи может вытечь жидкость, избегайте контакта с ней. Если этого избежать не удалось, смойте жидкость водой. Если жидкость попала в глаза, после их промывания обратитесь за медицинской помощью. Жидкость, вытекающая из батареи, может вызвать раздражение или ожог.

#### ОБСЛУЖИВАНИЕ

- Обслуживание и ремонт электроинструмента производите только в авторизованных фирмой-производителем сервисных центрах. Ремонт и обслуживание электроинструмента в посторонних организациях, а так же внесение конструктивных изменений приведет к отказу от гарантийных обязательств.

Обслуживание требует чрезвычайной осторожности и знания и должно быть выполнено только квалифицированным техником обслуживания. Для обслуживания мы предлагаем, чтобы вы возвратили изделие вашему самому близкому уполномоченному центру обслуживания ремонта. При обслуживании, использование только идентичные сменные части.

#### ОСОБЫЕ УКАЗАНИЯ ПО ТЕХНИКЕ БЕЗОПАСНОСТИ ДЛЯ ЦЕПНОЙ ПИЛЫ

- Держите электроинструмент только за изолированные поверхности, так как цепная пила может задеть скрытую проводку. В результате контакта пильной цепи с проводом, находящимся под напряжением, металлические части инструмента также могут оказаться под напряжением, что может привести к поражению работающего электрическим током.

FR EN DE ES IT PT NL SV DA NO FI HU CS **RU** RO PL SL HR ET LT LV SK BG

## Русский

- При работе цепной пилы пользователь должен находиться на безопасном расстоянии от цепи пилы. Перед запуском цепной пилы убедитесь, что цепь пилы ни с чем не соприкасается. При работе с цепной пилой из-за невнимательности работающего цепь может захватить одежду или зацепить какую-либо часть тела.
- Всегда держите цепную пилу правой рукой за заднюю ручку, а левой – за переднюю. Никогда не держите цепную пилу наоборот (левой рукой за заднюю ручку, а правой – за переднюю), так как это повышает опасность травмирования.
- Носите защитные очки и средства защиты органов слуха. Рекомендуется дополнительно использовать снаряжение для защиты головы, рук, ног и ступней. Наличие соответствующей защитной одежды снизит опасность получения травмы от разлетающихся частиц или непреднамеренного соприкосновения с цепью пилы.
- Запрещается работать с цепной пилой, находясь на дереве. Работа с цепной пилой, находясь на дереве, может привести к получению травмы.
- Всегда используйте прочную опору, работайте с цепной пилой только находясь на закрепленной, надежной и ровной поверхности. Скользкие или неустойчивые поверхности, например, лестницы, могут привести к потере равновесия или к потере управления цепной пилой.
- При обрезке согнутой и напряженной ветки будьте готовы к тому, что она отскочит назад. Когда согнутая ветка будет распилена, она может разогнуться и ударить пользователя и (или) отбросить цепную пилу, вызвать потерю ее управляемости.
- Будьте чрезвычайно внимательны при пилении кустарника и молодых деревьев. Гибкая древесина может заклинить цепь пилы и затем ударить пользователя или привести к потере равновесия.
- Переносите цепную пилу за переднюю рукоятку в выключенном состоянии, держа подальше от себя. При транспортировке или хранении цепной пилы всегда устанавливайте крышку пильной шины. Обращение с цепной пилой надлежащим образом снизит вероятность случайного соприкосновения с движущейся цепью пилы.
- Следуйте указаниям по смазке, натяжению цепи и замене принадлежностей. Неверно натянутая или неправильно смазанная цепь может порваться или увеличить вероятность отскока пилы.
- Следите, чтобы рукоятки были сухими, чистыми, на них не было масла и смазки. Рукоятки, испачканные в смазке или замасленные,

станут скользкими, что может привести к потере управления.

- Цепная пила предназначена только для пиления древесины. Запрещается использовать цепную пилу не по назначению. Например, запрещается использовать цепную пилу для пиления пластмасс, каменной кладки или не деревянных строительных материалов. Использование цепной пилы не по назначению может привести к возникновению опасной ситуации.

### ПРИЧИНЫ ОТСКОКА И ДЕЙСТВИЯ ОПЕРАТОРА ПО ЕГО ПРЕДОТВРАЩЕНИЮ

Отскок может возникнуть, когда режущая кромка или конец пильной шины прикоснется к материалу или когда при пилении древесина сжимается и защемляет цепную пилу.

Соприкосновение кончика в некоторых случаях может вызвать внезапное отбрасывание в направлении, обратном ходу пилы, откинув пильную шину вверх и назад, в направлении оператора.

Заклинивание цепи пилы вдоль верхней части пильной шины может внезапно отбросить пильную шину в обратном направлении, на оператора.

Любое из этих действий пилы может привести к потере управления, что может стать причиной серьезной травмы. Не полагайтесь только на предохранительные устройства, встроенные в пилу. При работе с цепной пилой работающий должен принять определенные меры для того, чтобы процесс пиления не привел к несчастному случаю или травме.

Отбрасывание пилы (отскок) является результатом неправильного использования пилы и (или) нарушений правил или условий ее эксплуатации. Этого следует избегать, соблюдая следующие меры предосторожности:

- Держите пилу крепко, двумя руками, обхватив ручки пилы всеми пальцами руки, расположите часть тела и руку так, чтобы противодействовать усилию отбрасывания пилы. Работающий может предотвратить отскок, приняв соответствующие меры. Следите за тем, чтобы пила не вырвалась из рук. См. рис. 11.
- Не прикладывайте чрезмерных усилий и не выполняйте пиление на уровне выше плеч. Это поможет предотвратить непреднамеренное соприкосновение с концом пилы и позволит лучше управлять цепной пилой в непредвиденных ситуациях.
- Используйте при замене только указанные



**производителем шины и цепи.** Неправильно выбранные для замены шины и цепи могут стать причиной обрыва цепи и (или) отскока.

- **Выполняйте указания производителя по заточке и техническому обслуживанию цепной пилы.** Уменьшение высоты просвета между режущими кромками пильной цепи может привести к увеличению отбрасывания пилы.

#### ДОПОЛНИТЕЛЬНЫЕ ПРЕДУПРЕЖДЕНИЯ

- Считается, что вибрация ручного инструмента может привести к проявлению у отдельных лиц так называемой болезни Рейно (Raynaud's Syndrome). Симптомы могут включать покалывание, онемение и побеление пальцев (как при переохлаждении). Наследственные факторы, переохлаждение и повышенная влажность, диета, курение и неверные приемы работы могут способствовать развитию данных симптомов. Существует ряд мер, которые можно предпринять для снижения воздействия вибрации:
  - Одевайтесь теплее в холодную погоду. При работе с устройством пользуйтесь перчатками, чтобы руки и запястья были в тепле. Считается, что холодная погода является основным фактором, способствующим возникновению болезни Рейно (Raynaud's Syndrome).
  - После каждого этапа работы выполните упражнения для усиления кровообращения.
  - Чаще делайте перерывы в работе. Сократите длительность ежедневного пребывания на открытом воздухе.

При появлении каких-либо из указанных симптомов сразу же прекратите работу и обратитесь по их поводу к врачу.

- Рекомендуемая режущая способность данной цепной пилы составляет 153 мм (6 дюймов) и меньше, что должно способствовать продлению срока службы инструмента и обеспечению безопасной работы. Бревна большего диаметра могут привести к чрезмерному износу вашего инструмента. Бревна с максимальным диаметром 229 мм (9 дюймов) могут распиливаться, но только в редких случаях и с соблюдением осторожности.
- Встроенный отбойник с шипами облегчает распиловку. Если при распиловке бревно придерживать, обеспечивается более устойчивая точка поворота.
- Любая цепная пила представляет смертельную опасность при ненадлежащем использовании. Настоятельно рекомендуется пройти профессиональную подготовку по безопасному использованию данного инструмента.

**ХРАНИТЕ НАСТОЯЩИЕ ИНСТРУКЦИИ ПО ТЕХНИКЕ**







**БЕЗОПАСНОСТИ. РЕГУЛЯРНО ПЕРЕЧИТЫВАЙТЕ ИХ И ИНФОРМИРУЙТЕ ДРУГИХ ПОЛЬЗОВАТЕЛЕЙ. ОДАЛЖИВАЯ ИНСТРУМЕНТ, ПРИКЛАДЫВАЙТЕ К НЕМУ НАСТОЯЩЕЕ РУКОВОДСТВО ПО ЭКСПЛУАТАЦИИ.**

FR EN DE ES IT PT NL SV DA NO FI HU CS **RU** RO PL SL HR ET LT LV SK BG



## Русский

### ОБОЗНАЧЕНИЯ

На данном инструменте могут присутствовать некоторые из следующих обозначений. Для безопасной работы с устройством изучите их и запомните, что они означают.

ОБОЗНАЧЕНИЕ	ОБОЗНАЧЕНИЕ / ОБЪЯСНЕНИЕ
V	Напряжение
W	Ватты - Мощность
— — —	Постоянный ток - Тип или характеристики тока
	Предупреждения, влияющие на безопасность работающего.
	Чтобы уменьшать риск ущерба, пользователь должен читать и понимать руководство оператора, перед использованием этого изделия.
	При работе пользуйтесь защитными очками и средствами защиты слуха.
	Не подвергать воздействию дождя, не использовать в местах с повышенной влажностью.
	Гарантируемый уровень звуковой мощности составляет 99dB.
	Держите пилу обеими руками
	Опасайтесь отскока назад

Следующие предупреждающие знаки и словесные выражения предназначены для обозначения уровней опасности, возникающих при работе с данным устройством.

ЗНАК	ВЫРАЖЕНИЕ	ЗНАЧЕНИЕ
	<b>СМЕРТЕЛЬНО ОПАСНО!</b>	Указывает на безусловно опасную ситуацию, которая, в случае возникновения, повлечет за собой серьезную травму или смертельный исход.
	<b>ОПАСНО!</b>	Указывает на потенциально опасную ситуацию, возникновение которой может повлечь за собой серьезную травму или смертельный исход.
	<b>ОСТОРОЖНО!</b>	Указывает на потенциально опасную ситуацию, возникновение которой может повлечь за собой травму малой или средней тяжести.
	<b>ВНИМАНИЕ!</b>	Употребляется без предупреждающего знака. Указывает на ситуацию, которая может привести к повреждению имущества.



## Русский

## ТЕХНИЧЕСКИЕ ХАРАКТЕРИСТИКИ ИЗДЕЛИЯ

Номинальное напряжение	40V DC
Номинальная скорость без нагрузки	11.2 m/s
Длина пильной шины	400 mm
Останов цепи	< 0.12 s
Емкость масляного бака цепи	180 ml
Вес (с аккумуляторной батареей)	5.4 kg
Уровень звукового давления испускаемого шума, LpA (EN ISO11201, 2006/42/EC)	89.8 dB(A)
Разброс, KpA	3 dB(A)
Уровень звуковой мощности LWA (EN 3744, 2006/42/EC)	96.9 dB(A)
Гарантируемый предельный уровень звуковой мощности, LWA(G) (EN 3744, 2000/14/EC)	99 dB(A)
Суммарное значение вибраций, ah (без нагрузки)	3.7m/s <sup>2</sup> , 4.2m/s <sup>2</sup>
Разброс, K	1.5m/s <sup>2</sup>
Батарея	29727
Зарядное устройство	29417/29447

## Примечания к техническим характеристикам

- Указанное значение вибраций было измерено стандартным методом и может использоваться для сравнения одного инструмента с другим.
- Указанное значение вибраций может использоваться для предварительной оценки неблагоприятного воздействия.

## ⚠ ПРЕДУПРЕЖДЕНИЕ

Реальные значения вибраций при эксплуатации инструмента могут отличаться от указанных выше и зависят от режима использования инструмента. Их требуется определить, чтобы принять меры предосторожности по защите работающего на основе оценки воздействия реальных условий эксплуатации (приняв во внимание все части рабочего цикла, т.е. все время: когда инструмент выключен и когда он работает на холостом ходу в дополнении к времени запуска).

## СВЕДЕНИЯ О ЦЕПИ И ШИНЕ

<b>20077</b>		
Изготовитель	цепная пила	Пильная шина
Oregon	90PX056X	164MLEA041
Цепь компании Oregon должна подходить к шине Oregon		

## ОПИСАНИЕ

1. Крышка пильной шины
2. Предохранитель передней рукоятки / цепной тормоз
3. Передняя ручка
4. Кнопка блокирования защиты
5. Курковый выключатель
6. Крышка топливного резервуара
7. Указатель уровня топлива
8. Отбойник с шипами
9. цепная пила
10. Пильная шина
11. Защитный щиток
12. Задняя ручка
13. Ручка регулятора натяжения цепи
14. Крышка звездочки
15. Ручка затягивания крышки звездочки
16. Болт натяжения цепи
17. Звездочка
18. Пильная шина
19. Масловыпускное отверстие

20. Паз
21. Звенья привода цепи
22. Резец
23. Направление валки
24. Опасная зона
25. Путь отхода
26. Направление падения
27. Зарубка
28. Обратный пропил валки
29. Маятник
30. Обрезка ветвей
31. При обрезке оставьте ветви для поддержки ствола, чтобы он не касался земли.
32. Бревно поддерживается по всей длине
33. Выполняйте распиловку сверху (над опорой) во избежание касания земли
34. Бревно поддерживается с одной стороны.
35. Под опорой
36. Над опорой
37. Бревно поддерживается с обеих сторон.
38. Опора бревна
39. Встаньте на верхний склон, так как при распиловке бревно может покатиться.
40. Аккумулятор
41. Кнопка защелки батареи
42. Зарядное устройство
43. Кабель зарядного устройства
44. Выключатель Вкл/Выкл

#### СБОРКА

Цепная пила не требует сборки, но работающий должен знать, как собрать пильную шину и цепь пилы. Также перед каждой работой следует проверить натяжение цепи и добавить масла, как описано далее в этом руководстве.

#### Сборка пильной шины и цепи пилы

См. рис. 2-7.

Извлеките аккумуляторную батарею из устройства. Наденьте защитные перчатки.

- Отверните крышку звездочки ручкой затягивания (деталь 15) и снимите ее.
- Зубья цепи пилы должны быть направлены в направлении вращения цепи. Если они направлены в обратную сторону, переверните цепь.
- Установите звенья цепного привода в паз шины.
- Расположите цепь так, чтобы с обратной стороны шины была петля.
- Придерживая цепь в правильном положении на шине, наденьте цепь на звездочку и обеспечьте ее правильную установку. Отверстие для болта затягивания цепи (деталь 16) должно хорошо к нему подходить.
- Снимите крышку звездочки, поворотом ручки

натяжения цепи (деталь 13) по часовой стрелке до надлежащего натяжения цепи. Пильная шина должна подняться, снова проверьте натяжение цепи; не натягивайте цепь чрезмерно.

- После надлежащего натяжения цепи затяните ручку (деталь 15).

**Примечание.** Цепь пилы натянута надлежащим образом, если на середине длины ее можно поднять вверх на 3-4 мм. При запуске пилы с новой пильной цепью дайте ей поработать 2-3 минуты.

#### ⚠ ПРЕДУПРЕЖДЕНИЕ

После пробного запуска проверьте натяжение цепи и, если нужно, подтяните цепь.

#### ЭКСПЛУАТАЦИЯ

Подробную информацию об их зарядке см. в руководстве пользователей для аккумуляторных батарей Greenworkstools и зарядных устройств. Используйте зарядное устройство, отвечающее стандарту EN 60335-2-29 для электрической подзарядки

**ПРИМЕЧАНИЕ.** Во избежание получения тяжелой травмы всегда извлекайте аккумуляторную батарею из устройства и не касайтесь кнопки блокировки при переносе или транспортировке инструмента.

**ПЕРЕД КАЖДЫМ ИСПОЛЬЗОВАНИЕМ ПРОВЕРЯЙТЕ НАТЯЖЕНИЕ ЦЕПИ (рис. 2)**

#### ⚠ ПРЕДУПРЕЖДЕНИЕ

Всегда отключайте цепную пилу от источника сетевого питания перед проверкой натяжения цепи или при выполнении регулировок цепи. При соприкосновении с цепью, шиной или областями вокруг цепи используйте защитные перчатки.

- Вытащите цепь в середине на нижней стороне из шины. Зазор между режущим зубом цепи и шиной должен быть 3-4 мм.
- Если требуется отрегулировать натяжение цепи, см. раздел по регулировке натяжения цепи далее в этом руководстве.

#### УСТАНОВКА АККУМУЛЯТОРНОЙ БАТАРЕИ

См. рис. 2.

- Установите аккумуляторную батарею в инструмент. Вставьте выступающую контактную колодку аккумуляторного блока в гнездо батарейного отсека цепной пилы.
- Перед началом работы убедитесь, что защелки на нижней стороне аккумуляторной батареи защелкнулись на месте, а аккумуляторная батарея закреплена на инструменте.

**ИЗВЛЕЧЕНИЕ АККУМУЛЯТОРНОЙ БАТАРЕИ**

См. рис. 2.

- Отпустите курковый выключатель для останова цепной пилы.
- Нажмите и защелкните в нижней части аккумуляторного блока.
- Снимите аккумуляторную батарею с инструмента.

**ПРОВЕРКА СМАЗКИ ЦЕПИ**

См. рис. 1.

- Проверьте количество масла в цепной пиле, посмотрев на указатель уровня масла (12). Если уровень масла находится в нижней трети указателя уровня масла, следуйте указаниям раздела «ДОБАВЛЕНИЕ СМАЗКИ ДЛЯ ЦЕПИ И ШИНЫ», приведенного далее в этом руководстве.

**⚠ ПРЕДУПРЕЖДЕНИЕ**

Перед каждым использованием пилы проверяйте натяжение цепи.

**⚠ ПРЕДУПРЕЖДЕНИЕ**

Запрещается работать с цепной пилой без достаточного количества смазки цепи, так как это может повредить пилу и быть опасным. Перед каждым использованием проверяйте уровень смазки цепи.

**⚠ ПРЕДУПРЕЖДЕНИЕ**

Перед подключением к сети убедитесь, что напряжение и частота питания соответствуют техническим характеристикам пилы.

**⚠ ПРЕДУПРЕЖДЕНИЕ**

Перед началом работы проверьте кабель подключения к сетевой розетке и кабель-удлинитель на предмет наличия повреждений. Пользуйтесь только кабелями для подключения к сетевой розетке и кабелями-удлинителями, находящимися в технически исправном состоянии.

Для предотвращения отскока выполняйте следующие указания по соблюдению техники безопасности.

- Запрещается проводить пиление концом пильной шины. Будьте внимательны, когда продолжаете пиление там, где уже работали.
- Всегда начинайте пиление после полного запуска пилы.
- Убедитесь, что цепь пилы заточена надлежащим образом.
- Запрещается одновременно пилить больше, чем одно бревно. При обрезке веток будьте внимательны, не касайтесь других веток.
- При поперечном пилении обращайтесь особое внимание на стволы, находящиеся очень близко друг к другу. Разрешается использовать для распиловки козлы.

**Как держать цепную пилу (рис. 8)**

Всегда держите цепную пилу правой рукой за заднюю ручку, а левой рукой за переднюю ручку. Охватите обе ручки пальцами. Большой палец левой руки, удерживающей переднюю ручку, должен располагаться снизу.

**Начало работы**

- Перед началом работы установите в инструмент аккумуляторную батарею.
- Нажмите выключатель Вкл/Выкл (пункт 44), это задействует курок выключателя.
- Запустите станок: Нажмите кнопку разблокировки (пункт 4), и затем нажмите курок выключателя (пункт 5).

**Завершение работы**

Для останова цепной пилы отпустите курок выключателя (деталь 5).

**ЭКСПЛУАТАЦИЯ ЦЕПНОГО ТОРМОЗА** См. рисунок 22  
Перед каждым использованием проверяйте исправное состояние цепного тормоза.

- Введите в контакт цепной тормоз поворотом левой руки вокруг передней ручки, таким образом, чтобы задняя часть руки толкала рычаг/рукооградитель в сторону тяги в то время как цепь быстро вращается. Всегда заботьтесь о безопасности рук на рукоятках пилы.
- Сбросьте цепной тормоз обратно в РАБОЧЕЕ положение, ухватившись за верхнюю часть рычага цепного тормоза/рукооградителя и потянув ее в сторону передней рукоятки.

**⚠ ПРЕДУПРЕЖДЕНИЕ**

Если цепной тормоз сразу не остановится или если он не перейдет в рабочее положение без помощи, перед использованием отвезите пилу на ремонт в авторизованный сервисный центр.

**Работа с цепной пилой**

Находитесь в устойчивом положении, держите цепную пилу крепко обеими руками при работе двигателя.

**ОСНОВНЫЕ СПОСОБЫ ВАЛКИ ЛЕСА, ОБРЕЗКИ СУЧЬЕВ И ПОПЕРЕЧНОГО ПИЛЕНИЯ** См. рис. 9.**Валка деревьев**

При одновременном выполнении работ по валке и распиловке двумя или более лицами, работы по валке должны быть отдалены от работ по распиловке на расстояние не меньше, чем две высоты валимого дерева. Деревья не должны валиться таким образом, что они могли бы задеть кого-либо из людей, упасть на линию электропередачи или нанести какой-либо другой материальный ущерб. Если дерево соприкоснулось с линией электропередач, следует немедленно уведомить соответствующую энергетическую компанию.

Работающий с цепной пилой должен стоять выше дерева по склону, поскольку, не смотря на то, что дерево может быть повалено безопасным способом, после этого оно может скатиться или сползти вниз по склону.

Безопасное направление должно быть спланировано заранее и, если нужно, очищено перед началом пиления. Безопасные секторы находятся сзади и по бокам (относительно предполагаемого направления падения дерева).



FR EN DE ES IT PT NL SV DA NO FI HU CS **RU** RO PL SL HR ET LT LV SK BG

## Русский

Перед началом валки оцените естественный наклон дерева, расположение больших ветвей и направление ветра, чтобы выяснить, куда может упасть дерево.

Снимите с дерева грязь, камни, отслоившуюся кору, гвозди, стремена и проволоку.

### Угловой вырез (пропилы в дереве для задания направления падения) (рис. 10)

Сделайте угловой пропил перпендикулярно направлению падения на 1/3 толщины дерева. Вначале сделайте нижний пропил выреза. Это поможет избежать заклинивания при создании второго пропила как цепи пилы, так и пильной шины.

### Пиление со стороны, противоположной направлению валки (завершающее пиление в процессе валки дерева; выполняется со стороны, противоположной угловому вырезу) (рис. 10)

Выполняйте завершающее пиление со стороны, противоположной направлению валки, как минимум на 50 мм выше нижнего края углового выреза. Выполняйте завершающий пропил со стороны, противоположной направлению валки, параллельно нижнему краю углового выреза. Выполняйте завершающий пропил со стороны, противоположной направлению валки так, чтобы остался небольшой непропиленный участок. Этот остаток будет удерживать дерево от поворота и падения в неверном направлении. Не перепиливайте эту перемычку. Когда при валке завершающий пропил подходит близко к углу выреза, дерево начинает падать.

Если существует хотя бы единственный шанс, что дерево может упасть не в нужном направлении или качнется обратно и зажмет цепь пилы, остановите пиление и не доводите до конца завершающий пропил; возьмите деревянный, пластиковый или алюминиевый клин, вбейте клин в пропил, чтобы раздвинуть его и повалить дерево в заданном направлении падения. Когда дерево начнет падать, выньте цепную пилу из пропила, остановите двигатель, опустите цепную пилу вниз, затем отступите в запланированном направлении. Будьте готовы к падению верхних веток, смотрите под ноги.

### Сучкование дерева (рис. 11)

Сучкование – это удаление ветвей с поваленного дерева.

При сучковании оставьте большие нижние ветки, на которых дерево лежит на земле. Обрезайте небольшие сучья одним проходом пилы. Согнутые и напряженные ветки должны обрезаться снизу вверх, чтобы не допустить заклинивания цепной пилы.

### Распиловка бревна (рис. 12-15)

Распиловка – это разделение очищенного от веток дерева (бревна) на части по длине. Важно обеспечить под ногами твердую опору и распределить вес на обе ноги. Там, где это возможно, бревно должно быть поднято и подперто ветками, чурками или подпорками.

Для облегчения распиловки выполняйте следующие простые рекомендации.

- Если бревно имеет опору по всей длине, выполняйте пиление сверху.
- Если бревно лежит на опоре только с одного конца, а другим опирается на землю, пропилите 1/3 толщины снизу. Затем выполните окончательное пиление сверху, сделав пропил навстречу первому.
- Если у бревна есть опоры с обоих концов, пропилите 1/3 толщины сверху. Затем пропилите снизу оставшиеся 2/3 толщины бревна навстречу первому пропилу.
- При распиловке, выполняемой на склоне, всегда стойте выше бревна по склону. Если бревно пропиливается насквозь, для сохранения полного контроля над пилением уменьшите давление на пилу, когда пилить останется немного, однако не ослабляйте хватку, держитесь крепко за ручки пилы.

Следите за тем, чтобы пильная цепь не задела землю. После выполнения пиления подождите, пока цепь пилы не остановится, прежде чем переносить цепную пилу. При движении от дерева к дереву всегда останавливайте двигатель.

## ТЕХНИЧЕСКОЕ ОБСЛУЖИВАНИЕ

### ▲ ПРЕДУПРЕЖДЕНИЕ

Перед проверкой натяжения цепи или ее регулированием всегда извлекайте аккумуляторную батарею из инструмента. Надевайте защитные перчатки при обращении с цепью, пильной шиной и работе в зоне размещения цепи.

### РЕГУЛИРОВКА НАТЯЖЕНИЯ ЦЕПИ (рис. 2)

- Слегка ослабьте ручку натяжения цепи (15), повернув ее против часовой стрелки.
- Чтобы увеличить натяжение цепи, поверните кольцо регулировки натяжения цепи (13) по часовой стрелке, периодически проверяя натяжение. Чтобы уменьшить натяжение цепи, поверните кольцо регулировки натяжения цепи (13) против часовой стрелки, периодически проверяя натяжение.
- Натяжение цепи правильное, когда зазор между режущим зубом цепи и шиной составляет 3-4 мм. Лучше всего потянуть цепь вниз на нижней стороне



шины в середине и измерить расстояние между шиной и режущими зубьями цепи.

- Затяните ручку натяжения цепи (15), повернув ее по часовой стрелке.

#### ЗАМЕНА ШИНЫ И ЦЕПИ (рис. 2, 3, 5, 7)

- Опустите пилу вниз на плоскую и ровную поверхность, чтобы выполнить регулировку цепи.
- Убедитесь в наличии необходимой заменяемой шины и цепи, указанных в разделе технических характеристик этого руководства.
- Отверните ручку затягивания крышки звездочки (деталь 15), поворачивая ее против часовой стрелки, пока крышка звездочки (деталь 14) не снимется.
- Снимите крышку звездочки. Снимите шину и цепь с устройства.
- Для замены шины новой отверните гайку защитного щитка, установите защитный щиток на новую шину и затяните гайку.
- Установите новую цепь в правильном направлении, как показано на рис. 7, на шину и убедитесь, что звенья привода выровнены с пазами шины (рис. 5).
- Закрепите шину на цепной пиле и наденьте цепь на ведущую звездочку, как показано на рис. 3.
- Установите на место крышку звездочки (деталь 14), затяните крышку звездочки ручкой (деталь 15).
- Выполните шаги, указанные в параграфе «РЕГУЛИРОВКА НАТЯЖЕНИЯ ЦЕПИ», приведенном в данном руководстве выше.

#### ДОБАВЛЕНИЕ СМАЗКИ ДЛЯ ЦЕПИ И ШИНЫ

- Выверните и снимите колпачок (6) с масляного бака.
- Залейте масло в резервуар для масла и проверьте указатель масла (деталь 7). При заливке масла не допускайте попадания в масляный резервуар грязи.
- Установите масляный колпачок обратно и затяните его.
- Одной полной заправки масляного бака достаточно, чтобы пила работала 20 – 40 мин.

#### ТРАНСПОРТИРОВКА ЦЕПНОЙ ПИЛЫ

Перед транспортировкой цепной пилы всегда извлекайте штепсель из электрической розетки, наденьте крышку цепи на шину и цепь. Если цепной пилой будет выполняться несколько операций пиления, пилу следует выключать между операциями.

#### КРЫШКА ПИЛЬНОЙ ШИНЫ (рис. 1)

Крышка пильной шины должна быть установлена на цепь и шину по завершении работ, а также при транспортировке устройства.

#### ЗАТОЧКА ЦЕПИ ПИЛЫ

См. рис. 16 - 21.

В случае затрудненного проникновения цепи в

древесину, следует выполнить заточку следующим образом.

- Цепь должна находиться под натяжением.
- Закрепите шину в тиски так, чтобы цепь могла скользить.
- Закрепите напильник в держатель и расположите его на резце под углом 35°.
- Следует использовать только прямой ход напильника, пока не уберутся все изношенные части режущей кромки.
- Сосчитайте число движений напильником для резца. Это число станет эталонным. Для обработки всех остальных резцов используйте столько же движений.
- Если указатель уровня масла выходит за пределы шаблона после нескольких раз добавления, сделайте метку уровня. Используйте плоский напильник.
- По завершении закруглите ограничитель глубины резания.

**ПРИМЕЧАНИЕ.** Рекомендуется выполнять углубление или ответственную заточку при помощи представителя сервисной службы, имеющего электрический точильный аппарат.

#### ОБСЛУЖИВАНИЕ ПИЛЬНОЙ ШИНЫ

- После окончания работ очистите пазы и масляные каналы чистящим крючком.
- Периодически обтачивайте бока полос плоским напильником.
- Если указанные действия не выполнялись при длительной эксплуатации пилы, тонкие кромки могут сломаться и повредить шину.
- Если одна полоса выше другой, необходимо их выровнять плоским напильником и затем отполировать их напильником или мелкозернистой наждачной бумагой.

#### ⚠ ПРЕДУПРЕЖДЕНИЕ

Использование других запчастей может представлять опасность или повредить изделия. Использование других запчастей может представлять опасность или повредить изделия.

#### ⚠ ПРЕДУПРЕЖДЕНИЕ

Во избежание получения тяжелой травмы всегда извлекайте аккумуляторную батарею из инструмента при его очистке или проведении технического обслуживания.

#### ОБЩЕЕ ТЕХНИЧЕСКОЕ ОБСЛУЖИВАНИЕ

Перед каждым использованием проверьте инструмент на отсутствие повреждений, недостающих или ослабших деталей (винты, гайки, болты, крышки и

**Русский**

т.п. Надежно затяните все крепления и крышки и не пользуйтесь инструментом до замены всех утерянных или поврежденных деталей. За консультацией обращайтесь в службу работы с клиентами компании Greenworkstools.

При очистке пластмассовых деталей не допускается использовать растворители. Многие пластмассы под воздействием различных бытовых растворителей разрушаются и в результате их использования могут потерять свои рабочие свойства. Для очистки от грязи, пыли, масла, смазки и т.п. используйте протирочную тряпку.

**⚠ ПРЕДУПРЕЖДЕНИЕ**

Не допускайте взаимодействия тормозных жидкостей, бензина, нефтепродуктов, пропиточных масел и т.п. с пластмассовыми деталями. Химикаты могут повредить, ослабить или разрушить пластмассу, что может привести к тяжким телесным повреждениям.

Для ремонта и замены допускается использовать только детали, указанные в списке деталей. Все другие детали следует заменять в уполномоченном сервисном центре.

**ХРАНИЕНИЕ**

**ХРАНИЕНИЕ УСТРОЙСТВА**

- Перед хранением извлеките из устройства аккумуляторную батарею.
- Очистите устройство от всех посторонних материалов.
- Храните устройство в месте, недоступном для детей.
- Оберегайте от веществ, вызывающих коррозию, например, садовых удобрений или соли для удаления льда.

- Заряжайте и храните аккумулятор в прохладном месте. Воздействие температур, отличающихся от комнатной, уменьшает срок службы аккумуляторной батареи.
- Не храните аккумуляторные батареи в разряженном состоянии. Храните батарею с зарядом 30%-50% от номинального.
- Храните аккумуляторную батарею в сухом месте при температуре не выше 27 °C.
- Все аккумуляторные батареи постепенно саморазряжаются. Чем выше окружающая температура, тем быстрее разряжается батарея. Если инструмент долгое время хранится без использования, подзаряжайте аккумуляторную батарею через каждые 1-2 месяца. Это продлит срок службы аккумуляторной батареи.

**УТИЛИЗАЦИЯ**

Электрические инструменты и принадлежности содержат большое количество ценных материалов и пластмасс, которые могут быть переработаны. Некондиционные электрические изделия не должны утилизироваться вместе с бытовым мусором. Выполните утилизацию в соответствии с имеющимися возможностями. Указания по переработке можно получить в местных органах власти или в розничной сети.



В аккумуляторных батареях содержится опасное для человека и окружающей среды вещество. Батарею следует утилизировать отдельно от других отходов на предприятии, обрабатывающем литий-ионные аккумуляторные батареи.

Ионно-литиевая батарея. Данный продукт помечен символом, указывающим на отдельный отбор всех батарейных блоков и аккумуляторных батарей. Он подлежит последующей утилизации или рециклированию для сокращения опасного воздействия на окружающую среду. Батареи могут представлять опасность для окружающей среды и для здоровья человека.

**TROUBLESHOOTING**

ПРОБЛЕМЫ	ВОЗМОЖНАЯ ПРИЧИНА	РЕШЕНИЕ
Шина и цепь, функционируют горячие и дымят.	Проверьте натяжку цепи на перетянутое состояние. Пустой бассейн смазки шины.	Натяжка Цепи, ранее в этом Руководстве. Проверьте бассейн смазки шины.
Двигатель работает, но цепь не вращается.	Цепь слишком натянута. Проверьте шину и сборку цепи Проверьте шину и цепь на повреждения.	Цепь задержана. Обратитесь к Натяжка Цепи ,ранее в этом Руководстве. Обратитесь к Замене Шины и Цепи, ранее в этом Руководстве. смотреть шину и цепь



### Politique de garantie de Greenworks Tools pour les outils de bricolage

#### PÉRIODE DE LA GARANTIE

Tous les nouveaux outils Greenworks Tools sont livrés avec une garantie de 2 ans protégeant l'outil contre les défauts de matériau et main d'œuvre à partir la date d'achat originale. Une garantie de 30 jours est disponible pour les outils utilisés à titre professionnel, car les outils Greenworks sont principalement conçus pour être utilisés par des bricoleurs. Cette garantie est incessible.

#### LIMITATIONS

Cette garantie s'applique uniquement aux pièces/composants défectueux et ne couvre pas les réparations dues à :

1. L'usure normale.
2. Une amélioration ou un réglage de routine.
3. Les dommages causés par une manutention inadéquate/un abus/une utilisation inadéquate ou une négligence.
4. Une surchauffe due à une manque de maintenance.
5. Les dommages dus à des fixations/installations se desserrant/détachant en raison d'un manque de maintenance.
6. Les dommages causés par un nettoyage à l'eau.
7. Les outils entretenus ou réparés par un centre de réparation non agréé par Greenworks Tools.
8. Les outils assemblés ou réglés de manière incorrecte.
9. Les dommages causés par une utilisation inadéquate de l'outil.
10. Les dommages causés par un aménagement pour l'hiver inadéquat (nettoyeur à haute pression).
11. Les éléments considérés par des consommables ne sont pas normalement couverts par la garantie, cela inclut mais ne se limite pas aux éléments suivants :
  - Piles
  - Câbles électriques
  - Lames et assemblages des lames
  - Courroies
  - Filtres
  - Mandrins et supports pour outils
12. Certains produits peuvent contenir des composants comme des moteurs, des transmissions d'un autre fabricant, ces éléments sont soumis à la politique de garantie du fabricant respectif, sauf si Greenworks Tools Europe GmbH accepte de garantir des réparations en dehors de la période de garantie dudit fabricant.
13. Les outils d'occasion ne sont pas couverts par cette politique de garantie.
14. L'installation des pièces de rechange ou accessoires supplémentaires non fournis ou approuvés par Greenworks Tools Europe GmbH.

#### Garantie

Une preuve d'achat est requise pour faire valoir la garantie d'un produit liée à cette politique. Le relevé de carte de crédit ne constitue pas une preuve d'achat suffisante. En cas de problème couvert par la garantie, le consommateur doit apporter le produit et sa preuve d'achat au lieu d'achat original. L'appareil sera par la suite expédié à un centre de réparation afin d'y être examiné. En présence de dommage, l'appareil sera réparé et renvoyé gratuitement à l'adresse du consommateur. Il convient de noter que les appareils dont le prix de vente est inférieur à 100 € euros (TTC) sont généralement remplacés par un produit neuf.

Si le centre de réparation juge que l'appareil n'est pas défectueux, il avertira le consommateur qu'il devra payer le coût de la réparation.

Cette politique de garantie est soumise à des modifications régulières, celles-ci visent à s'adapter aux nouveaux produits. Une copie de la politique de garantie est disponible à l'adresse [www.greenworkstools.eu](http://www.greenworkstools.eu).



### Greenworks Tools Warranty Policy for DIY machines

#### PERIOD OF WARRANTY

All new Greenworks Tools machinery is supplied with a 2 year parts and labour warranty from original date of purchase. A 30 day warranty is available for machines used professionally as Greenworks Tools are designed primarily to be used by DIY consumers. This warranty is non-transferable.

#### LIMITATIONS

This warranty applies only to defective parts/components and does not cover repairs due to:

1. Normal wear and tear.
2. Routine tune up or adjustment.
3. Damage caused by improper handling/abuse/misuse or neglect.
4. Overheating due to lack of maintenance.
5. Damage due to fittings/fasteners becoming loose/detached through lack of maintenance.
6. Damage caused by cleaning with water.
7. Machines serviced or repaired by non-authorised Greenworks Tools service centres.
8. Machines incorrectly assembled or adjusted.
9. Damage caused by improper use of the machine.
10. Damage caused by improper winterisation (pressure washers)
11. Items considered as consumable parts are not normally covered by the warranty, including but not limited to:
  - Batteries
  - Electric cables
  - Blade and blade assemblies
  - Belts
  - Filters
  - Chucks and tool holders
12. Certain products may contain components such as engines, transmissions from an alternative manufacturer, these items will be subject to the appropriate manufacturer's warranty policy except where Greenworks Tools Europe GmbH agrees to underwrite any claims outside the said manufacturer's warranty period.
13. Second hand goods are not covered under this warranty policy.
14. The fitting of spares, replacements or extra components which are not supplied or approved by Greenworks Tools Europe GmbH.

#### Warranty

To claim a warranty on any product under this policy a proof of original purchase is required. Credit card statement do not qualify as sufficient proof of purchase. In the first instance of a warranty event occurring the consumer should return the product to the original place of purchase with their proof of purchase. The machine will be sent to our central service facility and an inspection made. If the machine be found to be at fault it will be repaired and sent back to the address of the consumer free of charge. Machines that retail for less than €100 euros including sales taxes will generally be replaced.

If the central service facility finds that machine is not found to be at fault then the consumer will be advised they will need to pay for the cost of the repair.

This warranty policy is subject to change from time to time to accommodate the needs of new products. A copy of the latest warranty policy will be available at [www.greenworkstools.eu](http://www.greenworkstools.eu).



## Зáруční podmínky nástrojů Greenworks pro hobby zařízení

### ДОБА ЗÁРУКЫ

Všechna nová zařízení Greenworks Tools jsou dodávána s 2letou zárukou na díly a provoz od původního data zakoupení. Záruka 30 dnů je poskytována na zařízení používané profesionálně, protože nástroje Greenworks Tools jsou navrženy především k používání hobby spotřebiteli.

Tato záruka je neprevoditelná.

### ОМЕЗЕНІ

Tato záruka se vztahuje pouze na vadné díly nebo komponenty a netýká se oprav, které byly způsobeny:

1. Běžným opotřebením a nošením;
2. Rutinním seřizením a nastavením;
3. Škodami způsobenými nesprávnou manipulací, hrubým zacházením, nevhodným používáním nebo zanedbáním;
4. Přehřátím kvůli nedostatku údržby;
5. Poškozením z důvodu údržby, uvolněním upevňovacích prvků nebo rozpojením způsobeným nedostatečnou údržbou;
6. Poškozením způsobeným čištěním vodou;
7. Servisními pracemi nebo opravami zařízení neautorizovanými servisními středisky Greenworks Tools;
8. Nesprávným sestavením nebo nastavením zařízení;
9. Poškozením způsobeným nesprávným používáním zařízení;
10. Poškozením způsobeným nesprávnou přípravou na zimu (tlakové myčky).
11. Na položky, které jsou považovány za spotřební díly, se normálně nevztahuje záruka, včetně, ale nikoli výhradně na:

- Baterie
- Elektrické kabely
- Čepele a sestavy čepele
- Pásky
- Filtry
- Sklíčidla a držáky nástrojů

12. Některé produkty mohou obsahovat součásti, jako jsou motory, převodovky od alternativního výrobce. Na tyto položky se budou vztahovat záruční podmínky příslušného výrobce vyjma těch případů, kde společnost Greenworks Tools Europe GmbH souhlasí s tím, že se zaručí za veškeré nároky mimo záruku uvedeného výrobce.

13. Tyto záruční podmínky se nevztahují na použité zboží.  
14. Záruka se nevztahuje na montáž náhradních dílů, výměnu nebo zvláštní komponenty, které nejsou dodávány nebo schváleny společností Greenworks Tools Europe GmbH.

### Зáрука

Nárokování záruky na výrobek v rámci těchto podmínek vyžaduje doklad o zakoupení. Výpis z kreditní karty se nepovažuje za dostatečný důkaz o zakoupení. Pokud nastane událost spojená s nárokováním záruky, v prvé řadě musí spotřebitel produkt vrátit do původního místa nákupu s dokladem o zakoupení. Zařízení bude zasláno do našeho centrálního servisního podniku, kde bude provedena jeho kontrola. Je-li zařízení vadné, bude bezplatně opraveno a zasláno zpět na adresu spotřebitele. Zařízení, jejichž maloobchodní cena byla menší nebo rovna 100 EUR včetně DPH, budou obvykle vyměněna.

Jestliže centrální servisní podnik zjistí, že stroj není vadný, pak bude spotřebitel na tuto skutečnost upozorněn a bude muset zaplatit za náklady na opravu.

Tyto záruční podmínky se mohou čas od času změnit, aby vyhovovaly potřebám nových výrobků. Kopie nejnovějších záručních podmínek bude k dispozici na webu [www.greenworkstools.eu](http://www.greenworkstools.eu).



## Гарантийные обязательства компании Greenworks Tools в отношении агрегатов для дома и строительства

### СРОК ГАРАНТИИ

Все новые агрегаты поставляются, в случае домашнего использования, с 2-летней гарантией от первоначальной даты покупки на запчасти и работу по ремонту, и 1 год на аккумуляторные батареи и, в случае коммерческого использования, с гарантией 90 дней от первоначальной даты покупки на запчасти и работу по ремонту.

На профессиональную технику 80Вольт и аккумуляторные ручные инструменты 24Вольт (отвертки, дрели, лобзики, циркулярная пила, гайковерты, фонарик, мульти-устройство) действует гарантия в 1 год. Эта гарантия не подлежит передаче.

### ОГРАНИЧЕНИЯ

Настоящая гарантия распространяется только на дефектные части / компоненты и не охватывает ремонт, который потребовался как следствие:

1. Нормального износа.
2. Плановой настройки или регулировки.
3. Ущерб, причиненный в результате неправильного обращения / ненадлежащего использования или пренебрежения.
4. Перегрев из-за отсутствия технического обслуживания.
5. Повреждения, вызванные разбалтыванием / отсоединением фитингов / крепежных деталей, из-за отсутствия технического обслуживания.
6. Повреждения, вызванные очисткой при помощи воды.
7. Агрегаты, обслуживание или ремонт которых проводился не авторизованными сервисными центрами компании GREENWORKS.
8. Агрегаты, неправильно собранные или отрегулированные.
9. Повреждения, вызванные неправильным использованием агрегата.
10. Ущерб, причиненный в результате неправильной подготовки к эксплуатации в зимний период (моющие устройства высокого давления).
11. Позиции, рассматриваемые в качестве расходных деталей, и обычно не покрываемые гарантией, включая, но не ограничиваясь, следующим:

- Электрические кабели
- Ножи и режущие полотна
- Ремни
- Фильтры
- Зажимные устройства и держатели инструмента

12. Подержанные товары не подпадают под данные гарантийные обязательства.

13. Установка запчастей, сменных деталей или дополнительных компонентов, которые не поставляются компанией Greenworks Tools Europe GmbH, или не утверждены этой компанией.

### Гарантия

Чтобы подать заявку на гарантийное обслуживание какого-либо продукта в рамках данных гарантийных обязательств, требуется доказательство первоначальной покупки. Доказательство покупки включает в себя одно из;

- Квитанция розничного продавца
- Счет, подтверждающий покупку в Интернете
- Копия свидетельства о регистрации продукта

### Продукт необходимо зарегистрировать на сайте:

[www.greenworkstools.ru](http://www.greenworkstools.ru)

Выписка по кредитной карте не считается достаточным доказательством покупки. В первую очередь, при возникновении гарантийного случая потребитель должен обратиться в авторизованный сервис, или к импортеру, указанных в инструкции, или на сайте [www.Greenworkstools.eu](http://www.Greenworkstools.eu) с соответствующим доказательством покупки. Агрегат будет отправлен в наш центральный сервисный центр и там проведена проверка. Если будет установлено, что агрегат неисправен, то он будет бесплатно отремонтирован. Агрегаты, которые продаются в розницу менее чем за 7 000 рублей, включая налоги с продаж, как правило, подлежат замене. Если установлено, что агрегат не является не гарантийным случаем, то потребителю будет предложено оплатить ремонт.

Настоящие гарантийные обязательства подлежат периодическим изменениям, чтобы удовлетворить потребности новой продукции. Копия последней редакции гарантийных обязательств будет доступна на сайте [www.greenworkstools.eu](http://www.greenworkstools.eu) и на русскоязычной версии сайта [www.greenworkstools.ru](http://www.greenworkstools.ru).

Адрес сервисной и гарантийной службы в России:

Горячая линия: +74997132292

Россия, Москва, 2-й Грайвороновский проезд 48

Техносервис

Проходная завода «Сатурн»

ИП Осипян

+74997132292





**FR DÉCLARATION DE CONFORMITÉ EC (Traduction à partir du mode d'emploi d'origine)**

Fabricant: Changzhou Globe Ltd.  
Adresse: No. 65 (3-4) Xinggang Rd. Zhonglou Zone, Changzhou 213101 China  
Nom et adresse de la personne habilitée à établir le dossier technique:  
Nom: Dennis Jacobson (Director of Outdoor Power Equipment)  
Adresse: Greenworks Tools Europe GmbH, Wankelstrasse 40, 50996 Koin Germany

Déclarons par la présente que le produit  
Catégorie .....Tronçonneuse à moteur sans balais  
Modèle .....20077  
Numéro de série .....Voir plaque signalétique  
Année de fabrication .....Voir plaque signalétique

- est conforme aux réserves applicables de la Directive Machinerie 2006/42/EC
- est conforme aux réserves applicables des autres Directives EC- suivantes  
2014/30/EU (Directive-EMC), et  
2000/14/EC (Directive Emissions Sonores) modifiée (2005/88/EC)

Nous déclarons par ailleurs que  
• les parties suivantes (parties/clauses des) standards Européens harmonisés ont été utilisées  
EN55014-1: EN55014-2, EN61000-3-2, EN61000-3-3,  
EN 60745-1: EN60745-2-13;  
EN ISO 3744: EN ISO22868;

Niveau de puissance sonore mesuré Lwa:96.9dB(A)  
Niveau de puissance sonore garanti 99dB(A)  
Méthode d'évaluation de conformité de l'annexe V/ Directive 2000/14/EC

Le numéro de certificat de conformité EC: 13SHW1509-01 a été délivré par Intertek Deutschland GmbH (Organisme notifié 0905).

Fait à, le: ShangHai, 4 / 20 /2016

Signature: Gary Gao Naixin (BEng, CEng, MIET)  
Vice president of Engineering



**EN EC DECLARATION OF CONFORMITY (Original Instructions)**



Manufacturer: Changzhou Globe Ltd.  
Address: No. 65 (3-4) Xinggang Rd. Zhonglou Zone, Changzhou 213101 China  
Name and address of the person authorised to compile the technical file:  
Name: Dennis Jacobson (Director of Outdoor Power Equipment)  
Address: Greenworks Tools Europe GmbH,  
Wankelstrasse 40, 50996 Koin Germany

Herewith we declare that the products  
Category .....Brushless Chain Saw  
Model .....20077  
Serial number ..... See product rating label  
Year of Construction ..... See product rating label

- is in conformity with the relevant provisions of the Machinery Directive 2006/42/EC
- is in conformity with the provisions of the following other EC-Directives  
2014/30/EU (EMC-Directive), and  
2000/14/EC(Noise Directive) incl. modifications (2005/88/EC)

And furthermore, we declare that  
• the following (parts/clauses of) European harmonised standards have been used  
EN55014-1: EN55014-2, EN61000-3-2, EN61000-3-3,  
EN 60745-1: EN60745-2-13;  
EN ISO 3744: EN ISO22868;

Measured sound power level Lwa:96.9dB(A)  
Guaranteed sound power level 99dB(A)  
Conformity assessment method to Annex V/ Directive 2000/14/EC

The EC type-examination certificate number: 13SHW1509-01 issued by Intertek Deutschland GmbH (Notified body 0905).

Place, date: ShangHai, 4 / 20 /2016

Signature: Gary Gao Naixin (BEng, CEng, MIET)  
Vice president of Engineering



**CS** PROHLÁŠENÍ O SHODĚ EC (Příklad Z Originálních Pokynů)

Výrobce: Changzhou Globe Ltd.  
Adresa: No. 65 (3-4) Xinggang Rd. Zhonglou Zone, Changzhou 213101.  
Jméno a adresa osoby pověřené řídit technickou dokumentaci:  
Jméno: Dennis Jacobson (Director of Outdoor Power Equipment)  
Adresa: Greenworks Tools Europe GmbH,  
Wankelstrasse 40, 50996 Köln Germany

Tímto prohlašujeme, že výrobky:  
Druh.....Bezkomutátorová řetězová pila  
Model.....20077  
Výrobní číslo.....Viz výkonový štítek na výrobku  
Rok výroby.....Viz výkonový štítek na výrobku

- je v souladu s příslušnými ustanoveními směrnice o strojích 2006/42/EC
- je v souladu s příslušnými ustanoveními následujících směrnic EC  
2014/30/EU (EMC směrnice) a  
2000/14/EC (Směrnice o hluku) vč. změn (2005/88/EC)

A mimoto prohlašujeme, že  
• byly použity následující (části/odstavce) harmonizované evropské normy  
EN55014-1:EN55014-2, EN61000-3-2, EN61000-3-3,  
EN 60745-1:EN60745-2-13;  
EN ISO 3744:EN ISO22868;

Naměřená hladina akustického výkonu L<sub>wa</sub>: 96,9 dB(A)  
Zaručená hladina akustického výkonu 99 dB (A)  
Soulad s metodou určování pro přílohu V/směrnice 2000/14/EC

Číslo certifikátu typové zkoušky EC: 13SHW1509-01 vydáno Intertek Deutschland GmbH (úředně oznámený orgán 0905).

Místo, datum: ShangHai, 4/20/2016

Podpis: Gary Gao Naixin (BEng, CEng, MIET)  
Vice president of Engineering

**RU** ЗАЯВЛЕНИЕ О СООТВЕТСТВИИ ТРЕБОВАНИЯМ ЕС (Перевод Из Первоначальных Инструкций)

Производитель: Changzhou Globe Ltd.  
Адрес: No. 65 (3-4) Xinggang Rd. Zhonglou Zone, Changzhou 213101.  
Имя и адрес лица, ответственного за подготовку технической документации:  
Имя: Dennis Jacobson (Director of Outdoor Power Equipment)  
Адрес: Greenworks Tools Europe GmbH,  
Wankelstrasse 40, 50996 Köln Germany

Настоящим мы заявляем, что данный продукт  
Категория.....бесщеточная цепная пила  
Модель.....20077  
Заводской номер..... См. паспортную табличку продукта  
Год выпуска..... См. паспортную табличку продукта

- соответствует всем важнейшим положениям Директивы по механическому оборудованию 2006/42/EC
- соответствует всем положениям следующих директив EC  
Директива 2014/30/EU (EMC) и  
2000/14/EC (Директива по шуму) с изменениями (2005/88/EC)

Кроме этого, мы заявляем, что  
• были использованы следующие части или статьи европейских согласованных стандартов  
EN55014-1:EN55014-2, EN61000-3-2, EN61000-3-3,  
EN 60745-1:EN60745-2-13;  
EN ISO 3744:EN ISO22868;

Измеренный уровень звуковой мощности L<sub>WA</sub>: 96,9 dB (A)  
Гарантируемый уровень звуковой мощности 99 dB (A)  
Оценка соответствия проведена согласно приложению V к директиве 2000/14/EC

N° сертификата проверки по стандарту EC: 13SHW1509-01 выдан Intertek Deutschland GmbH (уведомленная организация 0905).

Место, дата: ShangHai, 4/20/2016

Подпись: Gary Gao Naixin (BEng, CEng, MIET)  
Vice president of Engineering

## **ОФИЦИАЛЬНЫЙ ДИЛЕР В УКРАИНЕ:**

[storgom.ua](http://storgom.ua)

## **ГРАФИК РАБОТЫ:**

Пн. – Пт.: с 8:30 по 18:30

Сб.: с 09:00 по 16:00

Вс.: с 10:00 по 16:00

## **КОНТАКТЫ:**

+38 (044) 360-46-77

+38 (066) 77-395-77

+38 (097) 77-236-77

+38 (093) 360-46-77

Детальное описание товара:

<https://storgom.ua/product/cepnyapilaakkumulyatornayagreenworksgd40cs40200-7.html>

Другие товары: <https://storgom.ua/akkumulyatornye-pily.html>