

# Utool

ЕЛЕКТРИЧНА ЛАНЦЮГОВА ПИЛКА

UES-22



## Зміст

<b>Загальні правила безпеки.....</b>	<b>2</b>
• Загальні вказівки заходів безпеки	
• Безпека при роботі з ланцюговою пилкою	
• Причини та оперативне попередження віддачі	
<b>Технічні характеристики.....</b>	<b>4</b>
<b>Важливі вказівки безпеки.....</b>	<b>5</b>
• Значення маркувань та кольорів	
• Небезпека! Можлива віддача!	
<b>Загальна інформація.....</b>	<b>6</b>
• Характеристики безпеки	
<b>Інструкції з монтажу.....</b>	<b>7</b>
• Введення	
• Розпакування	
• Рекомендації з монтажу	
• Заміна шини / ланцюга	
• Регулювання натягу ланцюга пилки	
<b>Інструкції з експлуатації.....</b>	<b>9</b>
• Запуск електричної пилки	
• Зупинка двигуна	
• Змащування ланцюга	
• Гальмо ланцюга / захист рук	
<b>Загальні інструкції розрізування.....</b>	<b>10</b>
• Вирізання дерев	
• Загальні вказівки вирізання дерев	
• Розрізування на частини	
• Розпилювання	
• Розрізування з використанням козла для розрізування лісоматеріалу	
<b>Інструкції з експлуатації шини / ланцюга.....</b>	<b>12</b>
• Обслуговування шини	
• Інструкції з експлуатації ланцюга	
• Що таке невелика віддача ланцюгової пилки	
• Натяг ланцюга	
• Поломка в новій електричній пилці	
• Змащування ланцюга	
• Попереджувальні заходи	
<b>Декларація відповідності стандартам ЄС.....</b>	<b>15</b>

# ЗАГАЛЬНІ ПРАВИЛА БЕЗПЕКИ

Значення маркувань на продукті

	Прочитайте інструкцію з експлуатації перед використанням продукту		Увага! Небезпека
	Одягніть захисні окуляри для захисту очей		Не працюйте пилкою в дощ або у вологому середовищі
	Одягніть захисні навушники для захисту від шуму		Не працюйте пилкою, якщо мережевий кабель пошкоджений
	Одягніть рукавички для захисту Ваших рук		Ніколи не ріжте кінцівкою шини, це може призвести до віддачі та тілесного пошкодження
	Надягніть захисне взуття для захисту від електричного струму	 	Пошкоджені електричні продукти не мають бути викинуті у побутові комунальні відходи. Обладнання необхідно повернути до Вашого переробного центру для безпечного ремонтування або демонтування
	Акустичний рівень LWA відповідно з директивою 2000/14EC+2005/88/EC		



**Не працюйте пилкою у дощ або у вологому середовищі. Не працюйте пилкою, якщо мережевий кабель пошкоджений.**

**Застереження! Ознайомтесь з усіма застереженнями та інструкціями.** При експлуатації машини для попередження пожежі, ураження електричним струмом і появи травм слід завжди дотримуватися заходів безпеки.

Збережіть дану інструкцію для подальших використань. Термін **«електричний інструмент»** означає інструмент, який працює від акумулятора або від джерела живлення.

## 1. Робоча зона

**А) Робоча зона повинна бути чистою та добре освітленою.** Неочищена та погано освітлена зона призводить до виникнення нещасних випадків.

**Б) Забороняється використовувати електричні інструменти у вибухонебезпечному середовищі, наприклад, там, де є вологість, газ або пил.** Може виникнути взаємодія, яка спричинить спалах, що призведе до пошкоджень.

**В) Забороняється знаходження дітей і тварин на території, де передбачається використання пилки.** Сторонні спостерігачі повинні знаходитися на безпечній відстані від працюючого з пилкою. Не дозволяється присутність сторонніх осіб та дітей у робочій зоні, забороняється використання пилки особами, які не ознайомлені з інструкціями.

## 2. Електрична безпека

**А) Розетка подовжувача повинна відповідати вилці шнура живлення пилки. Ніколи не використовуйте адаптер для вилок.** Це може спричинити електричний шок.

**Б) Уникайте контакту із заземленими поверхнями, такими як водопровідні труби, радіаторами, та охолоджувальні установками.** Контакт може призвести до враження електричним струмом.

**В) Не працюйте пилкою у дощ або у вологому середовищі.** Вода може спричинити враження електричним струмом.

**Г) Правильно використовуйте шнур. Ніколи не використовуйте шнур для перенесення, витягування або відключення пилки.** Шнур живлення при роботі повинен знаходитись позаду пилки. Не допускайте його зіткнення з гарячими і масляними поверхнями, а також з гострими кромками предметів. Якщо шнур живлення або подовжувач пошкоджений, негайно відключіть його від мережі живлення. Пошкоджені або сплутані шнури збільшують ризик враження електричним струмом.

**Г) При використанні пилки на вулиці, використовуйте подовжувальний шнур, відповідного призначення.** Використання відповідного шнура зменшить ризик електричного шоку.

**Д) Якщо використання пилки у сухому середовищі неможливе, використовуйте пристрій захисту від враження електричним струмом (RCD, диференціальне реле).** Використання пристрою RCD зменшує ризик враження електричним струмом.

### **3. Особиста безпека**

**а) Забороняється працювати з пилкою у стані втоми, хвороби, після прийому ліків, алкоголю, наркотиків, це може стати причиною травм.** Неувага при роботі з пилкою може призвести до тілесних травм.

**Б) Взуття повинне бути з не ковзкою підошвою, одяг щільно прилягати до тіла, використовуйте захисні рукавиці і окуляри, а також засоби захисту органів слуху.** Дотримання даних вказівок зменшить ризик тілесних ушкоджень.

**В) Перед ввімкненням пилки переконайтесь, що перемикач в позиції «Вимкнено».**

**Г) Приберіть гайкові ключі перед включенням пилки.** При включенні пилки вони можуть спричинити тілесні ушкодження.

**Г) До ввімкнення пилки займіть стійке положення.** Це забезпечує контроль за роботою пилки.

**Д) Вдягніться відповідно. Не вдягайте вільний одяг або прикраси. Тримайте волосся, одяг та рукавички подалі від рухомих частин.** Вільний одяг, прикраси або довге волосся може потрапити та застрягнути в рухомих частинах інструмента.

**Е) Якщо при роботі з пилкою наявні пристрої для збору пилу, переконайтесь, що вони в справному стані та під'єднанні відповідно.** Використання цих пристроїв зменшує небезпеку впливу пилу.

### **4. Пилка в роботі та обслуговуванні**

**А) Використовуйте пилку тільки згідно інструкцій з експлуатації.** Належне користування пилкою зробить роботу кращою та безпечнішою.

**Б) Не використовуйте пилку, яка не має перемикача.** Будь-яка пилка, яка не має перемикача, є небезпечною для використання та повинна бути відремонтована.

**В) Від'єднайте вилку від розетки перед початком будь-яких налаштувань, замін запасних частин.** Це зменшить ризик незапланованого початку роботи пилки.

**Г) Пилку та приладдя тримайте подалі від дітей та не дозволяйте користуватися пилкою особам, які не ознайомлені з інструкцією або роботою пилки.** Увімкнена пилка є небезпечною в руках необізнаних користувачів.

**Г) Перед кожним використанням необхідно перевіряти пилку на відсутність пошкоджень.** При виявленні будь-яких пошкоджень необхідно замінити пошкоджені частини.

**Д) Тримайте ріжучі пристрої гострими та чистими.** Ретельно перевірені ріжучі інструменти краще виконують роботу.

**Е) Використовуйте пилку за призначенням.**

## **5. Ремонт**

**а) Ремонт пилки повинен проводитись тільки в авторизованих сервісних центрах.**

**УВАГА!**

Через слабкі умови електричного ЖИВЛЕННЯ, перепади електричної напруги можуть спричинити збої при початку роботи ОБЛАДНАННЯ. Це може вплинути на інше обладнання (напр., миготіння лампочки). Якщо ПОВНИЙ-ОПР  $Z_{max} < 0,159$  ОНМ, такі коливання не є передбачуваними. (У разі необхідності, Ви можете зв'язатися з Вашим місцевим сервісним центром).

### **• Безпека при роботі з ланцюговою пилкою**

1. Під час роботи тримайте ланцюгову пилку подалі від тіла. Перед початком роботи ланцюгової пилки переконайтеся в тому, що Ви пилкою нічого не торкаєтесь. Неувага може спричинити тілесні пошкодження.
2. Завжди тримайте пилку обома руками. В процесі роботи правою рукою слід тримати задню рукоятку, а лівою рукою – передню, звертаючи увагу на надійний захват рукояток пилки безпосередньо після її увімкнення.
3. Одягніть захисні окуляри та захисні навушники. Інший захисний одяг для голови, рук, ніг є рекомендаційним. Відповідний одяг захистить від травмування уламками або непередбачуваного контакту з ланцюговою пилкою.
4. Не використовуйте ланцюгову пилку на дереві. Користування пилкою на дереві, може спричинити тілесні ушкодження.
5. До увімкнення пилки займіть стійке положення. Слід також передбачити можливі дороги і варіанти відходу з робочого місця при виникненні непередбачених ситуацій, наприклад, при падінні дерева.
6. Коли відрізається частина від об'єкта, яка нічим не підтримується, то пилка може віддати назад. При пилянні пружних віток, які знаходяться під природною напругою, слід враховувати можливість їх подальшого раптового переміщення у напрямі працюючого з пилкою, а також випадкових ударів при різкому зменшенні тиску на них.
7. Слід приділяти особливу увагу при різанні кущів, що мають невеликі розміри, а також при роботі з тонкими, гнучкими стволами молодих дерев, які легко можуть бути захоплені ланцюгом і відкинуті у напрямі працюючого з пилкою, що, в свою чергу, може привести до порушення його рівноваги і отриманні травм.
8. Переміщати пилку слід лише після повної зупинки і припинення руху ланцюга, розташовуючи шину з ланцюгом на відстані від свого тіла. При транспортуванні або зберіганні ланцюгової пилки завжди тримайте шину захищеною. Це зменшить тілесні пошкодження.
9. Дотримуйтесь інструкцій для змащування, натягу ланцюга та зміни запасних частин. Невірний натяг або змащування ланцюга може спричинити поломку або збільшити віддачу.
10. Необхідно завжди дотримувати рукоятки пилки в сухому чистому стані, не допускаючи на їх поверхнях наявності вологи або масла.
11. Різати виключно деревину. Не використовуйте ланцюг пилки для цілей, які не передбачені інструкцією. Наприклад, не використовуйте ланцюг пилки для розрізування пластику, каменю, а також інших матеріалів, які не є деревиною.

### **• Причини та оперативне попередження віддачі**

Будьте уважними, так як можлива віддача пилки. Віддача може виникнути, якщо кінець шини входить у зіткнення з яким-небудь стороннім предметом в процесі розпилювання, а також при затиску шини з ланцюгом в колоді, що розпилюється. Це призведе до різкого переміщення

(віддачі) шини догори і назад у бік працюючого. Віддача може привести до втрати контролю керування пилкою.

### Віддачу можна уникнути:

- Тримайте пилку обома руками. При вірному виконанні усіх інструкцій силу віддачі можна контролювати.
- Не пиляти на висоті вище за рівень плеча та ніколи не зрізати більш ніж один сучок за один різ.
- Працювати лише з правильно заточеним і натягнутим ланцюгом, якщо необхідна заміна, то лише виробником або кваліфікованим спеціалістом сервісного центру.
- Чітко виконуйте усі інструкції.

### Увага!

Короткі перепади електричної напруги можуть виникнути через слабкі умови електричного ЖИВЛЕННЯ (при початку роботи ОБЛАДНАННЯ). Це може вплинути на інше обладнання (напр., миготіння лампочки). Якщо ПОВНИЙ-ОПР  $Z_{max} < 0,301$  ОНМ (для UES-22), або ПОВНИЙ-ОПР  $Z_{max} < 0,350$  ОНМ (для EM1002), такі перепади не є очікуваними. (У разі необхідності Ви можете звернутися до найближчого сервісного центру).

## Технічні характеристики

Модель	UES-22
Потужність на вході	230В~50 Гц, 2200 Вт
Максимальна кількість об/хв	7250 об/хв $\pm 10\%$
Швидкість ланцюга	>12м/сек
Максимальна глибина різ	375 мм
Максимальна довжина шини	406,4 мм, 16''
Вага (без шини та ланцюга)	4,368 кг
Об'єм	280 мл
Максимально дозволений рівень вібрації (K=1,5)	5,985 m/s <sup>2</sup>
Рівень сили шуму (K=2,5)	110 дБ(А)

### Важлива безпека

- Значення маркувань та кольорів (Мал.1).



**Червоний.** Використовується як застереження про небезпечний процес, якого не повинно бути.

**Зелений** – рекомендований.

Рекомендований процес розрізування

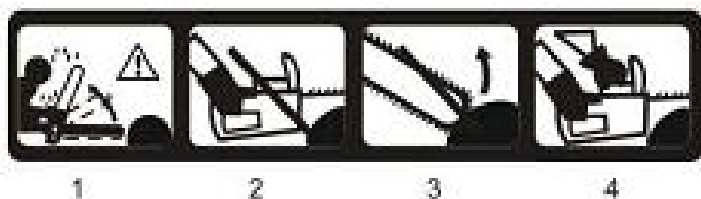

Мал.1

## Увага

1. Можлива віддача.
2. Заборонений контакт з кінцем шини.
3. Не тримайте пилку однією рукою.
4. Тримайте пилку обома руками.

- **Небезпека! Можлива віддача!**



Віддача може спричинити втрату контролю над ланцюговою пилкою та привести до фатального травмування користувача або того, хто буде знаходитись поруч. Будьте завжди уважними!

Віддача при зіткненні

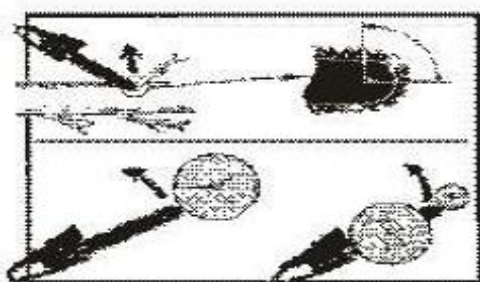

**Мал. 2 А**

Віддача при затиску шини

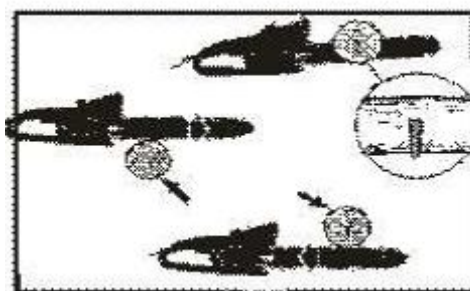

**Мал. 2 В**

Остерігайтеся віддачі пилки. Віддача може виникати, якщо кінець шини входить в зіткнення з яким-небудь стороннім предметом в процесі розпилювання, а також при затиску шини з ланцюгом в колоді, що розпилюється. Як результат різке переміщення (віддача) шини вгору і назад у бік працюючого. Віддача може привести до втрати контролю над керуванням пилкою і як результат - травмування.

## ЗАГАЛЬНА ІНФОРМАЦІЯ

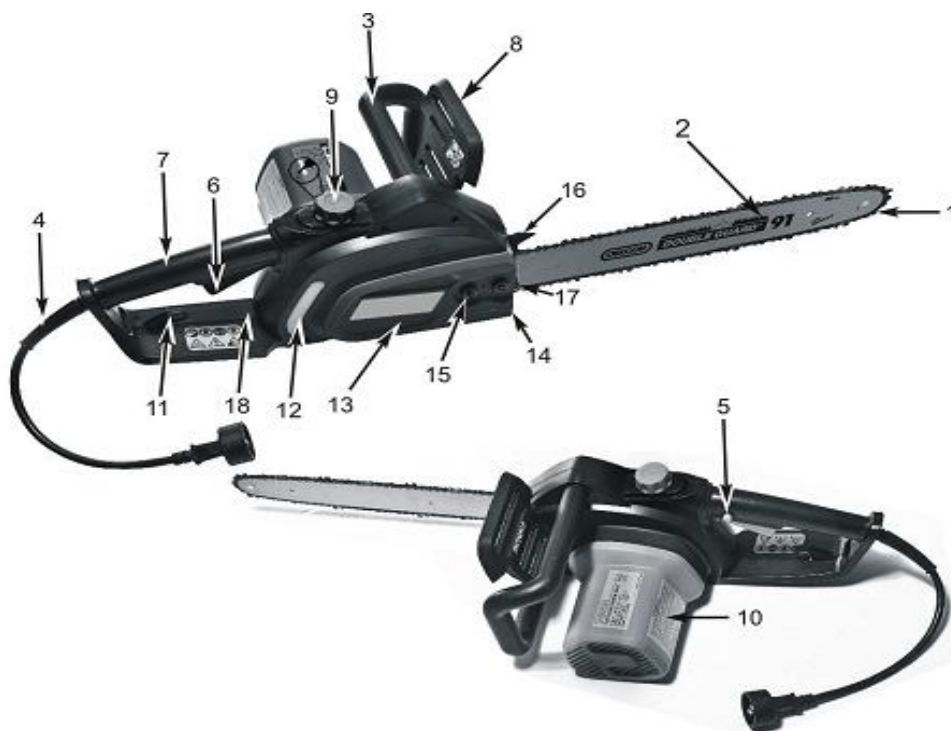

Мал. 3

- |   |                                       |
|---|---------------------------------------|
| 1. Ланцюг.                                    | 11. Фіксатор шнура.                   |
| 2. Шина.                                      | 12. Вікно баку масла.                 |
| 3. Передня ручка.                             | 13. Ведуча шестерня.                  |
| 4. Шнур живлення                              | 14. Кришка.                           |
| 5. Кнопка блокування випадкового вмикання.    | 15. Гайки кріплення шини.             |
| 6. Пусковий вмикач старт/зупинка.             | 16. Зубчатий упор.                    |
| 7. Задня ручка.                               | 17. Гвинт регулювання натягу ланцюга. |
| 8. Передній захисний пристрій(гальмо ланцюга) | 18. Задня ручка.                      |
| 9. Кришка баку масла.                         |                                       |
| 10. Корпус двигуна.                           |                                       |

### • Характеристики безпеки

1. **Зубчатий упор 16** служить для фіксації пилки в колоді, яка розпилюється та є одним із запобіжних засобів проти відскоку пилки у бік працюючого.
2. **Кнопка блокування 5** запобігає випадковому увімкненню двигуна. Ввімкнення пилки здійснюється натисканням на кнопку блокування випадкового вмикання **5** з подальшим натисканням клавіші вмикача **6**.
3. **Відключення пилки** здійснюється відпусканням клавіші вмикача **6**. Пилка має швидкодіюче гальмо ланцюга, що приводиться в дію за допомогою **переднього захисного пристрою 8** як вручну, так і автоматично в разі віддачі.
4. **Корпус двигуна** подвійно ізолюваний для додаткової безпеки.
5. **Уловлювач ланцюга**, що закривається кришкою **14** запобігає травмуванню працюючого з пилкою в разі розриву ланцюга.



## Інструкції з монтажу

### • ВВЕДЕННЯ

Ця пилка спроектована для звичайного домовласника.

Ваша нова ланцюгова пилка може бути використана для великої кількості проектів, таких як заготівля дров, розрізування стовпів, виготовлення огороження, обрізання маленьких дерев, різання на частини, підріз дерев, легкі теслярські роботи. Працюйте виключно з деревиною.

### • РЕКОМЕНДАЦІЇ З МОНТАЖУ

Для змащування ланцюга в корпусі пилки розташований масляний бак, у вікні якого відображається рівень масла. Доки він не буде заповнений, не починайте роботу. Прочитайте посібник з користування повністю. Використовуйте виключно ті шину та ланцюг, що передбачені для зазначеної моделі.

## ЗАМІНА ШИНИ/ ЛАНЦЮГА

### Застереження

**Увага: Перед монтажем шини і ланцюга відключіть пилку від мережі!**

При будь-якому використанні ланцюгової пилки необхідно вдягати робочі рукавички для захисту від гострих ріжучих частин.

1. Установіть пилку на рівній поверхні. Зменшіть натяг ланцюга гвинтом регулювання натягу ланцюга (Мал.4.5).
2. Відкрутіть гайки кріплення шини і зніміть кришку уловлювача ланцюга (Мал.4.3). Вимкніть гальмо ланцюга, для цього перемістіть передній захисний пристрій 8 до передньої рукоятки 3 (Мал.3).
3. Зніміть ланцюг з шини обертальними рухами.
4. Встановіть шину на шпильки кріплення шини (Мал. 4.2). Встановіть ланцюг на провідну зірочку (Мал. 4.2) і заправте його в направляючий паз шини (Мал. 3.4), починаючи з верхньої частини шини, переконайтесь, що робочі кромки ріжучих ланок ланцюга на верхній частині ланцюга направлені вперед (Мал.4.1).
5. Встановіть кришку уловлювача ланцюга так, щоб регулятор натягу ланцюга (Мал. 4.5) увійшов в отвір на шині (Мал. 4.4), переконайтесь в правильності встановлення ланцюга на зірочці і в пазу шини.
6. Зафіксуйте гайки кріплення шини, натягніть ланцюг гвинтом регулювання натягу ланцюга, ланцюг натягуйте до усунення провисання з нижньої частини шини. Підведіть кінець шини і потягніть ланцюг, ланцюг вважається натягнутим правильно, якщо в середині шини ланцюг можна відтягнути на 3-4 мм і при цьому протягнути його рукою. Підведіть кінець шини і зафіксуйте гайки кріплення шини.



Мал. 4.1

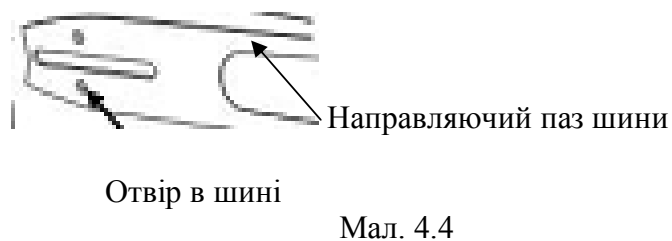

#### • Натяг ланцюга пилки

Правильний натяг ланцюга пилки надзвичайно важливий та має постійно перевірятись перед початком роботи, протягом роботи та після неї. Від натягу залежить термін користування пилкою, строк її експлуатації. Неправильний монтаж шини і ланцюга може привести до виходу пилки з ладу.

**Примітка:** Новий ланцюг та шину необхідно переустановити приблизно після 5 розпилів. Це нормальний період обкатки та інтервал між наступними регулюваннями .

**Увага:** Якщо ланцюг надмірно натягнутий або навпаки надмірно послаблений, підтримуюча поверхня шини пилки зноситься набагато швидше. Вивчіть малюнки 5А для отримання інформації про правильний натяг ланцюга в холодному стані (А), під час роботи (В), та приклад, коли ланцюг потребує перевірки натягу або заміни (С).

Послабте гайки кріплення шини (D), натягніть ланцюг гвинтом регулювання натягу ланцюга, ланцюг натягуйте до усунення провисання з нижньої частини шини. Підведіть кінець шини і потягніть ланцюг, ланцюг вважається натягнутим правильно, якщо в середині шини ланцюг можна відтягнути на 3-4 мм і при цьому протягнути його рукою. Підведіть кінець шини і затягніть гайки кріплення шини.

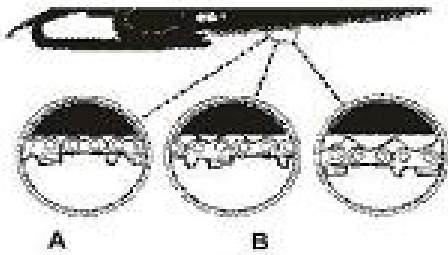

Мал. 5 А



Мал. 5 В

- **Наповнення баку маслом**

Повністю злийте масло після використання. Використовуючи воронку, наповніть маслом бак та змастіть ланцюг, шину та шестерню. Переконайтеся в тому, що бруд не потрапив в бак. (Мал. 6)

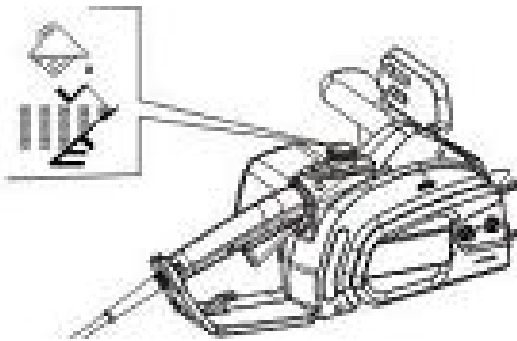

Мал. 6

## Інструкції

- **Запуск інструмента**

1. Переконайтесь в тому, що гальмо ланцюга не ввімкнене. Двигун не запуститься, якщо гальмо ввімкнене. (Мал. 7А).



**Попередження:** перевірте шнур живлення, він повинен відповідати розміру та типу пилки.

2. Подовжувальним шнуром сформуєте подвійну петлю навколо задньої ручки пилки і закріпіть в фіксаторі шнура (11). Обережно потягніть шнур, для того щоб впевнитись, що шнур надійно закріплений в тримачі пилки. Приєднайте роз'єм подовжувального шнура до шнура з вилкою живлення пилки.
3. Візьміть пилку обома руками, лівою рукою візьміть за передню ручку, а правою рукою - задню ручку. Обов'язково утримуйте пилку обома руками.
4. Вашим правим великим пальцем натисніть кнопку блокування випадкового вмикання (С) напрямком до упору верхівки задньої частини, та одночасно ввімкніть пусковий вмикач (7D).

**Примітка:** Необхідно розподілити рівномірно тиск на кнопку блокування та пускову кнопку для того, щоб запрацював двигун.

- **Зупинка двигуна**

Двигун пилки зупиниться автоматично, якщо відпустити необхідні кнопки (кнопку блокування чи пускову кнопку).



Мал. 7 А



Мал. 7 В



Мал. 7 С



Мал. 7 D

- **Змащення ланцюга та шини**

**Увага: Забороняється працювати пилкою без змащування ланцюга.**

Змащування ланцюга зменшує знос шини та ланцюга.

Ваша пилка обладнана автоматичною системою змащування. Масло автоматично подається необхідною кількістю до шини та ланцюга. Витрати масла регулюються.

Рівень масла в баку можна перевірити в перевірочному вікні (А), розташованому з правої сторони пилки (Мал. 8).



Ланцюг та шина завжди повинні бути змащені маслом. Робота пилки сухою або з невеликою кількістю масла зменшить робоче життя шини та ланцюга, або спричинить її поломку.

**Примітка:** ланцюг пилки розтягується протягом використання, особливо коли вона нова, тому періодично необхідно її регулювати. Коли пилка не використовується, її також необхідно перевіряти. Передивіться пункт «Регулювання натягу ланцюга пилки».



Погано натягнутий ланцюг може злетіти з шини під час роботи. Ланцюг, який надмірно натягнутий, може пошкодити пилку. В будь-якому випадку, надмірно натягнутий або послаблений ланцюг може спричинити травмування.

- **Гальмо ланцюга/ захист рук**

Всі пилки оснащені переднім захисним пристроєм (гальмом ланцюга) , який миттєво зупиняє рух ланцюга при віддачі та запобігає наслідкам тілесних ушкоджень.

Захисний пристрій також захищає ліву руку, якщо вона зісковзне з передньої ручки. Гальмо ланцюга активується, якщо виникає великий тиск на захисну ручку або при сильній віддачі.

Мета зупинки ланцюга – попередження виникнення нещасного випадку та можливості сильної віддачі пилки.

Гальмо ланцюга вимкнене (ланцюг може рухатись), коли ручку пристрою перемістити назад та зафіксувати (Мал. 9А). Це робоче положення.

Гальмо ланцюга увімкнено ( ланцюг не може рухатись), коли ручку пристрою перемістити вперед (Мал. 9В).

**Примітка:** двигун не повинен працювати, якщо увімкнено блокування (гальмо) ланцюга.



Мал. 9 А



Мал. 9В



**Не можна використовувати ланцюг для запуску чи зупинки інструмента.**

## Перевірка роботи гальма ланцюга

- 1) Переконайтесь, що гальмо ланцюга не ввімкнене
- 2) Розмістіть пилку на поверхню, вільну від будь-яких предметів.
- 3) Підключіть інструмент до джерела живлення.
- 4) Візьміться за передню ручку (не за гальмо) лівою рукою.
- 5) Правою рукою візьміться за задню ручку інструмента.
- 6) Натисніть кнопку блокування випадкового вмикання великим пальцем правої руки. Натисніть пускову кнопку вказівним пальцем (Мал. 7 D).
- 7) Коли двигун працює, активуйте гальмо ланцюга шляхом руху Вашою лівою руки вперед. Ланцюг та двигун повинні зупинитись миттєво.



При виході з ладу ланцюга чи двигуна для їх заміни (заточки), необхідно звернутись до сервісного центру. Не використовуйте пилку з незагостреним ланцюгом.

## Загальні інструкції з розрізування

### • Вирубка дерев

Вирубка дерев – це термін, який визначає повністю звалене дерево. Невеликі дерева до 15-18 см у діаметрі зазвичай ріжуться окремо. Більші дерева потребують спочатку надрізу.

### Вирубка дерев:



При виході з ладу ланцюга чи двигуна для їх заміни (заточки), необхідно звернутись до сервісного центру. Не використовуйте пилку з незагостреним ланцюгом.

**Примітка** Зона вирубки (А). До початку вирубки дерев підготуйте робочу зону: вирубайте довкола дерева, кущі, що заважають вирізати великі дерева, а взимку розчистіть сніг, розчистіть доріжки завдовжки 4-5 м під кутом 45° в напрямку протилежному до падіння дерева (для відходу осіб від падаючого дерева), як зображено малюнку 10А.

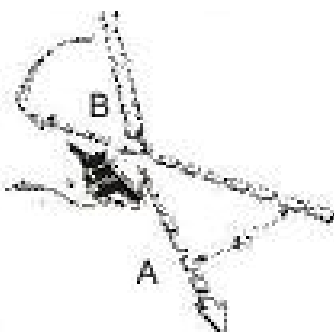

Мал. 10 А.



**ЗАБОРОНЯЄТЬСЯ: ВИРУБКА ДЕРЕВ ПРИ ШВИДКОСТІ ВІТРУ 12,5 М/С І БІЛЬШЕ, В ГРОЗУ, В ПЕРІОД ЗЛИВ, ПРИ ГУСТОМУ ТУМАНІ, КОЛИ ВИДИМІСТЬ МЕНШЕ 50 М!.**

- **Загальні рекомендації з вирубки дерев**

**ЗАБОРОНЯЄТЬСЯ: ВАЛИТИ ДЕРЕВО БЕЗ ПІДРУБУВАННЯ АБО ПІДПИЛУ, РОБИТИ ПІДПИЛ АБО ПІДРУБУВАННЯ З ДВОХ АБО ДЕКІЛЬКОХ СТОРІН, АБО ПО КОЛУ!**

Ніколи не ходіть перед деревом, яке вже надрізане. Зробіть надріз (D) з іншої сторони дерева (3-5 см) біля кінця зарубки (C) (Мал. 10В).

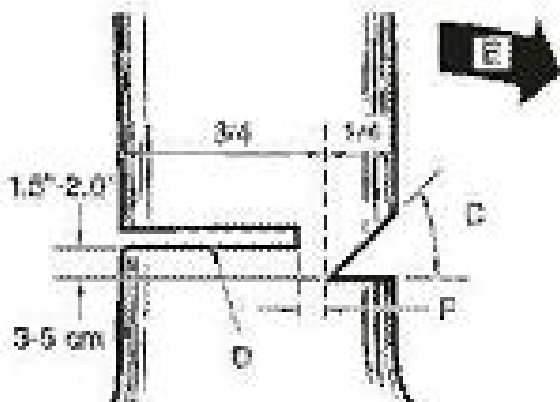

Мал. 10В

При пилянні дерева з діаметром стовбура більшим за довжину різа пилки, застосовуйте ступінчастий або багатосекторний пропили. Використовуйте зубчастий упор для повороту пилки в процесі пиляння. При виконанні першого пропили, місце упору виберіть так, щоб кінець шини при пилянні вводився в стовбур, залишаючи у ньому неповний пропили. При пилянні ведіть пилку горизонтально і якнайдалі повертайте. При переході до наступного пропили, залишаючи шину повністю в пропили (аби уникнути нерівного різа), встановіть зубчастий упор на нове місце. Останній пропили виконуйте як при пилянні дерева, діаметр стовбура якого менше довжини різа пилки.

**ПЕРЕД ПАДІННЯМ ДЕРЕВА НЕОБХІДНО ПОПЕРЕДИТИ ПРО ЦЕ ВСІХ, ХТО ЗНАХОДИТЬСЯ В РОБОЧІЙ ЗОНІ.**

- **Надріз**

1. Використовуйте дерев'яний або пластиковий клин (G) для попередження затискання шини або ланцюга (H) під час пропили. Клин також контролює зрубання (Мал. 10С).
2. Якщо діаметр стовбура дерева більший, ніж довжина шини, необхідно зробити 2 пропила, як на малюнку 10D.

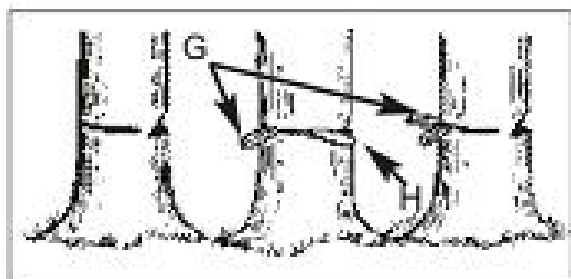

Мал. 10 С

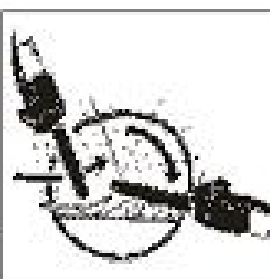

Мал. 10 D

- **Обрізання гілок та розрізування на частини**

При обрізанні гілок дотримуйтеся наступних правил. Не пиляйте кінцем пилки. Пиляйте гілки послідовно, одна за одною (Мал. 11). Пам'ятайте, що більшість нещасних випадків від відскоку пилки відбувається при обрізанні сучків.



Мал. 11

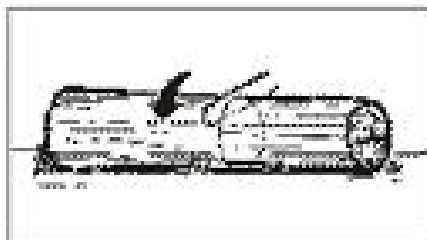

Мал. 12 А

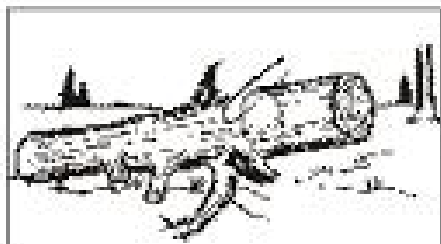

Мал. 12 В

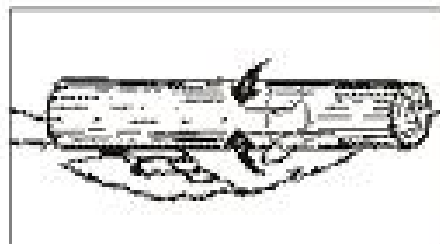

Мал. 12 С

### • Розпилювання

Розпилювання – розрізування зваленого дерева на частини. Переконайтесь, що впевнено стоїте під час розрізування дерева на частини. По можливості, звалене дерево необхідно підтримувати так, щоб відрізана частина не падала на землю. Якщо звалене дерево підтримується з обох кінців, а Вам потрібно розрізати посередині, зробіть направлений до низу пропил наполовину, а потім повністю доріжте. Розрізування в такий спосіб попередить заклинювання шини. Будьте уважними, щоб ланцюг не торкнувся землі під час роботи, так як це спричинить затуплення ланцюга. Для запобігання розриву ланцюга або сковзання його з шини, початок і кінець пропилу необхідно виконувати повільно, без ривків.

1. Колода повинна підтримуватися по всій довжині: розрізання з верхівки дозволить запобігти розрізання на землі (Мал. 12А).
2. Спочатку необхідно видалити гілки з однієї сторони, потім з іншої (Мал. 12 В). Утримування гілок руками під час розрізування заборонене.
3. Колоду необхідно підтримувати з обох сторін: спочатку відріжте частину 1/3 діаметра для запобігання уламків. Потім відріжте наступну частину, для запобігання затискання шини (Мал. 12С).



**Примітка:** найкращий спосіб для підтримування колоди - це козел для розрізування дерев. Коли це неможливо, то можна використовувати для підтримки інші колоди. Але переконайтесь, що колода добре закріплена.

### • Розпилювання за допомогою козла для розрізування

При використанні козла, забезпечте стійке положення колоди на козлах. Відпилюйте із зовнішнього боку козла (Мал. 13).



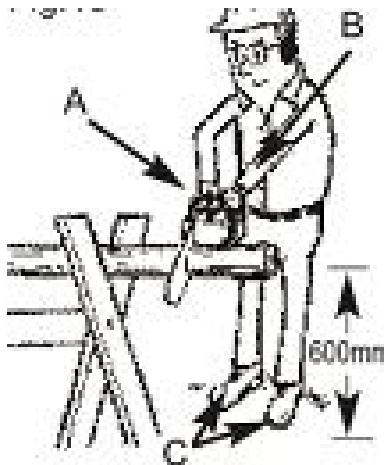

Мал. 13

### **Вертикальне розрізування:**

1. Тримайте пилку обома руками та прямо перед собою під час роботи.
2. Ліву руку тримайте прямо.
3. Розподіть вагу рівномірно на обидві ноги.



Перевірте, щоб під час роботи пилки ланцюг та шина були змащені маслом.

#### **• Інструкції з експлуатації шини**



Пилку слід відключати від мережі живлення при зміні робочого інструмента, при встановленні насадок і регулювання, при перенесенні з одного робочого місця на інше, під час перерви в роботі, перед техобслуговуванням, після закінчення роботи.

#### **Змащування ланцюгового колеса:**



Необхідне добре змащування маслом ланцюгового колеса, недостатнє змащування призведе до поломки шини, що не є гарантійним випадком.

Змащування кінців ланцюгового колеса рекомендоване після кожного використання. Завжди очищайте шину перед змащуванням.

Засоби для змащування: маслянка з машинним маслом (одноразова). Ця маслянка зроблена для змащування маленькими краплинами.

Одноразова маслянка пакується разом із змазкою.

Змащування країв ланцюгового колеса.

## Змащування країв ланцюгового колеса



При змащуванні необхідно вдягати захисні рукавиці, це зменшить ризик тілесних ушкоджень.

1. Перед змащуванням необхідно від'єднати ланцюгову пилку від джерела живлення.
2. Перед будь-яким змащуванням необхідно очистити місце змащування.
3. Використовуйте маслянку, вставте штир в змащувальний отвір та вприсніть, доки не з'явиться змазка зі зворотнього боку колеса (Мал. 14).
4. Переконайтесь, що ланцюгова пилка не працює. Поверніть її в руці. Повторіть процедуру змащування.

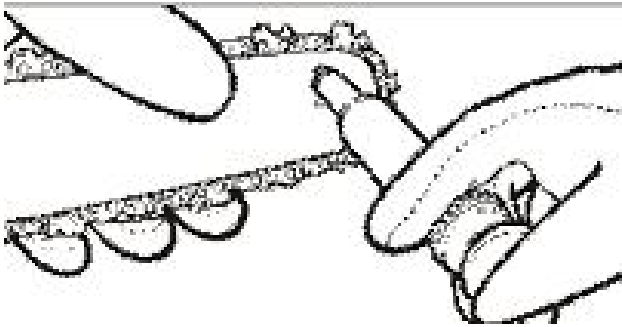

Мал. 14

### • Інструкції з експлуатації направляючої шини

Більшість тілесних ушкоджень виникає через неправильне використання та зберігання шини.

**УВАГА: ПЕРЕД МОНТАЖЕМ ШИНИ І ЛАНЦЮГА ВІДКЛЮЧІТЬ ПИЛКУ ВІД МЕРЕЖІ!**

Неправильний монтаж шини і ланцюга може привести до виходу пилки з ладу.

Невірна експлуатація під час вирізання або розрізування невідповідного матеріалу може викликати поломку інструмента. Невірно встановлена шина також спричиняє поломку пилки або шини.

Невірне змащування шини та робота пилкою, де ланцюг надто натягнутий може спричинити поломку пилки.

Направляюча шина – шина повинна працювати в реверсному режимі кожні 8 робочих годин для забезпечення рівномірного зношування.

Тримайте отвір шини чистим, використовуючи очищувач шини (Мал. 15А).

Ретельно перевірте отвори шини, за необхідності використайте свердло (Мал. 15В).



Ніколи не установлюйте новий ланцюг на зношені колеса та самостійно не налаштовуйте інструмент.

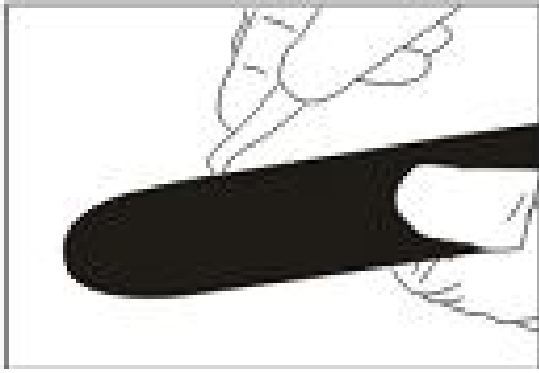

Мал. 15 А

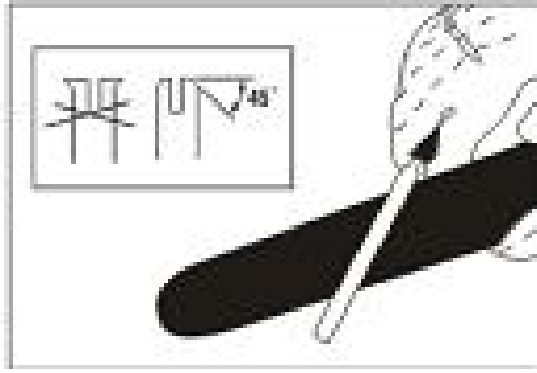

Мал. 15 В

**Зношення шини** – регулярно перевіряйте шину (наприклад, кожні 5 годин), зношення можна роздивитись зверху або знизу.

**Пази шини** – це отвори шини (які підтримують ланцюг), які повинні бути чистими для нормального функціонування ланцюга.

**Шляхи масла** – шляхи масла в шині повинні бути чистими, щоб змащування проходило нормально протягом всього використання пилки. Для цього можна використовувати гнучкий провід.

**Примітка:** Стан шляхів можна легко перевірити. Якщо шляхи чисті, ланцюг автоматично випищує масло протягом секунди після початку роботи пилки. Ваша пилка обладнана автоматичною системою змащування.

- **Інструкція з використання ланцюга:**

**Попередження:** Не слід приступати до роботи з пилкою і проводити безпосереднє пиляння без тренування, з врахуванням правильного і безпечного використання пилки.



Завжди використовуйте захисні рукавиці перед початком роботи. Не починайте оснащення, змащування доки двигун гарячий.

**Заточування ланцюга** – крок ланцюга (Мал. 16) 3/8” LoPro x.050”

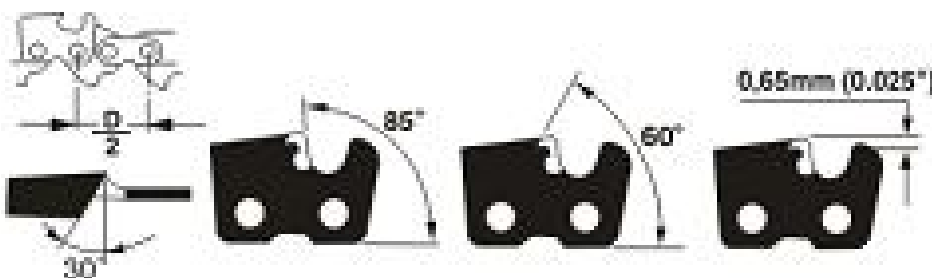

Мал. 16

Заточка ланцюга повинна відбуватись в захисних рукавичках та округлим напилком Ø3/16” (4/8 мм). Завжди заточуйте ріжучу ланку ланцюга виштовхуючими рухами Мал. 17, враховуючи інформацію, вказану на Мал. 16.

Після заточування всі ріжучі частини повинні бути однакової ширини та довжини.

Після 3-4 розрізувань необхідно перевірити загострення, розмір щеплення ланцюга, у разі необхідності використати рівний напилек та настроїти по зразку, потім завернути передній кут (Мал. 18).



**Попередження:** добре нагострений ланцюг вирізає правильні стружки. Коли Ваш ланцюг почне виготовляти тирсу, то це означає, що час загострювати ланцюг.

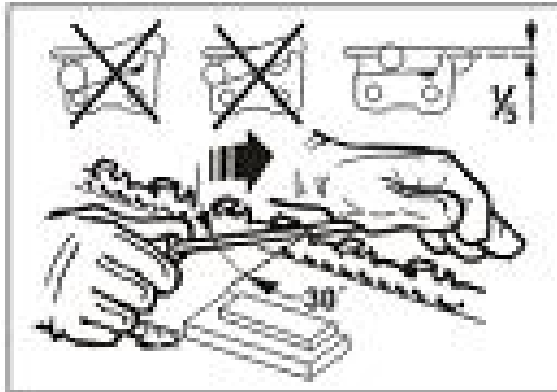

Мал. 17

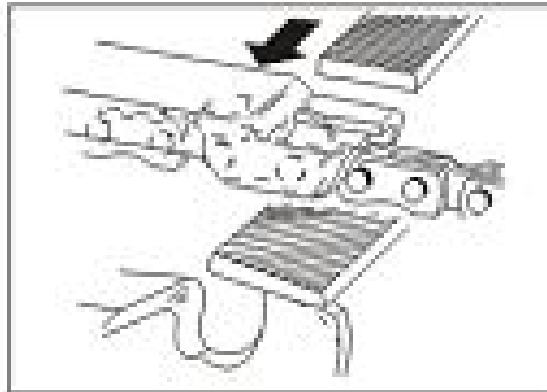

Мал. 18

- **Що таке низька віддача ланцюгової пилки**

Низька віддача ланцюгової пилки – це пилка, яка має віддачу, згідно ISO 9518.

Утримуйте гальмо ланцюга та пилку в належному стані та обслуговуванні згідно інструкцій.



Ніколи не переобладнуйте, не модифікуйте або не змінюйте компоненти пилки. Гальмо ланцюга, захисна ручка та пилка з низьким відскоком основні показники для безпечного використання інструмента.



Завжди одягайте необхідні захисні рукавиці та від'єднайте шнур від живлення під час роботи ланцюгової пилки.

- **Натяг ланцюга**

Перевіряйте натяг ланцюга та забезпечте у разі необхідності щільну посадку ланцюга на шині. (див. розділ натяг ланцюгової пилки) (Мал. 5).

- **Поломка в новій ланцюговій пилці**

Нові ланцюг та шина потребують перевірки та регулювання після перших 5 використань. Це стандартний період для переривання роботи пилки, та інтервал між наступними регулюваннями буде збільшено.

Через деякий час рухливі частини пилки будуть зношуватись, так назване розтягування ланцюга. Це є нормальним. Коли стає неможливим підтримувати необхідний натяг ланцюга, тоді ланцюг необхідно скоротити (дивіться відповідний розділ).

Ланцюг завжди повинен бути змащеним маслом. Сухий ланцюг спричиняє поломку пилки та може привести до тілесних ушкоджень.

## Попереджувальні вказівки

1. Переконайтесь, що перемикач в позиції ВИМКНЕНО перед початком роботи пилкою та під'єднанням її до джерела живлення.
2. Тримайте витяжки та повітряні фільтри чистими від тирси, щоб двигун не перегрівався.
3. Протирайте вологою ганчіркою та рідким милом. Не мийте під прямим струменем води.
4. Перевіряйте натяг ланцюга перед кожним початком роботи пилки, а також загострення ланцюга.
5. Очищайте направляючу шину та шляхи для забезпечення вільного перебігу масла.
6. Змінюйте положення шини кожен раз після роботи для досягнення рівномірного стирання.
7. Змащування двигуна не є обов'язковим, тому що двигун оснащений носіями змащування.
8. Якщо пилка не працює, увімкніть перемикач ВИМКНЕНО та від'єднайте подовжувальний шнур, спочатку від живлення, а потім від пилки. Перевірте живлення. Якщо і після цього не працює, то з'єднайтеся з найближчим спеціалізованим ремонтним центром. Не ремонтуйте самостійно.

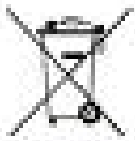

1. Знак «Закресленого смітника» - не викидайте у комунальні відходи не розсортовані пристрої.
2. Зверніться до вашого локального уряду стосовно інформації доступної системи збору сміття.
3. Якщо електричні прилади можуть викликати смітєві звалища, небезпечні субстанції можуть проникнути у ґрунтові води та потрапити до харчового ланцюга та порушити здоров'я.
4. При заміні старих інструментів новими, той хто заміняє має право забрати старі та віддати їх на переробку.



**Декларація відповідності**

Згідно директив

**2006/42/ЕС, 2000/14/ЕС+2005/88/ЕС, 2006/95/ЕС, 2004/108/ЕС**

Продукт – Електрична ланцюгова пилка

Тип – UES-22

Торгова марка – UTOOL

Постачальник: ТОВ «Мета-Груп», вул. Зоряна, буд. 22, с. Петрівське, Києво-Святошинський район, Україна, 08141.

[www.utool.com.ua](http://www.utool.com.ua)

[info@utool.com.ua](mailto:info@utool.com.ua)

Сервісний центр:

Тел.. + 38 044 200 50 61

Факс: + 38 044 300 50 63

## **ОФИЦИАЛЬНЫЙ ДИЛЕР В УКРАИНЕ:**

[storgom.ua](http://storgom.ua)

## **ГРАФИК РАБОТЫ:**

Пн. – Пт.: с 8:30 по 18:30

Сб.: с 09:00 по 16:00

Вс.: с 10:00 по 16:00

## **КОНТАКТЫ:**

+38 (044) 360-46-77

+38 (066) 77-395-77

+38 (097) 77-236-77

+38 (093) 360-46-77

Детальное описание товара: <https://storgom.ua/product/elektricheskaia-tsepnaia-pila-utool-ues22.html>

Другие товары: <https://storgom.ua/elektropily.html>