

VITALS

КЕРІВНИЦТВО З ЕКСПЛУАТАЦІЇ
РУКОВОДСТВО ПО ЕКСПЛУАТАЦІИ

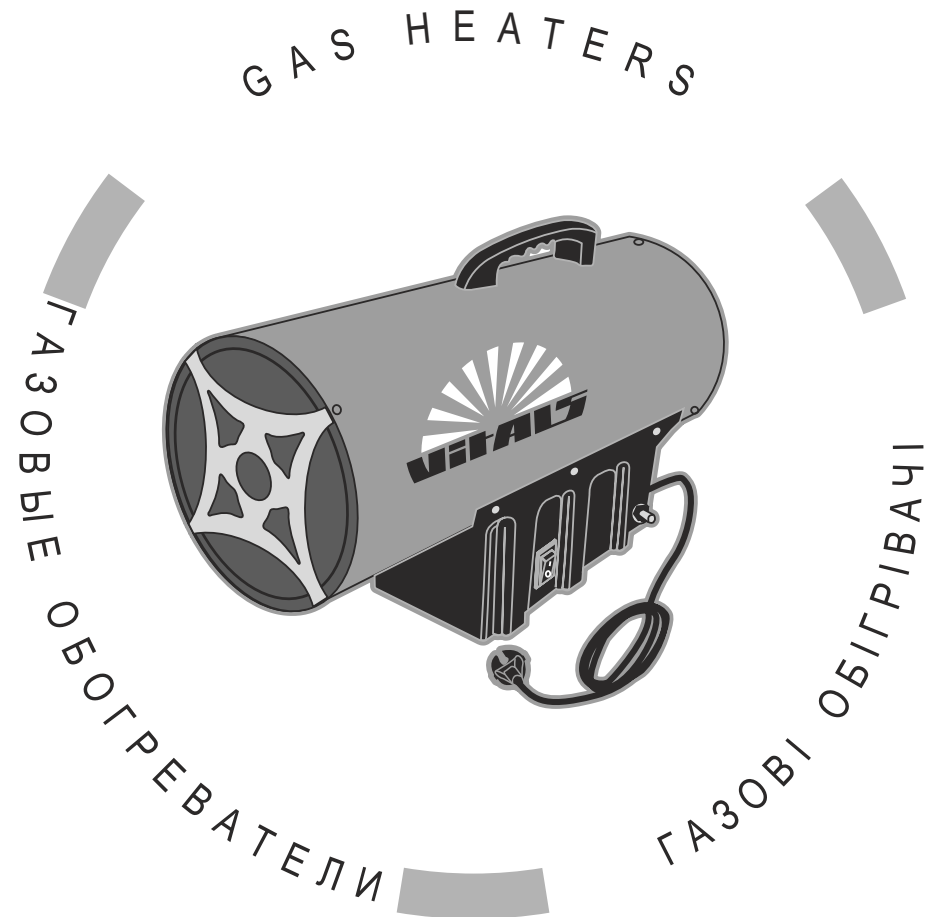

WWW.VITALS.COM.UA



| MODELS | МОДЕЛІ | МОДЕЛИ |
|--------|--------|--------|
| GH-151 | GH-301 | GH-501 |

ЗМІСТ

УКРАЇНСЬКА

| | |
|--|----|
| 1. Загальний опис | 6 |
| 2. Комплект поставки | 9 |
| 3. Технічні характеристики | 10 |
| 4. Вимоги безпеки | 11 |
| 4.1. Важлива інформація з безпеки | 11 |
| 4.2. Безпека експлуатації | 12 |
| 5. Експлуатація | 17 |
| 5.1. Підготовка до роботи | 17 |
| 5.2. Робота | 20 |
| 6. Технічне обслуговування | 22 |
| 7. Транспортування, зберігання та утилізація | 24 |
| 8. Можливі несправності та шляхи їх усунення | 26 |
| 9. Гарантійні зобов'язання | 28 |

СОДЕРЖАНИЕ

РУССКИЙ

| | |
|---|----|
| 1. Общее описание | 32 |
| 2. Комплект поставки | 35 |
| 3. Технические характеристики | 36 |
| 4. Требования безопасности | 37 |
| 4.1. Важная информация по безопасности | 37 |
| 4.2. Безопасность эксплуатации | 38 |
| 5. Эксплуатация | 43 |
| 5.1. Подготовка к работе | 43 |
| 5.2. Работа | 46 |
| 6. Техническое обслуживание | 48 |
| 7. Транспортировка, хранение и утилизация | 50 |
| 8. Возможные неисправности и пути их устранения | 52 |
| 9. Гарантийные обязательства | 54 |

ШАНОВНИЙ ПОКУПЕЦЬ!

Ми висловлюємо Вам свою подяку за вибір продукції ТМ «Vitals».

Продукція ТМ «Vitals» виготовлена за сучасними технологіями, що забезпечує її надійну роботу на протязі досить тривалого часу за умови дотримання правил експлуатації та заходів безпеки. Дана продукція виготовлена на замовлення ТОВ «Торговий дім «ДТЗ», м. Дніпропетровськ, вул. Чичеріна, 70, т. 0562-344-555. Продукція продається фізичним та юридичним особам в місцях роздрібної та оптової торгівлі за цінами, вказаними продавцем, у відповідності до чинного законодавства.

Газові обігрівачі Vitals за своєю конструкцією та експлуатаційними характеристиками відповідають вимогам нормативних документів України, а саме

ДСТУ EN 60204-1:2004

ДСТУ IEC 61310-2:2001;

ДСТУ IEC 61000-4-2:2008;

ДСТУ CISPR 14-1:2004.

Дане керівництво містить всю інформацію про виробу, необхідну для їх правильного використання, обслуговування та регулювання, а також необхідні заходи безпеки під час експлуатації газових обігрівачів.

Дбайливо зберігайте це керівництво і звертайтеся до нього у разі виникнення питань стосовно експлуатації, зберігання та транспортування виробу. У разі зміни власника газового обігрівача передайте це керівництво новому власнику.

У разі виникнення будь-яких претензій до продукції або необхідності отримання додаткової інформації, а також проведення технічного обслуговування і ремонту, підприємством, яке приймає претензії, є ТОВ «Торговий дім «ДТЗ», м. Дніпропетровськ, вул. Чичеріна, 70, т. 0562-344-555. Додаткову інформацію з сервісного обслуговування Ви можете отримати за телефоном 056-374-89-36, або на сайті www.vitals.com.ua.

У той же час слід розуміти, що керівництво не описує абсолютно всі ситуації, які можуть мати місце під час застосування виробу. У разі виникнення ситуацій, які не зазначені в цьому керівництві, або у разі необхідності отримання додаткової інформації, зверніться до найближчого сервісного центру ТМ «Vitals».

Виробник не несе відповідальність за збиток та можливі пошкодження, які заподіяні в результаті неправильного поводження з виробом або використання виробу не за призначенням.

Продукція ТМ «Vitals» постійно вдосконалюється та, у зв'язку з цим, можливі зміни, які не порушують основні принципи управління, зовнішній вигляд, конструкцію, комплектацію та оснащення виробу, так і зміст цього керівництва без повідомлення споживачів. Всі можливі зміни спрямовані тільки на покращення та модернізацію виробу.

ЗНАЧЕННЯ КЛЮЧОВИХ СЛІВ



ОБЕРЕЖНО!

Позначає потенційно небезпечні ситуації, яких слід уникати, в іншому випадку може виникнути небезпека для життя та здоров'я.



УВАГА!

Позначає потенційно небезпечні ситуації, які можуть призвести до легких травм або до поломки виробу.



ПРИМІТКА!

Відзначає важливу додаткову інформацію.

1

ЗАГАЛЬНИЙ ОПИС

Газові обігрівачі Vitals GH-151, GH-301, GH-501 виконані з дотриманням усіх вимог безпеки та досить надійні в процесі експлуатації.

Газові обігрівачі Vitals GH-151, GH-301, GH-501 є мобільними виробами, які призначені для обігрівання та вентиляції виробничих і допоміжних приміщень великого об'єму, що мають належну вентиляцію (будівельні об'єкти, склади, гаражі, торгівельні павільйони, теплиці, оранжереї і т.д.).

Принцип дії газового обігрівача надто простий – обігрівання приміщень здійснюється за рахунок інтенсивного безперервного руху повітряного потоку, який підігривається за рахунок енергії згоряння газу.

Газ проходить через сопло газового пальника та змішується з повітрям. Новоутворена газоповітряна суміш проходить через бічні отвори газового пальника і запалюється за допомогою вбудованого п'єзоелектричного елемента. Регулювання вогню здійснюється шляхом регулювання потоку газу, що надходить від газового балона в газовий пальник.

Газові обігрівачі Vitals GH-151, GH-301, GH-501 мають сучасний дизайн, надійні в роботі, прості в експлуатації та обслуговуванні.

Крім високих показників продуктивності і надійності, газові обігрівачі Vitals GH-151, GH-301, GH-501 мають низку інших переваг:

- економічність;
- мобільність;
- швидкість нагрівання повітря в приміщенні;
- в конструкції використані комплектуючі підвищеної зносостійкості;
- корпус виробу виготовлений з металу високої якості;
- надійний електричний двигун;
- система безпеки "Газ-контроль" – припинення подачі газу в разі згасання полум'я в газовому пальнику;
- захист від перегрівання – автоматичне вимкнення виробу у разі критичного перегрівання;
- два режими роботи:
- вентиляція без обігрівання повітряного потоку;
- вентиляція з підігріванням повітряного потоку

УВАГА!

Газові обігрівачі Vitals GH-151, GH-301, GH-501 працюють на зрідженому природному газі пропан або бутан.

Джерелом електроживлення газових обігрівачів Vitals GH-151, GH-301, GH-501 (далі за текстом – обігрівач) служить однофазна мережа змінного струму напругою 220 В частотою 50 Гц.

Опис основних компонентів обігрівачів представлений нижче.

малюнок 1

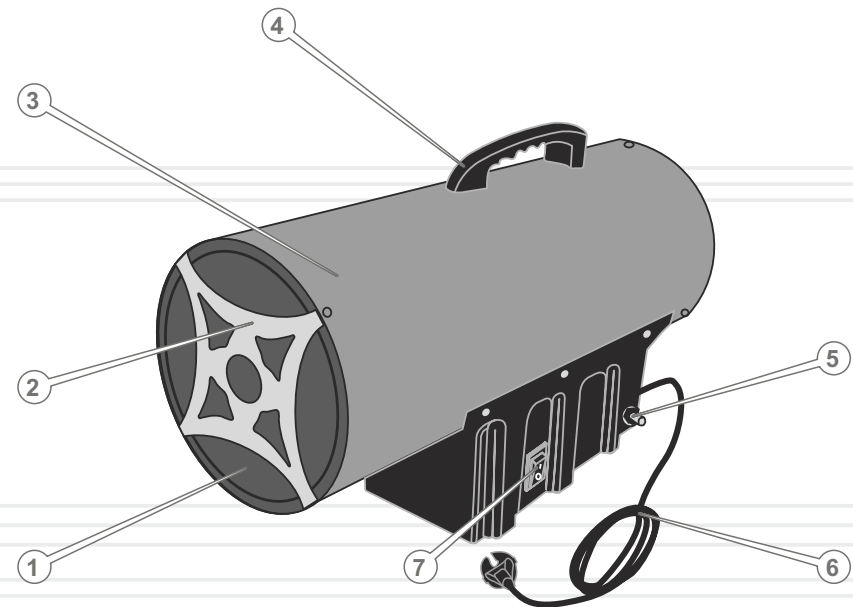

малюнок 1 (подовження)

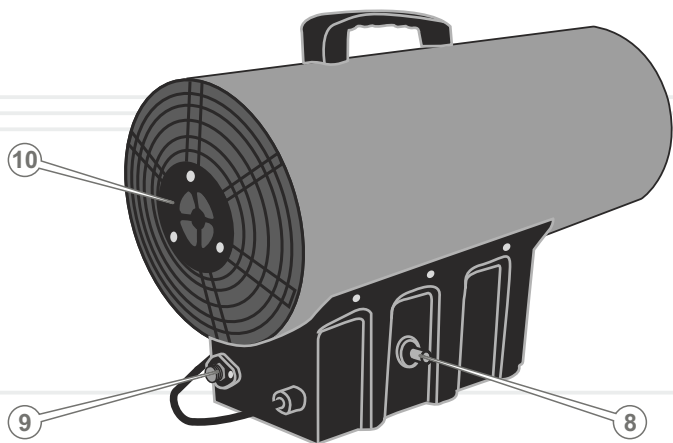

Специфікація до малюнка 1

1. Вентиляційний отвір.
2. Розсікач повітряного потоку.
3. Корпус.
4. Рукоятка.
5. Кнопка «Газовий клапан».
6. Мережевий кабель зі штепсельною вилкою стандарту СЕЕ 7/7.
7. Кнопка «Вмикання/Вимикання».
8. Кнопка «Запалювання».
9. Штуцер під'єднання газового шланга «Введення газу».
10. Решітка повітрозабірного отвору.

* Дизайн та елементи управління моделей Vitals GH-151, GH-301, GH-50 – ідентичні.

2

КОМПЛЕКТ ПОСТАВКИ

1. Обігрівач.
2. Регулятор тиску газу.
3. Газовий шланг.
4. Керівництво з експлуатації.
5. Упаковка.



ПРИМІТКА!

Завод-виробник залишає за собою право вносити в комплект поставки виробів незначні зміни, які не впливають на їх роботу.

| МОДЕЛЬ | GH-151 | GH-301 | GH-501 |
|------------------------------------|--------------|-------------|-------------|
| Теплова потужність, Вт | 15000 | 30000 | 50000 |
| Потік повітря, м ³ /год | 320 | 650 | 872 |
| Напруга, В | 220 | | |
| Частота, Гц | 50 | | |
| Тип палива | пропан/бутан | | |
| Витрата палива, кг/год | 1,09 | 2,18 | 3,63 |
| Система підпалювання | п'єзо | | |
| Запобіжник | + | | |
| Тип нагрівання | прямий | | |
| Габаритні розміри, мм | 380x190x305 | 475x225x360 | 580x225x380 |
| Вага нетто, кг | 4,4 | 6,8 | 7,5 |

4.1. ВАЖЛИВА ІНФОРМАЦІЯ З БЕЗПЕКИ

Перш ніж приступити до експлуатації обігрівача, уважно ознайомтеся з вимогами щодо техніки безпеки та попередженнями, викладеними в цьому керівництві.

Більшість травм під час експлуатації виробу виникає в результаті недотримання основних положень правил техніки безпеки. Травм можна уникнути, якщо суворо дотримуватися заходів безпеки та завчасно передбачити потенційну небезпеку.

Ні за яких обставин не використовуйте виріб способом або в цілях, не передбачених даним керівництвом.

Неправильна експлуатація виробу або експлуатація ненавченою людиною може призвести до нещасного випадку.

**ОБЕРЕЖНО!**

Заборонено експлуатувати обігрівач непідготовленими до роботи людьми.

**ОБЕРЕЖНО!**

Заборонено використовувати газ, не призначений для роботи обігрівача.

**ОБЕРЕЖНО!**

Переконайтеся, що параметри електричної мережі, до якої Ви плануєте підключити обігрівач, відповідають параметрам, що зазначені у розділі 3. «Технічні характеристики» цього керівництва з експлуатації.

**ОБЕРЕЖНО!**

Категорично забороняється використовувати обігрівач без заземлення. Перш ніж увімкнути обігрівач переконайтеся, що електрична розетка, до якої Ви плануєте підключати виріб, має надійне заземлення. Недотримання цього призведе до смерті людини або виведення виробу з ладу.

**ОБЕРЕЖНО!**

Щоб здійснити правильне підключення обігрівача до джерела газо- та електроживлення, отримайте кваліфіковану консультацію у відповідного спеціаліста або скористайтеся його послугами.

**УВАГА!**

Перш ніж здійснити переміщення, перевірку і технічне обслуговування, зупиніть роботу обігрівача, знеструмте його та від'єднайте газовий балон.

4.2. БЕЗПЕКА ЕКСПЛУАТАЦІЇ

1. ПЕРШ НІЖ ПОЧАТИ КОРИСТУВАТИСЯ ОБІГРІВАЧЕМ, УВАЖНО ВИВЧИТЬ ЗАТВЕРДЖЕНІ ПРАВИЛА БЕЗПЕКИ ПІД ЧАС ВИКОРИСТАННЯ ГАЗО- ТА ЕЛЕКТРООБЛАДНАННЯ.
2. НЕ ДОЗВОЛЯЙТЕ КОРИСТУВАТИСЯ ВИРОБОМ ДІТЯМ ТА ОСОБАМ З ОБМЕЖЕНИМИ МОЖЛИВОСТЯМИ.
3. НЕ ДОВІРЯЙТЕ ОБІГРІВАЧ НЕПОВНОЛІТНІМ, ЗА ВИНЯТКОМ УЧНІВ, ЯКИМ ВИПОВНИЛОСЯ 16 РОКІВ, ЩО НАВЧАЮТЬСЯ РОБОТІ ВИРОБОМ ПІД ПИЛЬНИМ НАГЛЯДОМ ІНСТРУКТОРІВ.
4. НЕ ЗАЛИШАЙТЕ ВИРІБ УВІМКНЕНИМ БЕЗ НАГЛЯДУ.
5. НЕ ПЕРЕБУВАЄТЕ САМІ, НЕ ДОПУСКАЙТЕ ПРИСУТНОСТІ СТОРОННІХ ЛЮДЕЙ, ТВАРИН, А ТАКОЖ БУДЬ-ЯКИХ ПРЕДМЕТІВ У СТВОРІ ВЕНТИЛЯЦІЙНОГО ОТВОРУ ОБІГРІВАЧА.
6. НЕ ВИКОРИСТОВУЙТЕ ОБІГРІВАЧ У ПРИМІЩЕННЯХ З ВИБУХО-НЕБЕЗПЕЧНИМ АБО ХІМІЧНО АКТИВНИМ СЕРЕДОВИЩЕМ. Приміщення, в якому використовується обігрівач, повинно мати гарну вентиляцію.
7. НЕ ВМИКАЙТЕ ТА НЕ КОРИСТУЙТЕСЯ ВИРОБОМ У РАЗІ ХВОРОБИ, У СТАНІ СТОМЛЕННЯ, НАРКОТИЧНОГО АБО АЛКОГОЛЬНОГО СП'ЯНІННЯ, А ТАКОЖ ПІД ВПЛИВОМ СИЛЬНОДІЮЧИХ ЛІКАРСЬКИХ ПРЕПАРАТІВ, ЯКІ ЗНИЖУЮТЬ ШВИДКІСТЬ РЕАКЦІЇ ТА УВАГУ.
8. СТЕЖТЕ ЗА ЦІЛІСНІСТЮ ТА СПРАВНІСТЮ ВИРОБУ. Не вмикайте та не використовуйте обігрівач у разі наявності пошкоджень, а також з ненадійно закріпленими частинами та деталями.
9. ПЕРШ НІЖ УВІМКНУТИ ОБІГРІВАЧ, ПЕРЕКОНАЙТЕСЯ, ЩО НЕМАЄ ВИТОКУ ГАЗУ. Не використовуйте вогонь для перевірки витоку газу. Перш ніж від'єднувати газовий балон від обігрівача, надійно закрийте запірний вентиль балона.
10. НЕ ВИКОРИСТОВУЙТЕ ОБІГРІВАЧ У БЕЗПОСЕРЕДНІЙ БЛИЗЬКОСТІ (МЕНШЕ НІЖ 15 МЕТРІВ) ВІД МІСЦЕЗНАХОДЖЕННЯ ЛЕГКОЗАЙМИСТИХ МАТЕРІАЛІВ. ЗАБЕЗПЕЧТЕ ВІЛЬНИЙ ПРОСТІР (НЕ МЕНШЕ НІЖ 5 МЕТРІВ) НАВКОЛО ВИРОБУ ПІД ЧАС ЙОГО РОБОТИ.
11. НЕ ВИКОРИСТОВУЙТЕ ВИРІБ ДЛЯ ОБІГРІВАННЯ ЖИТЛОВИХ ПРИМІЩЕНЬ, ВАННИХ КІМНАТ, ЛОДЖІЙ І Т.Д.
12. ВСТАНОВЛЮЙТЕ ГАЗОВИЙ БАЛОН У БЕЗПЕЧНОМУ МІСЦІ ПОЗА СТВОРУ ВЕНТИЛЯЦІЙНОГО ОТВОРУ ОБІГРІВАЧА. Під час роботи обігрівача газовий балон повинен перебувати у вертикальному положенні.
13. ЩОБ УНИКНУТИ ПЕРЕКИДАННЯ ОБІГРІВАЧА ПІД ЧАС РОБОТИ, ВСТАНОВЛЮЙТЕ ВИРІБ НА РІВНІЙ ГОРИЗОНТАЛЬНІЙ ПОВЕРХНІ. Не встановлюйте обігрівач на займистій та вібруючій поверхні.
14. НЕ ВИКОРИСТОВУЙТЕ ОБІГРІВАЧ НА ВІДКРИТОМУ ПОВІТРІ ПІД ЧАС ДОЩУ АБО СНІГОПАДУ. Робота виробу просто неба під час дощу або снігопаду може призвести до електричного шоку або до поломки виробу. Якщо виріб намокнув, то перш ніж увімкнути, його необхідно насухо витерти. Не лейте воду на обігрівач і не мийте його.

15. НЕ ВИКОРИСТОВУЙТЕ ОБІГРІВАЧ БЕЗ РЕГУЛЯТОРА ТИСКУ ГАЗУ АБО ЯКЩО РЕГУЛЯТОР ПОШКОДЖЕНИЙ. НІ ЗА ЯКИХ ОБСТАВИН НЕ ВІД'ЄДНУЙТЕ РЕГУЛЯТОР ТИСКУ ГАЗУ, ЯКЩО ЗАПІРНИЙ ВЕНТИЛЬ НА ГАЗОВОМУ БАЛОНІ ЗНАХОДИТЬСЯ У ВІДКРИТОМУ ПОЛОЖЕННІ.
16. ПЕРШ НІЖ УВІМКНУТИ ОБІГРІВАЧ, ПЕРЕКОНАЙТЕСЯ У ВІДСУТНОСТІ ПОШКОДЖЕНЬ, СЛІДІВ ЗНОСУ І ПЕРЕГІНІВ ГАЗОВОГО ШЛАНГА. ВИКОРИСТОВУЙТЕ ТІЛЬКИ ГАЗОВИЙ ШЛАНГ, ЯКИЙ ПРИСУТНІЙ В КОМПЛЕКТІ ПОСТАВКИ ВИРОБУ.
17. НЕ ЗАКРИВАЙТЕ ОБІГРІВАЧ ПІД ЧАС РОБОТИ. СТЕЖТЕ ЗА ТИМ, ЩОБ ПІД ЧАС РОБОТИ ВИРОБУ ПОВІТРОЗАБІРНИЙ ТА ВЕНТИЛЯЦІЙНИЙ ОТВОРИ НЕ ЗАКРИТІ.
18. НЕ ПЕРЕВАНТАЖУЙТЕ ОБІГРІВАЧ, ЧЕРГУЙТЕ РОБОТУ З ВІДПОЧИНКОМ.
19. ПІД ЧАС РОБОТИ ВИРОБУ НЕ ДОТОРКУЙТЕСЯ ДО КОРПУСУ, ПОВІТРОЗАБІРНОЇ РЕШІТКИ ТА РОЗСІКАЧА ПОВІТРЯНОГО ПОТОКУ.
20. НЕ РОЗКРИВАЙТЕ ВИРІБ ТА НЕ НАМАГАЙТЕСЯ САМОСТІЙНО ЙОГО РЕМОНТУВАТИ, ЗВЕРНІТЬСЯ ДО СЕРВІСНОГО ЦЕНТРУ.
21. ДЛЯ ПЕРЕМІЩЕННЯ ВИРОБУ ВИКОРИСТОВУЙТЕ РУКОЯТКУ.
22. З МЕТОЮ ЗАХИСТУ ВІД УРАЖЕННЯ ЕЛЕКТРИЧНИМ СТРУМОМ УНИКАЙТЕ ДОТИКУ ОБІГРІВАЧА ДО ЗАЗЕМЛЕНИХ ПРЕДМЕТІВ.
23. НЕ ВИКОРИСТОВУЙТЕ ВИРІБ, ЯКЩО ПОШКОДЖЕНА ІЗОЛЯЦІЯ МЕРЕЖЕВОГО КАБЕЛЮ АБО ШТЕПСЕЛЬНОГО РОЗ'ЄМУ. УНИКАЙТЕ ЗРОЩУВАННЯ КАБЕЛІВ, ВИКОРИСТОВУЙТЕ ЦІЛЬНИЙ КАБЕЛЬ ВІДПОВІДНОЇ ДОВЖИНИ І ПЕРЕТИНУ. УНИКАЙТЕ ВИКОРИСТАННЯ ПОДОВЖУВАЧА. ЯКЩО ВИКОРИСТОВУЄТЬСЯ ПОДОВЖУВАЧ ПЕРЕКОНАЙТЕСЯ, ЩО СИЛОВИЙ ДРІТ ПОДОВЖУВАЧА МАЄ ВІДПОВІДНИЙ ПЕРЕТИН.
Перш ніж починати користуватися виробом, перевіряйте стан мережного кабелю з метою виявлення обривів, пошкоджень, слідів зносу. Не використовуйте перегнутий, скручений або пошкоджений мережевий кабель.

24. ВІД'ЄДНУЙТЕ ШТЕПСЕЛЬ ВІД ДЖЕРЕЛА ЕЛЕКТРОЖИВЛЕННЯ ПІД ЧАС ПЕРЕВІРКИ, РОЗПЛУТУВАННЯ МЕРЕЖЕВОГО КАБЕЛЮ АБО ЛІКВІДАЦІЇ ПОШКОДЖЕНЬ, А ТАКОЖ ПЕРЕД ОБСЛУГОВУВАННЯМ ТА ОЧИЩЕННЯМ ОБІГРІВАЧА.
25. ВІД'ЄДНУЙТЕ ГАЗОВИЙ БАЛОН І СИЛОВИЙ КАБЕЛЬ ВІД ДЖЕРЕЛА ЕЛЕКТРОЖИВЛЕННЯ ПІД ЧАС ПЕРЕХОДУ З ОДНІЄЇ ДІЛЯНКИ РОБОТИ ВИРОБУ НА ІНШУ, А ТАКОЖ ПІД ЧАС ПЕРЕРВ У РОБОТІ ВИРОБУ.
26. У РАЗІ ВИКОРИСТАННЯ ПОДОВЖУВАЧА МЕРЕЖЕВОГО КАБЕЛЮ В БОБІНІ – ПОВНІСТЮ РОЗМОТАЙТЕ КАБЕЛЬ, ТАК ЯК НАМОТАНИЙ НА БОБІНУ КАБЕЛЬ МОЖЕ ПЕРЕГРІТИСЯ І СПАЛАХНУТИ.
27. РОЗМІЩУЙТЕ ПОДОВЖУВАЧ НА БЕЗПЕЧНІЙ ВІДСТАНІ ВІД ОБІГРІВАЧА.
28. ВІД'ЄДНУЙТЕ ГАЗОВИЙ БАЛОН ВІД ОБІГРІВАЧА ВІДРАЗУ Ж ПІСЛЯ ЗАКІНЧЕННЯ РОБОТИ ВИРОБУ.
29. У РАЗІ ВИНИКНЕННЯ БУДЬ-ЯКИХ ВІДХИЛЕНЬ В НОРМАЛЬНІЙ РОБОТІ ОБІГРІВАЧА, НЕГАЙНО ПРИПИНІТЬ РОБОТУ ВИРОБУ, З'ЯСУЙТЕ І УСУНЬТЕ ПРИЧИНУ НЕСПРАВНОСТІ.
30. ПІД ЧАС ЕКСПЛУАТАЦІЇ, ЗБЕРІГАННЯ І ТРАНСПОРТУВАННЯ ЗАХИЩАЙТЕ ВИРІБ І ГАЗОВИЙ БАЛОН ВІД ВПЛИВУ ПРЯМИХ СОНЯЧНИХ ПРОМЕНІВ, АТМОСФЕРНИХ ОПАДІВ, ВОДЯНОЇ ПАРИ, АГРЕСИВНИХ РЕЧОВИН, МЕХАНІЧНИХ ПОШКОДЖЕНЬ, ПОТРАПЛЯННЯ ПИЛУ ТА БРУДУ.

**УВАГА!**

Слідкуйте за справністю виробу. У разі несправності, появи запаху газу, запаху, характерного для горілої ізоляції, сильного стукоту, шуму, іскор, полум'я, необхідно негайно знеструмити виріб і звернутися до сервісного центру.

**ПРИМІТКА!**

Під час першого вмикання виробу Ви можете відчутти незначний запах гарячої ізоляції, що є нормальним явищем. Після декількох циклів роботи даний запах зникне.

**УВАГА!**

Дане керівництво не в змозі врахувати всі випадки, які можуть виникнути в реальних умовах експлуатації обігрівача. Тому під час експлуатації виробу необхідно керуватися здоровим глуздом, дотримуватися граничної уваги і акуратності.

5**ЕКСПЛУАТАЦІЯ**

Перш ніж почати користуватися виробом, дістаньте обігрівач та всі його комплектуючі з пакувальної коробки, проведіть огляд на предмет цілісності та справності корпусу, частин, деталей, мережевого кабелю, штепсельної вилки, регулятора тиску газу, газового шланга.

Вивчіть вимоги, викладені в розділі 4 «Вимоги безпеки» цього керівництва з експлуатації.

Переконайтеся, що в роботі обігрівача буде використовуватися газ, відповідний параметрам, зазначеним у розділі 3 «Технічні характеристики» цього керівництва з експлуатації.

Переконайтеся, що параметри електромережі, до якої Ви плануєте підключити виріб, відповідають параметрам, що зазначені у розділі 3 «Технічні характеристики» цього керівництва з експлуатації.

**ОБЕРЕЖНО!**

Щоб здійснити правильне підключення обігрівача до джерела газо- та електроживлення, отримаєте кваліфіковану консультацію у відповідних фахівців або скористайтеся їхніми послугами.

5.1. ПІДГОТОВКА ДО РОБОТИ

1. Встановіть виріб і газовий балон на рівній горизонтальній поверхні.
2. Встановіть клавішу «Вмикання/Вимикання» (1) у положення «О» (див. малюнок 2).

малюнок 2

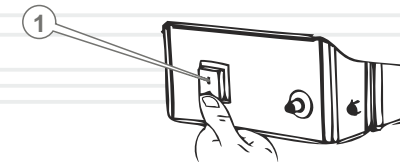

3. Перевірте цілісність газового шланга (включений в комплект поставки обігрівача). Під'єднайте один кінець газового шланга (1) до штуцера «Введення газу» (2) і надійно затягніть ключем гайку шланга (див. малюнок 3).

малюнок 3

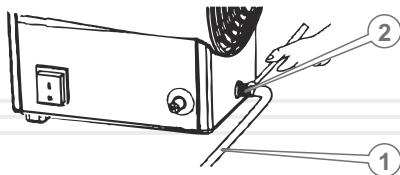
**УВАГА!**

Гайки газового шланга і регулятора тиску газу, а також штуцер «Введення газу» і штуцер регулятора тиску газу мають ліву різьбу.



4. Перевірте наявність та цілісність гумової прокладки (1) та фільтруючої сітки (2) на входному штуцері регулятора тиску газу (див. малюнок 4).
5. Під'єднайте другий кінець газового шланга (4) до вихідного штуцера регулятора тиску газу (5) і надійно затягніть ключем гайку газового шланга (див. малюнок 4).

малюнок 4

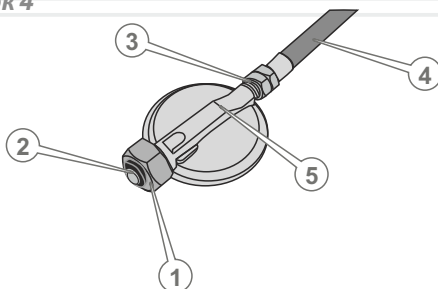

6. Під'єднайте регулятор тиску газу (1) до штуцера газового балона (2) і надійно затягніть ключем гайку регулятора тиску газу (див. малюнок 5).

**ПРИМІТКА!**

Регулятор тиску призначений для підтримки стабільного тиску газу на вході обігрівача, незалежно від коливань тиску на виході газового балона.

УВАГА!

Здійсніть правильний монтаж регулятора тиску газу. Напрямок потоку газу позначений стрілкою на регуляторі (5) (див. малюнок 4).

**УВАГА!**

Затягувати гайки необхідно помірно, при цьому забезпечивши відсутність витіку газу в місцях з'єднання. Під час закручування гайок утримуйте регулятор тиску газу від повертання. Ні за яких обставин не перевіряйте регулятор тиску газу.



малюнок 5

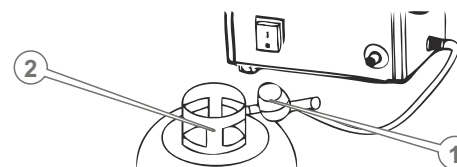

7. Відкрийте подачу газу на газовому балоні, повернувши вентиль газового балона (1) у напрямку, протилежному руху годинникової стрілки.
8. Перевірте систему на відсутність витіку газу. Для цього нанесіть мильний розчин на всі місця з'єднання в системі подачі газу. Якщо є витік газу, в мильному розчині з'являться невеликі бульбашки.

ОБЕРЕЖНО!

Якщо присутній витік газу, негайно закрутіть вентиль газового балона та вживте заходи з усунення витіку. У разі витіку газу використовувати обігрівач категорично заборонено. Забороняється перевіряти витік газу вогнем.



малюнок 6

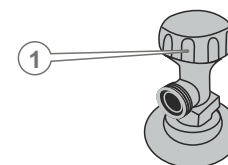

9. Закрийте подачу газу на газовому балоні, повернувши вентиль газового балона у напрямку руху годинникової стрілки.
10. Підключіть штепсель обігрівача до джерела електроживлення 220 В 50 Гц

5.2. РОБОТА

Робота обігрівача в режимі вентиляції з підігріванням повітряного потоку

1. Відкрийте подачу газу на газовому балоні (див. розділ 5.1. Даного керівництва).
2. Встановіть клавішу «Вмикання/Вимикання» (1) у положення «I» (див. малюнок 2). Вентилятор при цьому відразу ж почне працювати.
3. Плавню натисніть рукою кнопку «Газовий клапан» (5) до упору (див. малюнок 1).
4. Підпаліть газовий пальник – не відпускаючи кнопку «Газовий клапан» другою рукою натисніть кнопку «Запалювання» (8) (див. малюнок 1). Якщо підпалити пальник не вдалося, натискайте на кнопку «Запалювання», доки не буде здійснено розпалювання газового пальника.
5. Після того, як конфорка буде підпалена, тримайте кнопку «Газовий клапан» не менше ніж 20 секунд. Через 20 секунд відпустіть кнопку «Газовий клапан».
6. Відрегулюйте подачу газу відповідно до бажаної температури обігрівання – обертайте вентиль газового балона у відповідному напрямку. Під час обертання вентиля у напрямку, протилежному руху годинникової стрілки подача газу збільшується, у разі обертання вентиля у напрямку руху годинникової стрілки подача газу зменшується.

Зупинка обігрівача під час роботи в режимі вентиляції з підігріванням повітряного потоку

1. Перекрийте подачу газу (див. розділ 5.1. даного керівництва).
2. Дайте можливість вентилятору попрацювати на протязі 30-60 секунд для охолодження обігрівача.
3. Встановіть клавішу «Вмикання/Вимикання» (1) у положення «O» (див. малюнок 2). Вентилятор при цьому припинить працювати.
4. Витягніть штепсельну вилку з розетки.
5. Від'єднайте газовий балон від виробу.

Робота обігрівача в режимі вентиляції без підігрівання повітряного потоку

1. Закрийте подачу газу на газовому балоні (див. розділ 5.1. даного керівництва).
2. Від'єднайте газовий шланг (1) від штуцера «Введення газу» (2) (див. малюнок 3).
3. Встановіть клавішу «Вмикання/Вимикання» (1) у положення «I» (див. малюнок 2). Вентилятор при цьому відразу ж почне працювати.

Зупинка обігрівача під час роботи в режимі вентиляції без підігрівання повітряного потоку

1. Встановіть клавішу «Вмикання/Вимикання» (1) у положення «O» (див. малюнок 2). Вентилятор при цьому припинить працювати.
2. Дістаньте штепсельну вилку з розетки.



ПРИМІТКА!

Обігрівач забезпечений захистом від перегрівання виробу, яка запобігає можливому займанню обігрівача у разі критичного перегрівання. Якщо буде досягнута критична температура, обігрівач аварійно вимкнеться.

Обігрівачі забезпечені сучасними частинами та деталями, які розроблені з урахуванням вимог їх довгострокової та безперебійної роботи. Тим не менш, дуже важливо регулярно проводити нескладні роботи з технічного обслуговування, зазначені в даному розділі керівництва.

ОБЕРЕЖНО!

Перш ніж почати виконувати роботи з технічного обслуговування обігрівача, обов'язково від'єднайте газовий балон та знеструмте виріб.

Комплекс робіт з технічного обслуговування обігрівача включає:

- огляд корпусу обігрівача, частин та деталей, мережевого кабелю, штепсельної вилки, крильчатки вентилятора, газового шланга, регулятора тиску газу на відсутність механічних і термічних ушкоджень;
- перевірку справності елементів управління;
- перевірку справності газового балона;
- очищення виробу і газового балона від бруду та пилу.

У разі виявлення механічних або термічних ушкоджень, припиніть експлуатувати обігрівач і зверніться до сервісного центру.

Очищувати корпус обігрівача необхідно м'якою серветкою. Не можна допускати потрапляння вологи, пилу та бруду в повітрязбірний та вентиляційний отвори. Якщо на корпусі присутні складні плями, їх необхідно видалити за допомогою м'якої серветки, яка попередньо була змочена в мильному розчині або спеціальному миючому засобі. Для очищення внутрішньої частини обігрівача використовуйте стиснене повітря, з максимальним тиском 2 атм.

У процесі очищення обігрівача не рекомендується використовувати абразивні матеріали, різні розчинники, аміачну воду, бензин, спирт, які можуть завдати шкоду корпусу виробу. Видаляти пил і бруд у важкодоступних місцях виробу необхідно щіточкою.

**ПРИМІТКА!**

Для перевірки справності та очищення газового пальника, регулювання зазору між електродами, заміни запобіжника, крильчатки вентилятора зверніться до сервісного центру. Для обслуговування газобалонного обладнання керуйтеся відповідною документацією.

**ПРИМІТКА!**

У разі виникнення труднощів під час проведення технічного обслуговування обігрівача, зверніться за допомогою до сервісного центру.

Транспортування

Транспортування обігрівача допускається всіма видами транспорту, які забезпечують збереження виробу, у відповідності до загальних правил перевезень.

Перш ніж здійснювати транспортування обігрівача, від'єднайте газовий балон.

Розміщення та кріплення обігрівача в транспортних засобах повинні забезпечувати стійке положення виробу і відсутність можливості його переміщення під час транспортування.

Подбайте про те, щоб не пошкодити обігрівач під час транспортування. Не розміщуйте на виробі важкі предмети.

Під час вантажно-розвантажувальних робіт та транспортування обігрівач не повинен підлягати ударам і впливу атмосферних опадів.

Для транспортування обігрівача використовуйте рукоятку.

Допустимі умови транспортування обігрівача: температура навколишнього середовища в межах від -15°C до $+55^{\circ}\text{C}$, відносна вологість повітря не повинна перевищувати 90%.



ОБЕРЕЖНО!

Транспортувати газовий балон необхідно у відповідності з діючими нормами.

Зберігання

Зберігати обігрівач рекомендується в приміщенні, яке добре провітрюється, за температури від -15°C до $+55^{\circ}\text{C}$ та відносній вологості повітря не більше ніж 90%.

Під час підготовки виробу до зберігання:

1. Видаліть з виробу пил та бруд.
2. Акуратно обробіть антикорозійним засобом частини і деталі виробу, які схильні до впливу корозії.
3. Переконайтеся у відсутності в приміщенні, де Ви плануєте зберігати виріб, горючих, вибухових, хімічних речовин, а також агресивних рідин.
4. Накрийте виріб чистим сухим матеріалом.

Якщо обігрівач зберігався за температури 0°C і нижче, то перш ніж використовувати виріб, його необхідно витримати в теплому приміщенні за температури від $+5^{\circ}\text{C}$ до $+40^{\circ}\text{C}$ на протязі двох годин. Даний проміжок часу необхідно дотримуватися для видалення можливого конденсату. Якщо обігрівач почати використовувати відразу ж після переміщення з холоду, виріб може вийти з ладу.



УВАГА!

Зберігати обігрівач в одному приміщенні з горючими речовинами, кислотами, лугами, мінеральними добривами та іншими агресивними речовинами забороняється.



ОБЕРЕЖНО!

Зберігати газовий балон необхідно у відповідності з діючими нормами.

Утилізація

Не розміщуйте обігрівач у контейнері з побутовими відходами! Обігрівач, у якого закінчився термін використання, оснащення та упаковка повинні здаватися на утилізацію і переробку.

Інформацію про утилізацію Ви можете отримати в місцевій адміністрації.



МОЖЛИВІ НЕСПРАВНОСТІ ТА ШЛЯХИ ЇХ УСУНЕННЯ

УКРАЇНСЬКА

| ОПИС НЕСПРАВНОСТІ | Можлива причина | Шляхи усунення |
|---|---|--|
| Відчувається запах газу | Відсутня герметичність в місцях з'єднання газового шланга, регулятора тиску газу, газового балона | Забезпечте герметичність в системі подачі газу |
| | Пошкоджений газовий шланг або регулятор тиску газу | Замініть газовий шланг |
| | Пошкоджений газовий балон | Замініть газовий балон |
| Електричний двигун не працює | Відсутній електричний контакт на лінії подачі електроживлення | З'ясуйте причину несправності, відновіть контакт або зверніться до сервісного центру |
| | Пошкоджений мережевий кабель або штепсельна вилка | Зверніться до сервісного центру для заміни мережевого кабелю або штепсельної вилки |
| | Несправний електричний двигун | Зверніться до сервісного центру для ремонту або заміни електричного двигуна |
| | Несправна клавіша «Вмикання/Вимикання» | Зверніться до сервісного центру для ремонту або заміни клавіші «Вмикання/Вимикання» |
| | Вийшов з ладу запобіжник | Зверніться до сервісного центру для заміни запобіжника |
| Електричний двигун працює, але неможливо здійснити розпалювання газового пальника | Використовується невідповідний вимогам газ | Використовуйте в роботі виробу тільки зріджений природний газ пропан або бутан |
| | Закритий вентиль газового балона | Відкрутіть вентиль газового балона |
| | Відсутній газ в газовому балоні | Замініть газовий балон |

26

| ОПИС НЕСПРАВНОСТ | Можлива причина | Шляхи усунення |
|---|--|---|
| Електричний двигун працює, але неможливо здійснити розпалювання газового пальника | Засмічений газовий пальник | Продуйте газовий пальник стисненим повітрям або зверніться до сервісного центру |
| | Не відкривається газовий клапан | Зверніться до сервісного центру для ремонту газового клапана |
| | Несправний регулятор тиску газу | Замініть регулятор тиску газу |
| | Засмічена фільтруюча сітка регулятора тиску газу | Почистіть фільтруючу сітку регулятора тиску газу |
| Відсутня іскра між електродами | Несправний п'єзоелектричний елемент | Зверніться до сервісного центру для заміни п'єзоелектричного елемента |
| | Несправна кнопка «Запалювання» | Зверніться до сервісного центру для заміни кнопки «Запалювання» |
| Корпус виробу надто сильно нагрівається | Вийшов з ладу запобіжник, відсутнє аварійне вимкнення виробу | Зверніться до сервісного центру для заміни запобіжника |
| | Електричний двигун несправний | Зверніться до сервісного центру для ремонту або заміни електричного двигуна |
| | Пошкоджена крильчатка вентилятора | Зверніться до сервісного центру для заміни крильчатки вентилятора |

УКРАЇНСЬКА

27

ГАРАНТІЙНІ ЗОБОВ'ЯЗАННЯ

Гарантійний термін експлуатації газових обігрівачів Vitals **GH-151, GH-301, GH-501** становить 1 (один) рік з вказаної в гарантійному талоні дати роздрібного продажу. Термін служби даної продукції становить 3 (три) роки з дати роздрібного продажу. Гарантійний термін зберігання становить 3 (три) роки з дати випуску продукції.

Даний товар не вимагає проведення робіт щодо введення в експлуатацію.

На протязі гарантійного терміну несправні деталі та вузли будуть замінюватися за умови дотримання всіх вимог керівництва і відсутності ушкоджень, пов'язаних з неправильною експлуатацією, зберіганням та транспортуванням виробу.

Споживач має право на безкоштовне гарантійне усунення несправностей, виявлених та пред'явлених в період гарантійного терміну і обумовлених виробничими недоліками.

Гарантійне усунення несправностей здійснюється шляхом ремонту або заміни несправних частин виробу в сертифікованих сервісних центрах. У зв'язку зі складністю конструкції ремонт може тривати понад двох тижнів. Причину виникнення несправностей і терміни їх усунення визначають фахівці сервісного центру.



ПРИМІТКА!

Виріб приймається на гарантійне обслуговування тільки в повній комплектації, ретельно очищений від бруду та пилу.

Гарантійні зобов'язання втрачають свою силу в наступних випадках:

- Відсутність або неможливість прочитати гарантійний талон.
- Неправильне заповнення гарантійного талона, відсутність у ньому дати продажу або печатки (штампа) та підпису продавця, серійного номера виробу.
- Наявність виправлень або підчищень в гарантійному талоні.
- Повна або часткова відсутність серійного номера, неможливість прочитати серійний номер на виріб, невідповідність серійного номера виробу номеру, який вказаний в гарантійному талоні.
- Недотримання правил експлуатації, наведених у цьому керівництві, у тому числі порушення регламенту технічного обслуговування.

- Експлуатація несправного або некомплектного виробу, що стала причиною виходу виробу з ладу.
- Потраплення всередину виробу сторонніх речовин або предметів.
- Виріб має значні механічні або термічні пошкодження, явні сліди недбалої експлуатації, зберігання або транспортування.
- Виріб використовувався не за призначенням.
- Проводилися ремонт, розкриття або спроба модернізації виробу споживачем або третіми особами поза сервісних центрів.
- Несправність сталася внаслідок стихійного лиха (пожежа, повінь, ураган і т. п.).

Замінені по гарантії деталі та вузли переходять у розпорядження сервісного центру.

Під час виконання гарантійного ремонту гарантійний строк збільшується на час перебування виробу в ремонті. Відлік доданого терміну починається з дати приймання виробу в гарантійний ремонт.

У разі якщо з технічних причин ремонт виробу неможливий, сервісний центр видає відповідний акт, на підставі якого користувач самостійно вирішує питання з організацією-постачальником про заміну виробу або повернення грошей.

Після закінчення гарантійного терміну сервісні центри продовжують здійснювати обслуговування та ремонт виробу, але вже за рахунок споживача.

Гарантійні зобов'язання не поширюються на несправності, які виникли внаслідок природного зносу або перевантаження виробу.

Гарантійні зобов'язання не поширюються на комплектуючі: мережевий кабель, штепсельну вилку, газовий шланг, регулятор тиску газу.

Гарантійні зобов'язання не поширюються на неповноту комплектації виробу, яка могла бути виявлена під час його продажу.

Право на гарантійний ремонт не є підставою для інших претензій.

УВАЖАЕМЫЙ ПОКУПАТЕЛЬ!

Мы выражаем Вам свою благодарность за выбор продукции ТМ «Vitals».

Продукция ТМ «Vitals» изготовлена по современным технологиям, обеспечивающим ее надежную работу в течение долгого времени при условии соблюдения правил эксплуатации и мер предосторожности. Данная продукция изготовлена по заказу ООО «Торговый дом «ДТЗ», г. Днепропетровск, ул. Чичерина, 70, т. 0562-344-555. Продукция продается физическим и юридическим лицам в местах розничной и оптовой торговли по ценам, указанным продавцом, в соответствии с действующим законодательством.

Газовые обогреватели Vitals по своей конструкции и эксплуатационным характеристикам соответствуют требованиям нормативных документов Украины, а именно:

ДСТУ EN 60204-1:2004; ДСТУ IEC 61310-2:2001;

ДСТУ IEC 61000-4-2:2008; ДСТУ CISPR 14-1:2004.

Данное руководство содержит всю информацию об изделиях, необходимую для их правильного использования, обслуживания и регулировки, а так же необходимые меры безопасности в процессе эксплуатации газовых обогревателей.

Бережно храните данное руководство и обращайтесь к нему в случае возникновения вопросов по эксплуатации, хранению и транспортировке изделия. В случае смены владельца газового обогревателя передайте это руководство новому владельцу.

В случае возникновения каких-либо претензий к продукции или необходимости получения дополнительной информации, а также проведения технического обслуживания и ремонта, предприятием, принимающим претензии является ООО «Торговый дом «ДТЗ», г. Днепропетровск, ул. Чичерина, 70, т. 0562-344-555. Дополнительную информацию по сервисному обслуживанию Вы можете получить по телефону 056-374-89-36 либо на сайте www.vitals.com.ua.

В то же время следует понимать, что руководство не описывает абсолютно все ситуации, возможные при применении изделия. В случае возникновения ситуаций, не описанных в данном руководстве, или при необходимости получения дополнительной информации, обратитесь в ближайший сервисный центр ТМ «Vitals».

Производитель не несет ответственность за ущерб и возможные повреждения, причиненные в результате неправильного обращения с изделием или использования изделия не по назначению.

Продукция ТМ «Vitals» постоянно совершенствуется и, в связи с этим, возможны изменения, не затрагивающие основные принципы управления, внешний вид, конструкцию, комплектацию и оснащение изделия, так и содержание данного руководства без уведомления потребителей. Все возможные изменения направлены только на улучшение и модернизацию изделия.

ЗНАЧЕНИЕ КЛЮЧЕВЫХ СЛОВ



ОСТОРОЖНО!

Обозначает потенциально опасные ситуации, которых следует избегать, в противном случае может возникнуть опасность для жизни и здоровья.



ВНИМАНИЕ!

Обозначает потенциально опасные ситуации, которые могут привести к легким травмам или к поломке изделия.



ПРИМЕЧАНИЕ!

Отмечает важную дополнительную информацию.

Газовые обогреватели Vitals GH-151, GH-301, GH-501 выполнены с соблюдением всех требований безопасности и достаточно надежны в процессе эксплуатации.

Газовые обогреватели Vitals GH-151, GH-301, GH-501 представляют собой мобильные изделия, предназначенные для обогрева и вентиляции производственных и вспомогательных помещений большого объема, которые имеют хорошую вентиляцию (строительные объекты, склады, гаражи, торговые павильоны, теплицы, оранжереи и т.д.).

Принцип действия газового обогревателя предельно прост – обогрев помещений осуществляется за счет интенсивного непрерывного движения воздушного потока, который подогревается за счет энергии сгорания газа.

Газ проходит через сопло газовой горелки и смешивается с воздухом. Образовавшаяся газоздушная смесь проходит через боковые отверстия газовой горелки и воспламеняется при помощи встроенного пьезоэлектрического элемента. Регулировка огня осуществляется путем регулирования потока газа, поступающего от газового баллона в газовую горелку.

Газовые обогреватели Vitals GH-151, GH-301, GH-501 имеют современный дизайн, надежны в работе, просты в эксплуатации и обслуживании.

Помимо высоких показателей производительности и надежности, газовые обогреватели Vitals GH-151, GH-301, GH-501 обладают рядом других преимуществ:

- экономичность;
- мобильность;
- быстрота нагрева воздуха в помещении;
- в конструкции использованы комплектующие повышенной износостойкости;
- корпус изделия выполнен из металла высокого качества;
- надежный электродвигатель;
- система безопасности «Газ-контроль» – прекращение подачи газа в случае затухания пламени в газовой горелке;
- защита от перегрева – автоматическое отключение изделия при критическом перегреве;

- два режима работы:
 - вентиляция без обогрева воздушного потока;
 - вентиляция с подогревом воздушного потока.



ВНИМАНИЕ!

Газовые обогреватели Vitals GH-151, GH-301, GH-501 работают на сжиженном природном газе пропан или бутан.

Источником электропитания газовых обогревателей Vitals GH-151, GH-301, GH-501 (далее по тексту – обогреватель) служит однофазная сеть переменного тока напряжением 220 В частотой 50 Гц.

Описание основных компонентов обогревателей представлено ниже.

рисунок 1

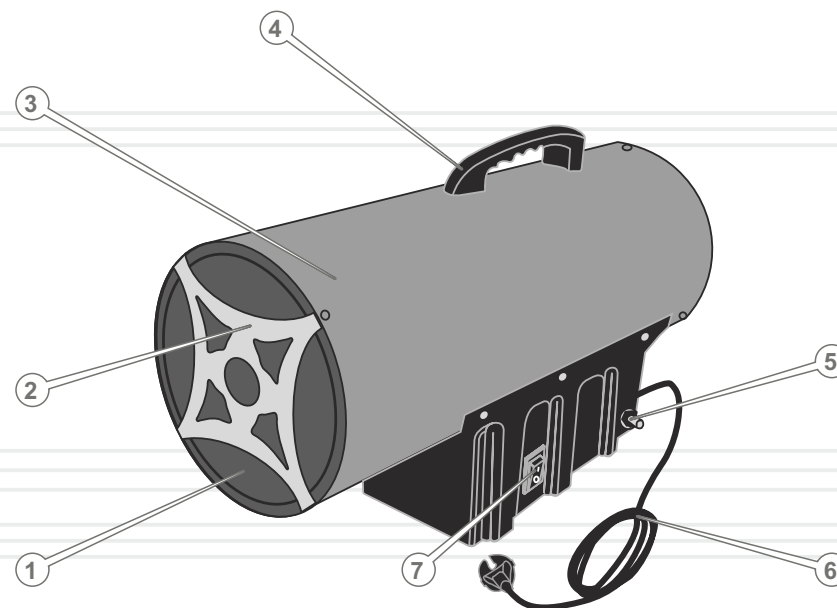

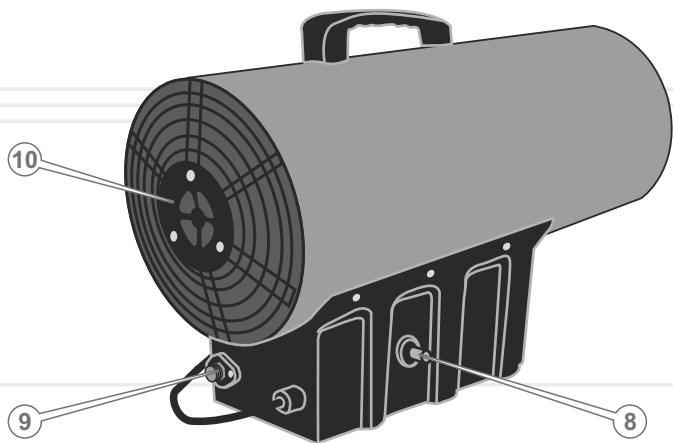

2

КОМПЛЕКТ ПОСТАВКИ

1. Обогреватель.
2. Регулятор давления газа.
3. Газовый шланг.
4. Руководство по эксплуатации.
5. Упаковка.



ПРИМЕЧАНИЕ!

Завод-изготовитель оставляет за собой право вносить в комплект поставки изделий незначительные изменения, не влияющие на их работу.

Спецификация к рисунку 1

1. Вентиляционное отверстие.
2. Рассекатель воздушного потока.
3. Корпус.
4. Рукоятка.
5. Кнопка «Газовый клапан».
6. Сетевой кабель со штепсельной вилкой стандарта CEE 7/7.
7. Клавиша «Вкл/Выкл».
8. Кнопка «Зажигание».
9. Штуцер подсоединения газового шланга «Ввод газа».
10. Решетка воздухозаборного отверстия.

* Дизайн и элементы управления моделей Vitals GH-151, GH-301, GH-501 – идентичные.

| МОДЕЛЬ | GH-151 | GH-301 | GH-501 |
|------------------------|--------------|-------------|-------------|
| Тепловая мощность, Вт | 15000 | 30000 | 50000 |
| Поток воздуха, м³/ч | 320 | 650 | 872 |
| Напряжение, В | 220 | | |
| Частота, Гц | 50 | | |
| Тип топлива | пропан/бутан | | |
| Расход топлива, кг/ч | 1,09 | 2,18 | 3,63 |
| Система поджига | пьезо | | |
| Предохранитель | + | | |
| Тип нагрева | прямой | | |
| Габаритные размеры, мм | 380x190x305 | 475x225x360 | 580x225x380 |
| Вес нетто, кг | 4,4 | 6,8 | 7,5 |

4.1. ВАЖНАЯ ИНФОРМАЦИЯ ПО БЕЗОПАСНОСТИ

Прежде чем приступить к эксплуатации обогревателя, внимательно ознакомьтесь с требованиями по технике безопасности и предупреждениями, изложенными в данном руководстве.

Большинство травм во время эксплуатации изделия возникает в результате несоблюдения основных положений правил техники безопасности. Травм можно избежать, если строго соблюдать меры предосторожности и заблаговременно предусмотреть потенциальную опасность.

Ни при каких обстоятельствах не используйте изделие способом или в целях, не предусмотренных данным руководством.

Неправильная эксплуатация изделия или эксплуатация необученным человеком может привести к несчастному случаю.

ОСТОРОЖНО!

Запрещена эксплуатация обогревателя неподготовленными к работе людьми.

ОСТОРОЖНО!

Запрещено использовать газ, не предназначенный для работы обогревателя.

ОСТОРОЖНО!

Убедитесь, что параметры электросети, к которой Вы планируете подключить обогреватель, соответствуют параметрам, указанным в разделе 3. «Технические характеристики» данного Руководства по эксплуатации.

**ОСТОРОЖНО!**

Категорически запрещается использовать обогреватель без заземления. Прежде чем включить обогреватель убедитесь, что электрическая розетка, к которой Вы планируете подключать изделие, имеет надежное заземление. Несоблюдение этого приведет к смерти человека или вывода из строя изделия.

**ОСТОРОЖНО!**

Чтобы осуществить правильное подключение обогревателя к источнику газо- и электропитания, получите квалифицированную консультацию у соответствующего специалиста или воспользуйтесь его услугами.

**ВНИМАНИЕ!**

Перед перемещением, проверкой и техническим обслуживанием остановите работу обогревателя, обесточьте его и отсоедините газовый баллон.

4.2. БЕЗОПАСНОСТЬ ЭКСПЛУАТАЦИИ

1. ПРЕЖДЕ ЧЕМ НАЧАТЬ ПОЛЬЗОВАТЬСЯ ОБОГРЕВАТЕЛЕМ, ВНИМАТЕЛЬНО ИЗУЧИТЕ ПРИНЯТЫЕ ПРАВИЛА БЕЗОПАСНОСТИ ПРИ ИСПОЛЬЗОВАНИИ ГАЗО- И ЭЛЕКТРООБОРУДОВАНИЯ.
2. НЕ РАЗРЕШАЙТЕ ПОЛЬЗОВАТЬСЯ ИЗДЕЛИЕМ ДЕТЯМ И ЛИЦАМ С ОГРАНИЧЕННЫМИ ВОЗМОЖНОСТЯМИ.
3. НЕ ДОВЕРЯЙТЕ ОБОГРЕВАТЕЛЬ НЕСОВЕРШЕННОЛЕТНИМ, ЗА ИСКЛЮЧЕНИЕМ УЧЕНИКОВ СТАРШЕ 16 ЛЕТ, ОБУЧАЮЩИХСЯ РАБОТЕ ИЗДЕЛИЕМ ПОД ПРИСТАЛЬНЫМ ПРИСМОТРОМ ИНСТРУКТОРОВ.
4. НЕ ОСТАВЛЯЙТЕ ИЗДЕЛИЕ ВКЛЮЧЕННЫМ БЕЗ ПРИСМОТРА.
5. НЕ НАХОДИТЕСЬ САМИ, НЕ ДОПУСКАЙТЕ ПРИСУТСТВИЯ ПОСТОРОННИХ ЛЮДЕЙ, ЖИВОТНЫХ, А ТАКЖЕ КАКИХ-ЛИБО ПРЕДМЕТОВ В СТВОРЕ ВЕНТИЛЯЦИОННОГО ОТВЕРСТИЯ ОБОГРЕВАТЕЛЯ.
6. НЕ ЭКСПЛУАТИРУЙТЕ ОБОГРЕВАТЕЛЬ В ПОМЕЩЕНИЯХ СО ВЗРЫВООПАСНОЙ ИЛИ ХИМИЧЕСКИ АКТИВНОЙ СРЕДОЙ. Помещение, в котором используется обогреватель, должно иметь хорошую вентиляцию.
7. НЕ ВКЛЮЧАЙТЕ И НЕ ЭКСПЛУАТИРУЙТЕ ИЗДЕЛИЕ В СЛУЧАЕ БОЛЕЗНИ, В СОСТОЯНИИ УТОМЛЕНИЯ, НАРКОТИЧЕСКОГО ИЛИ АЛКОГОЛЬНОГО ОПЬЯНЕНИЯ, А ТАКЖЕ ПОД ВОЗДЕЙСТВИЕМ СИЛЬНОДЕЙСТВУЮЩИХ ЛЕКАРСТВЕННЫХ ПРЕПАРАТОВ, СНИЖАЮЩИХ СКОРОСТЬ РЕАКЦИИ И ВНИМАНИЕ.
8. СЛЕДИТЕ ЗА ЦЕЛОСТНОСТЬЮ И ИСПРАВНОСТЬЮ ИЗДЕЛИЯ. Не включайте и не эксплуатируйте обогреватель при наличии повреждений, а также с ненадежно закрепленными частями и деталями.
9. ПРЕЖДЕ ЧЕМ ВКЛЮЧИТЬ ОБОГРЕВАТЕЛЬ УБЕДИТЕСЬ, ЧТО НЕТ УТЕЧКИ ГАЗА. Не используйте огонь для проверки утечки газа. Прежде чем отсоединять газовый баллон от обогревателя, надежно закройте запорный вентиль баллона.
10. НЕ ИСПОЛЬЗУЙТЕ ОБОГРЕВАТЕЛЬ В НЕПОСРЕДСТВЕННОЙ БЛИЗОСТИ (МЕНЕЕ 15 МЕТРОВ) ОТ МЕСТОНАХОЖДЕНИЯ ЛЕГКОВОСПЛАМЕНЯЮЩИХСЯ МАТЕРИАЛОВ. ОБЕСПЕЧЬТЕ СВОБОДНОЕ ПРОСТРАНСТВО (НЕ МЕНЕЕ 5 МЕТРОВ) ВОКРУГ ИЗДЕЛИЯ ВО ВРЕМЯ ЕГО РАБОТЫ.
11. НЕ ИСПОЛЬЗУЙТЕ ИЗДЕЛИЕ ДЛЯ ОБОГРЕВА ЖИЛЫХ ПОМЕЩЕНИЙ, ВАННЫХ КОМНАТ, ЛОДЖИЙ И Т.Д.
12. УСТАНОВЛИВАЙТЕ ГАЗОВЫЙ БАЛЛОН В БЕЗОПАСНОМ МЕСТЕ ВНЕ СТВОРА ВЕНТИЛЯЦИОННОГО ОТВЕРСТИЯ ОБОГРЕВАТЕЛЯ. Во время работы обогревателя газовый баллон должен находиться в вертикальном положении.
13. ЧТОБЫ ИЗБЕЖАТЬ ПЕРЕВОРАЧИВАНИЯ ОБОГРЕВАТЕЛЯ ВО ВРЕМЯ РАБОТЫ, УСТАНОВЛИВАЙТЕ ИЗДЕЛИЕ НА РОВНОЙ ГОРИЗОНТАЛЬНОЙ ПОВЕРХНОСТИ. Не устанавливайте обогреватель на воспламеняющейся и вибрирующей поверхностях.
14. НЕ ИСПОЛЬЗУЙТЕ ОБОГРЕВАТЕЛЬ НА ОТКРЫТОМ ВОЗДУХЕ В ДОЖДЬ ИЛИ СНЕГОПАД.

Работа изделия в дождь или снег может привести к электрошоку или к поломке изделия. Если изделие намочило, перед включением его необходимо насухо вытереть. Не лейте воду на обогреватель и не мойте его.

15. НЕ ИСПОЛЬЗУЙТЕ ОБОГРЕВАТЕЛЬ БЕЗ РЕГУЛЯТОРА ДАВЛЕНИЯ ГАЗА ИЛИ ЕСЛИ РЕГУЛЯТОР ПОВРЕЖДЕН. НИ ПРИ КАКИХ ОБСТОЯТЕЛЬСТВАХ НЕ ОТСОЕДИНЯЙТЕ РЕГУЛЯТОР ДАВЛЕНИЯ ГАЗА, ЕСЛИ ЗАПОРНЫЙ ВЕНТИЛЬ НА ГАЗОВОМ БАЛЛОНЕ НАХОДИТСЯ В ОТКРЫТОМ ПОЛОЖЕНИИ.
16. ПРЕЖДЕ ЧЕМ ВКЛЮЧИТЬ ОБОГРЕВАТЕЛЬ, УБЕДИТЕСЬ В ОТСУТСТВИИ ПОВРЕЖДЕНИЙ, СЛЕДОВ ИЗНОСА И ПЕРЕГИБОВ ГАЗОВОГО ШЛАНГА. ИСПОЛЬЗУЙТЕ ТОЛЬКО ГАЗОВЫЙ ШЛАНГ, ИДУЩИЙ В КОМПЛЕКТЕ ПОСТАВКИ ИЗДЕЛИЯ.
17. НЕ НАКРЫВАЙТЕ ОБОГРЕВАТЕЛЬ ВО ВРЕМЯ РАБОТЫ. СЛЕДИТЕ ЗА ТЕМ, ЧТОБЫ ВО ВРЕМЯ РАБОТЫ ИЗДЕЛИЯ ВОЗДУХОЗАБОРНОЕ И ВЕНТИЛЯЦИОННОЕ ОТВЕРСТИЯ НЕ БЫЛИ ЗАКРЫТЫ.
18. НЕ ПЕРЕГРУЖАЙТЕ ОБОГРЕВАТЕЛЬ, ЧЕРЕДУЙТЕ РАБОТУ С ОТДЫХОМ.
19. ВО ВРЕМЯ РАБОТЫ ИЗДЕЛИЯ НЕ ПРИТРАГИВАЙТЕСЬ К КОРПУСУ, ВОЗДУХОЗАБОРНОЙ РЕШЕТКЕ И РАССЕКАТЕЛЮ ВОЗДУШНОГО ПОТОКА.
20. НЕ ВСКРЫВАЙТЕ ИЗДЕЛИЕ И НЕ ПЫТАЙТЕСЬ САМОСТОЯТЕЛЬНО ЕГО РЕМОНТИРОВАТЬ, ОБРАТИТЕСЬ В СЕРВИСНЫЙ ЦЕНТР.
21. ДЛЯ ПЕРЕМЕЩЕНИЯ ИЗДЕЛИЯ ИСПОЛЬЗУЙТЕ РУКОЯТКУ.
22. В ЦЕЛЯХ ЗАЩИТЫ ОТ ПОРАЖЕНИЯ ЭЛЕКТРИЧЕСКИМ ТОКОМ ИЗБЕГАЙТЕ ПРИКОСНОВЕНИЯ ОБОГРЕВАТЕЛЯ К ЗАЗЕМЛЕННЫМ ПРЕДМЕТАМ.
23. НЕ ИСПОЛЬЗУЙТЕ ИЗДЕЛИЕ, ЕСЛИ ПОВРЕЖДЕНА ИЗОЛЯЦИЯ СЕТЕВОГО КАБЕЛЯ ИЛИ ШТЕПСЕЛЬНОГО РАЗЪЕМА. ИЗБЕГАЙТЕ СРАЩИВАНИЯ КАБЕЛЕЙ, ИСПОЛЬЗУЙТЕ ЦЕЛЬНЫЙ КАБЕЛЬ СООТВЕТСТВУЮЩЕЙ ДЛИНЫ И СЕЧЕНИЯ. ИЗБЕГАЙТЕ ИСПОЛЬЗОВАНИЯ УДЛИНИТЕЛЯ. ЕСЛИ ИСПОЛЬЗУЕТСЯ УДЛИНИТЕЛЬ, УБЕДИТЕСЬ, ЧТО СИЛОВОЙ ПРОВОД УДЛИНИТЕЛЯ ИМЕЕТ СООТВЕТСТВУЮЩЕЕ СЕЧЕНИЕ.

Перед началом работы проверяйте состояние сетевого кабеля в целях выявления обрывов, повреждений, следов износа. Не используйте перегнутый, скрученный или поврежденный сетевой кабель.

24. ОТСОЕДИНЯЙТЕ ШТЕПСЕЛЬНУЮ ВИЛКУ ОТ ИСТОЧНИКА ЭЛЕКТРОПИТАНИЯ ПРИ ПРОВЕРКЕ, РАСПУТЫВАНИИ СЕТЕВОГО КАБЕЛЯ ИЛИ ЛИКВИДАЦИИ ПОВРЕЖДЕНИЙ, А ТАКЖЕ ПЕРЕД ОБСЛУЖИВАНИЕМ И ОЧИСТКОЙ ОБОГРЕВАТЕЛЯ.
25. ОТСОЕДИНЯЙТЕ ГАЗОВЫЙ БАЛЛОН И СИЛОВОЙ КАБЕЛЬ ОТ ИСТОЧНИКА ЭЛЕКТРОПИТАНИЯ ПРИ ПЕРЕХОДЕ С ОДНОГО УЧАСТКА РАБОТЫ ИЗДЕЛИЯ НА ДРУГОЙ, А ТАКЖЕ ВО ВРЕМЯ ПЕРЕРЫВОВ В РАБОТЕ ИЗДЕЛИЯ.
26. В СЛУЧАЕ ИСПОЛЬЗОВАНИЯ УДЛИНИТЕЛЯ СЕТЕВОГО КАБЕЛЯ В БОБИНЕ – ПОЛНОСТЬЮ РАЗМОТАЙТЕ КАБЕЛЬ, ТАК КАК НАМОТАННЫЙ НА БОБИНУ КАБЕЛЬ МОЖЕТ ПЕРЕГРЕТЬСЯ И ВОСПЛАМЕНИТЬСЯ.
27. РАЗМЕЩАЙТЕ УДЛИНИТЕЛЬ НА БЕЗОПАСНОМ РАССТОЯНИИ ОТ ОБОГРЕВАТЕЛЯ.
28. ОТСОЕДИНЯЙТЕ ГАЗОВЫЙ БАЛЛОН ОТ ОБОГРЕВАТЕЛЯ СРАЗУ ЖЕ ПОСЛЕ ОКОНЧАНИЯ РАБОТЫ ИЗДЕЛИЯ.
29. ПРИ ВОЗНИКНОВЕНИИ КАКИХ-ЛИБО ОТКЛОНЕНИЙ В НОРМАЛЬНОЙ РАБОТЕ ОБОГРЕВАТЕЛЯ, НЕМЕДЛЕННО ОСТАНОВИТЕ РАБОТУ ИЗДЕЛИЯ, ВЫЯСНИТЕ И УСТРАНИТЕ ПРИЧИНУ НЕИСПРАВНОСТИ.
30. ПРИ ЭКСПЛУАТАЦИИ, ХРАНЕНИИ И ТРАНСПОРТИРОВКЕ ЗАЩИЩАЙТЕ ИЗДЕЛИЕ И ГАЗОВЫЙ БАЛЛОН ОТ ВОЗДЕЙСТВИЯ ПРЯМЫХ СОЛНЕЧНЫХ ЛУЧЕЙ, АТМОСФЕРНЫХ ОСАДКОВ, ВОДЯНЫХ ПАРОВ, АГРЕССИВНЫХ ВЕЩЕСТВ, МЕХАНИЧЕСКИХ ПОВРЕЖДЕНИЙ, ПОПАДАНИЯ ПЫЛИ И ГРЯЗИ.



ВНИМАНИЕ!

Следите за исправностью изделия. В случае неисправности, появления запаха газа, запаха, характерного для горелой изоляции, сильного стука, шума, искр, пламени, необходимо немедленно отключить изделие и обратиться в сервисный центр.

**ПРИМЕЧАНИЕ!**

При первом включении изделия Вы можете почувствовать незначительный запах горячей изоляции, что является нормальным явлением. После нескольких циклов работы данный запах исчезнет.

**ВНИМАНИЕ!**

Данное руководство не может учесть всех случаев, которые могут возникнуть в реальных условиях эксплуатации обогревателя. Поэтому при эксплуатации изделия следует руководствоваться здравым смыслом, соблюдать предельное внимание и аккуратность.

5

ЭКСПЛУАТАЦИЯ

Перед началом работы извлеките обогреватель и все комплектующие из упаковочной коробки, проведите осмотр на предмет целостности и исправности корпуса, частей, деталей, сетевого кабеля, штепсельной вилки, регулятора давления газа, газового шланга.

Изучите требования, изложенные в разделе 4 «Требования безопасности» данного Руководства по эксплуатации.

Убедитесь, что в работе обогревателя будет использоваться газ, соответствующий параметрам, указанным в разделе 3 «Технические характеристики» данного Руководства по эксплуатации.

Убедитесь, что параметры электросети, к которой Вы планируете подключить изделие, соответствуют параметрам, указанным в разделе 3 «Технические характеристики» данного Руководства по эксплуатации.

**ОСТОРОЖНО!**

Чтобы осуществить правильное подключение обогревателя к источнику газо- и электропитания, получите квалифицированную консультацию у соответствующих специалистов или воспользуйтесь их услугами.

5.1. ПОДГОТОВКА К РАБОТЕ

1. Установите изделие и газовый баллон на ровной горизонтальной поверхности.
2. Установите клавишу «Вкл/Выкл» (1) в положение «О» (см. рисунок 2).

рисунок 2

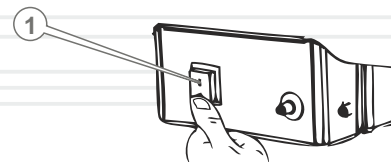

3. Проверьте целостность газового шланга (входит в комплект поставки обогревателя). Подсоедините один конец газового шланга (1) к штуцеру «Ввод газа» (2) и надежно затяните ключом гайку шланга (см. рисунок 3).

рисунок 3

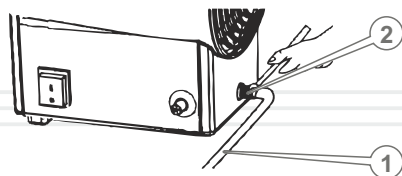
**ВНИМАНИЕ!**

Гайки газового шланга и регулятора давления газа, а также штуцер «Ввод газа» и штуцер регулятора давления газа имеют левую резьбу.

4. Проверьте наличие и целостность резиновой прокладки (1) и фильтрующей сетки (2) на входном штуцере регулятора давления газа (см. рисунок 4).
5. Подсоедините второй конец газового шланга (4) к выходному штуцеру регулятора давления газа (5) и надежно затяните ключом гайку газового шланга (см. рисунок 4).

рисунок 4

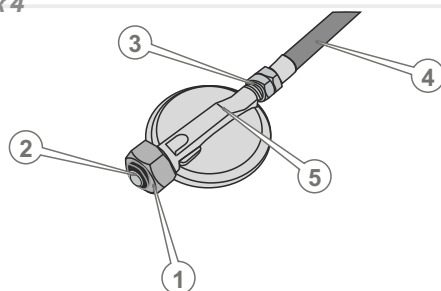

6. Подсоедините регулятор давления газа (1) к штуцеру газового баллона (2) и надежно затяните ключом гайку регулятора давления газа (см. рисунок 5).

**ПРИМЕЧАНИЕ!**

Регулятор давления предназначен для поддержания стабильного давления газа на входе обогревателя, независимо от колебаний давления на выходе газового баллона.

**ВНИМАНИЕ!**

Осуществляйте правильный монтаж регулятора давления газа. Направление потока газа обозначено стрелкой на регуляторе (5) (см. рисунок 4).

**ВНИМАНИЕ!**

Затягивать гайки необходимо умеренно, при этом обеспечив отсутствие утечки газа в местах соединения. При закручивании гаек удерживайте регулятор давления газа от проворачивания. Ни при каких обстоятельствах не проворачивайте регулятор давления газа.

рисунок 5

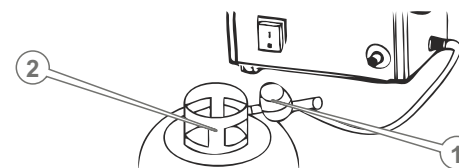

7. Откройте подачу газа на газовом баллоне, повернув вентиль газового баллона (1) против хода часовой стрелки.
8. Проверьте систему на отсутствие утечки газа. Для этого нанесите мыльный раствор на все места соединения в системе подачи газа. Если есть утечка газа, в мыльном растворе появятся небольшие пузыри.

**ОСТОРОЖНО!**

Если присутствует утечка газа, немедленно закрутите вентиль газового баллона и примите меры по устранению утечки.

При утечке газа использовать обогреватель категорически запрещено. Запрещается проверять утечку газа огнем.

рисунок 6

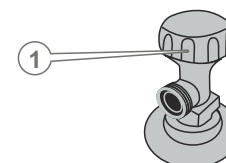

9. Закройте подачу газа на газовом баллоне, повернув вентиль газового баллона по ходу часовой стрелки.
10. Подсоедините штепсельную вилку обогревателя к источнику электропитания 220 В 50 Гц.

5.2. РАБОТА

Работа обогревателя в режиме вентиляции с подогревом воздушного потока

1. Откройте подачу газа на газовом баллоне (см. раздел 5.1. данного руководства).
2. Установите клавишу «Вкл/Выкл» (1) в положение «I» (см. рисунок 2). Вентилятор при этом сразу же начнет работать.
3. Плавно нажмите рукой кнопку «Газовый клапан» (5) до упора (см. рисунок 1).
4. Подожгите газовую горелку – не отпуская кнопку «Газовый клапан» второй рукой нажмите кнопку «Зажигание» (8) (см. рисунок 1). Если поджечь горелку не удалось, нажимайте на кнопку «Зажигание», пока не будет осуществлен розжиг газовой горелки.
5. После розжига газовой горелки держите кнопку «Газовый клапан» не менее 20 секунд. Спустя 20 секунд отпустите кнопку «Газовый клапан».
6. Отрегулируйте подачу газа в соответствии с желаемой температурой обогрева – вращайте вентиль газового баллона в соответствующем направлении. При вращении вентиля против часовой стрелки подача газа увеличивается, при вращении вентиля по часовой стрелке подача газа уменьшается.

Остановка обогревателя при работе в режиме вентиляции с подогревом воздушного потока

1. Перекройте подачу газа (см. раздел 5.1. данного руководства).
2. Дайте возможность вентилятору поработать на протяжении 30-60 секунд для охлаждения обогревателя.
3. Установите клавишу «Вкл/Выкл» (1) в положение «O» (см. рисунок 2). Вентилятор при этом прекратит работать.
4. Извлеките штепсельную вилку из розетки.
5. Отсоедините газовый баллон от изделия.

Работа обогревателя в режиме вентиляции без подогрева воздушного потока

1. Закройте подачу газа на газовом баллоне (см. раздел 5.1. данного руководства).
2. Отсоедините газовый шланг (1) от штуцера «Ввод газа» (2) (см. рисунок 3).
3. Установите клавишу «Вкл/Выкл» (1) в положение «I» (см. рисунок 2). Вентилятор при этом сразу же начнет работать.

Остановка обогревателя при работе в режиме вентиляции без подогрева воздушного потока

1. Установите клавишу «Вкл/Выкл» (1) в положение «O» (см. рисунок 2). Вентилятор при этом прекратит работать.
2. Извлеките штепсельную вилку из розетки.



ПРИМЕЧАНИЕ!

Обогреватель снабжен защитой от перегрева, которая предотвращает от возможного возгорания изделия при критическом перегреве. При достижении критической температуры обогреватель аварийно отключится.

Обогреватели снабжены современными частями и деталями, которые разработаны с учетом требований их долгосрочной и бесперебойной работы. Тем не менее, очень важно регулярно проводить несложные работы по техническому обслуживанию, описанные в данном разделе руководства.

**ОСТОРОЖНО!**

Прежде чем начать выполнять работы по техническому обслуживанию обогревателя, обязательно отсоедините газовый баллон и обесточьте изделие.

Комплекс работ по техническому обслуживанию тепловентилятора включает:

- осмотр корпуса обогревателя, частей и деталей, сетевого кабеля, штепсельной вилки, крыльчатки вентилятора, газового шланга, регулятора давления газа на отсутствие механических и термических повреждений;
- проверку исправности элементов управления;
- проверку исправности газового баллона;
- очистку изделия и газового баллона от грязи и пыли.

В случае обнаружения механических или термических повреждений, прекратите эксплуатировать обогреватель и обратитесь в сервисный центр.

Очищать корпус обогревателя необходимо мягкой салфеткой. Нельзя допускать попадания влаги, пыли и грязи в воздухозаборное и вентиляционное отверстия. Если на корпусе присутствуют трудно-выводимые пятна, их необходимо удалить при помощи мягкой салфетки, предварительно смоченной в мыльном растворе или специальном моющем средстве. Для очистки внутренней части обогревателя используйте сжатый воздух, с максимальным давлением 2 атм.

В процессе очистки обогревателя не рекомендуется использовать абразивные материалы, различные растворители, аммиачную воду, бензин, спирт, которые могут повредить корпус изделия. Удалять пыль и грязь в труднодоступных местах изделия необходимо щеточкой.

**ПРИМЕЧАНИЕ!**

Для проверки исправности и очистки газовой горелки, регулировки зазора между электродами, замены предохранителя, крыльчатки вентилятора обратитесь в сервисный центр. Для обслуживания газобаллонного оборудования руководствуйтесь соответствующей документацией.

**ПРИМЕЧАНИЕ!**

В случае возникновения трудностей при проведении технического обслуживания обогревателя, обратитесь за помощью в сервисный центр.

Транспортировка

Транспортировка обогревателя допускается всеми видами транспорта, обеспечивающими сохранность изделия, в соответствии с общими правилами перевозок.

Прежде чем осуществлять транспортировку обогревателя, отсоедините газовый баллон.

Размещение и крепление обогревателя в транспортных средствах должны обеспечивать устойчивое положение изделия и отсутствие возможности его перемещения во время транспортировки.

Позаботьтесь о том, чтобы не повредить обогреватель при транспортировке. Не помещайте на изделие тяжелые предметы.

Во время погрузочно-разгрузочных работ и транспортировки обогреватель не должен подвергаться ударам и воздействию атмосферных осадков.

Для транспортировки обогревателя используйте рукоятку.

Допустимые условия транспортировки обогревателя: температура окружающего воздуха от $-15\text{ }^{\circ}\text{C}$ до $+55\text{ }^{\circ}\text{C}$, относительная влажность воздуха до 90%.



ОСТОРОЖНО!

Транспортировать газовый баллон необходимо в соответствии с действующими нормами.

Хранение

Хранить обогреватель рекомендуется в проветриваемом помещении при температуре от $-15\text{ }^{\circ}\text{C}$ до $+55\text{ }^{\circ}\text{C}$ и относительной влажности воздуха не более 90%.

При подготовке изделия к хранению:

1. Удалите пыль и грязь с изделия.
2. Аккуратно обработайте антикоррозийным средством части и детали изделия, подверженные коррозии.
3. Убедитесь в отсутствии в помещении, где планируется хранение изделия, горючих, взрывчатых, химических веществ, а также агрессивных жидкостей.
4. Накройте изделие чистым сухим материалом.

Если обогреватель хранился при температуре $0\text{ }^{\circ}\text{C}$ и ниже, то прежде чем использовать изделие, его необходимо выдержать в теплом помещении при температуре от $+5\text{ }^{\circ}\text{C}$ до $+40\text{ }^{\circ}\text{C}$ в течении двух часов. Данный промежуток времени необходимо соблюдать для удаления возможного конденсата. Если обогреватель начать использовать сразу же после перемещения с холода, изделие может выйти из строя.



ВНИМАНИЕ!

Хранить обогреватель в одном помещении с горючими веществами, кислотами, щелочами, минеральными удобрениями и другими агрессивными веществами запрещается.



ОСТОРОЖНО!

Хранить газовый баллон необходимо в соответствии с действующими нормами.

Утилизация

Не помещайте обогреватель в контейнер с бытовыми отходами! Отслуживший свой срок обогреватель, оснастка и упаковка должны сдаваться на утилизацию и переработку.

Информацию об утилизации Вы можете получить в местной администрации.



ВОЗМОЖНЫЕ НЕИСПРАВНОСТИ И ПУТИ ИХ УСТРАНЕНИЯ

РУССКИЙ

| ОПИСАНИЕ НЕИСПРАВНОСТИ | Возможная причина | Пути устранения |
|---|---|---|
| Ощущается запах газа | Отсутствует герметичность в местах соединения газового шланга, регулятора давления газа, газового баллона | Обеспечьте герметичность в системе подачи газа |
| | Поврежден газовый шланг или регулятор давления газа | Замените газовый шланг |
| | Поврежден газовый баллон | Замените газовый баллон |
| Электродвигатель не работает | Отсутствует электрический контакт на линии подачи электропитания | Выясните причину неисправности, восстановите контакт или обратитесь в сервисный центр |
| | Поврежден сетевой кабель или штепсельная вилка | Обратитесь в сервисный центр для замены сетевого кабеля или штепсельной вилки |
| | Неисправен электродвигатель | Обратитесь в сервисный центр для ремонта или замены электродвигателя |
| | Неисправна клавиша «Вкл/Выкл» | Обратитесь в сервисный центр для ремонта или замены клавиши «Вкл/Выкл» |
| | Вышел из строя предохранитель | Обратитесь в сервисный центр для замены предохранителя |
| Электродвигатель работает, но невозможно осуществить розжиг газовой горелки | Используется несоответствующий требованиям газ | Используйте в работе изделия только сжиженный природный газ пропан или бутан |
| | Закрит вентиль газового баллона | Открутите вентиль газового баллона |
| | Нет газа в газовом баллоне | Замените газовый баллон |

52

| ОПИСАНИЕ НЕИСПРАВНОСТИ | Возможная причина | Пути устранения |
|---|--|---|
| Электродвигатель работает, но невозможно осуществить розжиг газовой горелки | Засорена газовая горелка | Продуйте газовую горелку сжатым воздухом или обратитесь в сервисный центр |
| | Не открывается газовый клапан | Обратитесь в сервисный центр для ремонта газового клапана |
| | Неисправен регулятор давления газа | Замените регулятор давления газа |
| | Засорена фильтрующая сетка регулятора давления газа | Почистите фильтрующую сетку регулятора давления газа |
| Отсутствует искра между электродами | Неисправен пьезоэлектрический элемент | Обратитесь в сервисный центр для замены пьезоэлектрического элемента |
| | Неисправна кнопка «Зажигание» | Обратитесь в сервисный центр для замены кнопки «Зажигание» |
| Корпус изделия сильно нагревается | Вышел из строя предохранитель, нет аварийного отключения изделия | Обратитесь в сервисный центр для замены предохранителя |
| | Электродвигатель неисправен | Обратитесь в сервисный центр для ремонта или замены электродвигателя |
| | Повреждена крыльчатка вентилятора | Обратитесь в сервисный центр для замены крыльчатки вентилятора |

РУССКИЙ

53

ГАРАНТИЙНЫЕ ОБЯЗАТЕЛЬСТВА

Гарантийный срок эксплуатации газовых обогревателей Vitals **GH-151, GH-301, GH-501** составляет 1 (один) год с указанной в гарантийном талоне даты розничной продажи. Срок службы данной продукции составляет 3 (три) года с даты розничной продажи. Гарантийный срок хранения составляет 3 (три) года с даты выпуска продукции.

Данный товар не требует проведения работ по вводу в эксплуатацию.

В течение гарантийного срока неисправные детали и узлы будут заменяться при условии соблюдения всех требований руководства и отсутствии повреждений, связанных с неправильной эксплуатацией, хранением и транспортировкой изделия.

Потребитель имеет право на бесплатное гарантийное устранение неисправностей, выявленных и предъявленных в период гарантийного срока и обусловленных производственными недостатками.

Гарантийное устранение неисправностей производится путем ремонта или замены неисправных частей изделия в сертифицированных сервисных центрах. В связи со сложностью конструкции ремонт может длиться более двух недель. Причину возникновения неисправностей и сроки их устранения определяют специалисты сервисного центра.



ПРИМЕЧАНИЕ!

Изделие принимается на гарантийное обслуживание только в полной комплектации, тщательно очищенное от грязи и пыли.

Гарантийные обязательства утрачивают свою силу в следующих случаях:

- Отсутствие или нечитаемость гарантийного талона.
- Неправильное заполнение гарантийного талона, отсутствие в нем даты продажи или печати (штампа) и подписи продавца, серийного номера изделия.
- Наличие исправлений или подчисток в гарантийном талоне.
- Полное или частичное отсутствие, нечитаемость серийного номера на изделие, несоответствие серийного номера изделия номеру, указанному в гарантийном талоне

- Несоблюдение правил эксплуатации, приведенных в данном руководстве, в том числе нарушение регламента технического обслуживания.
- Эксплуатация неисправного или некомплектного изделия, ставшая причиной выхода его из строя.
- Попадание внутрь изделия посторонних веществ или предметов.
- Изделие имеет значительные механические или термические повреждения, явные следы небрежной эксплуатации, хранения или транспортировки.
- Изделие использовалось не по назначению.
- Производились ремонт, вскрытие либо попытка модернизации изделия потребителем или третьими лицами вне сервисных центров.
- Неисправность произошла в результате стихийного бедствия (пожар, наводнение, ураган и т. п.).

Замененные по гарантии детали и узлы переходят в распоряжение сервисного центра.

При выполнении гарантийного ремонта гарантийный срок увеличивается на время пребывания изделия в ремонте. Отсчет добавленного срока начинается с даты приемки изделия в гарантийный ремонт.

В случае если по техническим причинам ремонт изделия невозможен, сервисный центр выдает соответствующий акт, на основании которого пользователь самостоятельно решает вопрос с организацией-поставщиком о замене изделия или возврате денег.

После окончания гарантийного срока сервисные центры продолжают осуществлять обслуживание и ремонт изделия, но уже за счет потребителя.

Гарантийные обязательства не распространяются на неисправности, возникшие вследствие естественного износа или перегрузки изделия.

Гарантийные обязательства не распространяются на комплектующие: сетевой кабель, штепсельную вилку, газовый шланг, регулятор давления газа.

Гарантийные обязательства не распространяются на неполноту комплектации изделия, которая могла быть обнаружена при его продаже.

Право на гарантийный ремонт не является основанием для других претензий.



ГАРАНТІЙНИЙ ТАЛОН

Купуючи виріб, вимагайте перевірки його справності, комплектності і відсутності механічних пошкоджень, наявності відмітки дати продажу, штампа магазину та підпису продавця. Після продажу претензії щодо некомплектності і механічних пошкоджень не приймаються.

| | |
|--|--|
| Виріб | |
| Модель | |
| Серійний номер | |
| Торгівельна організація | |
| Адреса торгівельної організації | |
| Виріб перевірів і продав | |
| Дата продажу | |
| Печатка або штамп торгівельної організації | |

Претензій до зовнішнього вигляду, справності та комплектності виробу не маю. З правилами користування та гарантійними умовами ознайомлений.

(Підпис покупця)



Вилучено (дата):

Видано (дата):

Майстер
(ПІП та підпис)



Вилучено (дата):

Видано (дата):

Майстер
(ПІП та підпис)



Вилучено (дата):

Видано (дата):

Майстер
(ПІП та підпис)

Виріб

Модель

Серійний номер

Торгівельна організація

Дата продажу

Печатка або штамп
сервісного центру

Печатка або штамп
торгівельної організації

Виріб

Модель

Серійний номер

Торгівельна організація

Дата продажу

Печатка або штамп
сервісного центру

Печатка або штамп
торгівельної організації

Виріб

Модель

Серійний номер

Торгівельна організація

Дата продажу

Печатка або штамп
сервісного центру

Печатка або штамп
торгівельної організації

ВІДРИВНИЙ ТАЛОН

ВІДРИВНИЙ ТАЛОН

ВІДРИВНИЙ ТАЛОН

ФОРМУЛЯР ГАРАНТІЙНИХ РОБІТ

Виріб після гарантійного ремонту отримав у робочому стані, без дефектів. Претензій не маю.

| | | |
|------|----------------|----------------|
| | | |
| Дата | П.І.П. покупця | Підпис покупця |

Виріб після гарантійного ремонту отримав у робочому стані, без дефектів. Претензій не маю.

| | | |
|------|----------------|----------------|
| | | |
| Дата | П.І.П. покупця | Підпис покупця |

Виріб після гарантійного ремонту отримав у робочому стані, без дефектів. Претензій не маю.

| | | |
|------|----------------|----------------|
| | | |
| Дата | П.І.П. покупця | Підпис покупця |

| № | Дата проведення ремонту | | Опис ремонтних робіт та замієних деталей | Прізвище майстра та печатка сервісного центру |
|---|-------------------------|------------|--|---|
| | Початок | Закінчення | | |
| | | | | |
| | | | | |
| | | | | |
| | | | | |
| | | | | |

ОФИЦИАЛЬНЫЙ ДИЛЕР В УКРАИНЕ:

storgom.ua

ГРАФИК РАБОТЫ:

Пн. – Пт.: с 8:30 по 18:30

Сб.: с 09:00 по 16:00

Вс.: с 10:00 по 16:00

КОНТАКТЫ:

+38 (044) 360-46-77

+38 (066) 77-395-77

+38 (097) 77-236-77

+38 (093) 360-46-77

Детальное описание товара: <https://storgom.ua/product/teplovaia-gazovaia-pushka-vitals-gh-301.html>

Другие товары: <https://storgom.ua/gazovye-teplovye-pushki.html>