

FR 1-7 / 38-40

EN 8-12 / 38-40

DE 13-17 / 38-40

ES 18-22 / 38-40

RU 23-27 / 38-40

NL 28-32 / 38-40

IT 33-37 / 38-40

POWER PACK 520

1

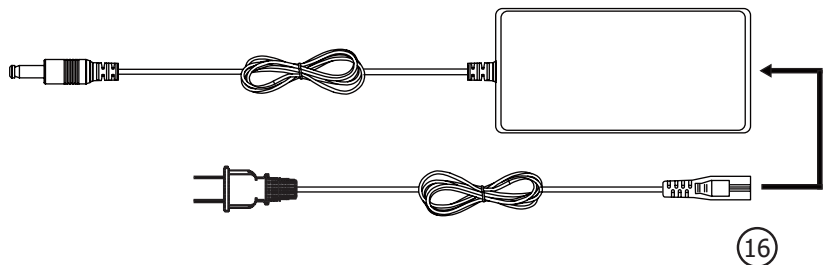
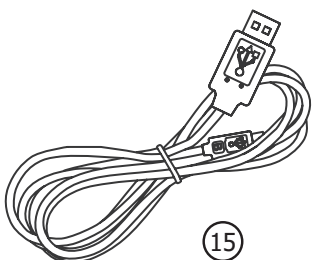
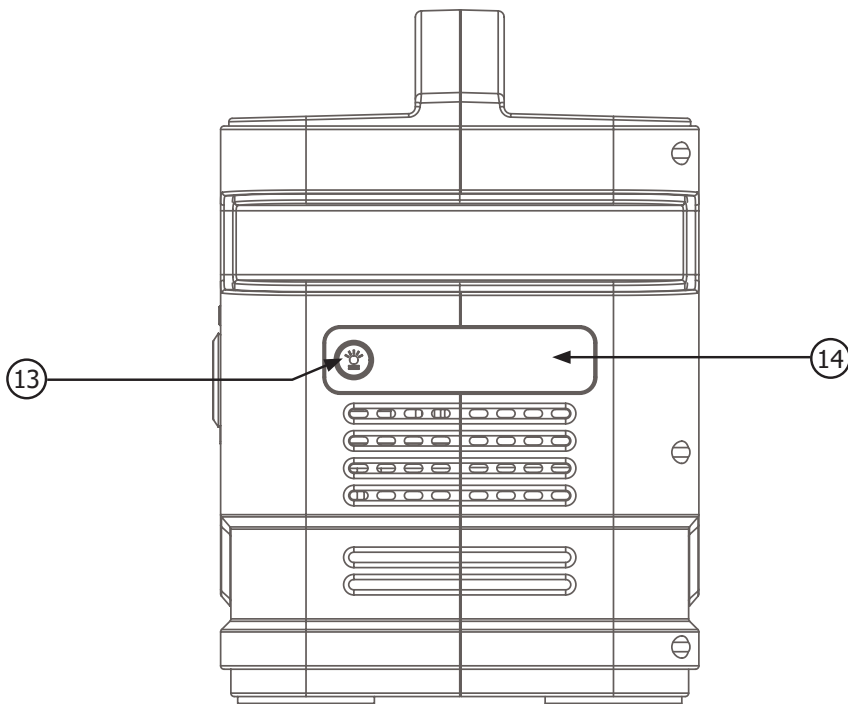
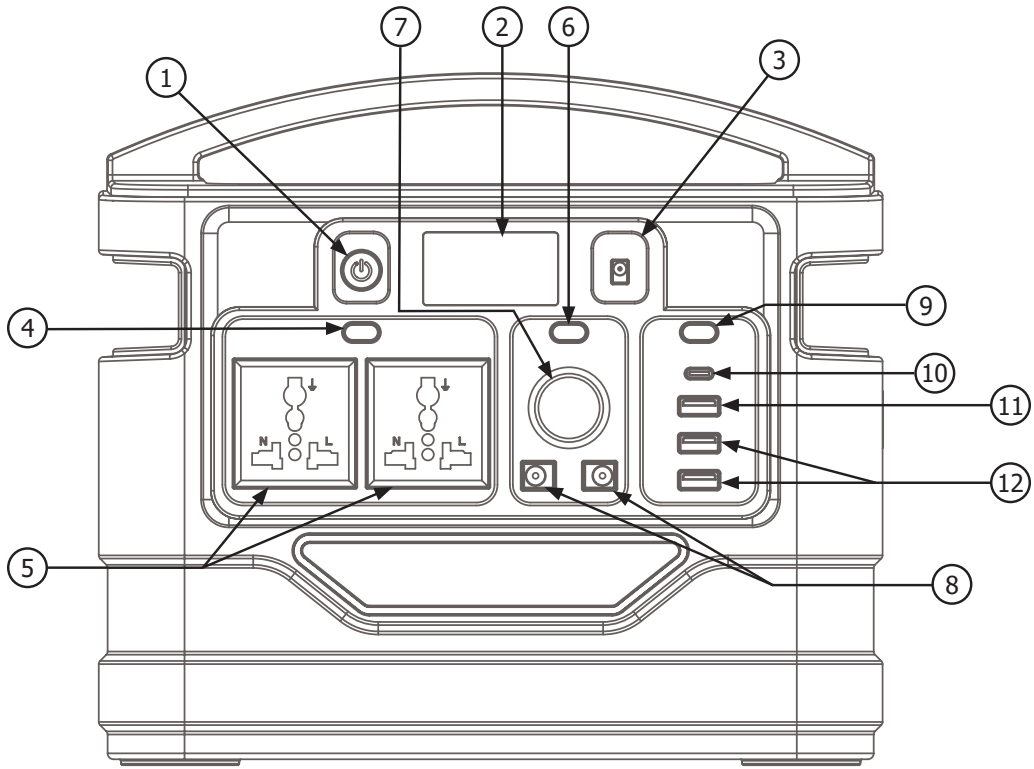

2

INSTRUCTIONS DE SÉCURITÉ



Ce manuel d'utilisation comprend des indications sur le fonctionnement de l'appareil et les précautions à suivre pour la sécurité de l'utilisateur. Merci de le lire attentivement avant la première utilisation et de le conserver soigneusement pour toute relecture future. Ces instructions doivent être lues et bien comprises avant toute opération. Toute modification ou maintenance non indiquée dans le manuel ne doit pas être entreprise. Tout dommage corporel ou matériel dû à une utilisation non-conforme aux instructions de ce manuel ne pourra être retenu à la charge du fabricant. En cas de problème ou d'incertitude, consulter une personne qualifiée pour manier correctement l'appareil. Cet appareil doit être utilisé uniquement pour faire de la recharge et/ou de l'alimentation dans les limites indiquées sur l'appareil et le manuel. Il faut respecter les instructions relatives à la sécurité. En cas d'utilisation inadéquate ou dangereuse, le fabricant ne pourra être tenu responsable.



Appareil destiné à un usage à l'intérieur. Il ne doit pas être exposé à la pluie.

Cet appareil peut être utilisé par des enfants âgés d'au moins 8 ans et par des personnes ayant des capacités physiques, sensorielles ou mentales réduites ou dénuées d'expérience ou de connaissance, s'ils (si elles) sont correctement surveillé(e) s ou si des instructions relatives à l'utilisation de l'appareil en toute sécurité leur ont été données et si les risques encourus ont été appréhendés. Les enfants ne doivent pas jouer avec l'appareil. Le nettoyage et l'entretien par l'utilisateur ne doivent pas être effectués par des enfants sans surveillance.

A n'utiliser en aucun cas pour charger des piles ou des batteries non-rechargeables.

Ne pas utiliser l'appareil, si le cordon d'alimentation ou la fiche de secteur sont endommagés.

Ne pas utiliser l'appareil, si le cordon de charge est endommagé ou présente un défaut d'assemblage, afin d'éviter tout risque de court-circuit de la batterie.

Ne jamais charger une batterie gelée ou endommagée.

Ne pas couvrir l'appareil.

Ne pas placer l'appareil à proximité d'une source de chaleur et à des températures durablement élevées (supérieurs à 50°C).

Ne pas obstruer les ouvertures de ventilation. Se référer à la partie installation avant d'utiliser l'appareil.

Le mode de fonctionnement automatique ainsi que les restrictions applicables à l'utilisation sont expliqués ci-après dans ce mode d'emploi.



Raccordement :

Appareil de classe II (pour le chargeur).



Entretien :



- L'entretien ne doit être effectué que par une personne qualifiée.
- Avertissement ! Débrancher toujours la fiche de la prise d'entrée USB avant d'effectuer des travaux sur l'appareil.
- N'utiliser en aucun cas des solvants ou autres produits nettoyants agressifs.
- Nettoyer les surfaces de l'appareil à l'aide d'un chiffon sec.
- Ne pas essayer d'ouvrir le produit sous risque de danger électrique.

Réglementation :



- Appareil conforme aux directives européennes
- La déclaration de conformité est disponible sur notre site internet.



- Marque de conformité EAC (Communauté économique Eurasienne).



- Matériel conforme aux exigences britanniques. La déclaration de conformité britannique est disponible sur notre site (voir à la page de couverture).



- Matériel conforme aux normes Marocaines.
- La déclaration C_م (CMIM) de conformité est disponible sur notre site (voir à la page de couverture).



Mise au rebut :

- Ce matériel fait l'objet d'une collecte sélective. Ne pas jeter dans une poubelle domestique.
- La batterie doit être retirée de l'appareil avant que celui-ci ne soit mis au rebut.
- L'appareil doit impérativement être déconnecté du réseau d'alimentation avant de retirer la batterie.

DESCRIPTION DU PRODUIT

Le POWER PACK 520 est une station d'énergie portable adaptée à l'alimentation de secours à domicile, aux déplacements en extérieur, aux interventions d'urgence ou encore aux travaux sur le terrain. Il est doté d'une batterie interne (Lithium-Ion Polymère) d'une capacité de 518 Wh (20 Ah) permettant d'alimenter tous types d'appareils fonctionnant en 5 / 9 / 12 / 15 / 20 Vdc ainsi qu'en 230 Vac grâce à son convertisseur interne.

INTERFACE (FIG. 1)

1	Bouton ON / OFF
2	Afficheur LCD
3	Entrée DC 24 V / 2.5 A
4	Bouton activation sortie AC
5	Double sortie 230 Vac / 50 Hz / 500 W (compatible EU/US/AU)
6	Bouton activation sortie DC
7	Sortie allume-cigare 12 Vdc
8	Double sortie DC (prise Jack)
9	Bouton activation sortie USB
10	Entrée / Sortie USB Type-C
11	Sortie USB Quick Charge 3.0 (5 V / 3 A)
12	Sortie USB (5 V / 3.1 A max)
13	Bouton LED
14	LED

ACCESSOIRES

15	Câble USB
16	Chargeur secteur

SPÉCIFICATIONS TECHNIQUES

Capacité	20 Ah / 518 Wh
Taille (L x l x h)	264 x 234 x 163 mm
Poids	5.14 kg
Technologie batteries internes	Batterie Lithium-Ion Polymère (7 cellules)
Entrée	Entrée DC 24 V / 2.5 A - PV / panneaux solaires - chargeur de voiture 11 V - 30 V
Adaptateur mural	100 V - 240 V, 50/60 Hz, 1.2 A max
Ports USB	5 V / 3 A, 9 V / 3 A, 12 V / 3 A, 15 V / 3 A, 20 V / 2.25 A
Temps de charge	9.5 h avec adaptateur 24 V / 2.5 A; 9.5 h avec panneaux solaires 60 W 16 h avec chargeur de voiture ; 12.5 h avec adaptateur USB 45 W 5.5 h avec entrée DC et USB Type-C adaptateur en simultanée
Tension de sortie prise allume-cigare	11.5 V ~ 12.5 V / 12 A au total (10 A max par sortie)
USB Quick Charge	5 V / 3 A, 9 V / 2 A, 12 V / 1.5 A
Double sortie USB	5 V / 3.1 A au total (2.4 A max par sortie)
Sortie double AC	230 V / 50 Hz / 500 W (PSW - Pur Sine Wave)
Indicateur de batterie	LCD display
Température de charge	0°C – 50°C (32°F – 122°F)
Température de décharge	-20°C – 50 °C (-4°F – 122°F)
Durée de vie	1000 cycles de charge
Protections	Protection contre les courts-circuits, protection contre les surintensités, protection contre les surtensions, protection contre les sous-tensions, protection contre les surcharges, protection contre les surchauffes.

ÉCRAN LUMINEUX LCD

L'affichage LED indique la capacité de la batterie interne ainsi que les entrées et sorties utilisées sur le POWER PACK 520. Appuyer sur le bouton (1), l'écran LCD s'allume. Dans le cas où toutes les sorties sont inactives : après 10 secondes d'inactivité, le rétro-éclairage s'éteint. Après 30 secondes d'inactivité, l'écran s'éteint. Le POWER PACK 520 se met en veille automatiquement.

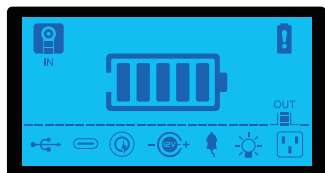

	État de charge de la batterie
	En charge
	Erreur
	Sorties USB actives
	Sortie USB-C active
	Sorties USB actives
	Sorties 12 Vdc actives
	LED allumée
	Sortie AC ouvertes
	Le POWER PACK 520 est actif. Il se décharge car il y a un consommateur sur l'une de ses sorties et ne peut se mettre en veille.

FONCTIONNEMENT DES DIFFÉRENTS MODES D'ALIMENTATION

Allumer le POWER PACK 520 en appuyant sur le bouton On / Off (1). L'écran s'allume.

1 / Utilisation des sorties 230 Vac

1. Appuyer sur le bouton (4) pour activer les sorties AC (5), l'icône s'allume sur l'écran LCD.
2. Brancher l'appareil souhaité à l'une des prises AC (5).
3. Appuyer à nouveau sur le bouton (4) pour désactiver les sorties (5).



La consommation totale de tous les appareils branchés sur le POWER PACK 520 doit être inférieure à sa capacité maximale de 500 W.

2 / Utilisation des sorties 12 Vdc

1. Appuyer sur le bouton (6) pour activer les sorties DC, l'icône apparaît sur l'écran LCD.
2. Connecter l'appareil souhaité à l'un des ports de sortie 12 V (8) ou à la prise allume-cigare (7).
3. Appuyer de nouveau sur le bouton (6) pour désactiver les sorties DC.

3 / Utilisation des sorties USB

1. Appuyer sur le bouton (9) pour activer les sorties USB. Les icônes et apparaissent sur l'écran LCD.
2. Connecter l'appareil souhaité au port USB correspondant :

(10) USB Type-C	L'icône apparaît à l'écran
(11) USB Quick Charge 3.0 (5 V / 3 A)	Les icônes et apparaissent à l'écran.
(12) USB (5 V / 3.1 A max)	

3. Appuyer de nouveau sur le bouton (9) pour désactiver les sorties USB.

Pour éteindre le POWER PACK 520 :

- effectuer un appui long sur le bouton On / Off (1) (> 2 s)
- désactiver toutes les sorties et attendre 30 secondes, le POWER PACK 520 se met en veille automatiquement.



Les spécifications d'interface et les normes de tension sont différentes dans les différents pays. Avant de l'utiliser, vérifier soigneusement si les spécifications du produit sont conformes aux spécifications d'utilisation des appareils électriques, sinon cela peut conduire à des conditions dangereuses.



Le POWER PACK dispose d'une protection en cas de surcharge. Si un appareil à courant alternatif nécessite une puissance supérieure à la puissance nominale du POWER PACK 520 (500 W), il ne s'activera pas.

UTILISATION DE LA LED

1. Allumer l'appareil en appuyant sur le bouton (1).
2. Réaliser un appui long (> 2 s) sur le bouton (13). La LED s'allume en mode standard. L'icône  apparaît sur l'écran.
3. Appuyer sur le bouton (13). La LED éclaire en mode 'SOS'.
4. Appuyer de nouveau sur le bouton (13). La LED éclaire en mode 'Flash'.
5. Un nouvel appui long (>2 s) permet d'éteindre la LED.

RECHARGER LE POWER PACK 520

Lorsque le produit est normalement en charge, les icônes  et  clignotent sur l'écran LCD.

Plusieurs façons existent pour recharger le POWER PACK 520 :

1 / Utiliser le chargeur secteur fourni

1. Brancher le port (3.5 mm) du chargeur dans l'entrée DC 24 V (3) du POWER PACK 520.
2. Brancher l'autre extrémité du chargeur à une prise secteur 230 V.
3. Laisser le POWER PACK 520 se recharger puis débrancher en réalisant la manipulation inverse.

2 / Utiliser les deux entrées DC 24 V / 2.5 A (3) et USB Type-C (10)

Le POWER PACK 520 doit uniquement être chargé par son chargeur.

1. Brancher le câble du chargeur dans l'entrée correspondante du POWER PACK 520 : (3) ou (10).
2. Connecter l'autre extrémité du câble à la source d'alimentation qui va réaliser la charge.
3. Laisser le POWER PACK 520 se recharger puis débrancher en réalisant la manipulation inverse.

Pour une charge plus rapide, les deux entrées peuvent fonctionner simultanément avec deux sources d'alimentation différentes.

3 / Utiliser des panneaux solaires

L'entrée DC 24 V / 2.5 A (3) peut accueillir l'énergie d'un panneau solaire.

1. Placer le panneau solaire en plein soleil sans exposer le POWER PACK 520 à la lumière directe du soleil ou à l'humidité.
2. Connecter la sortie 3.5 mm du panneau solaire au port d'entrée DC 24 V.
3. Laisser le POWER PACK 520 se recharger puis débrancher.

4 / Utiliser un chargeur de voiture

1. Brancher le câble du chargeur de voiture sur l'entrée DC 24 V / 2.5 A (3).
2. Brancher l'autre extrémité du câble du chargeur dans la prise allume-cigare 12 V de la voiture.



En cas de panne, l'icône correspondant à l'entrée ou la sortie utilisée et le  clignotent sur l'écran LCD.

GARANTIE

La garantie couvre tous défauts ou vices de fabrication pendant 2 ans, à compter de la date d'achat (pièces et main d'oeuvre).

La garantie ne couvre pas :

- Toutes autres avaries dues au transport.
- L'usure normale des pièces (Ex. : câbles, pinces, etc.).
- Les incidents dus à un mauvais usage (erreur d'alimentation, chute, démontage).
- Les pannes liées à l'environnement (pollution, rouille, poussière).

En cas de panne, retourner l'appareil à votre distributeur, en y joignant :

- un justificatif d'achat daté (ticket de sortie de caisse, facture...)
- une note explicative de la panne.

SAFETY INSTRUCTIONS



This manual includes guidelines on the operation of your device and the precautions to follow for your own safety. Ensure it is read carefully before first use and keep it handy for future reference. This device should only be used for charging and / or power supply within the limits indicated on the device and in the manual. The safety instructions must be followed. In case of improper or unsafe use, the manufacturer cannot be held responsible



Device suitable for indoor use only. Do not expose to rain or excessive moisture.

This device may be used by children from age 8 and by persons with reduced physical, sensory or mental capabilities or lack of experience and knowledge, provided that they are under supervision or have been told how to use the device safely and are aware of the potential risks. Children must not use the device as a plaything. Cleaning and servicing tasks may not be carried out by children unless they are supervised.

Do not use for charging non-rechargeable batteries.

Do not operate the device with a damaged power supply cord or a damaged mains plug.

Do not use the device if the charging cable appears to be damaged or assembled incorrectly in order to avoid any risk of short circuiting the battery.

Never charge a frozen or damaged battery.

Do not cover the device.

Do not place the device near a fire or subject it to heat or to longterm temperatures exceeding 50°C

Do not obstruct the cooling vents. Refer to the installation section before operating the machine.

The automatic mode of operation and usage restrictions are explained below in these operating instructions.

**Connection:**

Class II device (for the charger).

**Maintenance:**

- Service should be performed by a qualified person
- Warning! Always remove the power plug from the USB input socket before carrying out any work on the device.



- Under no circumstances should solvents or other aggressive cleaning agents be used.
- Clean the device
- Do not attempt to open the product as there is a risk of electrical danger.



Regulations

- The device complies with European Directive.
- The certificate of compliance is available on our website.
- EAC conformity mark (Eurasian Economic Commission)
- Equipment in compliance with British requirements. The British Declaration of Conformity is available on our website (see home page).
- Equipment in conformity with Moroccan standards
- The declaration C_م (CMIM) of conformity is available on our website (see cover page).



Disposal:

- This product should be disposed of at an appropriate recycling facility. Do not dispose of in domestic waste.
- The battery must be removed from the device before the latter is discarded.
- The device must absolutely be disconnected from the power supply network before removing the battery.

PRODUCT DESCRIPTION

The POWER PACK 520 is a portable power station suitable for home emergency power, outdoor travel, emergency interventions or field work. It is equipped with an internal battery (Lithium-Ion Polymer) with a capacity of 518 Wh (20 Ah) allowing to supply all types of devices operating at 5 / 9 / 12 / 15 / 20 Vdc as well as 230 Vac thanks to its internal inverter.

INTERFACE (FIG. 1)

1	ON / OFF button
2	LCD display
3	DC input 24 V / 2.5 A
4	AC output activation button
5	Dual output 230 Vac / 50 Hz / 500 W (EU/US/AU compatible)
6	DC output activation button
7	Cigarette lighter output 12 Vdc
8	Dual DC output (Jack socket)
9	USB output activation button
10	USB Type-C input / output
11	USB Quick Charge 3.0 output (5 V / 3 A)
12	USB output (5 V / 3.1 A max)
13	LED button
14	LED

ACCESSORIES

15	USB cable
16	Mains charger

TECHNICAL SPECIFICATIONS

Capacity	20 Ah / 518 Wh
Size (L x W x H)	264 x 234 x 163 mm
Weight	5.14 kg
Internal battery technology	Lithium-Ion Polymer Battery (7 cells)
Input	DC input 24 V / 2.5 A - PV / solar panels - car charger 11 V - 30 V
Wall adapter	100 V - 240 V, 50/60 Hz, 1.2 A max
USB Ports	5 V / 3 A, 9 V / 3 A, 12 V / 3 A, 15 V / 3 A, 20 V / 2.25 A
Charging time	9.5 h with 24 V /2.5 A adapter; 9.5 h with 60 W solar panels
	16 h with car charger; 12.5 h with 45 W USB adapter
	5.5 h with DC input and USB Type-C adapter simultaneously
"Output voltage plug Cigarette lighter"	11.5 V ~ 12.5 V / 12 A total (single port 10 A max)
USB Quick Charge	5 V / 3 A, 9 V / 2 A, 12 V / 1.5 A
Dual USB output	5 V / 3.1 A total (single port 2.4 A max)
Dual AC output	230 V / 50 Hz / 500 W (PSW - Pure Sine Wave)
Battery indicator	LCD display
Charge temperature	0°C – 50°C (32°F – 122°F)
Discharge temperature	-20°C – 50 °C (-4°F – 122°F)
Service life	1000 charging cycles
Protections	Short-circuit protection, overcurrent protection, overvoltage protection, undervoltage protection, overload protection, temperature protection.

LCD ILLUMINATED DISPLAY

The LED display shows the internal battery capacity as well as the inputs and outputs used on the POWER PACK 520. Press button (1), the LCD display will light up. In case all outputs are inactive: after 10 seconds of inactivity, the backlight will turn off. After 30 seconds of inactivity, the display will turn off. The POWER PACK 520 will automatically switch to standby.



	State of charge of the battery
	In charge
	Error
	Active USB outputs
	USB-C output active
	Active USB outputs
	Active 12 Vdc outputs
	LED on
	AC output open
	The POWER PACK 520 is active. It is discharged because there is a consumer on one of its outlets and cannot go into standby mode.

OPERATION OF THE DIFFERENT SUPPLY MODES

Switch on the POWER PACK 520 by pressing the On / Off button (1). The display will light up.

1 / Use of 230 Vac outputs

1. Press button (4) to activate the AC outputs (5), the icon lights up on the LCD screen.
2. Connect the desired device to one of the AC sockets (5).
3. Press the button (4) again to deactivate the outputs (5).



The total consumption of all devices connected to the POWER PACK 520 must be less than its maximum capacity of 500 W.

2 / Use of 12 VdC outputs

1. Press button (6) to activate the DC outputs, the icon will appear on the LCD screen.
2. Connect the desired device to one of the 12V output ports (8) or to the cigarette lighter socket (7).
3. Press button (6) again to deactivate the DC outputs.

3 / Utilisation des sorties USB

1. Press button (9) to activate the USB outputs. Icons and will appear on the LCD display.
2. Connect the desired device to the corresponding USB port :

(10) USB Type-C	The icon appears on the screen.
(11) USB Quick Charge 3.0 (5 V / 3 A)	The and icons appears on the screen.
(12) USB (5 V / 3.1 A max)	

3. Press button (9) again to deactivate the USB outputs.

To switch off the POWER PACK 520 :

- press and hold down the On / Off button (1) (> 2 s)
- disable all outputs and wait 30 seconds, the POWER PACK 520 will automatically switch to standby.



Interface specifications and voltage standards are not the same in different countries. Before use, carefully check whether the product specifications are in accordance with the specifications for use of electrical equipment, otherwise it may lead to dangerous situations.



The POWER PACK has overload protection. If an AC device requires more power than the nominal power of the POWER PACK 520 (500 W), it will not activate.

USE OF LEDS

1. Switch on the device by pressing the button (1).
2. Press button (14) for a long press (> 2 s). The LED lights up in standard mode. The icon appears on the display.
3. Press button (14). The LED lights up in 'SOS' mode.
4. Press button (14) again. The LED lights up in 'Flash' mode.
5. A further long press (>2 s) switches the LED off.

CHARGING THE POWER PACK 520

When the product is charging normally, the and icons blink on the LCD display.

There are several ways to recharge the POWER PACK 520:

1 / Use the mains charger supplied

1. Plug the charger port (3.5 mm) into the DC 24 V input (3) of the POWER PACK 520.
2. Connect the other end of the charger to a 230 V mains socket.
3. Allow the POWER PACK 520 to recharge and then disconnect it from the power supply by performing the reverse procedure.

2 / Use both DC 24 V / 2.5 A (3) and USB Type-C (10) inputs.

The POWER PACK 520 must only be charged by its charger.

1. Plug the charger cable into the corresponding input of the POWER PACK 520 : (3) or (10).
2. Connect the other end of the cable to the power source that will perform the charge.
3. Allow the POWER PACK 520 to charge and then disconnect it by performing the reverse operation.

For faster charging, both inputs can operate simultaneously with two different power sources.

3 / Using solar panels

The DC 24 V / 2.5 A input (3) can accommodate the energy from a solar panel.

1. Place the solar panel in direct sunlight without exposing the POWER PACK 520 to direct sunlight or moisture.
2. Connect the 3.5 mm output of the solar panel to the DC 24 V input port.
3. Allow the POWER PACK 520 to recharge and then disconnect it from the power supply.

4 / Using a car charger

1. Connect the car charger cable to the DC 24 V / 2.5 A input (3).
2. Plug the other end of the car charger cable into the car's 12 V cigarette lighter socket.



In case of failure, the icon corresponding to the input or output being used will flash on the LCD display.

WARRANTY

The warranty covers faulty workmanship for 2 years from the date of purchase (parts and labour).

The warranty does not cover:

- Transit damage.
- Normal wear of parts (eg. : cables, clamps, etc..).
- Damages due to misuse (power supply error, dropping of equipment, disassembling).
- Environment related failures (pollution, rust, dust).

In case of failure, return the unit to your distributor together with:

- The proof of purchase (receipt etc ...)
- A description of the fault reported

SICHERHEITSANWEISUNGEN



Diese Betriebsanleitung enthält Sicherheits- und Betriebshinweise. Bitte lesen Sie diese Anleitung aufmerksam durch, bevor Sie das Gerät zum ersten Mal benutzen und bewahren Sie diese sorgfältig auf. Die Nichteinhaltung dieser Anweisungen und Hinweise kann mitunter zu schweren Personen- und Sachschäden führen. Nehmen Sie keine Wartungsarbeiten oder Veränderungen am Gerät vor, wenn diese nicht explizit in der Anleitung genannt werden. Der Hersteller haftet nicht für Verletzungen oder Schäden, die durch unsachgemäße Handhabung dieses Gerätes entstanden sind. Bei Problemen oder Fragen zum korrekten Gebrauch dieses Gerätes, wenden Sie sich bitte an entsprechend qualifiziertes und geschultes Fachpersonal. Dieses Gerät darf ausschließlich zum Laden und/oder zur Spannungsversorgung für die in der Anleitung oder auf dem Gerät genannten Anforderungen genutzt werden. Die Sicherheitshinweise müssen in jedem Fall beachtet werden. Im Fall einer unangemessenen oder gefährlichen Verwendung kann der Hersteller nicht haftbar gemacht werden.



Schützen Sie das Gerät vor Feuchtigkeit und Nässe.

Schützen Sie das Gerät vor unbefugtem Gebrauch. Kinder unter 8 Jahren dürfen nicht mit diesem Gerät spielen. Befinden sich Kinder oder Personen mit eingeschränkten körperlichen oder geistigen Fähigkeiten sowie Personen ohne explizite Erfahrung im Umgang mit dem Produkt in der Nähe des Gerätes, sorgen Sie bitte für ausreichend Schutz und Kontrolle bei Benutzung des Gerätes.

Laden Sie nie defekte oder nicht aufladbare Batterien.

Benutzen Sie das Gerät nicht, wenn der Stecker, die Klemmen oder das Zubehör defekt ist.

Wenn das Ladekabel beschädigt ist oder ein Verbindungsfehler auftritt, bitte das Gerät nicht benutzen, um jeglichen Kurzschluss der Batterie zu vermeiden.

Laden Sie niemals eine beschädigte oder gefrorene Batterie.

Decken Sie das Gerät während der Nutzung nicht ab.

Lagern Sie das Gerät nicht in der Nähe einer Wärmequelle oder bei dauerhaft hohen Temperaturen (über 50°C).

Blockieren Sie nicht die Belüftungsöffnungen des Gerätes. Bitte beachten Sie den Punkt "Installation" der Betriebsanleitung vor Gebrauch des Gerätes.

Der Automatik-Modus sowie die Einschränkungen bei der Benutzung werden nachfolgend in der Betriebsanleitung erklärt.

**Anschluss**

Klasse II-Gerät (für das Ladegerät).



Wartung:

- Die Wartung und Reparatur darf nur von entsprechend geschultem und qualifiziertem Fachpersonal durchgeführt werden.
- **Achtung!** Alle Kontrollarbeiten oder Wartungen dürfen nur durchgeführt werden, wenn das Gerät ausgeschaltet und die Stromversorgung unterbrochen ist.
- Benutzen Sie niemals Lösungsmittel oder andere aggressive Reinigungsprodukte.
- Reinigen Sie die Oberfläche des Gerätes mithilfe eines trockenen Lappens.
- Versuchen Sie niemals das Gerät selbst zu öffnen oder zu reparieren.



Richtlinien:



- Das Gerät entspricht den europäischen Richtlinien und Normen.
- Die Konformitätserklärung finden Sie auf unserer Webseite.



- EAC-Konformitätszeichen (Eurasische Wirtschaftsgemeinschaft)



- Das Gerät entspricht den britischen Richtlinien und Normen. Die Konformitätserklärung für Grossbritannien ist auf unserer Internetseite verfügbar (siehe Titelseite).



- Das Gerät entspricht die marokkanischen Standards.
- Die Konformitätserklärung C_م (CMIM) ist auf unserer Webseite verfügbar (siehe Titelseite).



Entsorgung:

- Produkt für selektives Einsammeln (Sondermüll). Werfen Sie es daher nicht in den Hausmüll!
- Die Batterie muss erst von dem Gerät getrennt werden, bevor Sie dieses entsorgen.
- Das Gerät muss von dem Stromnetz getrennt werden, bevor Sie es von der Batterie trennen.

BESCHREIBUNG DES PRODUKTS

Das POWER PACK 520 ist eine tragbare Energiequelle, die sowohl als Notfallbeleuchtung im Haus und bei Ausseinsätzen eingesetzt werden kann, als auch als Versorgung für 5 / 9 / 12 / 15 / 20 V Gleichstrom- und durch den verbauten Wechselrichter auch 230 V Wechselstromgeräte dient. Es verfügt über eine interne Batterie (Lithium-Ionen-Polymer) mit einer Kapazität von 518 Wh (20 Ah).

BEDIENFELD (FIG. 1)

1	Ein-/Aus-Schalter
2	LCD-Anzeige
3	Eingang DC 24 V / 2.5 A
4	Taste Aktivierung des Wechselstrom-Anschlusses (AC)
5	Doppelter Ausgang 230 V Wechselstrom / 50 Hz / 500 W (kompatibel EU/US/AU)
6	Taste Aktivierung des Gleichstrom-Anschlusses (DC)
7	Ausgang Zigarettenanzünder 12 V DC
8	Doppelter Gleichstrom-Ausgang (DC, Klinckenstecker)
9	Taste Aktivierung des USB-Ausgangs
10	Eingang / Ausgang USB Typ C
11	Ausgang USB Quick Charge 3.0 (5 V / 3 A)
12	Ausgang USB (5 V / 3.1 A max)
13	LED-Taste
14	LED

ZUBEHÖR

15	USB-Kabel
16	Ladegerät für Anschluss am Netzstrom

TECHNISCHE DATEN

Kapazität	20 Ah / 518 Wh
Abmessungen (L x B x H)	264 x 234 x 163 mm
Gewicht	5.14 kg
Technologie der internen Batterien	Batterie Lithium-Ionen-Polymer (7 Zellen)
Eingang	Eingang DC 24 V / 2.5 A - PV / Solarpanele - Kfz-Ladegerät 11 V - 30 V
Netzteil	100 V - 240 V, 50/60 Hz, 1.2 A max
USB-Anschlüsse	5 V / 3 A, 9 V / 3 A, 12 V / 3 A, 15 V / 3 A, 20 V / 2.25 A
Ladedauer	9.5 h mit Adapter 24 V / 2.5 A; 9.5 h mit Solarpanelen 60 W 16 h mit Kfz-Ladegerät ; 12.5 h mit Adapter USB 45 W 5.5 h mit Eingang DC und USB Typ C Adapter gleichzeitig
Ausgangsspannung des Zigarettenanzünder	11,5 V ~ 12.5 V / 12 A total (max. 10 A pro Ausgang)
USB Quick Charge	5 V / 3 A, 9 V / 2 A, 12 V / 1.5 A
Doppelter USB-Ausgang	5 V / 3.1 A total (max. 2.4 A pro Ausgang)
Doppelter Ausgang AC	230 V / 50 Hz / 500 W (PSW - Pure Sine Wave)
Batterieanzeige	LCD-Display
Ladetemperatur	0°C – 50°C (32°F – 122°F)
Entladetemperatur	-20°C – 50 °C (-4°F – 122°F)
Lebensdauer	1000 Ladezyklen
Schutz	Integrierter Schutz gegen Kurzschlüsse, Überlastungen, Überspannungen, Unterspannungen, Überladungen und Thermoschutz.

BELEUCHTETES LCD-DISPLAY

Die LED-Anzeige zeigt die Kapazität der internen Batterie sowie die am POWER PACK 520 verwendeten Ein- und Ausgänge an. Taste (1) aktiviert die Beleuchtung des Display. Ist kein Verbraucher angeschlossen, erlischt die Hintergrundbeleuchtung nach 10 Sekunden. Nach 30 Sekunden schaltet sich das Display ab. Das POWER PACK 520 versetzt sich automatisch in den Stand-by-Modus.

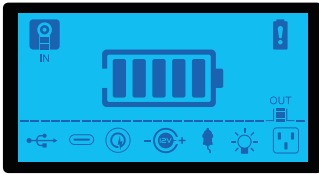

	Ladezustand der Batterie
	Ladevorgang
	Fehler
	USB-Ausgänge aktiv
	USB-C Ausgang aktiv
	USB-Ausgänge aktiv
	Ausgänge 12 V DC aktiv
	LED beleuchtet
	AC-Ausgänge offen
	Das POWER PACK 520 ist aktiv. Die Batterie wird entladen, ein Verbraucher ist angeschlossen, der Stand-by-Modus kann nicht aktiviert werden.

FUNKTION DER VERSCHIEDENEN BETRIEBSMODI

Schalten Sie das POWER PACK 520 ein durch Drücken des An-/Aus-Schalters (1). Das Display leuchtet auf.

1 / Verwendung der Ausgänge 230 V AC

1. Drücken Sie die Taste (4), um die AC-Ausgänge (5) zu aktivieren. Das Symbol leuchtet auf der LCD-Anzeige auf.
2. Verbinden Sie das gewünschte Gerät mit einem der AC-Ausgänge (5).
3. Drücken Sie erneut die Taste (4), um die Ausgänge (5) zu deaktivieren.

	Die totale Leistungsaufnahme aller am POWER PACK 520 angeschlossenen Geräte muss unter der maximalen Leistung von 500 W liegen.
--	---

2 / Verwendung der Ausgänge 12 V DC

1. Drücken Sie die Taste (6), um die DC-Ausgänge zu aktivieren. Das Symbol erscheint auf der LCD-Anzeige.
2. Verbinden Sie das gewünschte Gerät mit einem der 12 V-Ausgänge (8) oder an dem Zigarettenanzünderanschluss (7).
3. Drücken Sie erneut die Taste (6), um die DC-Ausgänge zu deaktivieren.

3 / Verwendung der USB-Ausgänge

1. Drücken Sie die Taste (9), um die USB-Ausgänge zu aktivieren. Die Symbole und erscheinen auf der LCD-Anzeige.
2. Verbinden Sie das gewünschte Gerät am passenden USB-Anschluss :

(10) USB Typ C	Das Symbol erscheint auf dem Display
(11) USB Quick Charge 3.0 (5 V / 3 A)	Das Symbols und erscheint auf dem Display
(12) USB (5 V / 3.1 A max)	

3. Drücken Sie erneut die Taste (9), um die USB-Ausgänge zu deaktivieren.

Um das POWER PACK 520 auszuschalten :

- drücken Sie lange den An-/Aus-Schalter (1) (> 2 s)
- deaktivieren Sie alle Ausgänge und warten Sie 30 Sekunden. Das POWER PACK 520 versetzt sich automatisch in den Stand-by-Modus.

	Die Anschlussmöglichkeiten für das Bedienfeld und die Normen für die Spannung sind je nach Land unterschiedlich. Prüfen Sie vor der Verwendung des Geräts aufmerksam, dass die am Gerät vorhandene Anschlussmöglichkeit mit dem Stecker des anzuschliessenden Elektrogeräts und den geltenden Richtlinien für elektrische Geräte konform sind. Andernfalls können sich gefährliche Situationen ergeben.
--	--



Das POWER PACK verfügt über einen Schutz vor Überladung. Wenn ein mit Wechselstrom betriebenes Gerät eine über der Nennleistung des POWER PACK 520 (500 W) liegende Leistung erfordert, so verwehrt das POWER PACK 520 den Betrieb.

VERWENDUNG DER LED

4. Schalten Sie das Gerät ein durch Drücken der Taste (1).
5. Drücken Sie lange (> 2 s) die Taste (13). Die LED leuchtet auf im Standard-Modus. Das Symbol erscheint auf dem Bildschirm.
6. Drücken Sie die Taste (13). Die LED leuchtet im 'SOS-Modus'.
7. Drücken Sie erneut die Taste (13). Die LED leuchtet im 'Flash-Modus'.
8. Ein erneutes langes Drücken (>2 s) schaltet die LED ab.

AUFLADUNG DES POWER PACK 520

Während eines Ladevorgangs blinken die Symbole und auf der LCD-Anzeige.

Die Aufladung des POWER PACK 520 ist auf mehrere Weisen möglich:

1 / Verwendung des mitgelieferten Ladegeräts für den Netzstrom

1. Verbinden Sie den Anschluss (3.5 mm) des Ladegeräts mit dem 24 V DC-Eingang des POWER PACK 520 (3).
2. Stecken Sie das Ladegerät in eine 230 V-Netzsteckdose.
3. Führen Sie die Aufladung des POWER PACK 520 aus, und trennen Sie danach die Geräte in umgekehrter Reihenfolge.

2 / Verwendung der zwei Eingänge DC 24 V / 2.5 A (3) und USB Typ C (10)

Der POWER PACK 520 darf nur mit seinem Ladegerät geladen werden.

1. Stecken Sie das Kabel des Ladegeräts in den entsprechenden Eingang des POWER PACK 520 : (3) oder (10).
2. Verbinden Sie das andere Ende des Kabels in die Spannungsquelle, welche die Aufladung ausführt.
3. Führen Sie die Aufladung des POWER PACK 520 aus, und trennen Sie danach die Geräte in umgekehrter Reihenfolge.

Für eine schnellere Aufladung können beide Eingänge mit verschiedenen Spannungsquellen verbunden werden.

3 / Verwendung von Solarpanelen

Der Eingang DC 24 V / 2.5 A (3) kann Energie aus Solarpanelen aufnehmen.

1. Setzen Sie das Solarpanel direkter Sonneneinstrahlung aus, ohne das POWER PACK 520 dieser oder Feuchtigkeit auszusetzen.
2. Verbinden Sie den 3.5 mm-Ausgang des Solarpanels mit dem Eingang DC 24 V (3).
3. Führen Sie die Aufladung des POWER PACK 520 aus, und trennen Sie das Solarpanel danach.

4 / Verwendung eines Kfz-Ladegeräts

1. Stecken Sie das Kabel des Kfz-Ladegeräts in den Eingang DC 24 V / 2.5 A (3).
2. Verbinden Sie das andere Ende des Kabels des Kfz-Ladegeräts in den Zigarettenanzünderanschluss 12 V des Fahrzeugs.



Im Falle einer Fehlfunktion blinken das dem verwendeten Ein- bzw. Ausgang entsprechende Symbol und auf der LCD-Anzeige.

GARANTIE

Die Garantieleistung des Herstellers erfolgt ausschließlich bei Fabrikations- oder Materialfehlern, die binnen 24 Monate nach Kauf angezeigt werden (Nachweis Kaufbeleg).

Die Garantieleistung erfolgt nicht bei:

- Durch Transport verursachten Beschädigungen.
- Normalem Verschleiß der Teile (z.B. : Kabel, Klemmen, usw.) sowie Gebrauchsspuren.
- Von unsachgemäßem Gebrauch verursachten Defekten (Sturz, harte Stöße, Demontage).
- Durch Umwelteinflüsse entstandene Defekte (Verschmutzung, Rost, Staub).

Die Reparatur erfolgt erst nach Erhalt einer schriftlichen Akzeptanz (Unterschrift) des zuvor vorgelegten Kostenvorschlages durch den Besteller. Im Fall einer Garantieleistung trägt GYS ausschließlich die Kosten für den Rückversand an den Fachhändler.

INSTRUCCIONES DE SEGURIDAD



Este manual de uso incluye indicaciones sobre el funcionamiento de su aparato y las precauciones a seguir para su seguridad. Lea atentamente este documento antes del primer uso y consérvelo para una futura lectura. Estas instrucciones deben leerse y ser comprendidas antes de toda operación. Toda modificación o mantenimiento no indicado en el manual no se debe llevar a cabo. Todo daño físico o material debido a un uso no conforme con las instrucciones de este manual no podrá atribuirse al fabricante. En caso de problema o de incertidumbre, consulte con una persona cualificada para manejar correctamente el aparato. Este aparato se debe utilizar solamente para realizar la recarga y/o la alimentación eléctrica dentro de los límites indicados en el aparato y el manual. Se deben respetar las instrucciones relativas a la seguridad: En caso de uso inadecuado o peligroso, el fabricante no podrá considerarse responsable.



Aparato destinado a un uso en interior. No se debe exponer a la lluvia.

Este aparato se puede utilizar por niños de al menos 8 años y por personas con capacidades físicas, sensoriales o mentales reducidas o sin experiencia o conocimiento, siempre y cuando estén correctamente vigilados o si han recibido instrucciones respecto al uso del aparato con toda seguridad y si los riesgos que conllevan se hayan comprendido. Los niños no deben jugar con el aparato. Los niños sin vigilancia no deben limpiar ni efectuar mantenimiento alguno del aparato.

En ningún caso se debe usar este aparato para cargar pilas o baterías no recargables.

No utilice el aparato si el cable de suministro de corriente o la clavija están dañados.

No utilizar el aparato si el cordón de carga está dañado o presenta un defecto de ensamblaje, para evitar cualquier riesgo de corto-circuito de la batería.

No cargue nunca una batería helada.

No cubra el aparato.

No colocar el aparato cerca de una fuente de calor y a temperaturas muy elevadas (superiores a 50°C).

No obstruya las aperturas de ventilación. Lea la parte de instalación antes de utilizar el aparato.

El modo de funcionamiento automático y las restricciones de uso están explicadas en este manual.

**Conexiones:**

Aparato de clase II (para el cargador).

**Mantenimiento:**

- El mantenimiento solo debe realizarlo una persona cualificada.
- ¡Advertencia! Desconecte siempre la toma de entrada USB antes de trabajar sobre el aparato.
- No utilice en ningún caso disolventes u otros productos de limpieza agresivos.
- Limpie las superficies del aparato con un trapo seco.
- No intente abrir el producto, ya que existe el riesgo de peligro eléctrico.

**Normativa:**

- Aparato conforme a las directivas europeas.
- La declaración de conformidad está disponible en nuestra página Web.



- Marca de conformidad EAC (Comunidad económica Euroasiática).



- Equipo conforme a los requisitos británicos. La Declaración de Conformidad Británica está disponible en nuestra página web (véase la portada).



- Equipamiento conforme a las normas marroquíes.
- La declaración de conformidad C_م (CMIM) está disponible en nuestra página web (ver página de portada).

**Desecho:**

- Este material es objeto de una recogida selectiva. No lo deposite en un contenedor doméstico.
- La batería se debe retirar del aparato antes de que este se deseche.
- El aparato debe desconectarse imperativamente de la red eléctrica antes de retirar la batería.

DESCRIPCIÓN DEL PRODUCTO

El POWER PACK 520 es una estación de energía portátil adecuada para energía de emergencia en casa, viajes al exterior, respuestas de emergencia o trabajos de campo. Está equipado con una batería interna (Polímero de Litio-Ion) con una capacidad de 518 Wh (20 Ah) para alimentar todo tipo de dispositivos que funcionen a 5 / 9 / 12 / 15 / 20 Vcc y 230 Vca gracias a su convertidor interno.

INTERFAZ (FIG. 1)

1	Botón ON / OFF
2	Pantalla LCD
3	Entrada DC 24 V / 2.5 A
4	Botón de activación salida AC
5	Doble salida 230 Vac / 50 Hz / 500 W (compatible con EU/US/AU)
6	Botón de activación salida DC
7	Salida encendedor 12 Vdc
8	Doble salida DC (enchufe Jack)
9	Botón de activación salida USB
10	Entrada / Salida USB Tipo-C
11	Salida USB Quick Charge 3.0 (5 V / 3 A)
12	Salida USB (5 V / 3.1 A max)
13	Botón LED
14	LED

ACCESORIOS

15	Cable USB
16	Cargador de corriente

ESPECIFICACIONES TÉCNICAS

Capacidad	20 Ah / 518 Wh
Dimensiones (L x l x h)	264 x 234 x 163 mm
Peso	5.14 kg
Tecnología baterías internas	Batería de polímeros de litio-ion (7 celdas)
Entrada	Entrada DC 24 V / 2.5 A - PV / paneles solares - cargador de coche 11 V - 30 V
Adaptador para la pared	100 V - 240 V, 50/60 Hz, 1.2 A max
Puertos USB	5 V / 3 A, 9 V / 3 A, 12 V / 3 A, 15 V / 3 A, 20 V / 2.25 A
Tiempo de carga	9.5 h con un adaptador de 24 V / 2,5 A; 9.5 h con paneles solares de 60 W 16 h con cargador de coche; 12.5 h con adaptador USB de 45 W 5.5 h con entrada de DC y USB tipo C adaptador al mismo tiempo
Voltaje de salida del enchufe encendedor	11.5 V ~ 12.5 V / 12 A en total (puerto único 10 A máximo)
USB Quick Charge	5 V / 3 A, 9 V / 2 A, 12 V / 1.5 A
Doble salida USB	5 V / 3.1 A en total (puerto único 2.4 A máximo)
Salida doble AC	230 V / 50 Hz / 500 W (PSW - Pur Sine Wave)
Indicador de batería	LCD display
Temperatura de carga	0°C – 50°C (32°F – 122°F)
Temperatura de descarga	-20°C – 50 °C (-4°F – 122°F)
Duración de vida	1000 ciclos de carga
Protecciones	Protección contra cortocircuitos, protección contra sobrecargas, protección contra sobretensiones, protección contra subvoltaje, protección contra la temperatura.

PANTALLA ILUMINADA LCD

La pantalla LED muestra la capacidad de la batería interna, así como las entradas y salidas utilizadas en el POWER PACK 520. Presione el botón (1), la pantalla LCD se iluminará. En caso de que todas las salidas estén inactivas: después de 10 segundos de inactividad, la luz de fondo se apagará. Después de 30 segundos de inactividad, la pantalla se apagará. El POWER PACK 520 cambia automáticamente a modo de espera.

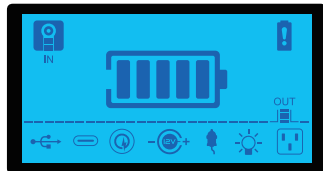

	Estado de carga de la batería
	Cargando
	Error
	Salidas USB activas
	Salida USB-C activa
	Salidas USB activas
	Salidas de 12 Vdc activas
	LED encendido.
	Salida AC abierta
	El POWER PACK 520 está activo. Se descarga porque hay un consumidor en una de sus salidas y no puede entrar en modo de espera..

FUNCIONAMIENTO DE LOS DIFERENTES MODOS DE SUMINISTRO ELÉCTRICO

Encienda el POWER PACK 520 pulsando el botón On/Off (1). La pantalla se enciende.

1 / Uso de las salidas de 230 Vac

1. Presione el botón (4) para activar las salidas AC (5), el icono (X) se iluminará en el monitor LCD..
2. Conecte el aparato deseada a una de las salidas AC (5).
3. Vuelva a pulsar el botón (4) para desactivar las salidas (5).



El consumo total de todos los dispositivos conectados al POWER PACK 520 debe ser inferior a su capacidad máxima de 500 W.

2 / Uso de las salidas 12 Vdc

1. Presione el botón (6) para activar las salidas DC, el icono aparece en la pantalla LCD.
2. Conecte el dispositivo deseado a uno de los puertos de salida 12 V (8) o al encendedor (7).
3. Vuelva a pulsar el botón (6) para desactivar las salidas DC.

3 / Uso de las salidas USB

1. Presione el botón (9) para activar las salidas USB. Los iconos y aparecerán en el monitor LCD.
2. Conecte el equipo deseado al puerto USB correspondiente :

(10) USB Tipo-C	El icono aparece en la pantalla.
(11) USB Quick Charge 3.0 (5 V / 3 A)	Los iconos y aparecen en la pantalla.
(12) USB (5 V / 3.1 A max)	

3. Vuelva a pulsar el botón (9) para desactivar las salidas USB

Para apagar el POWER PACK 520 :

- Mantenga pulsado el botón On / Off (1) (> 2 s).
- desactivar todas las salidas y esperar 30 segundos, el POWER PACK 520 pasará automáticamente al modo de espera



Las especificaciones de la interfaz y las normas de voltaje son diferentes en los distintos países.. Antes de utilizarlo, compruebe cuidadosamente si las especificaciones del producto cumplen con las especificaciones de uso de los equipos eléctricos, de lo contrario puede provocar condiciones peligrosas.



El POWER PACK tiene protección contra sobrecargas. Si un dispositivo de corriente alterna requiere más potencia que la potencia nominal del POWER PACK 520 (500 W), no se activará.

USO DEL LED

1. Encienda el equipo pulsando el botón (1)..
2. Presione el botón (14) durante una pulsación larga (> 2 s). El LED se enciende en modo estándar. El icono  aparece en la pantalla.
3. Presione sobre el botón (14). El LED se enciende en modo 'SOS'.
4. Presione de nuevo sobre el botón (14). El LED se ilumina en modo 'Flash'.
5. Una pulsación más larga (>2 s) apaga el LED.

RECARGUE EL POWER PACK 520

Cuando el producto se está cargando normalmente, los iconos  y  parpadearán en la pantalla LCD.

Hay varias formas de cargar el POWER PACK 520 :

1 / Utilice el cargador de red suministrado

1. Enchufe el puerto del cargador (3,5 mm) en la entrada DC 24 V (3) del POWER PACK 520.
2. Conecte el otro extremo del cargador a una toma de corriente de 230 V.
3. Deje que el POWER PACK 520 se cargue y luego desenchúfelo realizando la operación inversa.

2 / Utilice las dos entradas DC 24 V / 2,5 A (3) y USB Tipo-C (10)

El POWER PACK 520 sólo debe cargarse con su cargador.

1. Enchufe el cable del cargador en la entrada correspondiente del POWER PACK 520 : (3) o (10).
2. Conecte el otro extremo del cable a la fuente de energía que realizará la carga.
3. Deje que el POWER PACK 520 se cargue y luego desconecte realizando la operación inversa.

Para una carga más rápida, las dos entradas pueden funcionar simultáneamente con dos fuentes de energía diferentes.

3 / Utilice los paneles solares

La entrada DC 24 V / 2,5 A (3) puede almacenar la energía de un panel solar.

1. Coloque el panel solar en la luz solar directa sin exponer el POWER PACK 520 a la luz solar directa o a la humedad.
2. Conecte la salida de 3.5 mm del panel solar al puerto de entrada DC 24 V.
3. Deje que el POWER PACK 520 se cargue y luego desenchufe.

4 / Utilice un cargador de coche

1. Conecte el cable del cargador para automóvil a la entrada DC 24 V / 2.5 A (3).
2. Conecte el otro extremo del cable del cargador en el encendedor de 12 V del coche.



En caso de fallo, el icono correspondiente a la entrada o salida que se está utilizando parpadeará en el monitor LCD

GARANTÍA

La garantía cubre todos los defectos o vicios de fabricación durante 2 años, a partir de la fecha de compra (piezas y mano de obra).

La garantía no cubre:

- Todas las otras averías resultando del transporte
- El desgaste normal de las piezas (cables, pinzas...)
- Los incidentes resultando de un mal uso (error de alimentación, caída, desmontaje)
- Los fallos relacionados con el entorno (polución, oxidación, polvo...)

En caso de fallo, regresen la maquina a su distribuidor, adjuntando:

- Un justificativo de compra con fecha (recibo, factura...)
- Una nota explicativa del fallo

ПРАВИЛА БЕЗОПАСНОСТИ



Данная инструкция описывает функционирование вашего устройства и меры предосторожности в целях обеспечения вашей безопасности. Пожалуйста, прочтите ее перед первым использованием и сохраните, чтобы при надобности перечитать. Эти указания должны быть прочтены и поняты до начала сварочных работ. Изменения и ремонт, не указанные в этой инструкции, не должны быть предприняты. Производитель не несет ответственности за травмы и материальные повреждения связанные с несоответствующим данной инструкции использованием аппарата. В случае проблемы или сомнений, обратитесь к квалифицированному профессионалу для правильного подключения. Этот аппарат должен быть использован только для перезаряда и/или питания в пределах указанных на заводской табличке и/или в инструкции. Соблюдайте правила безопасности. В случае неадекватного или опасного использования производитель не несет ответственности.



Аппарат предназначен для использования в помещении. Не выставлять под дождь.

Этот аппарат может быть использован детьми старше 8 лет, а также персонами с ограниченными физическими, сенсорными или умственными возможностями, а также не обладающими опытом и знаниями, при условии если за ними надлежащим образом наблюдают или если с ними провели инструктаж по безопасному использованию аппарата и если все возможные риски были предусмотрены. Дети не должны играть с устройством. Чистка и уход не должны производиться детьми без надлежащего присмотра.

Ни в коем случае не используйте это устройство для зарядки батареек или незаряжаемых батарей.

Не используйте аппарат если сетевой шнур или вилка повреждены.

Не используйте аппарат, если кабель заряда поврежден или неправильно собран, во избежание риска короткого замыкания аккумулятора.

Никогда не заряжайте поврежденный или замерзший аккумулятор.

Не покрывайте аппарат.

Не устанавливайте аппарат рядом с источником тепла и не подвергать высоким температурам (выше 50°C) в течении длительного периода.

Не перекрывайте вентиляционные отверстия. Перед использованием ознакомьтесь с разделом "установка" инструкции.

Автоматический режим, а также ограничения при его использовании, описаны далее в этой инструкции.

**Подключение:**

Аппарат класса II (для зарядного устройства).

**Уход:**

- Техническое обслуживание должно производиться только квалифицированным специалистом.
- Внимание! Отключите аппарат от до начала ремонтных работ.
- Ни в коем случае не использовать растворители или другие коррозионные моющие средства.
- Очистить поверхность аппарат с помощью сухой тряпки.
- Не пытайтесь открыть изделие из-за опасности поражения электрическим током.

**Нормы и правила:**

- Аппарат соответствует директивам Евросоюза
- Декларация соответствия есть на нашем сайте.
- Знак соответствия EAC (Евразийское соответствие качества)
- Материал соответствует требованиям Великобритании. Заявление о соответствии для Великобритании доступно на нашем веб-сайте (см. главную страницу).
- Товар соответствует нормам Марокко.
- Декларация С_М (СМIM) доступна для скачивания на нашем сайте (см на титульной странице).

**Утилизация:**

- Этот аппарат подлежит переработке. Не выбрасывать в общий мусоросборник.
- Необходимо извлечь аккумулятор из аппарата прежде чем его отправить в утилизацию.
- Отсоедините аппарат от электропитания перед тем как вынуть аккумулятор.

ОПИСАНИЕ УСТРОЙСТВА

POWER PACK 520 - это портативная электростанция, подходящая для домашнего аварийного питания, путешествий на открытом воздухе, аварийного реагирования или даже полевых работ. Он оснащен внутренней батареей (литий-ионно-полимерный) емкостью 518 Втч (20 Ач) для питания всех типов устройств, работающих от 5/9/12/15/20 В постоянного тока, а также от 230 В переменного тока благодаря внутреннему конвертеру.

ИНТЕРФЕЙС (FIG. 1)

1	Кнопка включения / выключения
2	ЖК-экран
3	Порт постоянного тока 24 В / 2,5 А
4	Кнопка активации выхода переменного тока
5	Двойной порт 230 В переменного тока / 50 Гц / 500 Вт (EU/US/AU)
6	Кнопка активации выхода постоянного тока
7	Порт прикуривателя 12 В постоянного тока
8	Двойной порт постоянного тока (разъем Jack)
9	Кнопка активации порта USB
10	Вход / Выход USB Type-C
11	Порт USB Quick Charge 3.0 (5 V / 3 A)
12	Порт USB (5 V / 3.1 A max)
13	Кнопка LED
14	Светодиод

АКСЕССУАРЫ

15	Кабель USB
16	Сетевое зарядное устройство

ТЕХНИЧЕСКИЕ ХАРАКТЕРИСТИКИ

Грузоподъемность	20 Ач / 518 Вh
Размеры (Д x Ш x В)	264 x 234 x 163 мм
Вес	5.14 kg
Технология внутренней батареи	Литий-ионный полимерный аккумулятор (7 ячеек)
Вход	Вход постоянного тока 24 В / 2,5 А - фотоэлектрические / солнечные панели - автомобильное зарядное устройство 11 В - 30 В
Настенный адаптер	100 В - 240 В, 50/60 Гц, 1,2 А макс.
USB Порты	5 V / 3 A, 9 V / 3 A, 12 V / 3 A, 15 V / 3 A, 20 V / 2.25 A
Время зарядки	9,5 ч с адаптером 24 В / 2,5 А; 9,5 ч с солнечными батареями 60 Вт 16 ч с автомобильным зарядным устройством; 12,5 ч с адаптером USB 45 Вт 5,5 ч с одновременным входом постоянного тока и адаптером USB Type-C
Принимаемое выходное напряжение прикуриватель	11.5 В ~ 12,5 В / 12 А всего (один порт 10 А макс.)
USB Quick Charge	5 V / 3 A, 9 V / 2 A, 12 V / 1.5 A
Двойной порт USB	55 В / 3,1 А всего (один порт 2,4 А макс.)
Двойной выход переменного тока	230 В / 50 Гц / 500 Вт (PSW - Pur Sine Wave)
Индикатор батареи	ЖК-экран
Температура зарядки	0~50°C(32~122°F)
Температура разрядки	-20-50 °C (-4-140°F)
Срок службы	1000 циклов зарядки
Защиты	Защита от короткого замыкания, защита от перегрузки по току, защита от перенапряжения, защита от пониженного напряжения, защита от перегрузки, защита от температуры.

ЯРКИЙ ЖК-ЭКРАН

Светодиодный дисплей показывает емкость внутренней батареи, а также входы и выходы, используемые в POWER PACK 520. Нажмите кнопку (1), ЖК-экран загорится. В случае, если все выходы неактивны: через 10 секунд бездействия подсветка отключается. После 30 секунд бездействия экран выключается. POWER PACK 520 автоматически переходит в режим ожидания.

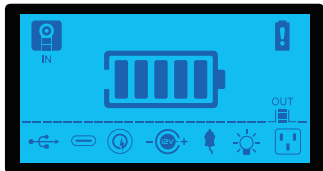

	Состояние заряда аккумулятора
	в процессе зарядки
	Ошибка
	USB выходы активны
	Выход USB-C активен
	Выход USB активен
	Выходы 12 Vdc активны
	LED включен
	Выход AC открыт
	POWER PACK 520 активен. Он разряжается, потому что на одном из его выходов есть потребитель, и он не может заснуть.

РАБОТА В РАЗНЫХ РЕЖИМАХ ПИТАНИЯ

Включите POWER PACK 520, нажав кнопку включения / выключения (1). Экран включается.

1 / Использование выходов 230 В переменного тока

1. Нажмите кнопку (4), чтобы активировать выходы переменного тока (5), на ЖК-дисплее загорится значок .
2. Подключите желаемое устройство к одной из розеток переменного тока (5).
3. Нажмите кнопку (4) еще раз, чтобы отключить выходы (5).

	Общее потребление всех устройств, подключенных к POWER PACK 520, должно быть меньше его максимальной мощности 500 Вт.
--	---

2 / Использование выходов 12 В постоянного тока

1. Нажмите кнопку (6), чтобы активировать выходы постоянного тока, на ЖК-экране появится значок .
2. Подключите желаемое устройство к одному из выходных портов 12 В (8) или к гнезду прикуривателя (7).
3. Нажмите кнопку (6) еще раз, чтобы отключить выходы постоянного тока.

3 / Использование выходов USB

1. Нажмите кнопку (9), чтобы активировать выходы USB. На ЖК-экране появляются значки и .
2. Подключите желаемое устройство к соответствующему USB-порту:

(10) USB Type-C	На экране появится значок .
(11) USB Quick Charge 3.0 (5 V / 3 A)	На экране появятся значки и .
(12) USB (5 V / 3.1 A max)	

3. Нажмите кнопку (9) еще раз, чтобы отключить выходы USB.

Чтобы выключить POWER PACK 520:

- нажмите и удерживайте кнопку включения / выключения (1) (> 2 с)
- отключите все выходы и подождите 30 секунд, POWER PACK 520 автоматически перейдет в режим ожидания.

	Характеристики интерфейсов и стандарты напряжения различаются в разных странах. Перед использованием внимательно проверьте, соответствуют ли характеристики продукта требованиям к использованию электрических устройств, в противном случае это может привести к возникновению опасных ситуаций.
--	--



POWER PACK имеет защиту от перегрузки. Если для устройства переменного тока требуется мощность, превышающие номинальную мощность POWER PACK 520 (500 Вт), она не будет активироваться.

ИСПОЛЬЗОВАНИЕ ИНДИКАТОРА

1. Включите устройство, нажав кнопку (1).
2. Удерживайте нажатой (> 2 с) кнопку (14). Светодиод горит в стандартном режиме. На экране появится значок.
3. Нажмите кнопку (14). Светодиод горит в режиме «SOS».
4. Снова нажмите кнопку (14). Светодиод горит в режиме «Вспышка».
5. Дальнейшее нажатие (> 2 с) выключает светодиод.

ЗАРЯДИТЬ БЛОК ПИТАНИЯ 520

Когда продукт заряжается нормально, на ЖК-экране мигают значки и .

POWER PACK 520 можно зарядить несколькими способами:

1 / Используйте прилагаемое сетевое зарядное устройство.

1. Подключите порт (3,5 мм) зарядного устройства к входу 24 В постоянного тока (3) POWER PACK 520.
2. Подключите другой конец зарядного устройства к сетевой розетке 230 В.
3. Дайте POWER PACK 520 зарядиться, затем отключите его, выполнив обратную операцию.

2 / Используйте два входа DC 24 В / 2,5 А (3) и USB Type-C (10)

Зарядка POWER PACK 520 должна осуществляться только от зарядного устройства.

1. Подключите кабель зарядного устройства к соответствующему входу POWER PACK 520: (3) или (10).
2. Подключите другой конец кабеля к источнику питания, который будет производить заряд.
3. Дайте POWER PACK 520 зарядиться, затем отключите его, выполнив обратную операцию.

Для более быстрой зарядки два входа могут работать одновременно с двумя разными источниками питания.

3 / Используйте солнечные панели

Вход постоянного тока 24 В / 2,5 А (3) может принимать энергию солнечной панели.

1. Поместите солнечную панель под прямые солнечные лучи, не подвергая POWER PACK 520 воздействию прямых солнечных лучей или влаги.
2. Подключите выход 3,5 мм солнечной панели к входному порту 24 В постоянного тока.
3. Дайте POWER PACK 520 зарядиться, затем отключите его от сети.

4 / Используйте автомобильное зарядное устройство

1. Подключите кабель автомобильного зарядного устройства ко входу 24 В постоянного тока / 2,5 А (3).
2. Другой конец кабеля зарядного устройства вставьте в гнездо прикуривателя на 12 В.



В случае неисправности значок, соответствующий используемому входу или выходу, мигает на ЖК-экране..

ГАРАНТИЯ

Гарантия распространяется на любой заводской дефект или брак в течение 2х лет с даты покупки изделия (запчасти и рабочая сила).

Гарантия не распространяется на:

- Любые поломки, вызванные транспортировкой.
- Нормальный износ деталей (Например : кабели, зажимы и т.д.).
- Случаи неправильного использования (ошибка питания, падение, разборка).
- Случаи выхода из строя из-за окружающей среды (загрязнение воздуха, коррозия, пыль).

При выходе из строя, обратитесь в пункт покупки аппарата с предъявлением следующих документов:

- документ, подтверждающий покупку (с датой): кассовый чек, инвойс....
- описание поломки.

BELANGRIJKE VEILIGHEIDSINSTRUCTIES

In deze gebruiksaanwijzing vindt u de aanwijzingen over het functioneren van uw toestel en de veiligheidsvoorzorgsmaatregelen. Leest u dit document aandachtig door voor u het apparaat in gebruik neemt. Bewaar dit document als naslagwerk. Deze instructies moeten eerst goed gelezen en begrepen worden alvorens het apparaat te gebruiken. Voer geen enkele verandering en/of onderhoud uit die niet beschreven staat in deze handleiding. Leder lichamelijk letsel of materiële schade veroorzaakt door het onjuist opvolgen van de instructies in deze handleiding kan niet op de fabrikant verhaald worden. Raadpleeg in geval van problemen of vragen een gekwalificeerde onderhoudsmonteur. Dit apparaat kan uitsluitend gebruikt worden of als stroomvoorziening, volgens de instructies vermeld op het apparaat en in de handleiding. Volg altijd nauwkeurig de veiligheidsinstructies op. Bij oneigenlijk of gevaarlijk gebruik kan de fabrikant van dit product niet aansprakelijk gesteld worden.



Dit apparaat is bestemd voor gebruik binnen. Niet blootstellen aan regen.

Dit apparaat kan allen gebruikt worden door kinderen vanaf 8 jaar en door personen met lagere lichamelijke, zintuiglijke of mentale vaardigheden of gebrek aan ervaring of kennis als deze goed begeleid worden of als in de handleiding aangeven staat dat het toestel veilig en zonder risico gebruikt kan worden. Kinderen mogen niet met het apparaat spelen. Schoonmaak en onderhoud mogen niet gedaan worden door kinderen zonder toezicht.

Niet geschikt voor het opladen van niet-oplaadbare batterijen of accu's.

Gebruik het apparaat niet als de stroomkabel of de stekker defect zijn.

Om kortsluiting van de accu te voorkomen mag het apparaat niet gebruikt worden als de laadkabel beschadigd is, of als deze foutief geassembleerd is.

Probeer nooit een bevroren of een defecte accu op te laden.

Het apparaat niet bedekken.

Het apparaat niet dichtbij een warmtebron plaatsen en niet blootstellen aan blijvend hoge temperatuur (hoger dan 50°C).

De ventilatie openingen niet toedekken. Volg de installatie-instructies in deze handleiding voor het opstarten van het apparaat.

De automatische modus en de gebruiksbependingen van het apparaat worden in deze handleiding beschreven.

**Aansluiten :**

Klasse 2 toestel (voor de oplader).



Onderhoud :

- Het onderhoud dient uitsluitend door een gekwalificeerde onderhoudsmonteur te gedaan te worden.
- Waarschuwing ! Altijd de stekker uit het USB-ingang alvorens eventuele onderhoudswerkzaamheden te verrichten.
- Nooit oplosmiddelen of andere agressieve schoonmaakmiddelen gebruiken.
- De oppervlaktes van het apparaat reinigen met een droge doek.
- Waarschuwing : Niet proberen het apparaat te openen, dit kan elektrische schokken veroorzaken.



Regelgeving :



- Het apparaat is in overeenstemming met met de Europese richtlijnen
- De conformiteitsverklaring is te vinden op onze internetsite.



- EAC (Euraziatische Economische Gemeenschap) merk



- Materiaal conform aan de Britse eisen. De Britse verklaring van overeenkomst is beschikbaar op onze website (zie omslagpagina).



- Dit materiaal voldoet aan de Marokkaanse normen.
- De verklaring C_M (CMIM) van overeenstemming is beschikbaar op onze internet site (vermeld op de omslag).



Afvalverwerking :

- Afzonderlijke inzameling vereist. Niet met het huishoudelijke afval wegwerpen.
- De accu moet uit het apparaat verwijderd worden voordat het apparaat naar de afvalverwerking wordt gebracht.
- Het apparaat moet uitgeschakeld worden voordat de accu verwijderd wordt.

BESCHRIJVING VAN HET APPARAAT

De POWER PACK 520 is een draagbare energie-voorziening, die eenvoudig ingezet kan worden als hulpvoeding in huis, bij on-site of spoedeisende interventies of tijdens klussen buiten. De POWER PACK 520 is uitgerust met een interne Lithium-Ion Polymeer accu met een capaciteit van 518 Wh (20 Ah), waarmee 5/9/12/15/20 Vdc apparatuur kan worden opgeladen. De POWER PACK 520 kan, dankzij z'n interne spanningsomvormer, tevens worden ingezet bij 230 Vac apparatuur.

BEDIENINGSPANEEL (AFBEELDING. 1)

1	ON/OFF knop
2	LCD scherm
3	Ingang DC 24 V / 2.5 A
4	Knop activeren uitgang AC
5	Dubbele uitgang 230 Vac / 50 Hz / 500 W (geschikt voor gebruik in EU/US/AU)
6	Knop activeren uitgang DC
7	Uitgang sigarettenaansteker 12 Vdc

8	Dubbele DC uitgang (aansluiting)
9	Knop activeren USB uitgang
10	Ingang / Uitgang USB Type-C
11	Uitgang USB Quick Charge 3.0 (5 V / 3 A)
12	USB Uitgang (5 V / 3.1 A max)
13	Knop LED
14	LED

ACCESSOIRES

15	USB kabel
16	Lader netspanning

TECHNISCHE SPECIFICATIES

Capaciteit	20 Ah / 518 Wh
Afmeting (L x b x h)	264 x 234 x 163 mm
Gewicht	5.14 kg
Technologie interne accu's	Accu Lithium-Ion Polymeer (7 cellen)
Ingang	Ingang DC 24 V / 2.5 A - PV / zonnepanelen - auto-oplader 11 V - 30 V
Muur adapter	100 V - 240 V, 50/60 Hz, 1.2 A max
USB-uitgangen	5 V / 3 A, 9 V / 3 A, 12 V / 3 A, 15 V / 3 A, 20 V / 2.25 A
Duur van het laden	9.5 uur met adapter 24 V / 2.5 A; 9.5 uur met zonnepanelen 60 W 16 uur met een auto-lader ; 12.5 uur met een USB 45 W adapter 5.5 uur indien gelijktijdig laden via de DC ingang en USB Type-C adapter
Uitgaande spanning stekker sigarettenaansteker	11.5 V ~ 12.5 V / 12 A in totaal (enkele uitgang 10 A max)
USB Quick Charge	5 V / 3 A, 9 V / 2 A, 12 V / 1.5 A
Dubbele USB uitgang	5 V / 3.1 A in totaal (enkele uitgang 2.4 A max)
Dubbele AC uitgang	230 V / 50 Hz / 500 W (PSW - Pure Sine Wave)
Indicator accu	LCD display
Laad-temperatuur	0°C – 50°C (32°F – 122°F)
Ontladingstemperatuur	-20°C – 50 °C (-4°F – 122°F)
Levensduur	1000 laadcycli
Beveiligingen	Beveiligd tegen kortsluiting, beveiligd tegen overspanning en onderspanning, beveiligd tegen overladen, beveiligd tegen oververhitting.

VERLICHT LCD SCHERM

De LED display toont de capaciteit van de interne accu en laat zien welke in- en uitgangen van de POWER PACK 520 in gebruik zijn. Druk op de knop (1), het LCD scherm zal oplichten. Wanneer de uitgangen niet in gebruik zijn zal na 10 seconden de verlichting uitdoven. Na 30 seconden inactiviteit zal het scherm uitdoven. De POWER PACK 520 zal automatisch op de stand-by stand overgaan.



	Laadstatus van de accu.
	Laden
	Foutmelding
	In gebruik zijnde USB uitgangen
	In gebruik zijnde USB uitgang
	In gebruik zijnde USB uitgangen
	In gebruik zijnde 12 Vdc uitgangen

	Brandend LED-lampje
	Open AC uitgangen
	De POWER PACK 520 is in gebruik. Het apparaat is aan het ontladen omdat er een stroomverbruiker aangesloten is op één van de uitgangen. De POWER PACK kan niet naar de stand-by stand overschakelen.

FUNCTIONEREN VAN VERSCHILLENDE VOEDINGSMODULES

Zet de POWER PACK 520 aan en druk op de knop Aan / Uit (1). Het scherm licht op.

1 / Gebruik van de uitgangen 230 Vac.

1. Druk op de knop (4) om de uitgangen AC (5) te activeren, het icoon zal gaan oplichten op het LCD scherm.
2. Koppel het gewenste apparaat aan op één van de AC ingangen (5).
3. Druk opnieuw op de knop (4) om de uitgangen (5) te deactiveren.



Het totale verbruik van alle apparaten die op de POWER PACK 520 zijn aangesloten moet lager zijn dan de maximale capaciteit (500 W).

2 / Gebruik van de 12 Vdc uitgangen

1. Druk op de knop (6) om de DC uitgangen (6) te activeren, het icoon verschijnt op het LCD scherm.
2. Koppel het gewenste apparaat aan op één van de 12 V uitgangen (8) of op de sigarettenaansteker-aansluiting (7).
3. Druk opnieuw op de knop (6) om de DC uitgangen te deactiveren.

3 / Gebruik van de USB uitgangen

1. Druk op de knop (9) om de USB uitgangen te activeren. De iconen en verschijnen op het LCD scherm.
2. Sluit het gewenste apparaat aan op de overeenkomstige USB-aansluiting :

(10) USB Type-C	Het icoon verschijnt op het scherm
(11) USB Quick Charge 3.0 (5 V / 3 A)	De iconen en verschijnt op het scherm
(12) USB (5 V / 3.1 A max)	

3. Druk opnieuw op de knop (9) om de USB uitgangen te deactiveren.

De POWER PACK 520 uitschakelen :

- druk langere tijd op de knop On / Off (1) (> 2 s)
- deactiveer alle uitgangen en wacht 30 seconden, de POWER PACK 520 zal automatisch naar de stand-by stand overschakelen.



De bedieningspecificaties en de spanningsnormen kunnen van land tot land verschillen. Voordat u het apparaat in gebruik neemt moet u controleren of de specificaties van het apparaat conform zijn aan de gebruiksspecificaties van elektrische apparatuur in uw land. Als dit niet het geval is kan dit tot gevaarlijke situaties leiden.



De POWER PACK beschikt over een beveiliging in geval van overladen. Als een apparaat met AC stroom een hoger vermogen nodig heeft dan het nominale vermogen van de POWER PACK 520 (500 W) zal deze zich niet activeren.

GEBRUIK VAN DE LED

1. Zet het apparaat aan met een druk op de knop (1).
2. Druk langer (>2 s) op knop (14). De LED zal gaan branden in de standaard module. Het icoon verschijnt op het scherm.
3. Druk op knop (14). De LED licht op in de 'SOS' module.
4. Druk opnieuw op knop (14). Het LED-lampje licht op in de 'Flash' module.
5. Met opnieuw een langere druk op de knop (>2 s) zal het LED-lampje uitgaan.

DE POWER PACK 520 OPNIEUW OPLADEN

Wanneer het apparaat normaal opgeladen wordt knipperen de iconen  en  op het LCD scherm.

Er zijn verschillende manieren om de POWER PACK 520 weer op te laden :

1 / Gebruik de meegeleverde lader

1. Koppel de aansluiting (3.5 mm) van de lader aan op de DC 24 V ingang (3) van de POWER PACK 520.
2. Sluit het andere uiteinde van de lader aan op een 230 V netspanning.
3. Laat de POWER PACK 520 opladen en koppel deze vervolgens af door de handelingen in omgekeerde volgorde uit te voeren.

2 / Gebruik de twee ingangen DC 24 V / 2.5 A (3) en USB Type-C (10)

De POWER PACK 520 mag alleen worden opgeladen door de oplader.

1. Sluit de kabel van de lader aan op de overeenkomende ingang van de POWER PACK 520 : (3) of (10).
2. Sluit het ander uiteinde van de kabel aan op de voedingsbron die het laden zal realiseren.
3. Laat de POWER PACK 520 opladen en koppel deze vervolgens af, door de handelingen in de omgekeerde volgorde uit te voeren.

Om sneller te kunnen laden kunnen de twee ingangen tegelijkertijd functioneren, met twee verschillende voedingsbronnen.

3 / Gebruik van zonnepanelen

De DC 24 V / 2.5 A ingang (3) kan op zonne-energie functioneren.

1. Plaats het zonnepaneel in de volle zon, zonder evenwel de POWER PACK 520 aan direct zonlicht of aan vochtigheid bloot te stellen.
2. Sluit de 3.5 mm uitgang van het zonnepaneel aan op de DC 24 V ingang.
3. Laat de POWER PACK 520 opladen en koppel deze vervolgens af.

4 / Gebruik van een auto-lader

1. Koppel de kabel van de auto-lader aan op de DC 24 V / 2.5 A (3) ingang.
2. Sluit het andere uiteinde van de kabel van de lader aan op de 12 V sigarettenaansteker van het voertuig.



Bij een storing zal het betreffende icoon op het LCD scherm gaan knipperen.

GARANTIE

De garantie dekt alle gebreken en fabricagefouten gedurende twee jaar vanaf de aankoopdatum (onderdelen en arbeidsloon).

De garantie dekt niet :

- Alle overige schade als gevolg van vervoer.
- De gebruikelijke slijtage van onderdelen (Bijvoorbeeld : kabels, klemmen, enz.).
- Incidenten als gevolg van verkeerd gebruik (verkeerde elektrische voeding, vallen, ontmanteling).
- Gebreken ten gevolge van de gebruiksomgeving (vervuiling, roest, stof).

In geval van storing moet het apparaat teruggestuurd worden naar uw distributeur, samen met:

- Een gedateerd aankoopbewijs (betaalbewijs, factuur ...).
- Een beschrijving van de storing.

ISTRUZIONI DI SICUREZZA



Questo manuale descrive il funzionamento del carica-batterie e le precauzioni da seguire per vostra sicurezza. Leggere attentamente prima dell'uso e conservare con cura per poter consultarlo successivamente. Queste istruzioni devono essere lette e comprese prima dell'uso. Ogni modifica o manutenzione non indicata nel manuale non deve essere effettuata. Ogni danno corporale o materiale dovuto ad un uso non conforme alle istruzioni presenti in questo manuale non potrà essere considerata a carico del fabbricante. In caso di problema o d'incertezza, si prega di consultare una persona qualificata per manipolare correttamente il dispositivo. Questo dispositivo deve essere usato soltanto per fare la ricarica e/o alimentazione entro i limiti indicati sul dispositivo e su questo manuale. Bisogna rispettare le istruzioni relative alla sicurezza. In caso di uso inadeguato o pericoloso, il fabbricante non potrà essere ritenuto responsabile.



Dispositivo da usare all'interno. Non deve essere esposto alla pioggia.

Questo dispositivo può essere usato da bambini di età superiore a 8 anni, da persone con capacità fisiche, sensoriali o mentali ridotte e da persone senza esperienza o conoscenze, se esse sono correttamente sorvegliate o se le istruzioni relative all'uso del dispositivo in sicurezza gli sono state trasmesse e che i rischi intrapresi sono stati presi in considerazione. I bambini non devono giocare con il dispositivo. Le pulizie e la manutenzione fatti dall'utente non devono essere effettuati da bambini non sorvegliati.

Non usare in nessun caso per caricare pile o batterie non ricaricabili.

Non usare il dispositivo se il cavo di alimentazione o la presa sono danneggiati.

Non utilizzare l'apparecchio se il cavo di ricarica è danneggiato o presenta un difetto di assemblaggio, per evitare qualsiasi rischio di cortocircuito della batteria.

Non caricare mai una batteria ghiacciata o danneggiata.

Non coprire il dispositivo.

Non spostare il dispositivo in prossimità di fonti di calore e temperature spesso elevate (superiori a 50°C).

Non ostruire le aperture della ventilazione. Riferirsi alla parte installazione prima di usare il dispositivo.

Il modo di funzionamento automatico così come le restrizioni applicabili all'uso sono spiegate in seguito su questo manuale.

**Collegamento:**

Dispositivo di classe II (per il caricabatterie).

**Manutenzione:**

- La manutenzione deve essere effettuata da una persona qualificata.
- **Attenzione!** Scollegare sempre la presa d'ingresso USB prima di effettuare ogni manipolazione sul dispositivo
- Non usare in nessun caso solventi o altri prodotti pulenti aggressivi.
- Pulire le superfici del dispositivo con uno straccio secco.
- Non cercare di aprire il prodotto sotto rischio di pericolo elettrico.

**Regolamentazione:**

- Dispositivo in conformità con le direttive europee
- La dichiarazione di conformità è disponibile sul nostro sito internet.



- Marca di conformità EAC (Comunità Economica Eurasiatica)



- Materiale conforme alle esigenze britanniche. La dichiarazione di conformità britannica è disponibile sul nostro sito (vedere pagina di copertina).



- Materiale conforme alle normative marocchine.
- La dichiarazione C_M (CMIM) di conformità è disponibile sul nostro sito (vedi scheda del prodotto)

**Scarto:**

- Questo materiale è soggetto alla raccolta differenziata. Non deve essere smaltito con i rifiuti domestici.
- La batteria deve essere ritirata dal dispositivo prima che quest'ultimo sia scartato.
- Il dispositivo deve essere imperativamente scollegato dalla rete elettrica prima di ritirare la batteria.

DESCRIZIONE DEL PRODOTTO

Il POWER PACK 520 è una stazione di energia portatile adatta all'alimentazione di soccorso a domicilio, agli spostamenti all'esterno, agli interventi d'emergenza o ai lavori sul terreno. E' dotato di una batteria interna (Litio-ione-polimero) con una capacità di 518 Wh (20 Ah) che permette di alimentare tutti i tipi di apparecchi che funzionano in 5 / 9 / 12 / 15 / 20 Vdc anche in 230 Vac grazie al suo convertitore interno.

INTERFACCIA (FIG. 1)

1	Tasto ON / OFF
2	Schermo LCD
3	Entrata DC 24 V / 2.5 A
4	Pulsante attivazione uscita AC
5	Doppia uscita 230 Vac / 50 Hz / 500 W (compatibile EU/US/AU)
6	Pulsante attivazione uscita DC
7	Uscita accendi-sigari 12 Vdc
8	Doppia uscita DC (presa Jack)
9	Pulsante attivazione uscita USB
10	Entrata / Uscita USB Tipo-C
11	Uscita USB Quick Charge 3.0 (5 V / 3 A)
12	Uscita USB (5 V / 3.1 A max)
13	Pulsante LED
14	LED

ACCESSORI

15	Cavo USB
16	Caricabatterie di rete

SPECIFICHE TECNICHE

Capacità	20 Ah / 518 Wh
Dimensioni (L x l x h)	264 x 234 x 163 mm
Peso	5.14 kg
Tecnologia batterie interne	Batteria Litio-ione-polimero (7 cellule)
Entrata	Entrata DC 24 V / 2.5 A - PV / pannelli solari - caricabatterie de veicolo 11 V - 30 V
Adattatore murale	100 V - 240 V, 50/60 Hz, 1.2 A max
Porta USB	5 V / 3 A, 9 V / 3 A, 12 V / 3 A, 15 V / 3 A, 20 V / 2.25 A
Tempo di carica	9.5 h con adattatore 24 V / 2.5 A; 9.5 h con pannelli solari 60 W 16 h con caricabatterie del veicolo ; 12.5 h con adattatore USB 45 W 5.5 h con entrata DC e USB Tipo-C adattatore in simultanea
Tensione di uscita dalla presa accendi-sigari	11.5 V ~ 12.5 V / 12 A in totale (unica porta 10 A max)
USB Quick Charge	5 V / 3 A, 9 V / 2 A, 12 V / 1.5 A
Doppia uscita USB	5 V / 3.1 A in totale (unica porta 2.4 A max)
Doppia uscita AC	230 V / 50 Hz / 500 W (PSW - Pur Sine Wave)
Indicatore di batteria	LCD display
Temperatura di carica	0°C – 50°C (32°F – 122°F)
Temperatura di scarica	-20°C – 50 °C (-4°F – 122°F)
Durata	1000 cicli di carica
Protezioni	Protezione contro i corto-circuiti, protezione contro le sovrintensità, protezione contro le sovratensioni, protezione contro le sotto-tensioni, protezioni contro le sovracariche, protezione contro la temperatura.

SCHEMO LUMINOSO LCD

Il display LED indica la capacità della batteria interna così come le entrate e le uscite utilizzate sul POWER PACK 520. Premere sul pulsante (1), lo schermo LCD si accende. In questo caso tutte le uscite sono inattive: dopo 10 secondi di inattività, la retro-illuminazione si spegne. Dopo 30 secondi di inattività il display si spegne. Il POWER PACK 520 si mette in stand-by automaticamente.

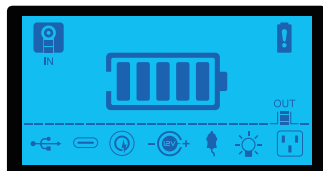

	Stato della carica della batteria
	In carica
	Errore
	Uscite USB attive
	Uscita USB-C attiva
	Uscite USB attive
	Uscite 12 Vdc attive
	LED acceso
	Uscita AC aperta
	Il POWER PACK 520 è attivo. Si scarica perché c'è un consumo su una delle uscite e non può essere messo in standby.

FUNZIONAMENTO DELLE DIVERSE MODALITÀ DI ALIMENTAZIONE

Accendere il POWER PACK 520 premendo il pulsante On / Off (1). Lo schermo si accende.

1 / Utilizzo delle uscite 230 Vac

1. Premere sul pulsante (4) per attivare le uscite AC (5), l'icona si accende sullo schermo LCD.
2. Collegare l'apparecchio desiderato a una delle prese AC (5).
3. Premere di nuovo sul pulsante (4) per disattivare le uscite (5).



Il consumo totale di tutti gli apparecchi collegati sul POWER PACK 520 deve essere inferiore alla sua capacità ottimale 500 W.

2 / Utilizzo delle uscite 12 Vdc

1. Premere sul pulsante (6) per attivare le uscite DC, l'icona appare sullo schermo LCD.
2. Connettere l'apparecchio desiderato a una delle porte di uscita 12 V (8) o alla presa accendi-sigari (7).
3. Premere di nuovo sul pulsante (6) per disattivare le uscite DC.

3 / Utilizzo delle uscite USB

1. Premere sul pulsante (9) per attivare le uscite USB. Le icone e appaiono sullo schermo LCD.
2. Connettere l'apparecchio desiderato alla porta USB corrispondente:

(10) USB Tipo-C	L'icona appare sullo schermo
(11) USB Quick Charge 3.0 (5 V / 3 A)	Le icone e appaiono sullo schermo
(12) USB (5 V / 3.1 A max)	

3. Premere di nuovo sul pulsante (9) per disattivare le uscite USB.

Per spegnere il POWER PACK 520 :

- premere a lungo il pulsante On / Off (1) (> 2 s)
- disattivare tutte le uscite e aspettare 30 secondi, il POWER PACK 520 si inserisce in standby automaticamente.



Le specifiche dell'interfaccia e le norme di tensione variano a seconda dei paesi. Prima di utilizzarlo, controllare attentamente se le specifiche del prodotto soddisfano le specifiche per l'uso di dispositivi elettrici, altrimenti può portare a condizioni pericolose.



Il POWER PACK dispone di una protezione in caso di sovraccarico. Se un apparecchio a corrente alternata ha bisogno di una potenza superiore alla potenza nominale del POWER PACK 520 (500 W), non si attiverà.

UTILIZZO DEL LED

1. Accendere l'apparecchio premendo sul pulsante (1).
2. Premere a lungo (> 2 s) il pulsante (14). Il LED si accende in modalità standard. L'icona  appare sullo schermo.
3. Premere il pulsante (14). Il LED si accende in modalità 'SOS'.
4. Premere di nuovo sul pulsante (14). Il LED si accende in modalità 'Flash'.
5. Premendo di nuovo a lungo (>2 s) si riesce a spegnere il LED.

RICARICARE IL POWER PACK 520

Quando il prodotto è in carica, le icone  e  lampeggiano sullo schermo LCD.

Esistono diversi modi per ricaricare il POWER PACK 520 :

1 / Utilizzare il caricatore di rete fornito

1. Collegare la porta (3.5 mm) del caricatore nell'entrata DC 24 V (3) del POWER PACK 520.
2. Collegare l'altra estremità del caricatore a una presa di corrente 230 V.
3. Lasciare che il POWER PACK 520 si ricarichi e poi scollegare facendo l'operazione inversa.

2 / Utilizzare le due entrate DC 24 V / 2.5 A (3) e USB Tipo-C (10)

Il POWER PACK 520 deve essere caricato solo dal suo caricatore.

1. Collegare il cavo di rete nell'entrata corrispondente del POWER PACK 520 : (3) o (10).
2. Connettere l'altra estremità del cavo alla fonte di alimentazione che va a realizzare la carica.
3. Lasciare che il POWER PACK 520 si ricarichi e poi scollegare facendo l'operazione inversa.

Per una carica più rapida, le due entrate possono funzionare simultaneamente con delle fonti di alimentazione differenti.

3 / Utilizzare dei pannelli solari

L'entrata DC 24 V / 2.5 A (3) può immagazzinare l'energia di un pannello solare.

1. Posizionare il pannello solare sotto il sole senza esporre il POWER PACK 520 alla luce del sole diretta all'umidità.
2. Connettere l'uscita 3.5 mm del pannello solare alla porta d'entrata DC 24 V.
3. Lasciare che il POWER PACK 520 si ricarichi e poi scollegare.

4 / Utilizzare un caricatore del veicolo

1. Collegare il cavo del caricatore del veicolo sull'entrata DC 24 V / 2.5 A (3).
2. Collegare l'altra estremità del cavo del caricatore nella presa accendi-sigari 12 V del veicolo



In caso di guasto, l'icona corrispondente all'entrata o all'uscita e il  lampeggiano sullo schermo LCD.

GARANZIA

La garanzia copre qualsiasi difetto di fabbricazione per 2 anni, a partire dalla data d'acquisto (pezzi e mano d'opera).

La garanzia non copre:

- Danni dovuti al trasporto.
- La normale usura dei pezzi (Es. : cavi, morsetti, ecc.).
- Gli incidenti causati da uso improprio (errore di alimentazione, cadute, smontaggio).
- I guasti legati all'ambiente (inquinamento, ruggine, polvere).

In caso di guasto, rinviare il dispositivo al distributore, allegando:

- la prova d'acquisto con data (scontrino, fattura...)
- una nota esplicativa del guasto.

PICTOGRAMMES / PICTOGRAMS / ZEICHENERKLÄRUNG / ICONOS / СИМВОЛЫ / PICTOGRAMMEN / PICTOGRAMMI



Produit recyclable qui relève d'une consigne de tri (selon le décret n°2014-1577) / Recyclable product that is subject to a sorting instruction (according to decree n°2014-1577) / Recyclingprodukt, der durch Mülltrennung entsorgt werden muss. (gemäß Dekret n°2014-1577). / Producto reciclable que requiere una separación determinada (según el Decreto n°2014-1577). / Перерабатываемый продукт, подпадаемый под определенные правила сортировки (Декретом № 2014-1577). / Afzonderlijke inzameling vereist. Gooi dit produkt niet bij het huishoudelijk afval (overeenkomstig decreet nr. 2014-1577). Prodotto riciclabile soggetto a raccolta selettiva.



GYS SAS
1, rue de la Croix des Landes
CS 54159
53941 SAINT-BERTHEVIN Cedex
FRANCE

ОФИЦИАЛЬНЫЙ ДИЛЕР В УКРАИНЕ:

storgom.ua

ГРАФИК РАБОТЫ:

Пн. – Пт.: с 8:30 по 18:30

Сб.: с 09:00 по 16:00

Вс.: с 10:00 по 16:00

КОНТАКТЫ:

+38 (044) 360-46-77

+38 (066) 77-395-77

+38 (097) 77-236-77

+38 (093) 360-46-77

Детальное описание товара: <https://storgom.ua/product/gys-132751.html>

Другие товары: <https://storgom.ua/zaryadnye-stancii.html>